



Česká a Slovenská republika  
**CENÍK 2023**  
*incl. Erratum*

# ERRATUM



As of 15.05.2023

Chapter	Page	Old	New
Numerical index - sanitaryware & bathroom furniture	593-595	wrong page numbers	corrected pages numbers



# Barvy keramiky

## Lesklé barvy



01 bílá Alpin



R1 bílá Alpin  
CeramicPlus



T2 bílá Alpin Anti-  
Bac CeramicPlus



R3 Pergamon  
CeramicPlus

## Matné odstíny



RW Stone White  
CeramicPlus  
TitanGlaze



S5 Ebony  
CeramicPlus  
TitanGlaze



i4 Graphite  
CeramicPlus  
TitanGlaze



AM Almond  
CeramicPlus  
TitanGlaze



R7 Pure Black  
CeramicPlus  
TitanGlaze



R8 Morning Green  
CeramicPlus  
TitanGlaze

## BiColour



BCW8  
Rust



BCS9  
Bordeaux

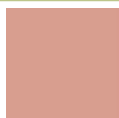

BCT0  
Powder



BCW9  
Indian Summer

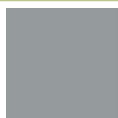

BCT7  
French Linen

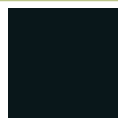

BCT8  
Coal Black



BCS4  
Deep Ocean



BCS6  
Frozen



BCS8  
Sage Green



BCS7  
Forest

## Barvy krytek









96 Star White





## Kovové povrchy



61 pochromováno





















## Vysvětlivky k symbolům

-  pro 3-otvorovou armaturu, prostřední otvor pro armaturu proražen
-  pro dvě 3-otvorové armatury, prostřední otvor pro armaturu proražen
-  pro 3-otvorovou armaturu, 3 otvory pro armaturu proraženy
-  pro 1-otvorovou armaturu, otvor pro armaturu proražen
-  pro dvě 1-otvorové armatury, otvory pro armaturu proraženy
-  bez otvoru pro armaturu (otvory pro armaturu nejsou předraženy)







-  s přepadem
-  se skrytým přepadem
-  bez přepadu
-  pro 1-otvorovou armaturu, otvor pro armaturu proražen vlevo
-  pro 1-otvorovou armaturu, otvor pro armaturu proražen vpravo

## Přehled ikon





### Sanitární keramika

-  **AntiBac** Antibakteriální keramika
-  **Titan Ceram** TitanCeram: vysoce kvalitní keramika pro tenkostěnná umyvadla
-  **SmartFix** Skryté upevnění pro kryt sifonu
-  **SupraFix 3.0** Skryté upevnění pro závěsný klozet
-  **SupraFix compact** Skryté upevnění pro závěsný klozet compact
-  **ViClean** Klozet s bidetovým sedátkem ViClean
-  dálkový ovladač ViClean
-  ViConnect podomítková splachovací nádržka
-  **ViFresh** ViFresh: integrované řešení pro svěžest pro klozety
-  **ViFlow** ViFlow výpust'
-  sada CombiPack
-  **Direct Flush** Klozet bez vnitřního okraje
-  **Twist Flush** Klozet: efektivní technologie splachování
-  **Slim Seat** SlimSeat: klozetové sedátko s malou tloušťkou
-  Klozet: odpadové variokoleno
-  Klozet: odpadové variokoleno
-  Klozet: odpadové variokoleno
-  Klozet s úsporným systémem AQUAREDUCT®: spotřeba vody 3 / 4,5 l
-  **Pro Detect 2** Prodetect 2 - radarové řízení splachování pro pisoáry
-  Spotřeba vody 1,0 l, pro pisoáry
-  Stavitelný regulátor průtoku





### Koupelnový nábytek







-  **Express Delivery** Tyto výrobky jsou běžně skladem.
-  **+Sound** Zrcadlo s audiosystémem
-  **Bluetooth** Bluetooth
-  **zigbee** Inteligentní ovládání osvětlení
-  Spodní skříňka: výška 520 mm
-  Spodní skříňka: výška 590 mm



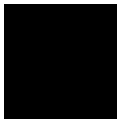





### Wellness









-  Přístup k technickým částem hydromasážního systému
-  Ovládání hydromasážního systému na okraji vany
-  Spínací skříňka hydromasážního systému
-  **Quarry®** Materiál: Quarry®







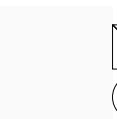

# Odstíny nábytku







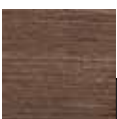

 Barvy čela
 Barvy korpusu
 Barvy krycí desky
 Vnitřní barva regálu Finion

<b>1 = Glass White Matt</b>	<b>2 = Glass Black Matt</b>	<b>3 = Botticino</b>	<b>B1 = Crystal Grey</b>	<b>B3 = Crystal Black</b>	<b>B4 = Crystal White</b>	<b>DH = Glossy White</b>	<b>E8 = White Wood</b>
							
FINION	FINION	ANTAO	AVENTO	AVENTO	AVENTO	COLLARO LEGATO SUBWAY 2.0 VENTICELLO	COLLARO LEGATO SUBWAY 2.0 VENTICELLO

<b>FP = Glossy Grey</b>	<b>GF = Glossy White Lacquer</b>	<b>GK = Anthracite Matt Lacquer</b>	<b>GM = Olive Matt Lacquer</b>	<b>GN = Walnut Veneer</b>	<b>HB = Peony Matt Lacquer</b>	<b>HF = Gold Matt Lacquer</b>	<b>HG = Midnight Blue Matt Lacquer</b>
							
COLLARO LEGATO SUBWAY 2.0 VENTICELLO	ANTAO FINION	ANTAO FINION	FINION	FINION	FINION	FINION	ANTAO FINION

<b>HJ = Silk Grey Matt Lacquer</b>	<b>HK = Stone Grey Matt Lacquer</b>	<b>HL = Leaf Green Matt Lacquer</b>	<b>HM = Warm Walnut</b>	<b>HN = Honey Oak</b>	<b>MS = White Matt</b>	<b>MT = White Matt Lacquer</b>	<b>PC = Oak Veneer</b>
							
ANTAO FINION	ANTAO	ANTAO	ANTAO	ANTAO	COLLARO LEGATO SUBWAY 2.0 VENTICELLO	ANTAO FINION	FINION

<b>PD = Black Matt Lacquer</b>	<b>R = Glass Silver Grey</b>	<b>RH = Kansas Oak</b>	<b>RK = Stone Oak</b>	<b>S = Glass White</b>	<b>VE = Brilliant White</b>	<b>VF = Pure White</b>	<b>VG = Truffle Grey</b>
							
ANTAO COLLARO FINION LEGATO SUBWAY 2.0 VENTICELLO	SUBWAY 2.0	AVENTO COLLARO LEGATO SUBWAY 3.0 VENTICELLO	AVENTO COLLARO LEGATO SUBWAY 3.0 VENTICELLO	SUBWAY 2.0	SUBWAY 3.0	SUBWAY 3.0	COLLARO LEGATO SUBWAY 2.0 VENTICELLO

<b>VH = Arizona Oak</b>	<b>VJ = Nordic Oak</b>	<b>VK = Soft Grey</b>	<b>VL = Volcano Black</b>	<b>VM = Taupe</b>	<b>VN = Cashmere Grey</b>	<b>VQ = Marine Blue</b>	<b>VR = Graphite</b>
							
AVENTO COLLARO LEGATO SUBWAY 2.0 SUBWAY 3.0 VENTICELLO	AVENTO COLLARO LEGATO SUBWAY 2.0 SUBWAY 3.0 VENTICELLO	COLLARO LEGATO SUBWAY 2.0 VENTICELLO	SUBWAY 3.0	SUBWAY 3.0	SUBWAY 3.0	SUBWAY 3.0	SUBWAY 3.0

<b>Walnut/Grey-White Marble</b>	<b>White Matt Lacquer/Black Marble</b>
	
HOMMAGE	HOMMAGE

# OBSAH

## NÁVOD

Sanitární keramika & koupelnový nábytek	2
Wellness	2

## VŠEOBECNÉ INFORMACE

Všeobecné nákupní a prodejní podmínky společnosti	5-6
BiColour	13
TwistFlush	15, 322
Šampión v hygieně	16
Přehled ikon	viz obálka
Vysvětlivky k symbolům	viz obálka
SupraFix 3.0	17
Důležité upozornění	3-4

## ZMĚNY V SORTIMENTU

Sanitární keramika & koupelnový nábytek	7-8
Wellness	9

## REJSTŘÍK

Sanitární keramika & koupelnový nábytek	593-595
Wellness	596-597

## PŘEHLEDY

AntiBac	18
Express Delivery	19
Přehled barev keramiky	10-11
Přehled barev pro Wellness	12

SANITÁRNÍ KERAMIKA & KOUPELNOVÝ NÁBYTEK	23
---	----

SPRCHY	379
--------	-----

VANY A HYDROMASÁŽNÍ SYSTÉMY	437
-----------------------------	-----

# NÁVOD K POUŽITÍ CENÍKU

## Obecně

Tento ceník začíná obsahem, který Vám poskytne přehled o struktuře celého ceníku.

Ceník se skládá z těchto částí:

- Všeobecné informace
- Sanitární keramika & koupelnový nábytek
- Sprchy
- Vany a hydromasážní systémy
- vodovodní baterie

Všeobecná část poskytuje obecně platné informace o různých tématech, jako jsou například změny sortimentu, všeobecné obchodní podmínky atd. Všechna témata najdete v obsahu části Všeobecné informace.

Části Sanitární keramika & koupelnový nábytek, Sprchy a Vany a hydromasážní systémy mají stejnou strukturu. Začínají obsahem, který Vám poskytne přehled o tom, co daná část zahrnuje. Následuje přehled jednotlivých výrobků a poté přehled všech kolekcí.

Rejstřík najdete na samém konci ceníku.

## Část Výrobky – Sanitární keramika a koupelnový nábytek

Jednotlivé kolekce jsou uvedeny v abecedním pořadí.

Na úvodní straně každé kolekce jsou všeobecné informace, které se týkají celé kolekce, jako např. dostupné barvy.

Upozorňujeme, že ne každý model je k dostání ve všech těchto barvách. Dostupné barevné kombinace jsou uvedeny na stránkách jednotlivých výrobků.

V rámci kolekcí jsou výrobky uvedeny v tomto pořadí: umyvadla, umývatka, bidety, klozety, pisoáry, nábytek.

V přehledu pod jednotlivými výrobky naleznete konkrétní údaje o daném výrobku, např. číslo výrobku, cenu, barvu, provedení atd., a vhodné příslušenství.

Vezměte prosím na vědomí, že klozetová sedátka jsou z probarveného termosetu a nedodávají se v provedení CeramicPlus.

Příslušné barevné kódy pro výrobky jsou uvedeny v zápatí. Barevným kódem Vámi zvolené barvy (např. R1) pak musíte při objednávání vybraného výrobku nahradit všechny proměnné v čísle výrobku (např. „XX“).

Některé výrobky je možné objednat ve variantě s dekorem (viz poznámka "1" za číslem výrobku).

Příplatky za dekory najdete rovněž v zápatí. Tam je uvedena příslušná přírážka a také barva, k jejíž ceně má být příplatek připočten.

## Část Výrobky – Wellness

Část týkající se wellness výrobků se dále člení na

- Sprchy (keramické, z Quarylu a z akrylátu)
- Vany a hydromasážní systémy

Jednotlivé kolekce jsou uvedeny v abecedním pořadí.

Kódy nabízených barev pro jednotlivé výrobky jsou uvedeny v přehledu barev a modelů nebo na oddělovači. Při objednávce prosím nezapomeňte nahradit „XX“ na konci čísla výrobku kódem požadované barvy.

Vybrané sprchové vaničky lze objednat s úpravou VILBOgrip, která zabraňuje uklouznutí na hladkých plochách, jako je akrylát. Příslušné objednací číslo je uvedeno u jednotlivých výrobků.

Pro vany nabízí Villeroy & Boch 8 různých hydromasážních systémů. Vysvětlivky a specifikace vč. integrovaného příslušenství a funkcí jsou uvedeny za kapitolou o vanách.

Některé volně stojící koupací vany lze objednat v designu Bicolour. Bližší informace a příslušný objednávkový formulář najdete na stránkách jednotlivých výrobků a za kapitolou o vanách.

Pomocí výklopných stránek na pravé straně si můžete objednat instalační systémy, příslušenství, panely atd. pro vany s hydromasážním systémem nebo bez něj.

# DŮLEŽITÉ INFORMACE

## Sanitární keramika, koupelnový nábytek

Ceník 2022 nahrazuje všechny dosud platné ceníky. Platí pro všechny dodávky od 01.11.2022. Odchytky v barvách a rozměrech odpovídají obvyklým tolerancím. Změny v sortimentu, barvách a modelech vyhrazeny. Jakýkoli dotisk nebo rozmnožování i částí je přípustné pouze se souhlasem vydavatele.

Všechny nabídky, prodeje a dodávky jsou založeny na našich „Všeobecných prodejních a dodacích podmínkách“.

### Informace o cenách

Uvedené ceny jsou fakturační ceny pro velkoobchod se sanitárním zbožím bez DPH, které platí od 01.11.2022. Fakturační ceny tvoří základ individuálních cenových podmínek sjednaných s jednotlivými odběrateli.

Nejedná se o doporučenou prodejní cenu (DPC) výrobce, která se může od fakturační ceny lišit.

U uvedených cen se jedná o nezávazná cenová doporučení výrobce, v eurech, bez daně z přidané hodnoty.

Případné (cenové) změny a tiskové/sazečské chyby vyhrazeny. Z chybně uvedených cen a provedení nelze vyvozovat žádná práva.

Ceny jsou bez DPH.

**Ceny všech modelů umyvadel a bidetů se vztahují výhradně na keramiku.**

**Vyobrazené armatury a dávkovače mýdla nejsou v těchto cenách zahrnuty.**

**Ceny všech modelů umyvadel a bidetů se vztahují výhradně na keramiku.**

### Sanitární keramika

Keramické materiály firmy Villeroy & Boch se vyznačují vysokou pevností. Snášejí veškeré teplotní namáhání způsobené horkou nebo studenou vodou i přehřátou párou.

Glazury sanitární keramiky firmy Villeroy & Boch jsou odolné vůči poškrábání i vůči všem louhům a kyselinám běžným v sanitární oblasti.

Nepatří mezi ně kyselina fluorovodíková a její sloučeniny. Glazura se nemění ani působením organických rozpouštědel a intenzivních činidel.

Znázornění pomocí symbolů pro otvor pro armaturu a přepad je vysvětleno na výklopné straně obálky.

### Nábytek

Koupelnové nábytkové programy Villeroy & Boch se vyznačují kvalitními materiály a zpracováním. Vlastní výrobní závody v Německu a Rakousku garantují konstantně vysokou kvalitu.

Montáž nábytku by měl provádět autorizovaný odborník. Montáž musí být provedena podle popisu v příloženém montážním návodu a s použitím dodaného upevňovacího materiálu.

Další informace jako 2D a 3D údaje a brožurky si můžete stáhnout na webových stránkách Villeroy & Boch.



Tyto výrobky máme běžně skladem

### Výroba na zakázku

Dodací lhůta 6–8 týdnů, mějte prosím na paměti, že v případě požadavku na storno nebo změnu objednávky vám nemůžeme vždy vyhovět!

### Důležitá informace k našim výrobkům s osvětlením

Dne 5. prosince 2019 bylo uveřejněno nové nařízení Komise v přenesené pravomoci (EU) č. 2019/2015 ohledně uvádění spotřeby energie na energetických štítcích a nařízení (EU) 2019/2020 o požadavcích na ekodesign světelných zdrojů.

Nařízení rozlišují mezi „světelným zdrojem“ a „výrobkem obsahujícím světelný zdroj“. Výrobky obsahující světelný zdroj nyní již nepodléhají označovací povinnosti, pokud je lze rozebrat tak, aby bylo možné samostatně ověřit obsaženého světelného zdroje příslušnými kontrolními orgány. Podle našeho názoru patří všechny nábytkové a všechny hydromasážní vany Villeroy & Boch s osvětlením do kategorie „výrobky obsahující světelný zdroj“. Proto naše výrobky nemusejí být označeny energetickým štítkem.

Nová nařízení platí pro světelné zdroje od 1. září 2021. Pro výrobky obsahující světelný zdroj začne informační povinnost platit 1. března 2022. Od této chvíle bude třída energetické účinnosti světelných zdrojů zabudovaných do výrobků Villeroy & Boch v případě potřeby uváděna již jen v montážním návodu.

Upozornění: Staré a nové třídy energetické účinnosti nelze kvůli rozdílné metodice výpočtu vzájemně porovnávat. Za účelem podpory technických inovací budou výrobky, které byly dříve hodnoceny stupněm A–A++, většinou spadat do tříd E–G.

Další informace naleznete například na webových stránkách

[https://ec.europa.eu/info/energy-climate-change-environment/standards-tools-and-labels/products-labelling-rules-and-requirements/energy-label-andecodesign/energy-efficient-products/lighting\\_en](https://ec.europa.eu/info/energy-climate-change-environment/standards-tools-and-labels/products-labelling-rules-and-requirements/energy-label-andecodesign/energy-efficient-products/lighting_en)

Pro označování vystavených výrobků stanoví nařízení přechodné období do 1. března 2023. Nejpозději po tomto datu musejí obchodníci ve svých prodejnách odstranit všechny energetické štítky z našich výrobků.



### Záruka

Pro všechny výrobky firmy Villeroy & Boch platí zákonná záruční lhůta:

- sanitární keramika 2 roky
- koupelnový nábytek 2 roky
- ViConnect a ViClean 2 roky
- klozetová sedátka, doplňky a vodovodní baterie 2 roky

Další technické informace jsou uvedeny na [www.villeroy-boch.com](http://www.villeroy-boch.com)

# DŮLEŽITÉ INFORMACE

## Wellness

### Všeobecné

Všechny vany a sprchové vaničky Villeroy & Boch se vyrábějí z vysoce kvalitního sanitárního akrylátu se sklolaminátem nebo z unikátního Quarylu®. Quaryl® je syntetický materiál vyvinutý firmou Villeroy & Boch, který se odlévá do forem a umožňuje tak výrobu velmi speciálních tvarů. Všechny sanitární výrobky z těchto materiálů jsou probarvené a neporézní a po léta si uchovávají svou barvu a lesk. Ve výjimečných případech se mohou na povrchu Quarylových výrobků objevit minimální nečistoty. Je to charakteristický rys, neboť tento materiál se částečně vyrábí z přírodních minerálních surovin.

### Design

Akrylát a zvláště Quaryl® lze bez problému formovat do různých modelů, což umožňuje vytvářet nesčetné koupelnové designy. Pro každou koupelnu existuje vhodná vana: obdélníková, šestihránná, oválná nebo rohová. Od moderních a minimalistických po velkorysá a pohodlné – s madly a opěrkami hlavy.

### Komfort

Akrylát nebo Quaryl® rychle přejímají příjemnou teplotu koupelové vody. Má to tu velkou výhodu, že nedostanete teplotní šok, když se položíte do vany, abyste se uvolnili. Akrylát nebo Quaryl® pomalu vedou teplo, takže koupelová voda si déle uchovává svou teplotu. Díky této izolační schopnosti není nutné do koupelové vody trvale připouštět horkou vodu.

### Údržba

Povrch akrylátu a Quarylu® je neporézní, takže bakterie na něm tak snadno neulpívají. Zbytky špíny, vodního kamene a mýdla se na vaně téměř neukládají, a tak se údržba omezuje na očištění vlhkým hadříkem nebo houbou a neabrazivním čisticím prostředkem. Masážní systémy doporučujeme jednou měsíčně propláchnout sodou. K čištění sprchových koutů použijte pouze jemný tekutý čisticí prostředek.

### Bezpečnost a hygiena

Masážní systémy Villeroy & Boch splňují nejvyšší požadavky na bezpečnost a hygienu. Kvůli zajištění hygieny jsou některé modely vybaveny speciálními tryskami nebo mají plně automatický čisticí systém. Ten se automaticky zapne, jakmile se vypustí voda. Poté se vedení vysuší vzduchem. Vysoušení vzduchem můžete zapnout rovněž manuálně, např. když se při čištění vany dostane do systému voda. Kvůli zajištění bezpečné funkce jsou všechny hydromasážní systémy vybaveny speciálním krytem na zachytávání vlasů. Ten přerušuje nasávání vody, jakmile se odtok zablokuje. Masážní systém nelze zapnout, pokud ve vaně není voda, neboť všechny systémy jsou vybaveny ochranou proti chodu za sucha, která funguje na základě hladinového senzoru. Všechny masážní systémy mají kontrolní značku KEMA. Samozřejmě jsou všechny systémy rovněž opatřeny logem CE.

### Čištění a hygiena

Masážní systémy Villeroy & Boch se velmi snadno čistí. Po použití by vana měla být vymyta čistou vodou a vysušena hadříkem. Všechny trysky lze kdykoli vymontovat pomocí náradí, které je součástí dodávky. Pro jejich čištění doporučujeme použít jemné prostředky, které zbarví povrch trysek nečistot. Doporučujeme nepoužívat koupelové produkty obsahující olej, ale koupelové sole mohou být bezpečně používány. K dosažení optimální hygieny v trubkách doporučujeme čištění systému jedenkrát měsíčně vhodným čisticím prostředkem.

### Materiál

Pokud se v důsledku používání časem objeví na povrchu lesklých akrylátových výrobků drobné škrábance, lze je bez problému odstranit. V takovém případě je nutné použít speciální leštící pastu na akrylát, která je k dostání ve specializovaných obchodech, nebo autopolituru. V případě většího poškození akrylátového povrchu nebo menších či hlubších škrábanců na Quarylových® výrobcích vám doporučujeme obrátit se na naše profesionální servisní oddělení.

### Záruka

Na koupenou vanu a/nebo sprchovou vaničku Villeroy & Boch dostanete 10 letou záruku na výrobní vady, změny v barvě a/nebo trhliny způsobené únavou materiálu nebo deformace způsobené vodou. Na všechny části masážního systému se poskytuje 3letá záruka pro soukromé uživatele a 1letá záruka při profesionálním použití, ve všech případech pak 2 letá záruka na dálkové ovládní. Pro sprchové kouty platí 2letá záruční doba. Zde uvedené lhůty platí pouze tehdy, pokud odpovídají záručním ustanovením platným pro daný výrobek (předpisy o instalaci, údržbě a záruce).

### Montážní servis

Montáží speciálních výrobků, jako jsou sprchové kouty a parní kabiny Villeroy & Boch, je možné pověřit naše speciální servisní oddělení. Spojte se prosím s naším servisem a dohodněte si s ním další podrobnosti, jako je termín a cena. Montáž je bez napojení vody a/nebo elektřiny na místě, ty musí provést odborná firma.

### Vrácení zboží

Vrácení zboží si vyžaduje souhlasu firmy Villeroy & Boch.

Níže uvedené výrobky všeobecně nelze vrátet:

- zboží, které není originálně zabaleno,
- zboží, které je starší 6 měsíců (od data faktury),
- masážní systémy,
- sprchové kouty,
- vany do prostoru,
- zvláštní barvy (ne bílá a pergamon),
- výrobky na zakázku (např. vany s vyvrtaným otvorem).

### Informace o cenách

Uvedené ceny jsou fakturační ceny pro velkoobchod se sanitárním zbožím bez DPH, které platí od 01.11.2022. Fakturační ceny tvoří základ individuálních cenových podmínek sjednaných s jednotlivými odběrateli.

Nejedná se o doporučenou prodejní cenu (DPC) výrobce, která se může od fakturační ceny lišit.

- Ceny uvedené v tomto ceníku jsou doporučené maloobchodní ceny v EUR které platí od 01.11.2022.

- Vyhrazujeme si právo eventuelních úprav (cen) a tiskových a sazečských chyb. Chybně uvedené ceny a popisy nezakládají žádná práva.

- Ceny jsou bez DHP.



# VŠEOBECNÉ PRODEJNÍ PODMÍNKY SPOLEČNOSTI VILLEROY & BOCH AG

Divize: Koupelny a wellness – stav: červenec 2022

## I. Všeobecná ustanovení

1. Tyto všeobecné prodejní a dodací podmínky (dále jen „Prodejní podmínky“) platí pro všechny – i budoucí – nabídky, dodávky a ostatní plnění, realizované akciovou společností Villeroy & Boch AG, Saaruferstraße 1-3, 66693 Mettlach, včetně všech poboček a přidružených podniků (dále označované jen jako „my“, „nás“, „nám“, „námi“), a jsou určeny pro zákazníky, kteří nejsou přímými spotřebiteli ve smyslu § 13 BGB1 (dále jen „Kupující“; kupující spolu s námi jsou pak dále společně označováni rovněž jako „Smluvní strany“).
2. Tyto prodejní podmínky platí, pokud nebylo výslovně sjednáno jinak, po celou dobu trvání obchodního vztahu, aniž by na ně bylo nutné výslovně odkazovat. Na všeobecné obchodní podmínky kupujícího nebude brán zřetel, pokud nebyly z naší strany výslovně a písemně akceptovány. Tyto prodejní podmínky platí i v případě, že provedeme dodávku pro kupujícího bez výhrad, přestože jsou nám známy všeobecné obchodní podmínky kupujícího, které jsou v rozporu s našimi podmínkami, nebo se od nich liší.
3. Veškeré dohody uzavřené mezi námi a kupujícím při uzavření smlouvy budou učiněny písemně v plném znění. Naši zaměstnanci nejsou oprávněni činit ústní sliby odchylující se od písemného smluvního ujednání.

## II. Nabídky

1. Naše nabídky jsou zcela nezávazné a nezavazují nás k přijetí zakázky, ledaže by byly v textu nabídky výslovně označeny za závazné.
2. Storno je možné pouze s naším souhlasem, pokud kupující nemá zákonné právo na odstoupení nebo na napadnutí právních úkonů. Náš souhlas se zrušením předpokládá, že kupující ponese veškeré do té doby vzniklé náklady a výdaje, jakož i další škody, které nám v této souvislosti vzniknou (např. ušlý zisk).

## III. Ceny a dodávky

1. Pokud se smluvní strany nedohodly na ceně, pak se cena vždy řídí podle našich ceníků, platných v době uzavření smlouvy. Ke všem cenám uvedeným v ceníku hradí kupující navíc náklady spojené s balením a dodáním zboží, včetně daně z přidané hodnoty a ostatních povinných zákonných odvodů, pokud se smluvní strany nedohodly jinak.
2. Pokud u nás po uzavření smlouvy dojde – v porovnání s datem uzavření smlouvy – ke zvýšení nákladů týkajících se předmětu smlouvy o 5 nebo více %, které nebylo možné konkrétně předvídat a za které neneseme odpovědnost, jsme oprávněni na základě spravedlivého uvážení vyšší náklady přenést na kupujícího odpovídajícím úměrným zvýšením sjednané ceny (úprava ceny). Do úpravy ceny lze promítnout náklady výroby, mzdy, materiálové, skladovací, na energie a na dopravu, jakož i pojistné a daně, poplatky či jiné dávky podle norem veřejného práva. Zvýšení jednoho typu nákladů se pro zvýšení nákladů použije jen v tom rozsahu, nakolik není kompenzováno případnými poklesem nákladů v jiných oblastech. Zvýšení ceny doložíme na vyžádání. V případě zvýšení ceny o více než 10 % je kupující oprávněn odstoupit od smlouvy neprodleně po doručení oznámení o zvýšení ceny.
3. Dodávky probíhají za smluvně dohodnutých podmínek. Pokud se smluvní strany výslovně nedohodly jinak, expedují se dodávky z výrobního závodu (EXW Incoterms 2020).
4. Termíny dodávek, resp. dodací lhůty uvedené v potvrzení objednávky jsou termíny předpokládáné, a proto nejsou závazné. Závazné jsou pouze tehdy, pokud byly za závazné označeny v potvrzení objednávky.
5. Pokud nebylo sjednáno jinak, začíná dodací lhůta běžet od data doručení písemného potvrzení objednávky.
6. Pokud zboží opustilo náš výrobní závod, resp. náš sklad před uplynutím sjednaného termínu, resp. dohodnuté lhůty, nebo pokud je zboží připraveno k vyzvednutí kupujícím, jsou dodací lhůta, resp. termín dodání považovány za dodržené.
7. Při překročení nezávazného termínu dodání nebo dodací lhůty (dále jen „nezávazná dodací lhůta“) zmíněné dále v tomto bodě č. 7 se dostáváme do prodlení s dodávkou teprve po uplynutí toleranční lhůty (Grace Period) a na základě upomínky ze strany kupujícího, ledaže bychom doložili, že důvody pro nedodržení nezávazného termínu dodávky během tolerančního období

nevznikly na naší straně. Doba trvání tolerančního období činí 1/5 nezávazné dodací lhůty. Toleranční období začíná běžet pracovním dnem následujícím po skončení dodací lhůty. Pokud by trvání tolerančního období nevyčázelo na celé dny, týdny nebo měsíce, pak bude provedeno jejich zaokrouhlení na celou časovou jednotku (Příklad: pokud byla nezávazná dodací lhůta dohodnuta na 27 dní, 1/5 = 5,4 dny, zaokrouhlená toleranční lhůta (Grace Period) pak potrvá 5 dní). Doba trvání nezávazné dodací lhůty se počítá podle čl. III. bod 4.

8. Dojde-li k překročení dodací lhůty nebo ke zpoždění termínu dodávky z důvodů, které nevznikly na naší straně, zvláště pokud se jedná o zpoždění nebo nesprávné zajištění vlastních dodávek, prodlužuje se dodací lhůta o přiměřenou dobu. V takovém případě budeme kupujícího neprodleně informovat. Pokud nebudeme moci ani v přiměřeně prodloužené lhůtě uskutečnit plnění z důvodů, které nejsou na naší straně, budeme kupujícího i o této skutečnosti neprodleně informovat. V tomto případě je každá ze smluvních stran oprávněna od smlouvy odstoupit ve lhůtě dvou týdnů, která začíná běžet od okamžiku předání informace kupujícímu. Poté, co bude uplatněno odstoupení od smlouvy, neprodleně uhradíme kupujícímu jeho již poskytnuté plnění. Ostatní práva a nároky smluvních stran zůstávají jinak nedotčeny.

9. Jsme oprávněni provádět dílčí dodávky, pokud je to pro kupujícího přijatelné.

## IV. Balení

1. Není-li sjednáno jinak, používáme na zboží takové obaly, které pokládáme za vhodné a zboží balíme standardním způsobem.
2. Náklady na přepravní obaly (např. eurokontejnery, kartony či bedny) budou vyúčtovány kupujícímu. V případě přepravy zboží ve vratných obalech bude účtován pronájem, resp. poplatek za uvedení obalu do oběhu. Na základě reverzní logistiky se musejí vratné obaly neprodleně vrátit do skladu vratných obalů. Náklady vzniklé nesplněním této povinnosti budou vyúčtovány kupujícímu. Vracení obalů musí probíhat v souladu s platnými právními předpisy.
3. Náklady na nakládku stejně jako přepravní náklady hradí kupující. Pro nakládku zboží na palety ze skladu palet jsme pro kamionovou přepravu sjednali s přepravcem přímou výměnu palet. Pokud bude využito služeb expediční firmy nebo pokud by přepravu zajišťoval kupující vlastními vozidly, musí nepoškozené vratné palety poskytnout kupující. Chybějící palety budou kupujícímu vyúčtovány.

## V. Přeprava

1. Přeprava probíhá vždy na náklady a nebezpečí kupujícího.
2. Okamžikem předání předmětu dodávky přepravní společnosti nebo samotnému kupujícímu přechází riziko na kupujícího.
3. Pojištění se uzavírá pouze na žádost a na náklady kupujícího.
4. Poškození zboží během přepravy je třeba neprodleně nahlásit expediční firmě, aby mohla poškozené zboží překontrolovat. Kupující si musí nechat potvrdit svoji reklamaci zápisem na dodacím listě. Dodací list se zápisem o reklamaci nám musí být v tomto případě bez vyzvání doručen.

## VI. Platební podmínky

1. Pokud nebylo dohodnuto jinak, jsou naše faktury splatné ihned po jejich doručení bez odpočtu skonta. Pro posouzení dodržení splatnosti je rozhodující den přijetí platby.
2. Pokud by po uzavření smlouvy začalo být patrné, že u kupujícího hrozí nebezpečí platební neschopnosti (insolvence), jsme oprávněni vyžadovat u dodávek, které ještě zbývají, platby předem nebo poskytnutí záruky. Není-li platba předem nebo finanční záruka uhrazena ani po uplynutí námi stanovené lhůty, můžeme od smlouvy, popř. od všech smluv, jichž se to týká, zčásti nebo zcela odstoupit. Platí, že přiměřená lhůta trvá minimálně 10 kalendářních dní a kupující má pro každý případ zvlášť možnost dokázat její nepřiměřenost. Výše uvedená práva nám náležejí zvláště v případě, že je nám známo, že kupující vystavoval nekruté šeky, pokud jsou šeky kupujícího protestovány nebo pokud byl podán návrh na zahájení insolvenčního řízení nebo bylo-li insolvenční řízení již zahájeno. Uplatnění dalších práv je ponecháno na naší vůli.
3. Přijetí šeků je možné pouze na základě zvláštní dohody a vždy pouze za účelem vyrovnání závazků. Diskontní a inkasní nákla-

dy hradí spolu se všemi ostatními výdaji kupující.

## VII. Výhrada vlastnictví

1. Vyhrazujeme si vlastnické právo na všechno dodané zboží, a to až do připsání všech plateb z platného obchodního vztahu s kupujícími na náš účet; tato výhrada se vztahuje na uznaný zůstatek.
2. Kupující je oprávněn zboží podléhající výhradě vlastnictví dále prodat. Kupující nesmí zboží podléhající výhradě vlastnictví zastavit ani je převést jako jistinu do vlastnictví třetí osoby. Kupující nám z důvodu zajištění již nyní postupuje veškeré pohledávky do výše konečné fakturované částky naší pohledávky (včetně DPH), které mu z dalšího prodeje vzniknou. Postoupení se tímto přijímá. Pohledávky, které nám kupující takto dopředu postoupil, se vztahují na uznaný zůstatek a v případě insolvence odběratele rovněž na existující kauzální zůstatek pohledávky. Limit krytí postoupených pohledávek činí 110 % realizované hodnoty prodaného a dodaného zboží podléhajícího výhradě vlastnictví. Kupující je zmocněn k inkasování pohledávek. Pokud kupující poruší důležité smluvní povinnosti (např. dostane se do prodlení s platbou), můžeme povolení k inkasování pohledávek a oprávnění k jejich dalšímu prodeji zrušit.
3. Kupující nás musí neprodleně informovat o tom, že ke zboží, které jsme dodali s výhradou vlastnictví, mají přístup třetí osoby, a to ještě předtím, než se tyto třetí osoby ke zboží bezprostředně dostanou. Kupující je povinen upozornit tyto třetí osoby, které mají přístup k našemu zboží, resp. jej chytit ziskem, že se jedná o naše vlastnictví. Případné náklady spojené se zásahem (např. podle § 771 Občanského soudního řádu) nese kupující, pokud třetí osoba není schopna uhradit náklady na soudní nebo mimosoudní řízení. ZPO = německý Občanský soudní řád
4. Dojde-li ze strany kupujícího k porušení základních smluvních povinností, zvláště v případě prodlení s platbou, jsme oprávněni vzít si předmět koupě zpět a za tímto účelem postupovat do prostor kupujícího. Odebráním předmětu koupě odstupujeme od smlouvy. Poté, co došlo k odebrání předmětu koupě, jsme oprávněni předmět koupě prodat a výnos z prodeje započítat proti závazkům kupujícího (jako náhradu škody), při odečtení přiměřených nákladů na prodej předmětu koupě. Jestliže porušení smluvní povinnosti, které vedlo k odstoupení od smlouvy, zavinil kupující, musí kupující zajistit přepravu předmětu koupě zpět a uhradit poušální částku ve výši 5 % kupní ceny jako náhradu škody. Pokud doložíme větší výši škod, může být tato náhrada škody vyšší, pokud kupující doloží nižší škody, může být tato částka nižší.
5. Po dobu trvání pohledávky z naší strany jsme oprávněni si od kupujícího kdykoli vyžádat informaci, jaké zboží dodané s výhradou vlastnictví je ještě v jeho držení, kde se nachází a jací odběratelé zbyvajících námi dodané zboží převzali, a to včetně množství, druhu a počtu. Dále jsme oprávněni si zboží dodané s výhradou vlastnictví u kupujícího kdykoli prohlédnout přímo na místě, kde se nachází.
6. Kupující je povinen se o předmět koupě starat s náležitou péčí a na vlastní náklady provádět potřebnou údržbu a opravy a rovněž na vlastní náklady pojišť zboží proti požáru a krádeži a na vyžádání nám předložit doklad o uzavření pojistné smlouvy.
7. a) Úpravy nebo změny na předmětu koupě smí kupující provádět pouze pro nás. Pokud by byl předmět koupě upraven pomocí předmětů, které nejsou v našem vlastnictví, získáváme na novém předmětu spoluvlastnický podíl, a to v poměru hodnoty předmětu koupě k ostatním předmětům, kterými byl předmět koupě v okamžiku provádění úpravy upraven (faktura – celková částka, vč. DPH). Pro předmět vzniklý úpravou jinak platí stejná pravidla jako pro předměty s výhradou vlastnického práva.  
b) K zajištění našich pohledávek vůči kupujícímu nám kupující postoupí rovněž pohledávky, které mu vznikly vůči třetí osobám v důsledku spojení předmětu koupě s pozemkem.
8. Doloží-li kupující, že je realizovatelná hodnota záruk za dosud neuhrazené pohledávky překročena o více než 10 %, uvolníme na vyžádání kupujícího částku překračující uvedenou výši záruky.

## VIII. Vlastnosti výrobků

1. Upozorňujeme na tyto skutečnosti: Vzhledem k použití různých materiálů, výrobních postupů a rovněž v závislosti na

# VŠEOBECNÉ PRODEJNÍ PODMÍNKY SPOLEČNOSTI VILLEROY & BOCH AG

## Divize: Koupelny a wellness – stav: červenec 2022

světelných poměrech se mohou rámci jedné série vyskytnout barevné rozdíly. Technologie tisku může způsobit odchylky v barvě mezi obrázky v prospektu/katalogu a samotným výrobkem. Čisticí prostředky s obsahem kyselin a/nebo žiravin mohou při nesprávném použití způsobit poškození výrobku. Zboží druhé jakosti, resp. zboží snížené kvality se liší designem a kvalitou od zboží první jakosti.

2. Vyrazujeme si právo na běžné odchylky v provedení, barvě a tvaru v přijatelných mezích.
3. Případné odchylky ve vlastnostech výrobku uvedené v bodech 1 a 2 mají přednost před objektivními požadavky podle § 434 odst. 3 BGB1 (přednost subjektivního pojetí vady).
4. Pokud kupující provede na zboží, které jsme dodali, dodatečné změny, zvláště dekorace nebo technické úpravy, není přípustné toto zboží nadále prodávat pod naší značkou, ledaže bychom tyto změny předem písemně odsouhlasili.

### IX. Záruka

1. V případě věcných nebo právních vad platí zákonné předpisy upravující práva kupujícího, pokud nebylo sjednáno jinak. Nedotčeny zůstávají zejména kogentní zvláštní předpisy týkající se dodání zboží konečným spotřebitelé (postih dodavatele podle § 478, 445a, 445b BGB1).
2. Poskytnout a v případě potřeby aktualizovat jakékoli digitální produkty a obsahy spojené se zbožím jsme povinni pouze tehdy, pokud to výslovně vyplývá ze smluvního ujednání o jakosti zboží.
3. Naše záruka vychází především z ujednání o jakosti zboží (viz čl. VIII. Vlastnosti výrobku).
4. Pro kontrolu zboží a oznámení vad platí § 377 HGB2 s tím, že u zjevných vad je lhůta pro oznámení pět dnů od dodání a u vad skrytých (nezjistitelných při vynaložení obvyklé pozornosti) pět dnů od jejich zjištění.
5. Pokud je zboží vadné, rozhodneme, zda vadu odstraníme (oprava) nebo zda dodáme nové zboží bez vad (náhradní dodávka).
6. Reklamované zboží musí kupující odpovídajícím způsobem uskladnit a přiměřeně s ním zacházet.
7. Reklamované zboží jsme oprávněni nechat prohlédnout a posoudit námi pověřeným znalcem nebo třetí osobou za účelem vypracování znaleckého posudku, popř. vyhotovení odhadu nákladů. Pokud nám kupující neumožní provést tuto kontrolu reklamovaného zboží v přiměřené, námi stanovené lhůtě, naše odpovědnost za vady po uplynutí této lhůty zaniká.
8. Nároky kupujícího na náhradu škody nebo náhradu zbytečně vynaložených nákladů v rámci reklamace podléhají ustanovením čl. X a v ostatních případech jsou vyloučeny.
9. Nároky z vad se promlčují po uplynutí jednoho roku od dodání zboží. V případě nároků na náhradu škody v důsledku úmyslného jednání či hrubé nedbalosti, zaviněné tělesné újmy, újmy na zdraví či na životě a při převzetí záruky (§ 443 BGB1) platí zákonná promlčecí lhůta. Promlčecí lhůta u výrobků, které byly použity pro stavbu v souladu s jejich obvyklým způsobem použití a které způsobily její závady, trvá 5 let od jejich dodání. Pro oblast působnosti zmíněnou v čl. IX odst. 1 věta 2 zůstávají promlčecí lhůty stanovené v § 445b BGB1 nedotčeny.
10. Naše odpovědnost za vady se nevztahuje na škody způsobené obvyklým opotřebením (např. obroušením kovu nebo otěrem způsobeným abrazivními prostředky), způsobené zhoršením vlastností povrchové úpravy, kterým nebylo možné podle stavu technických znalostí v době uzavírání smlouvy předcházet, vzniklé nesprávným používáním zboží, nedodržováním pokynů pro čištění, péči a užívání, anebo na škody, způsobené kupujícím nebo třetími osobami.

### X. Záruka

1. Kupujícím odpovídáme v souladu se zákonnými předpisy za náhradu výdajů a škody (v tomto čl. X dále jen: „náhrada škody“) v těchto případech: v případě odpovědnosti podle zákona o odpovědnosti za škodu způsobenou vadou výrobku; v případě zaměrného jednání a úmyslného podvodu; v případě hrubé nedbalosti; v případě újmy na životě, tělesné újmy nebo újmy na zdraví a v případě převzetí záruky z naší strany.

2. V případě, že k porušení základních smluvních povinností došlo naším zaviněním, zodpovídáme kupujícímu za náhradu škody v souladu se zákonnými předpisy. Základními smluvními povinnostmi jsou v tomto smyslu veškeré povinnosti, jejichž porušení ohrožuje dosažení účelu smlouvy a rovněž povinnosti, jejichž řádné provádění teprve umožňuje splnění smlouvy a na jejichž dodržování se kupující může zpravidla spolehnout. Pokud však dojde k porušení základní smluvní povinnosti pouze lehkou nedbalostí, je výše nároků kupujícího na náhradu škody omezena na obvykle předvídatelnou škodu, s výjimkou případů uvedených v bodě 1.

3. Pokud se dostaneme do prodlení s dodávkou, může kupující v rámci řízení jednoho dodavatelského řetězce SCM vůči nám uplatnit v jiném smluvním vztahu v rámci dodavatelského řetězce SCM smluvní pokutu nebo vyžadovat paušální částku jako náhradu škody v důsledku našeho prodlení, pokud nás před uzavřením smlouvy na riziko vzniku této škody výslovně upozornil. V opačném případě může kupující za smluvní pokutu nebo paušální částku za způsobenou škodu, kterou měl uhradit a již uhradil, uplatnit škodu způsobenou prodlením pouze do výše 5% celkové hodnoty naší zakázky netto. Výše uvedené platí i v případě, že kupující vůči nám uplatní nárok na náhradu škody v souvislosti s těmito smluvními pokutami nebo požaduje paušální částku jako náhradu škody. Výše uvedená omezení odpovědnosti neplatí v případě úmyslu a hrubé nedbalosti ani v případě zaviněné tělesné újmy, újmy na zdraví či na životě.

4. Jakékoli další nároky kupujícího na náhradu škody jsou vyloučeny, bez ohledu na jejich právní titul.
5. Pokud z výše uvedených ustanovení vyplývá omezení nebo vyloučení naší odpovědnosti, vztahuje se to rovněž na osobní odpovědnost našich zákonných zástupců, našich zaměstnanců a dalších pověřenců.

### XI. Započtení, zadržovací právo

Kupující je oprávněn uplatnit zadržovací právo nebo právo na započtení pouze u protinároků, které byly právně uplatněny nebo jsou nesporné. Toto omezení se nevztahuje na protinároky kupujícího z důvodu vad nebo částečného neplnění smlouvy, pokud se tyto protinároky zakládají na stejné smlouvě jako naše pohledávka.

### XII. Ochranná práva

Veškerá průmyslová i autorská práva k našim výrobkům, formám, obrázkům, montážním návodům, zprávám, údajům a ostatním podkladům zůstávají našim vlastnictvím, resp. vlastnictvím našich poskytovatelů licencí. Kupujícímu se neuděluje žádné právo na využití a/nebo uživatelské právo se na těchto průmyslových vlastnictvích a autorských právech podílet.

### XIII. Ochrana osobních údajů

1. Vaše osobní údaje (např. jméno, e-mailová adresa, telefonní a faxové číslo) zpracováváme pouze v souladu se zákonnými ustanoveními, zejména s GDPR. Vaše údaje používáme výhradně pro účely, pro které nám je zpřístupňujete (např. pro zpracování objednávek a plateb, dodání zboží) a pouze pro naše vlastní obchodní účely. Právním základem je náš oprávněný zájem na hladkém průběhu realizace obchodu a plnění smlouvy v souladu s čl. 6 odst. 1 písm. f GDPR.
2. Mimoto spravujeme vztahy s našimi zákazníky, potenciálními zákazníky a partnery v centrální databázi CRM4. Účelem je pěstovat individuální zákaznické vztahy a možnost rychle reagovat na poptávky. Právním základem je náš oprávněný zájem v souladu s čl. 6 odst. 1 písm. f GDPR na rychlém a efektivním zpracování poptávek zákazníků, potenciálních zákazníků a partnerů a na podpoře našich procesů v oblasti služeb, prodeje a marketingu zkušebním a spolehlivým partnerem a snížení vlastních nákladů na potřebnou IT infrastrukturu. Poskytovatel technických služeb CRM systému má sídlo ve třetí zemi. Zpracování dat je zabezpečeno smlouvou o realizaci zakázky a standardními smluvními doložkami EU dohodnutými s poskytovatelem služeb.
3. Další informace, například o vašich právech jako subjektu údajů a kontaktní údaje našeho pověřence pro ochranu osobních údajů naleznete v našem prohlášení o ochraně údajů na adrese:

<https://www.villeroy-boch.de/datenschutz.html>

### XIV. Platnost německého práva, místní příslušnost soudu

1. Platí právo Spolkové republiky Německo s výjimkou Úmluvy

OSN o smlouvách o mezinárodní koupi zboží (CISG).

2. Pokud je kupujícím, který uzavírá tuto smlouvu v rámci své obchodní činnosti, obchodník, právnická osoba veřejného práva nebo veřejnoprávního zvláštního majetku, je místní příslušnost soudu pro řešení všech sporů vzniklých na základě této smlouvy a v souvislosti s ní sídlo naší příslušné smluvní společnosti. Pokud nemá společnost uzavírající tuto smlouvu místní soudní příslušnost ve Spolkové republice Německo, je místem soudní příslušnosti sídlo společnosti Villeroy & Boch AG.

- 1 BGB = německý Občanský zákoník
- 2 ZPO = německý Občanský soudní řád
- 3 HGB = německý Obchodní zákoník
- 4 CRM = řízení vztahů se zákazníky

# ZMĚNY V SORTIMENTU - SANITÁRNÍ KERAMIKA, KOUPELNOVÝ NÁBYTEK

ZMĚNY V SORTIMENTU

1. Nové výrobky	
MODEL	KOLEKCE
kompletní kolekce	ANTAO
Rozšíření sortimentu nábytku	COLLARO
4A40 65 XX	O.NOVO
4A40 66 XX	O.NOVO
4A40 60 XX	O.NOVO
4A40 61 XX	O.NOVO
4A40 55 XX	O.NOVO
4A40 56 XX	O.NOVO
4340 50 XX	O.NOVO
4340 51 XX	O.NOVO
4340 45 XX	O.NOVO
4340 46 XX	O.NOVO
4340 36 XX	O.NOVO
4340 37 XX	O.NOVO
4340 3R XX	O.NOVO
4340 3L XX	O.NOVO
4A68 60 XX	VICARE
4A68 61 XX	VICARE
4A68 62 XX	VICARE
4A68 63 XX	VICARE
4A68 80 XX	VICARE
4A68 81 XX	VICARE
4A68 82 XX	VICARE
4A68 83 XX	VICARE
C093 00/B0	COLLARO
C094 00/B0	COLLARO
C095 00/B0	COLLARO
C096 00/B0	COLLARO
C097 00/B0	COLLARO
C098 00/B0	COLLARO
C099 00/B0	COLLARO
C100 00/B0	COLLARO
C101 00/B0	COLLARO
C102 00/B0	COLLARO
C103 00/B0	COLLARO
C104 00/B0	COLLARO
C105 00/B0	COLLARO
C106 00/B0	COLLARO
C107 00/B0	COLLARO
C108 00/B0	COLLARO
C109 00/B0	COLLARO
C110 00/B0	COLLARO
C111 00/B0	COLLARO
C112 00/B0	COLLARO
C113 00/B0	COLLARO
C114 00/B0	COLLARO
C115 00/B0	COLLARO
C116 00/B0	COLLARO
C117 00/B0	COLLARO
C118 00/B0	COLLARO
C119 00/B0	COLLARO
C120 00/B0	COLLARO
C121 00/B0	COLLARO
C122 00/B0	COLLARO
C123 00/B0	COLLARO
C124 00/B0	COLLARO
C125 00/B0	COLLARO
C126 00/B0	COLLARO
C127 00/B0	COLLARO
C128 00/B0	COLLARO
C129 00/B0	COLLARO
C130 00/B0	COLLARO
C131 00/B0	COLLARO

C132 00/B0	COLLARO
C133 00/B0	COLLARO
C134 00/B0	COLLARO
C135 00/B0	COLLARO
C136 00/B0	COLLARO
C137 00/B0	COLLARO
C141 00/B0	COLLARO
C142 00/B0	COLLARO
C143 00/B0	COLLARO
C144 00/B0	COLLARO
C145 00/B0	COLLARO
C146 00/B0	COLLARO
C147 00/B0	COLLARO
V0E2 00 XX	VICLEAN-I 200
9209 40 00	VICONNECT
9209 18 00	VICONNECT
9209 34 00	VICONNECT
LESKLÉ BARVY	KOLEKCE
R7	ANTAO, HOMMAGE, VICLEAN
R8	ANTAO
BCS4	ARTIS
BCS6	ARTIS
BCS7	ARTIS
ODSTÍNÝ NÁBYTKU	KOLEKCE
HJ	ANTAO, FINION
HK	ANTAO
HL	ANTAO
HM	ANTAO
HN	ANTAO
HP	ANTAO
BARVY UMYVADLOVÝCH DESEK	KOLEKCE
3	ANTAO
2. Změny v sortimentu	
MODEL	KOLEKCE
7101 75 XX	HOMMAGE
7101 A1 XX	HOMMAGE
7232 00 XX	HOMMAGE
→ Obnovení v sortimentu	

# ZMĚNY V SORTIMENTU - SANITÁRNÍ KERAMIKA, KOUPELNOVÝ NÁBYTEK

ZMĚNY V SORTIMENTU

3. Zúžení sortimentu		
MODEL	KOLEKCE	DATUM UKONČENÍ VÝROBY
kompletní kolekce	ANTHEUS	31.03.2023
6210 D2 01	O.NOVO PLUS	31.03.2023
6210 G5 01		
6210 C3 01		
6210 D4 01		
6213 G5 01		
6210 G4 01		
LESKLÉ BARVY	KOLEKCE	DATUM UKONČENÍ VÝROBY
BCW0	ARTIS	31.03.2023
BCW2	ARTIS	31.03.2023
W9	KOMPLETNÍ	31.03.2023
ODSTÍNY NÁBYTKU	KOLEKCE	DATUM UKONČENÍ VÝROBY
PN	KOMPLETNÍ	31.03.2023
PH	FINION	31.03.2023
HH	FINION	31.03.2023
GJ	FINION	31.03.2023
RE	VENTICELLO	31.03.2023
RA	VENTICELLO	31.03.2023

Ve vyjmenovaných kolekcích jsou některé výrobky deklarovány jako výběhové (31.03.2023): ARCHITECTURA, COLLARO, FINION, LEGATO, LIFETIME PLUS, SUBWAY 2.0, SUBWAY INFINITY, VENTICELLO, VICLEAN, DOPLŇKY \*

\* kompletní přehled výrobků naleznete zde:  
[https://pro.villeroy-boch.com/picdb/pricelist/Delisting\\_CZ.xlsx](https://pro.villeroy-boch.com/picdb/pricelist/Delisting_CZ.xlsx)



# ZMĚNY V SORTIMENTU - WELLNESS

1. Nové výrobky		
MODEL	KOLEKCE	
Kolekce kompletně	ANTAO	
UBQ 180 HOM 7WBCV	HOMMAGE	
UBQ 180 HOM 7WR7V		
UBA 170 LOF 9CL00V	LOOP & FRIENDS	
UBA 170 LOF 9CLBCV		
UBA 170 LOF 9CR00V		
UBA 170 LOF 9CRBCV		
UBA 170 LOF 9CS00V		
UBA 170 LOF 9CSBCV		
UBA 170 LOF 9PD00V		
UBA 170 LOF 9PDBC		
UBA 180 LOF 9PD00V		
UBA 180 LOF 9PDBC		
UBA 180 LOF 9PT00V		
UBA 180 LOF 9PT00V		
UBA 170 LOF 9PTBCV		
UBA 170 LOF 9PTBCV		
Kolekce kompletně		OBERON 2.1
Kolekce kompletně		THEANO CURVED
PŘÍSLUŠENSTVÍ		POPIS
U909520		Ventil Push-to-open nemá funkci přepadu (nové barvy 01, 3S, R8)
U909530	ViFlow, Odtoková a přepadová souprava pro vany bez viditelného přepadového otvoru (nové barvy 01, 3S, R8)	
U99880076	Kombinovaný odpad/přepad, řetízek a zátka, Brushed Gold	
BARVA	KOLEKCE	
R8 (Morning Green)	ANTAO, SQUARO INFINITY	
2. Zúžení sortimentu		
BARVA	NÁZEV BARVY	DATUM UKONČENÍ VÝROBY
2S	CRÉME	31.03.2023
VOLITELNÉ VYBAVENÍ		DATUM UKONČENÍ VÝROBY
Special Combipool Invisible (IP)		01.01.2023
UNITED obklad vany		31.03.2023
BAREVNÉ VARIANTY	KOLEKCE	DATUM UKONČENÍ VÝROBY
Champagne	COLLARO, FINION	31.03.2023
MODEL	KOLEKCE	DATUM UKONČENÍ VÝROBY
UBQ 167 LIB 2V	LIBRA	31.03.2023
UBQ 180 HOM 700V	HOMMAGE	31.03.2023
UBQ 180 HOM 7W0V		
UBA 170 LFO 2V	LOOP & FRIENDS	31.03.2023
UBA 177 LFO 2V		
UBA 177 LFS 2V		
UBA 180 LFO 7V		
UBA 180 LFS 7PDBC		
UBA 180 LFS 7PDV		
UBA 180 LFS 7V		
UBA 177 LEG 2V		
UBA 199 LEG 2V		

UDA 0906 DEN 4V	O.NOVO	31.03.2023
UDA 0906 DEN 4GV		
UDQ 1000 FFL 1V	FUTURION FLAT	31.03.2023
UDQ 1280 FFL 2V		
UDQ 1800 FFL 2V		
UDQ 1890 FFL 2V		
UDA 1693 SUB 2V	SUBWAY	31.03.2023
UDA 1893 SUB 2V		
UDA 9075 PLA 2V	PLA NEO	31.03.2023
UDA 9075 PLA 2GV		
UDA 1075 PLA 2V		
UDA 1075 PLA 2GV		
UDA 1275 PLA 2V		
UDA 1275 PLA 2GV		
UDA 1475 PLA 2V		
UDA 1475 PLA 2GV		
PŘÍSLUŠENSTVÍ	POPIS	DATUM UKONČENÍ VÝROBY
U90953068	ViFlow, Odtoková a přepadová souprava pro vany bez viditelného přepadového otvoru, Bílá	31.03.2023
U99880066	Kombinovaný odpad/přepad, řetízek a zátka, Noble Brass	31.03.2023
U99880062	Kombinovaný odpad/přepad, řetízek a zátka, pozlacen	31.03.2023

# PŘEHLED MODELŮ A BAREV - SANITÁRNÍ KERAMIKA

PŘEHLED BAREV

Kolekce / Modely	Barvy keramiky													Kovové povrchy	
	Bílá Alpin	Bílá Alpin CeramicPlus	Bílá Alpin AntiBac CeramicPlus**	Pergamon CeramicPlus	Stone White CeramicPlus TitanGlaze	Ebony CeramicPlus TitanGlaze	Graphite CeramicPlus TitanGlaze	Almond CeramicPlus TitanGlaze	Pure Black CeramicPlus TitanGlaze	Morning Green CeramicPlus TitanGlaze	Bicolour	Bílá Alpin Anti-slip	Chrome	Noble Brass	
	01	R1	T2	R3	RW	S5	I4	AM	R7	R8	BC	01			
ANTAO		○			○			○	○	○					
ARCHITECTURA	○	○	*										○		
ARTIS	○	○			○						○				
AVENTO	○	○			○								○		
COLLARO	○	○			○										
EVANA	○	○													
FINION		○			○										
HOMMAGE		○							○				○	○	
LIFETIME PLUS sprchové vaničky												○			
LOOP & FRIENDS	○	○			○	○	○	○							
MEMENTO 2.0	○	○			○	○	○								
MEMENTO	○	○													
MY NATURE		○													
O.NOVO	○	○	*	*									○		
O.NOVO / O.NOVO PLUS sprchové vaničky												○			
O.NOVO KIDS	○	○	○								*				
SUBWAY 3.0	○	○	*		○								○		
SUBWAY 2.0	○	○	*	*	*	*	*	*					○		
SUBWAY	○	○											○		
SUBWAY INFINITY sprchové vaničky												○			
UNIVERSO TWISTFLUSH	○	○													
VENTICELLO	○	○			*	*	*						○		
VICARE	○	○	○												

\* Itéto barvě jsou k dostání pouze vybrané modely. Detaily zjistíte na stránkách s podrobnostmi o jednotlivých produktech.

\*\* viz přehled AntiBac, str 18

# PŘEHLED MODELŮ A BAREV - SANITÁRNÍ KERAMIKA

Kolekce / Modely	Vyřazené barvy keramiky
 <p>10 let záruka na dokoupení vybraného, sortimentu barev a keramiky</p> <p>Villeroy &amp; Boch 1748</p>	<p>Manhattan CeramicPlus</p>
	R5
EVANA	○
SUBWAY	○



# PRĚHLED BAREV A VZORŮ - WELLNESS

PRĚHLED BAREV

	Barvy wellness										Kovové povrchy															Barvy vybavení (Finion, Collaro)		
	Weiß Alpin	Stone White	Anthracite	Grey	Morning Green	Nature Anthracite	Nature Creme	Nature Grey	Nature Sand	Nature White	verchromt	Chrom Edelmatt	Weiß Alpin	Anthracite	Grey	Stone White	Black Matt	Pure Anthracite	Pure Creme	Pure Grey	Pure Sand	Pure White	Chrome	Gold	Black Matt			
	01	RW	1S	3S	R8	1N	2N	3N	4N	5N	61	69	01	1S	3S	RW	33	1N	2N	3N	4N	5N	-	-	-			
<b>SPRCHOVÉ VANIČKY</b>																												
ARCHITECTURA METALRIM*	○	○	○	○								○	○	○	○													
FUTURION FLAT	○																											
O.NOVO	○																											
PLANE0	○	○	○	○		○	○	○	○									○	○	○	○	○						
SQUARO INFINITY*		○	○	○	○								○	○	○													
SUBWAY	○																											
<b>VANY</b>																												
ANTAO	○	○		○	○																							
ANTHEUS <sup>1</sup>	○	○		○																								
ARCHITECTURA	○																											
AVEO	○	○																										
AVEO NEW GENERATION <sup>1</sup>	○	○																										
CETUS	○																											
COLLARO <sup>1</sup>	○	○															○						○	○	○			
FINION <sup>1</sup>	○	○																					○	○				
HOMMAGE	○																											
LEGATO	○	○																										
LIBRA	○																											
LOOP & FRIENDS <sup>1</sup>	○	○																										
MY ART	○																											
NEXUS	○																											
OBERON	○	○																										
OBERON 2.0 <sup>1</sup>	○	○								○		○			○	○												
OBERON 2.1 <sup>1</sup>	○	○								○		○			○	○												
O.NOVO	○																											
SQUARO <sup>1</sup>	○																											
SQUARO EDGE 12	○	○								○		○			○	○												
SQUARO EDGE 12 EXCELLENCE <sup>1</sup>	○	○								○		○			○	○												
SUBWAY	○																											
SUBWAY 3.0	○	○								○																		
THEANO <sup>1</sup>	○	○		○						○																		
<b>PŘÍSLUŠENSTVÍ K VANÁM</b>																												
Profibox	○																											

<sup>1</sup> Některé volně stojící modely lze dodat v barvě na přání (Colour on Demand). Podrobnosti najdete v příslušné části Výrobky.

<sup>\*</sup> kryt výpusti ve vhodné matné barvě

## BICOLOUR - SANITÁRNÍ KERAMIKA



Titan  
Ceram  
Villeroy & Boch

BICOLOUR

**Artis – barva ve své nejkrásnější podobě.**

Čtyři tvary, 10 barev, tisíce možností: díky široké škále barev mohou být umyvadla na desku Artis výrazným akcentem celé koupelny nebo její decentní ozdobou, přesně podle vašeho vkusu. Vždy jsou však nepřehlédnutelná! Atraktivní dvoubarevné provedení BiColour můžete zkombinovat s nábytkem Finion, Collaro a Antao a vytvořit tak barevnou koncepci celé koupelny.

- **4 tvary:** kulatý, oválný, čtvercový a obdélníkový s extrémně tenkými stěnami z vysoce pevného materiálu TitanCeram
- **provedení BiColour:** barevná glazura vnějších ploch se na tenké hraně setkává s čistou bílou Alpin vnitřku umyvadla
- **10 moderních barev BiColour**

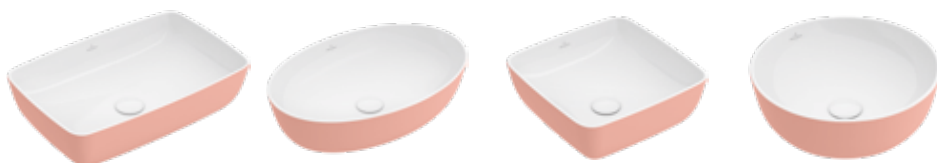

# BAREVNÁ KONCEPCE ARTIS

## Doporučené barvy nábytku k umyvadlům Artis BiColour

barva Artis



Barvy nábytku Antao



Barvy nábytku Finion



Barvy nábytku Collaro

Bordeaux
Indian Summer
Sage Green
Rust
Powder
Frozen
Deep Ocean
Forest
French Linen
Coal Black

Silk Grey Matt Laquer	Stone Grey Matt Laquer	Warm Walnut
White Matt Laquer	Midnight Blue Matt Laquer	Black Matt Laquer
White Matt Laquer	Silk Grey Matt Laquer	Warm Walnut
Anthracite Matt Laquer	Stone Grey Matt Laquer	Honey Oak
Stone Grey Matt Laquer	Leaf Green Matt Laquer	Honey Oak
White Matt Laquer	Midnight Blue Matt Laquer	Warm Walnut
White Matt Laquer	Silk Grey Matt Laquer	Honey Oak
Anthracite Matt Laquer	Silk Grey Matt Laquer	Warm Walnut
	Anthracite Matt Laquer	White Matt Laquer
Leaf Green Matt Laquer	Silk Grey Matt Laquer	Warm Walnut

White Matt Laquer	Black Matt Laquer	Peony Matt Laquer
Midnight Blue Matt Laquer	Anthracite Matt Laquer	Black Matt Laquer
Olive Matt Laquer	Black Matt Laquer	Oak Veneer
Peony Matt Laquer	Walnut Veneer	Black Matt Laquer
Peony Matt Laquer	White Matt Laquer	Black Matt Laquer
White Matt Laquer	Midnight Blue	Walnut Veneer
White Matt Laquer	Anthracite Matt Laquer	Walnut Veneer
Black Matt Laquer	White Matt Laquer	Oak Veneer
White Matt Laquer	Peony Matt Laquer	Anthracite Matt Laquer
Olive Matt Laquer	White Matt Laquer	Black Matt Laquer

Soft Grey	Glossy Grey	Black Matt Laquer
Glossy Grey	Black Matt Laquer	White Matt
Nordic Oak	Black Matt Laquer	White Matt
Arizona Oak	Black Matt Laquer	White Matt
Nordic Oak	Black Matt Laquer	White Matt
Kansas Oak	White Matt	Glossy Grey
White Matt	Soft Grey	Nordic Oak
Soft Grey	Black Matt Laquer	Arizona Oak
	Black Matt Laquer	White Matt
Soft Grey	White Matt	Kansas Oak

## Doporučené vany k umyvadlům Artis BiColour

S naší technikou Colour on Demand lze krycí panely volně stojících van dodat ve 192 barvách RAL a v barvách Artis BiColour (vně barevné, uvnitř bílé).



ANTHEUS



THEANO ORIGINAL EDITION



SQUARO EDGE



FINION



AVEO NEW GENERATION



THEANO CURVED



PŘISAZENÁ OBERON 2.0



ANTAO



PŘISAZENÁ LOOP&FRIENDS\*



PŘISAZENÁ COLLARO\*\*

\*V těchto barvách lze dodat i přisazené vany Loop & Friends s oválným vnitřkem. \*\*Varianty přisazených van: umístěné na střed, zarovnané vlevo či vpravo.

# TWISTFLUSH - SÍLA VÍRU, KTERÁ ŠETŘÍ VODOU



TwistFlush je nové splachování, které zajišťuje optimální výsledek spláchnutí a přitom ušetří spoustu vody. Fyzikální silou vodního víru čistí hygienicky a dočista.



## Takto splachuje jen jednou

Technologie TwistFlush, na níž byla podána patentová přihláška, výrazně překračuje požadavky normy\*. Kontrolovaná cirkulace vody vytváří v míse kónického tvaru velmi silný vír, který strhává nečistotu a dokáže spláchnout takřka celý vnitřek mísy.



## Roční úspora vody až 19 700 litrů

S TwistFlush šetříte každým stisknutím tlačítka splachování drahocennou vodu. WC spotřebuje jen 4,5 litrů na velké spláchnutí, na malé spláchnutí jsou to dokonce jen 3 litry. A protože je splachování tak účinné, stačí většinou spláchnout jen jednou. Rodina tak ušetří až 19 700 litrů vody za rok.



## Tady začíná bezštetková budoucnost

Už sama mísa kónického tvaru s velmi strmými a mimořádně hladkými stěnami značně ztěžuje uchycení nečistot. Zbytek pak dokoná účinné splachování. A klozetová štětka si už může zažádat o důchod.



## Silné proti nečistotám a choroboplodným zárodkům

Kromě síly splachování se TwistFlush může pochlubit také lepší hygienou: klozet bez splachovacího kruhu a CeramicPlus usnadňují čištění, zatímco AntiBac zamezuje z 99,9% růstu bakterií. WC tak omezuje šíření choroboplodných zárodků a chrání malé i velké.



## Minimalizace stříkání

U TwistFlush má každá kapka vody namířeno spláchnout, ne přes okraj mísy\*. Řízeně utvářený vodní vír působí silou tam, kde je potřeba. Při spláchnutí bezmála 100% plochy vnitřku takřka nedochází k rozstříkávání vody a snižuje se tvorba aerosolu.



## Ševelící splachování

Splachování nemusí být hlučné – TwistFlush je toho důkazem. Protože voda proudí do záchodové mísy ve víru, vzniká menší hluk než u běžných WC. Nevzbudíte tak rodinu ani sousedy.

\* Podle evropské normy EN997..

\*\*4členná domácnost, v porovnání s běžným 6litrovým splachováním. Průměrné použití: 5x denně na osobu, stanoveno na základě údajů německého spolkového úřadu pro životní prostředí.



# ŠAMPÍÓN V HYGIENĚ - SANITÁRNÍ KERAMIKA



## Náš šampión v hygieně Inovativní klozet pro čtyřnásobnou čistotu

Hygienický, svěží, antibakteriální a umožňující snadné čištění – s naším šampiónem v hygieně je vždy všechno jak se patří. Klozet DirectFlus Subway 2.0 bez vnitřního okraje s inovativní technologií ViFresh a s povrchem CeramicPlus a AntiBac je perfektním hygienickým řešením od Villeroy & Boch. A nyní to nejlepší: mimoto šetří ještě spoustu vody a čisticích prostředků. Čtyřnásobná hygieničnost – to je prostě bezkonkurenční jistota. CeramicPlus a AntiBac nabízíme pro klozety DirectFlush také samostatně nebo i v libovolné kombinaci podle Vašeho přání.

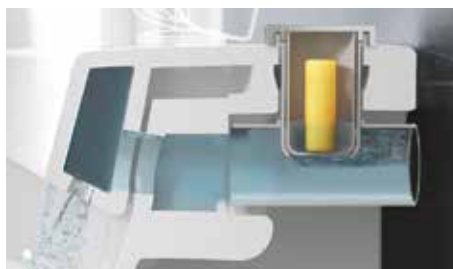

### ViFresh

#### Integrovaná svěžest

Inovativní příhrádka pro WC blok osazená do keramického korpusu klozetu je takřka neviditelná. Zajišťuje svěží vůni a při jejím plnění nedochází ke kontaktu s nehygienickými partiemi. Jelikož proud vody při splachování již není brzděn běžnými košíčky s vůní umístěnými v míse, hodí se ViFresh skvěle pro klozety bez vnitřního okraje.

- Uživatelsky přívětivé řešení pro klozety DirectFlush
- Skrytý košík na desinfekční prostředky integrovaná v přívodu vody keramického korpusu klozetu
- Hygienické plnění běžně prodávanými WC bloky nebo čisticími gely s vůní bez nutnosti kontaktu s klozetovou mísou nebo jejím okrajem
- Při spláchnutí jsou účinné látky v rovnoměrné dávce rozvedeny po celé míse
- Vynikající splachovací účinek zůstává zachován
- Jednoduchá instalace bez dalších prací
- Žádné lepení, žádné nebezpečí koroze

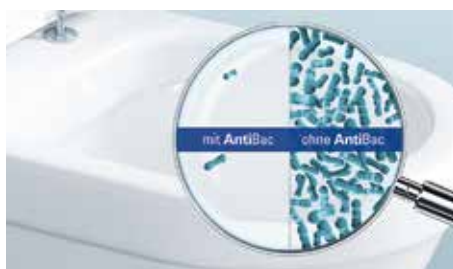

### DirectFlush

#### Generace klozetů bez vnitřního okraje

- Splachování celého vnitřku mísy bez vystřikovávání
- Maximální splachovací účinek díky přesnému vedení vody
- Snadné a rychlé čištění díky provedení bez okraje
- Viditelná hygiena i pro uživatele

### AntiBac

#### Antibakteriální glazura

- Prokazatelně snižuje růst bakterií o více než 99,9 %\*\*\*
- Pro keramické povrchy a klozetová sedátka
- Ideální pro prostory s přísnými hygienickými předpisy

### CeramicPlus

#### Speciální povrchová úprava keramiky odpuzující nečistoty

- Nepřilnavost povrchu zamezuje vzniku vápených usazenin
- Trvale odpuzuje nečistoty, s brilantním leskem
- 90 % nižší spotřeba vody\*, čisticích prostředků\*\* a doba strávená čištěním\*\* než doposud
- K dostání pro všechny výrobky sanitární keramiky a všechny barvy

\* Při zněčištění špinavou vodou \*\* Při odstraňování skvrn vápenatých usazenin oproti standardní keramice (studie výzkumného ústavu technologií čištění wfk-Forschungsinstituts für Reinigungstechnologie),

\*\*\* Potvrzeno nezávislými institucemi BOKEN Quality Evaluation Institute, Bundesanstalt für Materialprüfung (BAM) Berlín a IZORE Centrum Infectieziekten Friesland, NL

## SUPRAFIX 3.0 - SANITÁRNÍ KERAMIKA

SupraFix 3.0, pro který je podána patentová přihláška, činí montáž závěsných klozetů ještě flexibilnější. Instalaci klozetů zvládne rychle a snadno jen jeden člověk – pohodlně shora a bez viditelného upevnění. Novinka: Klozetová sedátka lze umístit flexibilně podle přání zákazníka.







### **Snadná a flexibilní montáž**

- Montáž klozetu shora je snadná a zvládne ji jeden člověk
- Instalace klozetu a klozetového sedátka 2 v 1 s pouze jedním připevněním skrz tytéž montážní otvory
- Matice Vario pro flexibilní montáž a přesné nastavení polohy sedátka

### **Dokonalý design WC**

- Skryté upevnění: žádné viditelné šrouby ani kryty
- Individuální umístění klozetového sedátka podle přání zákazníka

# PŘEHLED VÝROBKŮ ANTIBAC - SANITÁRNÍ KERAMIKA

Kolekce		Modely
ARCHITECTURA		vybrané modely, viz strany 62-75
O.NOVO		vybrané modely, viz strany 245-273
SUBWAY 2.0		vybrané modely, viz strany 301-317
SUBWAY 3.0		vybrané modely, viz strany 280-300
VICARE		vybrané modely, viz strany 339-347



# PŘEHLED VÝROBKŮ EXPRESS DELIVERY - KOUPELNOVÉHO NÁBYTKU

Nábytkový program/Zrcadla	Modely	Barvy Express Delivery
AVENTO	Všechny modely	všechny barvy
FINION	všechna zrcadla	—
HOMMAGE	Všechny modely	všechny barvy
MORE TO SEE	Všechny modely	—
MORE TO SEE 14	Všechny modely	—
MORE TO SEE LITE	Všechny modely	—
MORE TO SEE ONE	Všechny modely	—
MY VIEW NOW	Všechny modely	—
MY VIEW ONE	Všechny modely	—
SUBWAY 2.0	vybrané modely, viz strany 301-317	Glossy White (DH)
SUBWAY 3.0	vybrané modely, viz strany 280-300	Brilliant White (VE), Kansas Oak (RH) a Graphite (VR) s úchytkami v provedení 0 lesklý hliník, všechna zrcadla
VENTICELLO	vybrané modely, viz strany 324-338	Glossy White (DH) úchyt verze 1

# APLIKACE VILLEROY & BOCH



AKTUÁLNÍ CENY A  
INFORMACE O DODÁNÍ



KONFIGURÁTOR INSPIRUJE  
ZÁKAZNÍKY DALŠÍMI VÝROBKŮ  
A VARIANTAMI



TECHNICKÉ LISTY A  
MONTÁŽNÍ NÁVODY



VYŠŠÍ PRODEJ DÍKY PREZENTACI  
DALŠÍCH VARIANT ČI VÝROBKŮ  
V NÁVRHU



AUTOMATICKY VYTVOŘENÁ  
UKÁZKOVÁ SLOŽKA



VOLITELNÝ  
REŽIM OFFLINE



## CHYTRÝ NÁSTROJ PRO VAŠE NAVRHOVÁNÍ A PORADENSTVÍ

Nyní máte všechny informace o koupelnách Villeroy & Boch rychle po ruce. Jste na cestách a potřebujete najít aktuální rozměry a ceny produktů? Máte jednání se zákazníkem a potřebujete nakonfigurovat modelové varianty a hned také ověřit jejich dostupnost? S naší aplikací vám stačí mrknout do chytrého telefonu, tabletu nebo počítače.

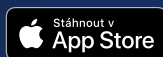

Pro smartphony, tablety a počítače.

Více o aplikaci najdete na: [pro.villeroy-boch.com/villeroybochapp](https://pro.villeroy-boch.com/villeroybochapp)

# SANITÁRNÍ KERAMIKA & KOUPELNOVÝ NÁBYTEK

---





# OBSAH - SANITÁRNÍ KERAMIKY & KOUPELNOVÉHO NÁBYTKU

## VŠEOBECNÉ INFORMACE

































Návod k použití ceníku	2
Barevná koncepce Artis	14
BiColour	13
Přehled barev keramiky	10-11
TwistFlush	15, 322
Šampión v hygieně	16
Přehled ikon	viz obálka
Změny v sortimentu	7-8
Rejstřík	593-595
Vysvětlivky k symbolům	viz obálka
SupraFix 3.0	17

## PŘEHLEDY

Bidety	33
Pisoáry	34
Umyvadla	24-29
Klozety	30-32

## SANITÁRNÍ KERAMIKA

### & KOUPELNOVÝ NÁBYTEK

Antao	Premium			35-61
Architectura	Profi			62-75
Artis	Premium			76-78
Avento	Mainstream			79-87
Collaro	Mainstream			88-130
Evana	Mainstream			131-132
Finion	Premium			133-171
Hommage	Premium			172-178
Legato	Mainstream			179-202
Loop & Friends	Mainstream			203-213
Memento 2.0	Premium			214-230
O.novo	Profi			245-273
Solitérní umyvadla	Mainstream			278-279
Subway 3.0	Mainstream			280-300
Subway 2.0	Mainstream			301-317
Subway	Mainstream			318-320
Universo TwistFlush	Mainstream			321-323
Venticello	Mainstream			324-338
ViCare	Profi			339-347
ViClean				348-351
Instalační systémy ViConnect				352-368
klozetová sedátka				373-375
příslušenství				369-372







## ZRCADLA A ZRCADLOVÉ SKŘÍNKY

More To See	Mainstream		231-234
More To See 14	Mainstream		235-236
More to See Lite	Mainstream		237-240
More To See One	Profi		241-242
My View One	Profi		243-244







# PŘEHLED UMYVADEL PODLE TVARU A ROZMĚRU

PŘEHLED







## Umyvadlo na skříňku

800 mm obdélník	800 mm obdélník	800 mm obdélník	800 mm obdélník	800 mm obdélník	800 mm obdélník	800 mm obdélník
						
<b>Antao</b> 4A75 81 (37)	<b>Avento</b> 4156 80 (80)	<b>Collaro</b> 4A33 80 (91)	<b>Finion</b> 4164 81 (136)	<b>Memento 2.0</b> 4A22 80 (221)	<b>Subway 2.0</b> 7175 80 (303)	<b>Subway 3.0</b> 4A70 80 (284)







## Umyvadlo na skříňku

800 mm obdélník	1000 mm obdélník	1000 mm obdélník	1000 mm obdélník	1000 mm obdélník	1000 mm obdélník	1000 mm obdélník
						
<b>Venticello</b> 4104 8L (327)	<b>Antao</b> 4A76 A2 (37)	<b>Avento</b> 4156 A5 (80)	<b>Collaro</b> 4A33 A5 (90)	<b>Finion</b> 4164 A1 (135)	<b>Finion</b> 4164 A2 (135)	<b>Memento 2.0</b> 4A22 A4 (218)







## Umyvadlo na skříňku

1000 mm obdélník	1000 mm obdélník	1000 mm obdélník	1000 mm obdélník	1000 mm obdélník	1200 mm obdélník	1200 mm obdélník
						
<b>Subway 2.0</b> 7175 A0 (303)	<b>Subway 3.0</b> 4A70 A5 (283)	<b>Venticello</b> 4104 AK (326)	<b>Venticello</b> 4134 L1 (326)	<b>Venticello</b> 4134 R1 (326)	<b>Antao</b> 4A77 L2 (38)	<b>Avento</b> 4A23 CK (80)

## Umyvadlo na skříňku

1200 mm obdélník	1200 mm obdélník	1200 mm obdélník	1200 mm obdélník	1200 mm obdélník	1300 mm obdélník	1300 mm obdélník
						
<b>Collaro</b> 4A33 C4 (89)	<b>Finion</b> 4164 C1 (135)	<b>Finion</b> 4164 C2 (135)	<b>Memento 2.0</b> 4A22 C4 (215)	<b>Venticello</b> 4104 CK (325)	<b>Subway 2.0</b> 7175 D0 (302)	<b>Subway 2.0</b> 7176 D0 (302)







## Umyvadlo na skříňku

1300 mm obdélník	1300 mm obdélník	1300 mm obdélník	500 mm obdélník	550 mm obdélník	550 mm obdélník	550 mm obdélník
						
<b>Subway 3.0</b> 4A70 D4 (282)	<b>Subway 3.0</b> 4A71 D5 (282)	<b>Venticello</b> 4111 DL (325)	<b>Memento 2.0</b> 4A22 50 (225)	<b>Architectura</b> 4188 55 (63)	<b>Avento</b> 4A00 55 (81)	<b>Collaro</b> 4A33 55 (93)







## Umyvadlo

# PŘEHLED UMYVADEL PODLE TVARU A ROZMĚRU







## Umyvadlo

550 mm obdélník	550 mm obdélník	550 mm obdélník	600 mm obdélník	600 mm obdélník	600 mm obdélník	600 mm obdélník
						
O.novo 4A41 55 (248)	Subway 2.0 7113 55 (303)	Subway 3.0 4A70 55 (286)	Architectura 4188 60 (63)	Avento 4158 60 (80)	Collaro 4A33 60 (92)	Finion 4168 64 (138)

## Umyvadlo

600 mm obdélník	600 mm obdélník	600 mm obdélník	600 mm obdélník	600 mm obdélník	650 mm obdélník	650 mm obdélník
						
Memento 2.0 4A22 60 (223)	O.novo 4A41 60 (247)	Subway 2.0 7113 60 (303)	Subway 3.0 4A70 60 (285)	Venticello 4124 60 (327)	Architectura 4188 65 (63)	Avento 4158 65 (80)







## Umyvadlo

650 mm obdélník	650 mm obdélník	650 mm obdélník	650 mm obdélník	650 mm obdélník	750 mm obdélník	800 mm obdélník
						
Collaro 4A33 65 (92)	O.novo 4A41 65 (246)	Subway 2.0 7113 65 (303)	Subway 3.0 4A70 65 (284)	Venticello 4124 65 (327)	Homage 7101 75 (173)	Finion 4168 81 (137)

## Umyvadlo

1000 mm obdélník	550 mm ovál	550 mm ovál	550 mm ovál	600 mm ovál	600 mm ovál	650 mm ovál
						
Finion 4168 1H (137)	O.novo 4A40 55 (252)	O.novo 5160 55 (255)	O.novo 5166 55 (256)	O.novo 4A40 60 (252)	O.novo 5160 60 (255)	O.novo 4A40 65 (251)

## Umyvadlo

650 mm ovál	Umyvadlo ViCare					
	600 mm obdélník	600 mm obdélník	650 mm obdélník	800 mm obdélník	560 mm ovál	610 mm ovál
						
O.novo 5160 65 (255)	ViCare 4A68 60 (342)	ViCare 7119 63 (341)	ViCare 5178 67 (340)	ViCare 4A68 80 (342)	ViCare 4119 55 (341)	ViCare 4119 60 (341)



# PŘEHLED UMYVADEL PODLE TVARU A ROZMĚRU

PŘEHLED

## Umyvadlo ViCare

800 mm ovál



ViCare

4120 80 (340)

## Umyvadlo k postavení na desku

400 mm Asymetrické



Antao

4A72 40 (36)

510 mm Asymetrické



Antao

4A73 51 (36)

650 mm Asymetrické



Antao

4A74 65 (36)

380 mm kulaté



Loop & Friends

4A45 00 (204)

400 mm kulaté



Collaro

4A18 40 (95)

420 mm kulaté



Loop & Friends

4A46 00 (204)

## Umyvadlo k postavení na desku

430 mm kulaté



Artis

4179 43 (77)

450 mm kulaté



Architectura

5A25 45 (65)

500 mm obdélník



Memento 2.0

4A07 50 (227)

550 mm obdélník



Venticello

4113 55 (328)

560 mm obdélník



Collaro

4A20 56 (94)

560 mm obdélník



Loop & Friends

4A49 00 (205)

580 mm obdélník



Artis

4172 58 (77)

## Umyvadlo k postavení na desku

600 mm obdélník



Architectura

5A27 60 (65)

600 mm obdélník



Finion

4142 64 (139)

600 mm obdélník



Finion

4143 61 (139)

600 mm obdélník



Memento 2.0

4A07 60 (227)

620 mm obdélník



Loop & Friends

4A50 00 (205)

560 mm ovál



Collaro

4A19 56 (95)

560 mm ovál



Loop & Friends

4A47 00 (204)

## Umyvadlo k postavení na desku

600 mm ovál



Architectura

5A26 60 (65)

610 mm ovál



Artis

4198 61 (77)

610 mm ovál



My Nature

4110 60 (279)

620 mm ovál



Loop & Friends

4A48 00 (204)

810 mm ovál



My Nature

4110 80 (279)

380 mm čtverec



Collaro

4A21 38 (95)

410 mm čtverec



Artis

4178 41 (77)

## Zápustné umyvadlo

390 mm kulaté



Loop & Friends

4A59 00 (205)

390 mm kulaté



Loop & Friends

6140 39 (209)

450 mm kulaté



Architectura

5A65 45 (66)

450 mm kulaté



Loop & Friends

4A60 00 (205)

450 mm kulaté



Loop & Friends

6140 45 (209)

510 mm obdélník



Loop & Friends

4A64 00 (206)

510 mm obdélník









Loop & Friends







6145 10 (209)

# PŘEHLED UMYVADEL PODLE TVARU A ROZMĚRU







## Zápusťné umyvadlo

600 mm obdélník	600 mm obdélník	600 mm obdélník	630 mm obdélník	675 mm obdélník	675 mm obdélník	505 mm ovál
						
Architectura 5A67 60 (66)	Loop & Friends 4A65 00 (206)	Loop & Friends 6145 00 (209)	Hommage 7102 63 (173)	Loop & Friends 4A66 00 (206)	Loop & Friends 6145 20 (209)	Loop & Friends 4A61 00 (206)







## Zápusťné umyvadlo

505 mm ovál	560 mm ovál	570 mm ovál	570 mm ovál	600 mm ovál	660 mm ovál	660 mm ovál
						
Loop & Friends 6155 10 (209)	O.novo 4161 56 (255)	Loop & Friends 4A62 00 (206)	Loop & Friends 6155 20 (209)	Architectura 5A66 60 (66)	Loop & Friends 4A63 00 (206)	Loop & Friends 6155 30 (209)







## Umyvadlo k zabudování zespodu

330 mm kulaté	330 mm kulaté	380 mm kulaté	380 mm kulaté	400 mm kulaté	450 mm obdélník	450 mm obdélník
						
Loop & Friends 4A51 00 (207)	Loop & Friends 6180 33 (210)	Loop & Friends 4A52 00 (207)	Loop & Friends 6180 38 (210)	Architectura 5A75 45 (67)	Loop & Friends 4A56 00 (208)	Loop & Friends 6163 10 (211)

## Umyvadlo k zabudování zespodu

540 mm obdélník	540 mm obdélník	570 mm obdélník	615 mm obdélník	615 mm obdélník	430 mm ovál	430 mm ovál
						
Loop & Friends 4A57 00 (208)	Loop & Friends 6163 00 (211)	Architectura 5A77 60 (67)	Loop & Friends 4A58 00 (208)	Loop & Friends 6163 20 (211)	Loop & Friends 4A53 00 (207)	Loop & Friends 6161 10 (210)

## Umyvadlo k zabudování zespodu

455 mm ovál	485 mm ovál	485 mm ovál	500 mm ovál	530 mm ovál	560 mm ovál	560 mm ovál
						
Evana 6147 46 (132)	Loop & Friends 4A54 00 (207)	Loop & Friends 6161 20 (210)	Evana 6147 00 (132)	O.novo 4162 50 (255)	Loop & Friends 4A55 00 (207)	Loop & Friends 6161 30 (210)

# PŘEHLED UMYVADEL PODLE TVARU A ROZMĚRU

## Umyvadlo k zabudování zespod



570 mm ovál	600 mm ovál	615 mm ovál
Architectura	O.novo	Evana
5A76 60 (67)	4162 60 (255)	6144 00 (132)

## Polozápustné umyvadlo



550 mm obdélník	550 mm obdélník	550 mm obdélník
Architectura	Avento	Memento
4190 55 (63)	4A06 55 (81)	4133 55 (279)

## Umývátko



360 mm obdélník
Architectura
4373 36 (64)

## Umývátko



360 mm obdélník	360 mm obdélník	360 mm obdélník	360 mm obdélník	370 mm obdélník	400 mm obdélník	430 mm obdélník
Avento	Avento	O.novo	O.novo	Subway 3.0	Memento 2.0	Finion
4300 3L (82)	4300 3R (82)	4342 36 (250)	4343 36 (250)	4370 37 (288)	4323 40 (227)	4364 43 (139)

## Umývátko



450 mm obdélník	450 mm obdélník	450 mm obdélník	450 mm obdélník	450 mm obdélník	450 mm obdélník	500 mm obdélník
Architectura	Avento	Collaro	O.novo	Subway 2.0	Subway 3.0	Architectura
4373 45 (64)	7358 45 (81)	4334 45 (94)	4344 45 (249)	7315 45 (304)	4370 45 (287)	4373 50 (64)

## Umývátko



500 mm obdélník	500 mm obdélník	500 mm obdélník	500 mm obdélník	500 mm obdélník	500 mm obdélník	360 mm ovál
Collaro	O.novo	O.novo	Subway 2.0	Subway 3.0	Venticello	O.novo
4334 50 (93)	4342 R5 (251)	4344 50 (249)	7315 50 (304)	4370 50 (287)	4124 50 (328)	4340 36 (254)

## Umývátko



360 mm ovál	450 mm ovál	450 mm ovál	500 mm ovál	500 mm ovál	500 mm ovál	Rohové umývátko obdélník
O.novo	O.novo	O.novo	O.novo	O.novo	O.novo	O.novo
5360 36 (257)	4340 45 (253)	5360 45 (256)	4340 50 (253)	5360 50 (256)	5361 50 (257)	7310 32 (254)

## PŘEHLED UMYVADEL PODLE TVARU A ROZMĚRU

### Rohové umývatko

čtvrkruhové



O.novo

7327 40 (254)

čtvrkruhové



Subway 3.0

4371 46 (288)

### řadové umyvadlo

1000 mm obdélník



O.novo

6820 00 (272)

1300 mm obdélník



O.novo Kids

4A08 13 (275)

### Výlevka

460 mm obdélník

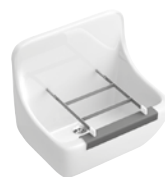

O.novo

6912 01 (272)

### Dřez

495 mm obdélník



O.novo

6321 00 (273)

595 mm obdélník



O.novo

6322 00 (273)

### Technický dvojdrž

795 mm obdélník









O.novo

6331 00 (272)







# PŘEHLED KLOZETŮ

PŘEHLED

## Klozet s hlubokým splachováním bez vnitřního okraje

závěsný model	závěsný model	závěsný model	závěsný model	závěsný model	závěsný model	závěsný model
						
Antao 4674 T0 (38)	Architettura 4694 R0 (68)	Architettura 5685 R0 (70)	Architettura 5684 R0 (69)	Finion 4664 R0 (141)	Memento 2.0 4633 R0 (229)	O.novo 7682 R0 (264)

## Klozet s hlubokým splachováním bez vnitřního okraje

závěsný model	závěsný model	závěsný model	závěsný model	závěsný model	závěsný model	závěsný model
						
O.novo 5660 R0 (259)	Subway 2.0 5614 A1 (308)	Subway 2.0 5614 R0 (212, 307)	Subway 3.0 4670 T0 (290)	Venticello 4611 R0 (329)	Homage 6661 B0 (174)	O.novo 5660 10 (260)

## Klozet s hlubokým splachováním

## Klozet s hlubokým splachováním

závěsný model	závěsný model	závěsný model	závěsný model	závěsný model	závěsný model	závěsný model
						
Subway 2.0 5600 10 (309)	O.novo 5688 H1 (263)	O.novo 5660 H1 (260)	Architettura 5684 HR (70)	Architettura 5685 HR (71)	Architettura 4694 HR (69)	Architettura 4687 HR (72)

## Combi-Pack bez splachovacího kruhu

## Combi-Pack bez splachovacího kruhu

závěsný model	závěsný model	závěsný model	závěsný model	závěsný model	závěsný model	závěsný model
						
Avento 5656 HR (83)	Avento 5656 RS (83)	Collaro 4626 HS (96)	Collaro 4626 RS (96)	O.novo 5660 HR (259)	O.novo 5688 HR (262)	O.novo 7682 HR (265)

## Combi-Pack bez splachovacího kruhu

## Combi-Pack ViConnect

závěsný model	závěsný model	závěsný model	závěsný model	závěsný model	závěsný model	závěsný model
						
O.novo 7667 HR (265)	Subway 2.0 5614 R2 (308)	Subway 3.0 4670 TS (290)	Universo TwistFlush 4670 T9 (78, 83, 96, 213, 323, 330)	Venticello 4611 RS (330)	Venticello 4611 RL (330)	O.novo 5660 D3 (261)

# PŘEHLED KLOZETŮ

## Combi-Pack ViConnect

závěsný model

 O.novo  
5660 D2 (261)

## Klozet s plochým splachováním

závěsný model

 O.novo  
5662 10 (261)

závěsný model

 Subway  
6603 10 (319)

## Klozet Comfort s hlubokým splachováním bez vnitřního okraje

závěsný model

 Subway 2.0  
4609 R0 (310)

závěsný model

 Architectura  
4687 R0 (71)

## Klozet Compact s hlubokým splachováním bez vnitřního okraje

závěsný model

 O.novo  
7667 R0 (264)

závěsný model

 O.novo  
5688 R0 (262)

## Klozet Compact s hlubokým splachováním bez vnitřního okraje

závěsný model

 Subway 2.0  
5606 R0 (309)

## Klozet s hlubokým splachováním Compact

závěsný model

 O.novo  
5688 10 (263)

## Klozet ViCare s hlubokým splachováním bez vnitřního okraje

závěsný model

 ViCare  
4601 R0 (345)

závěsný model

 ViCare  
4695 R0 (344)

závěsný model

 ViCare  
5649 R0 (343)

## Klozet kombi s hlubokým splachováním

závěsný model

 O.novo  
6623 10 (265)

## Klozet s hlubokým splachováním bez vnitřního okraje

stojící model

 Architectura  
5690 R0 (72)

## Klozet s hlubokým splachováním bez vnitřního okraje

stojící model

 O.novo  
7618 R0 (266)

stojící model

 O.novo  
7618 R1 (267)

stojící model

 Subway 2.0  
5602 R0 (311)

stojící model

 Subway 3.0  
4671 T0 (291)

stojící model

 ViCare  
4683 R0 (346)

## Klozet s hlubokým splachováním

stojící model

 O.novo  
5657 10 (266)

## Klozet s plochým splachováním bez splachovacího kruhu

stojící model

 O.novo  
7619 R1 (267)

## Klozet s plochým splachováním bez splachovacího kruhu

stojící model

 O.novo  
7619 R0 (267)

stojící model

 ViCare  
4684 R0 (346)

## Klozet kombi s hlubokým splachováním bez vnitřního okraje

stojící model

 Avento  
5644 R0 (84)

stojící model

 O.novo  
5661 R0 (268)

stojící model

 Subway 2.0  
5617 R0 (312)

stojící model

 Venticello  
4612 R0 (331)

stojící model

 Subway 3.0  
4672 T0 (292)

# PŘEHLED KLOZETŮ

**Klozet kombi s  
hlubokým splacho-  
váním bez vnitřního  
okraje Kompakt**

stojící model



O.novo

5689 R0 (269)

**Klozet kombi s  
hlubokým splacho-  
váním bez vnitřního  
okraje ViCare**

stojící model



ViCare

4620 R0 (347)

**Klozet kombi s hlubokým splachováním**

stojící model



Hommage

6662 10 (175)

stojící model



O.novo

5661 01 (268)

stojící model



O.novo

5661 10 (268)

stojící model



O.novo

5658 10 (269)

**Dětský klozet s  
hlubokým splacho-  
váním**

stojící model



O.novo Kids

4691 10 (276)

# PŘEHLED BIDETŮ

## Bidet

závěsný model



Architectura  
5484 00 (68)

závěsný model



Avento  
5405 00 (82)

závěsný model



Finion  
4465 00 (140)

závěsný model



Memento 2.0  
4433 00 (228)

závěsný model



O.novo  
5460 00 (258)

závěsný model



Subway 2.0  
5400 00 (305)

závěsný model



Subway 3.0  
4470 00 (289)

PŘEHLED

## Bidet

závěsný model



Venticello  
4411 00 (329)

stojící model



O.novo  
5461 00 (258)

stojící model



Subway 2.0  
5401 00 (306)

stojící model



Subway 3.0  
4471 00 (289)

## Bidet compact

závěsný model



Subway 2.0  
5406 00 (306)



# PŘEHLED PISOÁRŮ

PŘEHLED

## Odsávací pisoár

přívod vody skrytý  
odtok skrytý



Architectura  
5586 00 (74)

přívod vody skrytý  
odtok skrytý



Architectura  
5587 00 (75)

přívod vody skrytý  
odtok v závislosti  
na typu odsávací  
zápachové uzávěrky  
skrytý



Architectura  
5574 00 (73)

přívod vody skrytý  
odtok v závislosti  
na typu odsávací  
zápachové uzávěrky  
skrytý



Subway  
7513 00 (85, 313, 320)

přívod vody skrytý  
odtok v závislosti  
na typu odsávací  
zápachové uzávěrky  
skrytý



Subway  
7513 01 (85, 313, 320)

## Odsávací pisoár bez splachovacího kruhu

přívod vody shora  
odtok v závislosti  
na typu odsávací  
zápachové uzávěrky  
skrytý



O.novo  
7523 00 (271)

přívod vody skrytý  
odtok v závislosti  
na typu odsávací  
zápachové uzávěrky  
skrytý



O.novo  
7524 00 (271)

## Odsávací pisoár bez splachovacího kruhu

přívod vody skrytý  
odtok v závislosti  
na typu odsávací  
zápachové uzávěrky  
skrytý



Venticello  
5504 R0 (142, 230, 332)

přívod vody skrytý  
odtok v závislosti  
na typu odsávací  
zápachové uzávěrky  
skrytý



Venticello  
5504 R1 (142, 230, 332)

## Odsávací pisoár Compact

přívod vody skrytý  
odtok v závislosti  
na typu odsávací  
zápachové uzávěrky  
skrytý



O.novo  
7557 00 (270)

přívod vody skrytý  
odtok v závislosti  
na typu odsávací  
zápachové uzávěrky  
skrytý



O.novo  
7557 01 (270)

# ANTAO

NOVINKA

PRO.VILLEROY-BOCH.COM/TECHNICALDRAWINGS



Sanitární keramika a koupelnový nábytek

- Segment Premium
- Vhodný nábytkový program Antao
- vhodný program zrcadel Antao
- vhodný wellness program Antao
- vhodné vodovodní baterie, doplňky a příslušenství Antao
- Umyvadla se hodí také k nábytkovým programům Collaro, Finion
- Hodí se k umyvadlům kolekcí Artis, Collaro, Finion, Loop & Friends



## Barvy keramiky



R1 = Bílá Alpin  
CeramicPlus



RW = Stone  
White  
CeramicPlus



AM = Almond  
CeramicPlus



R7 = Pure Black  
CeramicPlus



R8 = Morning  
Green  
CeramicPlus

## Barvy čelních stěn a barvy korpusu



GF = Glossy  
White Lacquer



GK = Anthracite  
Matt Lacquer



HG = Midnight  
Blue Matt  
Lacquer



HJ = Silk Grey  
Matt Lacquer



HK = Stone Grey  
Matt Lacquer



HL = Leaf Green  
Matt Lacquer



MT = White Matt  
Lacquer



PD = Black Matt  
Lacquer



HN = Honey Oak



HM = Warm  
Walnut

## Barvy umyvadlových desek



0 = Lack



1 = Honey Oak



2 = Warm  
Walnut

3 = Botticino

Vzhledem k různým materiálům se vyobrazené barvy a barvy výrobků nemusejí zcela shodovat. Další informace viz strana 13

# ANTAO

NOVINKA

€ bez DPH

vodovodní baterie je nutné objednat zvlášť

## UMYVADLO K POSTAVENÍ NA DESKU

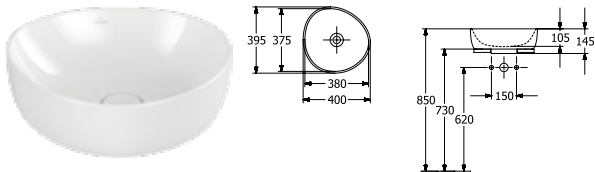

Objednáací číslo	Popis	plus R1	plus RW, AM, R7, R8		kus/ pal.	kg/ kus
4A72 40 XX	400 x 395 mm pro nástěnnou armaturu nebo armaturu se zvýšeným tělem, bez plochy pro otvor pro armaturu 	761,-	891,-	-	30	8

k osazení na desku, vč. neuzavíratelného ventilu a s keramickým krytem ventilu, včetně výřezové šablony, upevňovací sada je součástí dodávky, vhodný nábytkový program: Antao, Collaro, Finion

## UMYVADLO K POSTAVENÍ NA DESKU

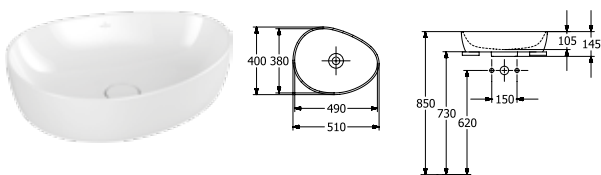

Objednáací číslo	Popis	plus R1	plus RW, AM, R7, R8		kus/ pal.	kg/ kus
4A73 51 XX	510 x 400 mm pro nástěnnou armaturu nebo armaturu se zvýšeným tělem, bez plochy pro otvor pro armaturu 	821,-	964,-	-	20	9,5

k osazení na desku, vč. neuzavíratelného ventilu a s keramickým krytem ventilu, včetně výřezové šablony, upevňovací sada je součástí dodávky, vhodný nábytkový program: Antao, Collaro, Finion

## UMYVADLO K POSTAVENÍ NA DESKU

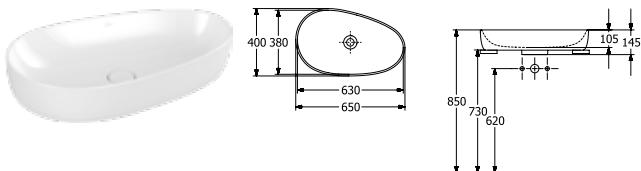

Objednáací číslo	Popis	plus R1	plus RW, AM, R7, R8		kus/ pal.	kg/ kus
4A74 65 XX	650 x 400 mm pro nástěnnou armaturu nebo armaturu se zvýšeným tělem, bez plochy pro otvor pro armaturu 	896,-	1.054,-	-	10	12

k osazení na desku, vč. neuzavíratelného ventilu a s keramickým krytem ventilu, včetně výřezové šablony, upevňovací sada je součástí dodávky, vhodný nábytkový program: Antao, Collaro, Finion

AM, R7 a R8 jsou vyráběny na zakázku. Při objednávání se informujte o dodací lhůtě.

XX = dosadte kód barvy  
R1 = Bílá Alpin CeramicPlus, RW = Stone White CeramicPlus, AM = Almond CeramicPlus, R7 = Pure Black CeramicPlus, R8 = Morning Green CeramicPlus

# ANTAO

NOVINKA

€ bez DPH

vodovodní baterie je nutné objednat zvlášť

## UMYVADLO NA SKŘÍŇKU

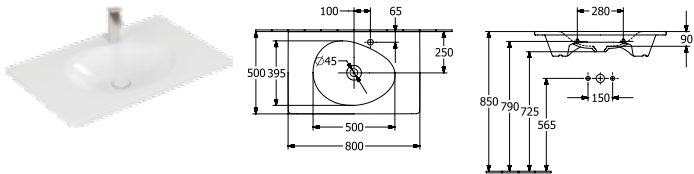

Objednací číslo	Popis		plus R1	plus RW, AM, R7, R8		kus/ pal.	kg/ kus
4A75 81 XX	800 x 500 mm  vč. neuzavíratelného ventilu a s keramickým krytem ventilu		1.007,-	1.187,-	-	12	20,1
4A75 83 XX	800 x 500 mm  bez otvoru pro baterii, vč. neuzavíratelného ventilu a s keramickým krytem ventilu, při použití nástěnné vodovodní baterie doporučujeme délku ústí nejméně 195 mm		1.056,-	1.236,-	-	12	20,1
4A75 84 XX	800 x 500 mm  vč. skrytého přepadu ViFlow s keramickým krytem ventilu		1.113,-	1.293,-	-	12	20,1

montáž na stěnu, umyvadlo uprostřed, vhodný nábytkový program: Antao

9221 49 00	<b>UMYVADLOVÝ PRVEK</b> 525 x 1120 x 75 mm Další modely ViConnect viz strany 352-368		-	-	245,-	10	8,05
------------	--	--	---	---	-------	----	------

## UMYVADLO NA SKŘÍŇKU

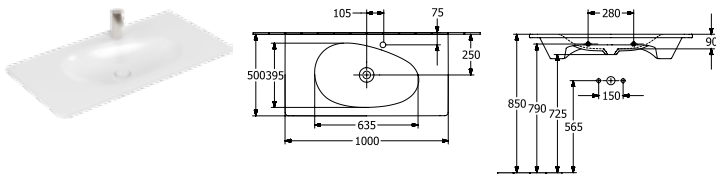

Objednací číslo	Popis		plus R1	plus RW, AM, R7, R8		kus/ pal.	kg/ kus
4A76 A2 XX	1000 x 500 mm  vč. neuzavíratelného ventilu a s keramickým krytem ventilu		1.238,-	1.464,-	-	8	24,9
4A76 A3 XX	1000 x 500 mm  bez otvoru pro baterii, vč. neuzavíratelného ventilu a s keramickým krytem ventilu, při použití nástěnné vodovodní baterie doporučujeme délku ústí nejméně 195 mm		1.287,-	1.513,-	-	8	24,9
4A76 AB XX	1000 x 500 mm  vč. skrytého přepadu ViFlow s keramickým krytem ventilu		1.344,-	1.570,-	-	8	24,9

montáž na stěnu, umyvadlo uprostřed, vhodný nábytkový program: Antao

9221 49 00	<b>UMYVADLOVÝ PRVEK</b> 525 x 1120 x 75 mm Další modely ViConnect viz strany 352-368		-	-	245,-	10	8,05
------------	--	--	---	---	-------	----	------

AM, R7 a R8 jsou vyráběny na zakázku. Při objednávání se informujte o dodací lhůtě.

XX = dosadte kód barvy

R1 = Bílá Alpin CeramicPlus, RW = Stone White CeramicPlus, AM = Almond CeramicPlus, R7 = Pure Black CeramicPlus, R8 = Morning Green CeramicPlus

# ANTAO

NOVINKA

€ bez DPH

vodovodní baterie je nutné objednat zvlášť

## UMYVADLO NA SKŘÍŤKU

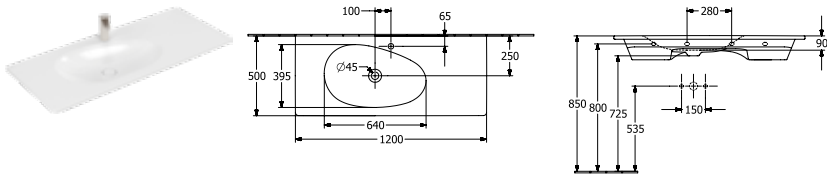

Objednávací číslo	Popis		plus R1	plus RW, AM, R7, R8		kus/ pal.	kg/ kus
4A77 L2 XX	1200 x 500 mm  vč. neuzavíratelného ventilu a s keramickým krytem ventilu		1.496,-	1.774,-	-	8	34
4A77 L3 XX	1200 x 500 mm  bez otvoru pro baterii, vč. neuzavíratelného ventilu a s keramickým krytem ventilu, při použití nástěnné vodovodní baterie doporučujeme délku ústí nejméně 195 mm		1.545,-	1.823,-	-	8	34
4A77 LB XX	1200 x 500 mm  vč. skrytého přepadu ViFlow s keramickým krytem ventilu		1.602,-	1.880,-	-	8	34

montáž na stěnu, umyvadlo vlevo, vhodný nábytkový program: Antao

9221 49 00	<b>UMYVADLOVÝ PRVEK</b> 525 x 1120 x 75 mm Další modely ViConnect viz strany 352-368		-	-	245,-	10	8,05
------------	--	--	---	---	-------	----	------

## KLOZET S HLUBOKÝM SPLACHOVÁNÍM BEZ VNITŘNÍHO OKRAJE

TwistFlush

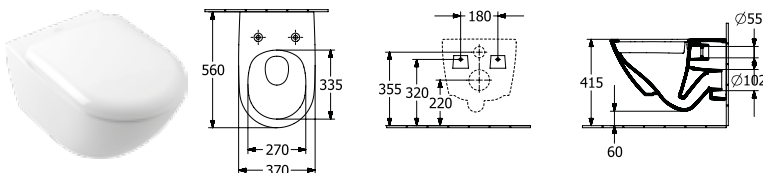

Objednávací číslo	Popis		plus R1	plus RW, AM, R7, R8		kus/ pal.	kg/ kus
4674 T0 XX	370 x 560 mm		798,-	936,-	-	12	23

závěsný model, vodorovný odpad, včetně montážní sady "SupraFix 3.0", s úsporným systémem AQUAREDUCT®: spotřeba vody 3 / 4,5 l, nevhodné pro tlakové/pneumatické splachovače

8M67 S1 XX	<b>KLOZETOVÉ SEDÁTKO S POKLOPEM</b> s funkcí QuickRelease a SoftClosing, závěsy z ušlechtilé oceli		301,-	361,-	-	6	2,7
9222 87 00	<b>PROTIHLUKOVÁ SADA</b> (na přání) vč. příslušenství		-	-	26,-	600	0,09
9224 61 00	<b>PODOMÍTKOVÁ SPLACHOVACÍ NÁDRŽKA</b> pro sádrokartonové konstrukce, standardní výška, pro montáž ViClean doporučujeme vestavnou sadu pro hrubou stavbu 9218 51 525 x 1120 x 135 mm Další modely ViConnect viz strany 352-368		-	-	445,-	10	14,06
9224 65 00	<b>PODOMÍTKOVÁ SPLACHOVACÍ NÁDRŽKA</b> pro sádrokartonové konstrukce, nízké 450 x 1120 x 165 mm Další modely ViConnect viz strany 352-368		-	-	600,-	8	19,78
9224 27 00	<b>PODOMÍTKOVÁ SPLACHOVACÍ NÁDRŽKA</b> pro sádrokartonové konstrukce, standardní výška, s namontovanou instalační trubkou pro přípojku WC s bidetovou sprškou/přívodem elektro 525 x 1120 x 135 mm Další modely ViConnect viz strany 352-368		-	-	445,-	10	15,8

AM, R7 a R8 jsou vyráběny na zakázku. Při objednávání se informujte o dodací lhůtě.

XX = dosadte kód barvy

R1 = Bílá Alpin CeramicPlus, RW = Stone White CeramicPlus, AM = Almond CeramicPlus, R7 = Pure Black CeramicPlus, R8 = Morning Green CeramicPlus

# ANTAO

NOVINKA

## Koupelnový nábytek

Číslo výrobku koupelnového nábytku Antao se sestaví následujícím způsobem:

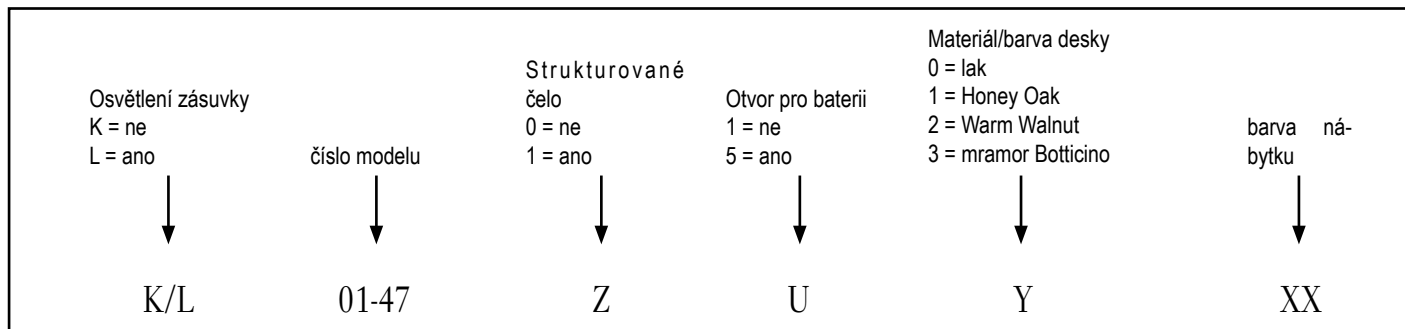

### Individuální ztvárnění koupelny

Široká škála kombinací skříňky, horní desky v různých barvách a materiálech, struktury čel a osvětlení dodají vaší koupelně osobitý, individuální charakter – přesně podle vašeho vkusu.

### Nakonfigurujte si koupelnový nábytek jako stavebnici:

#### 1. osvětlení zásuvky (K/L):

Všechny zásuvky mohou být vybaveny LED osvětlením, které při jejich otevření a zavření automaticky zapne nebo vypne zabudovaný pohybový senzor.

K = zásuvka bez osvětlení

L = zásuvka s osvětlením



#### 2. číslo modelu (01-47):

Všechna definovaná čísla modelů včetně rozměrů a dalších informací najdete na stránkách s detaily výrobku.

#### 3. struktura čela (Z):

Čela lze na přání dodat ve strukturované úpravě.



čelo bez struktury



čelo se strukturou

#### 4. Otvor pro baterii (U):

U spodních skříňek pro umyvadlo na desku lze zvolit tato provedení: 1 = bez otvoru pro baterii/nástěnná baterie 5 = s otvorem pro baterii

# ANTAO

NOVINKA

## Koupelnový nábytek

### materiál desky (Y):

U spodních skříňek pro umyvadlo na desku a komodu lze volit různé materiály horní desky:

0 = lak (pouze v kombinaci se zbytkem skříňky lakovaným ve stejné barvě – jednobarevný celek)

1 = Honey Oak (deska z masivního dřeva)

2 = Warm Walnut (deska z masivního dřeva)

3 = Mramor Botticino (deska z přírodního kamene)

Možnosti kombinace skříňky s horní deskou:



lak – jednobarevný celek



dřevěná skříňka s horní deskou z masivního dřeva



lakovaná skříňka s horní deskou z masivního dřeva



dřevěná skříňka s horní deskou z mramoru



lakovaná skříňka s horní deskou z mramoru

### 6. Barva nábytku (XX):

Díky velkému výběru přírodních a přírodou inspirovaných povrchů lze dodat koupelnovému nábytku osobitý charakter. Volba barvy nábytku se vztahuje na skříňku sestávající z čela a korpusu.

### Alternativní umyvadla na desku pro skříňku pod umyvadlo Antao:

Kromě umyvadel Antao jsou umyvadlové skříňky Antao dostupné i pro vybraná umyvadla na desku z jiných kolekcí. Konkrétní možnosti kombinací naleznete na stránkách s detaily výrobku.

Nástěnné baterie je možné použít u všech umyvadel, u vybraných umyvadel je v některých případech možné i jiné umístění baterie, které je patrné z nákresu umyvadla.

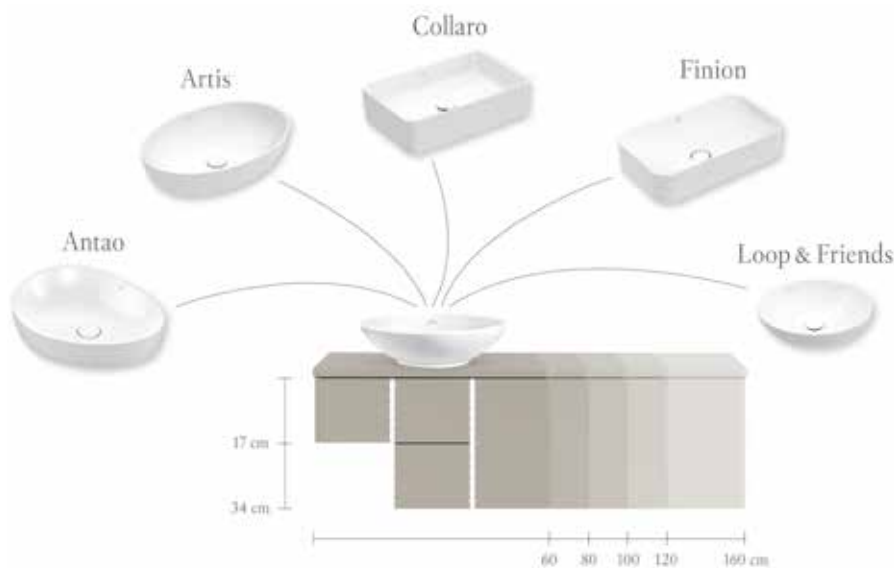

### možnosti kombinace koupelnového nábytku s vhodnými umyvadly různých kolekcí

Přehled možných kombinací našich skříňek pod umyvadlo s příhodnými umyvadly najdete v naší aplikaci Villeroy & Boch. Pro přístup k možným kombinacím můžete rovněž použít uvedený QR kód:

[https://pro.villeroy-boch.com/picdb/pricelist/Furniturematrix\\_CZ.xlsx](https://pro.villeroy-boch.com/picdb/pricelist/Furniturematrix_CZ.xlsx)



### Ovládání osvětlení zrcadla:

Všechna zrcadla s osvětlením z kolekce Antao jsou vybavena obvodovým ambientním osvětlením. Existují různé způsoby ovládání osvětlení zrcadla:

- pomocí dotykového senzoru na zrcadle
- pomocí inteligentního ovládání osvětlení (standard bezdrátové komunikace ZIGBEE®)

Nábytek lze prostřednictvím standardu Zigbee Home Automation propojit se všemi rozbočovači/branami, které používají tento přenosový standard, jako např. Philips Hue Bridge nebo vhodné modely Amazon Echo. Samostatný komponent Zigbee pro integraci do prostředí Smart Home není nutný.





# ANTAO

NOVINKA

€ bez DPH

Výroba na zakázku (Mějte prosím na paměti, že v případě požadavku na storno nebo změnu objednávky Vám nemůžeme vždy vyhovět!), Umyvadlo a armatury objednávejte zvlášť

**Čelo:**

MDF, lakovaná v GF, HG, GK, PD, MT, HJ, HK, HL (19 mm)  
 masivní dřevo v provedení HM, HN (19 mm)  
 barva vnitřku MDF, lakovaná v GF, HG, GK, PD, MT, HJ, HK, HL  
 barva vnitřku stejná jako dekor v provedení HM, HN  
 fládrování u skříňek pod umyvadlo vodorovné v provedení HM, HN  
 fládrování u vysoké a střední skříňky a vysoké komody svislé v provedení HM, HN

**Korpus:**

MDF, lakovaná v GF, HG, GK, PD, MT, HJ, HK, HL (16 mm)  
 dřevotřísková deska dýhovaná v provedení HM, HN (16 mm)  
 fládrování u skříňek pod umyvadlo vodorovné v provedení HM, HN  
 fládrování u vysoké a střední skříňky a vysoké komody svislé v provedení HM, HN

**Vnitřní korpus:**

laminovaný (16 mm) v antracitové barvě  
**umyvadlová deska/horní deska pro komodu** MDF lakovaná v provedení 0 (GF, HG, GK, PD, MT, HJ, HK, HL) (19 mm)  
 masivní dřevo v provedení 1, 2 (HM, HN) (19 mm)  
 mramor v provedení 3 (20 mm)

**Krycí deska pro vysokou nebo střední skříňku a vysokou komodu:** barva a dekor stejné jako u korpusu

**Výsuvné díly:**

**Všimněte si prosím:**

Bližší informace, jako umístění baterií, instalační a montážní rozměry atd., jsou uvedeny v technických výkresech.  
 Dřevo je přírodní produkt s jedinečnou strukturou. Každý povrch je proto unikátní, a jeho struktura a barevnost v ploše se mohou i výrazně lišit. Odchytky v barvě, struktuře či fládrování a příp. malé součky a zbarvení nejsou vadami kvality, ale důkazem přírodního původu materiálu, a nemohou být proto důvodem k reklamaci.

funkce Push-to-open  
 Protiskluzové dno  
 funkce SoftClosing

**Dvířka:**  
 funkce Push-to-open  
 funkce SoftClosing

**Vnitřní členění:**  
 dřevo v barvě dubu

**Zrcadla:**  
 zrcadlo s osvětlením (4 mm) na rámové konstrukci

**Osvětlení:**  
 zrcadlo s osvětlením:  
 S LED osvětlením po obvodu (nelze vyměnit), plynulá regulace intenzity osvětlení, nastavitelná barva světla od denní (6500 K) po teplou bílou (2700 K)  
 ovládání osvětlení pomocí senzorového obvodu dotykem loga na ploše zrcadla nebo inteligentním ovládáním (standard bezdrátové komunikace ZigBee®)  
 Paměťová funkce - Osvětlení se znovu nastaví na stejnou intenzitu světla a barevnou teplotu jako před přerušením napájení  
 vnitřní osvětlení výsuvného dílu, barva světla teplá bílá (2700 K) – zapíná a vypíná se automaticky při otevření a zavření zásuvky  
 čtyřvodičové připojení

	SPODNÍ SKŘÍŇKA	SPODNÍ SKŘÍŇKA	SPODNÍ SKŘÍŇKA	SPODNÍ SKŘÍŇKA
<b>Objednací číslo</b>	<b>K03Z 00 XX</b>	<b>L03Z 00 XX</b>	<b>K06Z 00 XX</b>	<b>L06Z 00 XX</b>
<b>Rozměry (š x v x h)</b>	1188 x 256 x 493 mm		1188 x 504 x 493 mm	
<b>Verze modelu</b>	umyvadlo vlevo			
<b>Pro kombinaci s</b>	Antao 4A77 L2/L3/LB			
<b>Osvětlení</b>	-	s osvětlením výsuvného dílu Osvětlení: 1 x LED / 17,6 W	-	s osvětlením výsuvného dílu Osvětlení: 2 x LED / 35,2 W
<b>Zařízení</b>	1x trubkový sifon 1x výsuvný díl s protiskluzovým dnem		1x trubkový sifon 2x zásuvka s protiskluzovým dnem	
<b>Odkazy na normy</b>	-	IP 44	-	IP 44
<b>Montáž</b>	závěsný model			
<b>Součást dodávky</b>	upevňovací sada je součástí dodávky, trubkový sifon			
<b>skříňka (XX)</b>	-	-	-	-
<b>lak (XX)</b>	2.051,-	2.565,-	2.667,-	3.334,-
<b>dřevo (XX)</b>	2.871,-	3.591,-	3.734,-	4.668,-

XX = dosadte barvu čela a korpusu  
 GF = Glossy White Lacquer, GK = Anthracite Matt Lacquer, HG = Midnight Blue Matt Lacquer, HJ = Silk Grey Matt Lacquer, HK = Stone Grey Matt Lacquer, HL = Leaf Green Matt Lacquer, MT = White Matt Lacquer, PD = Black Matt Lacquer, HN = Honey Oak, HM = Warm Walnut

Z = struktura čela  
 0 = ne, 1 = ano

Y = dosadte číslo barvy umyvadlové desky  
 0 = Lack, 1 = Honey Oak, 2 = Warm Walnut, 3 = Botticino

ANTAO



# ANTAO

NOVINKA

€ bez DPH

Výroba na zakázku (Mějte prosím na paměti, že v případě požadavku na storno nebo změnu objednávky Vám nemůžeme vždy vyhovět!), Umyvadlo a armatury objednávejte zvlášť

	SPODNÍ SKŘÍŇKA	SPODNÍ SKŘÍŇKA	SPODNÍ SKŘÍŇKA	SPODNÍ SKŘÍŇKA
<b>Objednávací číslo</b>	<b>K02Z 00 XX</b>	<b>L02Z 00 XX</b>	<b>K05Z 00 XX</b>	<b>L05Z 00 XX</b>
<b>Rozměry (š x v x h)</b>	988 x 256 x 493 mm		988 x 504 x 496 mm	
<b>Verze modelu</b>	umyvadlo uprostřed			
<b>Pro kombinaci s</b>	Antao 4A76 A2/A3/AB			
<b>Osvětlení</b>	-	s osvětlením výsuvného dílu Osvětlení: 1 x LED / 14,3 W	-	s osvětlením výsuvného dílu Osvětlení: 2 x LED / 28,6 W
<b>Zařízení</b>	1x trubkový sifon 1x výsuvný díl s protiskluzovým dnem		1x trubkový sifon 2x zásuvka s protiskluzovým dnem	
<b>Odkazy na normy</b>	-	IP 44	-	IP 44
<b>Montáž</b>	závěsný model			
<b>Součást dodávky</b>	upevňovací sada je součástí dodávky, trubkový sifon			
<b>skříňka (XX)</b>	-	-	-	-
<b>lak (XX)</b>	1.848,-	2.311,-	2.403,-	3.004,-
<b>dřevo (XX)</b>	2.587,-	3.235,-	3.364,-	4.206,-
	SPODNÍ SKŘÍŇKA	SPODNÍ SKŘÍŇKA	SPODNÍ SKŘÍŇKA	SPODNÍ SKŘÍŇKA
<b>Objednávací číslo</b>	<b>K01Z 00 XX</b>	<b>L01Z 00 XX</b>	<b>K04Z 00 XX</b>	<b>L04Z 00 XX</b>
<b>Rozměry (š x v x h)</b>	788 x 256 x 496 mm		788 x 504 x 496 mm	
<b>Verze modelu</b>	umyvadlo uprostřed			
<b>Pro kombinaci s</b>	Antao 4A75 81/83/84			
<b>Osvětlení</b>	-	s osvětlením výsuvného dílu Osvětlení: 1 x LED / 10,4 W	-	s osvětlením výsuvného dílu Osvětlení: 2 x LED / 20,8 W
<b>Zařízení</b>	1x trubkový sifon 1x výsuvný díl s protiskluzovým dnem		1x trubkový sifon 2x zásuvka s protiskluzovým dnem	
<b>Odkazy na normy</b>	-	IP 44	-	IP 44
<b>Montáž</b>	závěsný model			
<b>Součást dodávky</b>	upevňovací sada je součástí dodávky, trubkový sifon			
<b>skříňka (XX)</b>	-	-	-	-
<b>lak (XX)</b>	1.665,-	2.082,-	2.165,-	2.706,-
<b>dřevo (XX)</b>	2.331,-	2.915,-	3.031,-	3.788,-

XX = dosadte barvu čela a korpusu  
 GF = Glossy White Lacquer, GK = Anthracite Matt Lacquer, HG = Midnight Blue Matt Lacquer, HJ = Silk Grey Matt Lacquer, HK = Stone Grey Matt Lacquer, HL = Leaf Green Matt Lacquer, MT = White Matt Lacquer, PD = Black Matt Lacquer, HN = Honey Oak, HM = Warm Walnut

Z = struktura čela  
 0 = ne, 1 = ano

Y = dosadte číslo barvy umyvadlové desky  
 0 = Lack, 1 = Honey Oak, 2 = Warm Walnut, 3 = Botticino

# ANTAO

NOVINKA

€ bez DPH

Výroba na zakázku (Mějte prosím na paměti, že v případě požadavku na storno nebo změnu objednávky Vám nemůžeme vždy vyhovět!), Umyvadlo a armatury objednávejte zvlášť

	SPODNÍ SKŘÍŇKA	SPODNÍ SKŘÍŇKA	SPODNÍ SKŘÍŇKA	SPODNÍ SKŘÍŇKA
				
<b>Objednací číslo</b>	<b>K17Z 1Y XX</b>	<b>L17Z 1Y XX</b>	<b>K17Z 5Y XX</b>	<b>L17Z 5Y XX</b>
<b>Rozměry (š x v x h)</b>	1600 x 190 x 500 mm			
<b>Verze modelu</b>	bez otvoru pro baterii pro 2 umyvadla		s otvorem pro baterii pro 2 umyvadla	
<b>Pro kombinaci s</b>	Antao: 4A72 40, 4A73 51, 4A74 65 Loop & Friends: 4A45 00/01, 4A46 00/01, 4A47 00/01, 4A48 00/01, 4A49 00/01, 4A50 00/01 Collaro: 4A18 40, 4A19 56, 4A21 38, 4A20 56 Artis: 4179 43, 4198 61, 4178 41, 4172 58 Finion: 4143 61		Antao: 4A72 40, 4A73 51, 4A74 65 Loop & Friends: 4A45 00/01, 4A47 00/01, 4A49 00/01 Collaro: 4A18 40, 4A19 56, 4A21 38, 4A20 56 Artis: 4172 58 Finion: 4143 61	
<b>Osvětlení</b>	-	s osvětlením výsuvného dílu Osvětlení: 2 x LED / 22,2 W	-	s osvětlením výsuvného dílu Osvětlení: 2 x LED / 22,2 W
<b>Zařízení</b>	2x trubkový sifon 2x zásuvka s protiskluzovým dnem			
<b>Odkazy na normy</b>	-	IP 44	-	IP 44
<b>Montáž</b>	závěsný model			
<b>Součást dodávky</b>	upevňovací sada je součástí dodávky, 2x trubkový sifon			
<b>skříňka (XX)/deska (Y)</b>	-	-	-	-
<b>lak (XX) / lak (0)</b>	3.286,-	3.918,-	3.286,-	3.918,-
<b>lak (XX) dřevo (1/2)</b>	3.590,-	4.222,-	3.590,-	4.222,-
<b>dřevo (XX) / dřevo (1/2)</b>	4.601,-	5.486,-	4.601,-	5.486,-
<b>lak (XX) / kámen (3)</b>	6.319,-	6.951,-	6.319,-	6.951,-
<b>dřevo (XX)/kámen (3)</b>	7.331,-	8.215,-	7.331,-	8.215,-

	SPODNÍ SKŘÍŇKA	SPODNÍ SKŘÍŇKA	SPODNÍ SKŘÍŇKA	SPODNÍ SKŘÍŇKA
				
<b>Objednací číslo</b>	<b>K39Z 1Y XX</b>	<b>L39Z 1Y XX</b>	<b>K39Z 5Y XX</b>	<b>L39Z 5Y XX</b>
<b>Rozměry (š x v x h)</b>	1600 x 360 x 500 mm			
<b>Verze modelu</b>	bez otvoru pro baterii pro 2 umyvadla		s otvorem pro baterii pro 2 umyvadla	
<b>Pro kombinaci s</b>	Antao: 4A72 40, 4A73 51, 4A74 65 Loop & Friends: 4A45 00/01, 4A46 00/01, 4A47 00/01, 4A48 00/01, 4A49 00/01, 4A50 00/01 Collaro: 4A18 40, 4A19 56, 4A21 38, 4A20 56 Artis: 4179 43, 4198 61, 4178 41, 4172 58 Finion: 4143 61		Antao: 4A72 40, 4A73 51, 4A74 65 Loop & Friends: 4A45 00/01, 4A47 00/01, 4A49 00/01 Collaro: 4A18 40, 4A19 56, 4A21 38, 4A20 56 Artis: 4172 58 Finion: 4143 61	
<b>Osvětlení</b>	-	s osvětlením výsuvného dílu Osvětlení: 2 x LED / 22,2 W	-	s osvětlením výsuvného dílu Osvětlení: 2 x LED / 22,2 W
<b>Zařízení</b>	2x trubkový sifon 2x zásuvka s protiskluzovým dnem			
<b>Odkazy na normy</b>	-	IP 44	-	IP 44
<b>Montáž</b>	závěsný model			
<b>Součást dodávky</b>	upevňovací sada je součástí dodávky, 2x trubkový sifon			
<b>skříňka (XX)/deska (Y)</b>	-	-	-	-
<b>lak (XX) / lak (0)</b>	3.538,-	4.234,-	3.538,-	4.234,-
<b>lak (XX) dřevo (1/2)</b>	3.842,-	4.538,-	3.842,-	4.538,-
<b>dřevo (XX) / dřevo (1/2)</b>	4.954,-	5.928,-	4.954,-	5.928,-
<b>lak (XX) / kámen (3)</b>	6.571,-	7.267,-	6.571,-	7.267,-
<b>dřevo (XX)/kámen (3)</b>	7.683,-	8.658,-	7.683,-	8.658,-

XX = dosadíte barvu čela a korpusu  
GF = Glossy White Lacquer, GK = Anthracite Matt Lacquer, HG = Midnight Blue Matt Lacquer, HJ = Silk Grey Matt Lacquer, HK = Stone Grey Matt Lacquer, HL = Leaf Green Matt Lacquer, MT = White Matt Lacquer, PD = Black Matt Lacquer, HN = Honey Oak, HM = Warm Walnut

Z = struktura čela  
0 = ne, 1 = ano

Y = dosadíte číslo barvy umyvadlové desky  
0 = Lack, 1 = Honey Oak, 2 = Warm Walnut, 3 = Botticino

# ANTAO

NOVINKA

€ bez DPH

Výroba na zakázku (Mějte prosím na paměti, že v případě požadavku na storno nebo změnu objednávky Vám nemůžeme vždy vyhovět!), Umyvadlo a armatury objednávejte zvlášť

	SPODNÍ SKŘÍŇKA	SPODNÍ SKŘÍŇKA	SPODNÍ SKŘÍŇKA	SPODNÍ SKŘÍŇKA
<b>Objednací číslo</b>	<b>K28Z 1Y XX</b>	<b>L28Z 1Y XX</b>	<b>K28Z 5Y XX</b>	<b>L28Z 5Y XX</b>
<b>Rozměry (š x v x h)</b>	1600 x 360 x 500 mm			
<b>Verze modelu</b>	bez otvoru pro baterii pro 2 umyvadla		s otvorem pro baterii pro 2 umyvadla	
<b>Pro kombinaci s</b>	Antao: 4A72 40, 4A73 51, 4A74 65 Loop & Friends: 4A45 00/01, 4A46 00/01, 4A47 00/01, 4A48 00/01, 4A49 00/01, 4A50 00/01 Collaro: 4A18 40, 4A19 56, 4A21 38, 4A20 56 Artis: 4179 43, 4198 61, 4178 41, 4172 58 Finion: 4143 61		Antao: 4A72 40, 4A73 51, 4A74 65 Loop & Friends: 4A45 00/01, 4A47 00/01, 4A49 00/01 Collaro: 4A18 40, 4A19 56, 4A21 38, 4A20 56 Artis: 4172 58 Finion: 4143 61	
<b>Osvětlení</b>	-	s osvětlením výsuvného dílu Osvětlení: 4 x LED / 44,4 W	-	s osvětlením výsuvného dílu Osvětlení: 4 x LED / 44,4 W
<b>Zařízení</b>	2x trubkový sifon 4x zásuvka s protiskluzovým dnem			
<b>Odkazy na normy</b>	-	IP 44	-	IP 44
<b>Montáž</b>	závěsný model			
<b>Součást dodávky</b>	upevňovací sada je součástí dodávky, 2x trubkový sifon			
<b>skříňka (XX)/deska (Y)</b>	-	-	-	-
<b>lak (XX) / lak (0)</b>	4.044,-	4.866,-	4.044,-	4.866,-
<b>lak (XX) dřevo (1/2)</b>	4.348,-	5.170,-	4.348,-	5.170,-
<b>dřevo (XX) / dřevo (1/2)</b>	5.662,-	6.813,-	5.662,-	6.813,-
<b>lak (XX) / kámen (3)</b>	7.077,-	7.899,-	7.077,-	7.899,-
<b>dřevo (XX)/kámen (3)</b>	8.392,-	9.543,-	8.392,-	9.543,-

	SPODNÍ SKŘÍŇKA	SPODNÍ SKŘÍŇKA	SPODNÍ SKŘÍŇKA	SPODNÍ SKŘÍŇKA
<b>Objednací číslo</b>	<b>K14Z 1Y XX</b>	<b>L14Z 1Y XX</b>	<b>K14Z 5Y XX</b>	<b>L14Z 5Y XX</b>
<b>Rozměry (š x v x h)</b>	1600 x 190 x 500 mm			
<b>Verze modelu</b>	bez otvoru pro baterii umyvadlo uprostřed		s otvorem pro baterii umyvadlo uprostřed	
<b>Pro kombinaci s</b>	Antao: 4A72 40, 4A73 51, 4A74 65 Loop & Friends: 4A45 00/01, 4A46 00/01, 4A47 00/01, 4A48 00/01, 4A49 00/01, 4A50 00/01 Collaro: 4A18 40, 4A19 56, 4A21 38, 4A20 56 Artis: 4179 43, 4198 61, 4178 41, 4172 58 Finion: 4143 61		Antao: 4A72 40, 4A73 51, 4A74 65 Loop & Friends: 4A45 00/01, 4A47 00/01, 4A49 00/01 Collaro: 4A18 40, 4A19 56, 4A21 38, 4A20 56 Artis: 4172 58 Finion: 4143 61	
<b>Osvětlení</b>	-	s osvětlením výsuvného dílu Osvětlení: 2 x LED / 18,2 W	-	s osvětlením výsuvného dílu Osvětlení: 2 x LED / 18,2 W
<b>Zařízení</b>	1x trubkový sifon 2x zásuvka s protiskluzovým dnem			
<b>Odkazy na normy</b>	-	IP 44	-	IP 44
<b>Montáž</b>	závěsný model			
<b>Součást dodávky</b>	upevňovací sada je součástí dodávky, trubkový sifon			
<b>skříňka (XX)/deska (Y)</b>	-	-	-	-
<b>lak (XX) / lak (0)</b>	3.286,-	3.918,-	3.286,-	3.918,-
<b>lak (XX) dřevo (1/2)</b>	3.590,-	4.222,-	3.590,-	4.222,-
<b>dřevo (XX) / dřevo (1/2)</b>	4.601,-	5.486,-	4.601,-	5.486,-
<b>lak (XX) / kámen (3)</b>	6.319,-	6.951,-	6.319,-	6.951,-
<b>dřevo (XX)/kámen (3)</b>	7.331,-	8.215,-	7.331,-	8.215,-

XX = dosadíte barvu čela a korpusu  
GF = Glossy White Lacquer, GK = Anthracite Matt Lacquer, HG = Midnight Blue Matt Lacquer, HJ = Silk Grey Matt Lacquer, HK = Stone Grey Matt Lacquer, HL = Leaf Green Matt Lacquer, MT = White Matt Lacquer, PD = Black Matt Lacquer, HN = Honey Oak, HM = Warm Walnut

Z = struktura čela  
0 = ne, 1 = ano

Y = dosadíte číslo barvy umyvadlové desky  
0 = Lack, 1 = Honey Oak, 2 = Warm Walnut, 3 = Botticino

# ANTAO

NOVINKA

€ bez DPH

Výroba na zakázku (Mějte prosím na paměti, že v případě požadavku na storno nebo změnu objednávky Vám nemůžeme vždy vyhovět!), Umyvadlo a armatury objednávejte zvlášť

	SPODNÍ SKŘÍŇKA	SPODNÍ SKŘÍŇKA	SPODNÍ SKŘÍŇKA	SPODNÍ SKŘÍŇKA
				
<b>Objednací číslo</b>	<b>K36Z 1Y XX</b>	<b>L36Z 1Y XX</b>	<b>K36Z 5Y XX</b>	<b>L36Z 5Y XX</b>
<b>Rozměry (š x v x h)</b>	1600 x 360 x 500 mm			
<b>Verze modelu</b>	bez otvoru pro baterii umyvadlo uprostřed		s otvorem pro baterii umyvadlo uprostřed	
<b>Pro kombinaci s</b>	Antao: 4A72 40, 4A73 51, 4A74 65 Loop & Friends: 4A45 00/01, 4A46 00/01, 4A47 00/01, 4A48 00/01, 4A49 00/01, 4A50 00/01 Collaro: 4A18 40, 4A19 56, 4A21 38, 4A20 56 Artis: 4179 43, 4198 61, 4178 41, 4172 58 Finion: 4143 61		Antao: 4A72 40, 4A73 51, 4A74 65 Loop & Friends: 4A45 00/01, 4A47 00/01, 4A49 00/01 Collaro: 4A18 40, 4A19 56, 4A21 38, 4A20 56 Artis: 4172 58 Finion: 4143 61	
<b>Osvětlení</b>	-	s osvětlením výsuvného dílu Osvětlení: 2 x LED / 18,2 W	-	s osvětlením výsuvného dílu Osvětlení: 2 x LED / 18,2 W
<b>Zařízení</b>	1x trubkový sifon 2x zásuvka s protiskluzovým dnem			
<b>Odkazy na normy</b>	-	IP 44	-	IP 44
<b>Montáž</b>	závěsný model			
<b>Součást dodávky</b>	upevňovací sada je součástí dodávky, trubkový sifon			
<b>skříňka (XX)/deska (Y)</b>	-	-	-	-
<b>lak (XX) / lak (0)</b>	3.538,-	4.234,-	3.538,-	4.234,-
<b>lak (XX) dřevo (1/2)</b>	3.842,-	4.538,-	3.842,-	4.538,-
<b>dřevo (XX) / dřevo (1/2)</b>	4.954,-	5.928,-	4.954,-	5.928,-
<b>lak (XX) / kámen (3)</b>	6.571,-	7.267,-	6.571,-	7.267,-
<b>dřevo (XX)/kámen (3)</b>	7.683,-	8.658,-	7.683,-	8.658,-

	SPODNÍ SKŘÍŇKA	SPODNÍ SKŘÍŇKA	SPODNÍ SKŘÍŇKA	SPODNÍ SKŘÍŇKA
				
<b>Objednací číslo</b>	<b>K25Z 1Y XX</b>	<b>L25Z 1Y XX</b>	<b>K25Z 5Y XX</b>	<b>L25Z 5Y XX</b>
<b>Rozměry (š x v x h)</b>	1600 x 360 x 500 mm			
<b>Verze modelu</b>	bez otvoru pro baterii umyvadlo uprostřed		s otvorem pro baterii umyvadlo uprostřed	
<b>Pro kombinaci s</b>	Antao: 4A72 40, 4A73 51, 4A74 65 Loop & Friends: 4A45 00/01, 4A46 00/01, 4A47 00/01, 4A48 00/01, 4A49 00/01, 4A50 00/01 Collaro: 4A18 40, 4A19 56, 4A21 38, 4A20 56 Artis: 4179 43, 4198 61, 4178 41, 4172 58 Finion: 4143 61		Antao: 4A72 40, 4A73 51, 4A74 65 Loop & Friends: 4A45 00/01, 4A47 00/01, 4A49 00/01 Collaro: 4A18 40, 4A19 56, 4A21 38, 4A20 56 Artis: 4172 58 Finion: 4143 61	
<b>Osvětlení</b>	-	s osvětlením výsuvného dílu Osvětlení: 4 x LED / 36,4 W	-	s osvětlením výsuvného dílu Osvětlení: 4 x LED / 36,4 W
<b>Zařízení</b>	1x trubkový sifon 4x zásuvka s protiskluzovým dnem			
<b>Odkazy na normy</b>	-	IP 44	-	IP 44
<b>Montáž</b>	závěsný model			
<b>Součást dodávky</b>	upevňovací sada je součástí dodávky, trubkový sifon			
<b>skříňka (XX)/deska (Y)</b>	-	-	-	-
<b>lak (XX) / lak (0)</b>	4.044,-	4.866,-	4.044,-	4.866,-
<b>lak (XX) dřevo (1/2)</b>	4.348,-	5.170,-	4.348,-	5.170,-
<b>dřevo (XX) / dřevo (1/2)</b>	5.662,-	6.813,-	5.662,-	6.813,-
<b>lak (XX) / kámen (3)</b>	7.077,-	7.899,-	7.077,-	7.899,-
<b>dřevo (XX)/kámen (3)</b>	8.392,-	9.543,-	8.392,-	9.543,-

XX = dosadíte barvu čela a korpusu  
GF = Glossy White Lacquer, GK = Anthracite Matt Lacquer, HG = Midnight Blue Matt Lacquer, HJ = Silk Grey Matt Lacquer, HK = Stone Grey Matt Lacquer, HL = Leaf Green Matt Lacquer, MT = White Matt Lacquer, PD = Black Matt Lacquer, HN = Honey Oak, HM = Warm Walnut

Z = struktura čela  
0 = ne, 1 = ano

Y = dosadíte číslo barvy umyvadlové desky  
0 = Lack, 1 = Honey Oak, 2 = Warm Walnut, 3 = Botticino

ANTAO

# ANTAO

NOVINKA

€ bez DPH

Výroba na zakázku (Mějte prosím na paměti, že v případě požadavku na storno nebo změnu objednávky Vám nemůžeme vždy vyhovět!), Umyvadlo a armatury objednávejte zvlášť

	SPODNÍ SKŘÍŇKA	SPODNÍ SKŘÍŇKA	SPODNÍ SKŘÍŇKA	SPODNÍ SKŘÍŇKA
				
<b>Objednací číslo</b>	<b>K15Z 1Y XX</b>	<b>L15Z 1Y XX</b>	<b>K15Z 5Y XX</b>	<b>L15Z 5Y XX</b>
<b>Rozměry (š x v x h)</b>	1600 x 190 x 500 mm			
<b>Verze modelu</b>	bez otvoru pro baterii umyvadlo vlevo		s otvorem pro baterii umyvadlo vlevo	
<b>Pro kombinaci s</b>	Antao: 4A72 40, 4A73 51, 4A74 65 Loop & Friends: 4A45 00/01, 4A46 00/01, 4A47 00/01, 4A48 00/01, 4A49 00/01, 4A50 00/01 Collaro: 4A18 40, 4A19 56, 4A21 38, 4A20 56 Artis: 4179 43, 4198 61, 4178 41, 4172 58 Finion: 4143 61		Antao: 4A72 40, 4A73 51, 4A74 65 Loop & Friends: 4A45 00/01, 4A47 00/01, 4A49 00/01 Collaro: 4A18 40, 4A19 56, 4A21 38, 4A20 56 Artis: 4172 58 Finion: 4143 61	
<b>Osvětlení</b>	-	s osvětlením výsuvného dílu Osvětlení: 2 x LED / 22,2 W	-	s osvětlením výsuvného dílu Osvětlení: 2 x LED / 22,2 W
<b>Zařízení</b>	1x trubkový sifon 2x zásuvka s protiskluzovým dnem			
<b>Odkazy na normy</b>	-	IP 44	-	IP 44
<b>Montáž</b>	závěsný model			
<b>Součást dodávky</b>	upevňovací sada je součástí dodávky, trubkový sifon			
<b>skříňka (XX)/deska (Y)</b>	-	-	-	-
<b>lak (XX) / lak (0)</b>	3.286,-	3.918,-	3.286,-	3.918,-
<b>lak (XX) dřevo (1/2)</b>	3.590,-	4.222,-	3.590,-	4.222,-
<b>dřevo (XX) / dřevo (1/2)</b>	4.601,-	5.486,-	4.601,-	5.486,-
<b>lak (XX) / kámen (3)</b>	6.319,-	6.951,-	6.319,-	6.951,-
<b>dřevo (XX)/kámen (3)</b>	7.331,-	8.215,-	7.331,-	8.215,-

	SPODNÍ SKŘÍŇKA	SPODNÍ SKŘÍŇKA	SPODNÍ SKŘÍŇKA	SPODNÍ SKŘÍŇKA
				
<b>Objednací číslo</b>	<b>K37Z 1Y XX</b>	<b>L37Z 1Y XX</b>	<b>K37Z 5Y XX</b>	<b>L37Z 5Y XX</b>
<b>Rozměry (š x v x h)</b>	1600 x 360 x 500 mm			
<b>Verze modelu</b>	bez otvoru pro baterii umyvadlo vlevo		s otvorem pro baterii umyvadlo vlevo	
<b>Pro kombinaci s</b>	Antao: 4A72 40, 4A73 51, 4A74 65 Loop & Friends: 4A45 00/01, 4A46 00/01, 4A47 00/01, 4A48 00/01, 4A49 00/01, 4A50 00/01 Collaro: 4A18 40, 4A19 56, 4A21 38, 4A20 56 Artis: 4179 43, 4198 61, 4178 41, 4172 58 Finion: 4143 61		Antao: 4A72 40, 4A73 51, 4A74 65 Loop & Friends: 4A45 00/01, 4A47 00/01, 4A49 00/01 Collaro: 4A18 40, 4A19 56, 4A21 38, 4A20 56 Artis: 4172 58 Finion: 4143 61	
<b>Osvětlení</b>	-	s osvětlením výsuvného dílu Osvětlení: 2 x LED / 22,2 W	-	s osvětlením výsuvného dílu Osvětlení: 2 x LED / 22,2 W
<b>Zařízení</b>	1x trubkový sifon 2x zásuvka s protiskluzovým dnem			
<b>Odkazy na normy</b>	-	IP 44	-	IP 44
<b>Montáž</b>	závěsný model			
<b>Součást dodávky</b>	upevňovací sada je součástí dodávky, trubkový sifon			
<b>skříňka (XX)/deska (Y)</b>	-	-	-	-
<b>lak (XX) / lak (0)</b>	3.538,-	4.234,-	3.538,-	4.234,-
<b>lak (XX) dřevo (1/2)</b>	3.842,-	4.538,-	3.842,-	4.538,-
<b>dřevo (XX) / dřevo (1/2)</b>	4.954,-	5.928,-	4.954,-	5.928,-
<b>lak (XX) / kámen (3)</b>	6.571,-	7.267,-	6.571,-	7.267,-
<b>dřevo (XX)/kámen (3)</b>	7.683,-	8.658,-	7.683,-	8.658,-

XX = dosadíte barvu čela a korpusu  
GF = Glossy White Lacquer, GK = Anthracite Matt Lacquer, HG = Midnight Blue Matt Lacquer, HJ = Silk Grey Matt Lacquer, HK = Stone Grey Matt Lacquer, HL = Leaf Green Matt Lacquer, MT = White Matt Lacquer, PD = Black Matt Lacquer, HN = Honey Oak, HM = Warm Walnut

Z = struktura čela  
0 = ne, 1 = ano

Y = dosadíte číslo barvy umyvadlové desky  
0 = Lack, 1 = Honey Oak, 2 = Warm Walnut, 3 = Botticino

# ANTAO

NOVINKA

€ bez DPH

Výroba na zakázku (Mějte prosím na paměti, že v případě požadavku na storno nebo změnu objednávky Vám nemůžeme vždy vyhovět!), Umyvadlo a armatury objednávejte zvlášť

	SPODNÍ SKŘÍŇKA	SPODNÍ SKŘÍŇKA	SPODNÍ SKŘÍŇKA	SPODNÍ SKŘÍŇKA
				
<b>Objednací číslo</b>	<b>K26Z 1Y XX</b>	<b>L26Z 1Y XX</b>	<b>K26Z 5Y XX</b>	<b>L26Z 5Y XX</b>
<b>Rozměry (š x v x h)</b>	1600 x 360 x 500 mm			
<b>Verze modelu</b>	bez otvoru pro baterii umyvadlo vlevo		s otvorem pro baterii umyvadlo vlevo	
<b>Pro kombinaci s</b>	Antao: 4A72 40, 4A73 51, 4A74 65 Loop & Friends: 4A45 00/01, 4A46 00/01, 4A47 00/01, 4A48 00/01, 4A49 00/01, 4A50 00/01 Collaro: 4A18 40, 4A19 56, 4A21 38, 4A20 56 Artis: 4179 43, 4198 61, 4178 41, 4172 58 Finion: 4143 61		Antao: 4A72 40, 4A73 51, 4A74 65 Loop & Friends: 4A45 00/01, 4A47 00/01, 4A49 00/01 Collaro: 4A18 40, 4A19 56, 4A21 38, 4A20 56 Artis: 4172 58 Finion: 4143 61	
<b>Osvětlení</b>	-	s osvětlením výsuvného dílu Osvětlení: 4 x LED / 44,4 W	-	s osvětlením výsuvného dílu Osvětlení: 4 x LED / 44,4 W
<b>Zařízení</b>	1x trubkový sifon 4x zásuvka s protiskluzovým dnem			
<b>Odkazy na normy</b>	-	IP 44	-	IP 44
<b>Montáž</b>	závěsný model			
<b>Součást dodávky</b>	upevňovací sada je součástí dodávky, trubkový sifon			
<b>skříňka (XX)/deska (Y)</b>	-	-	-	-
<b>lak (XX) / lak (0)</b>	4.044,-	4.866,-	4.044,-	4.866,-
<b>lak (XX) dřevo (1/2)</b>	4.348,-	5.170,-	4.348,-	5.170,-
<b>dřevo (XX) / dřevo (1/2)</b>	5.662,-	6.813,-	5.662,-	6.813,-
<b>lak (XX) / kámen (3)</b>	7.077,-	7.899,-	7.077,-	7.899,-
<b>dřevo (XX)/kámen (3)</b>	8.392,-	9.543,-	8.392,-	9.543,-

	SPODNÍ SKŘÍŇKA	SPODNÍ SKŘÍŇKA	SPODNÍ SKŘÍŇKA	SPODNÍ SKŘÍŇKA
				
<b>Objednací číslo</b>	<b>K16Z 1Y XX</b>	<b>L16Z 1Y XX</b>	<b>K16Z 5Y XX</b>	<b>L16Z 5Y XX</b>
<b>Rozměry (š x v x h)</b>	1600 x 190 x 500 mm			
<b>Verze modelu</b>	bez otvoru pro baterii umyvadlo vpravo		s otvorem pro baterii umyvadlo vpravo	
<b>Pro kombinaci s</b>	Antao: 4A72 40, 4A73 51, 4A74 65 Loop & Friends: 4A45 00/01, 4A46 00/01, 4A47 00/01, 4A48 00/01, 4A49 00/01, 4A50 00/01 Collaro: 4A18 40, 4A19 56, 4A21 38, 4A20 56 Artis: 4179 43, 4198 61, 4178 41, 4172 58 Finion: 4143 61		Antao: 4A72 40, 4A73 51, 4A74 65 Loop & Friends: 4A45 00/01, 4A47 00/01, 4A49 00/01 Collaro: 4A18 40, 4A19 56, 4A21 38, 4A20 56 Artis: 4172 58 Finion: 4143 61	
<b>Osvětlení</b>	-	s osvětlením výsuvného dílu Osvětlení: 2 x LED / 22,2 W	-	s osvětlením výsuvného dílu Osvětlení: 2 x LED / 22,2 W
<b>Zařízení</b>	1x trubkový sifon 2x zásuvka s protiskluzovým dnem			
<b>Odkazy na normy</b>	-	IP 44	-	IP 44
<b>Montáž</b>	závěsný model			
<b>Součást dodávky</b>	upevňovací sada je součástí dodávky, trubkový sifon			
<b>skříňka (XX)/deska (Y)</b>	-	-	-	-
<b>lak (XX) / lak (0)</b>	3.286,-	3.918,-	3.286,-	3.918,-
<b>lak (XX) dřevo (1/2)</b>	3.590,-	4.222,-	3.590,-	4.222,-
<b>dřevo (XX) / dřevo (1/2)</b>	4.601,-	5.486,-	4.601,-	5.486,-
<b>lak (XX) / kámen (3)</b>	6.319,-	6.951,-	6.319,-	6.951,-
<b>dřevo (XX)/kámen (3)</b>	7.331,-	8.215,-	7.331,-	8.215,-

XX = dosadíte barvu čela a korpusu  
GF = Glossy White Lacquer, GK = Anthracite Matt Lacquer, HG = Midnight Blue Matt Lacquer, HJ = Silk Grey Matt Lacquer, HK = Stone Grey Matt Lacquer, HL = Leaf Green Matt Lacquer, MT = White Matt Lacquer, PD = Black Matt Lacquer, HN = Honey Oak, HM = Warm Walnut

Z = struktura čela  
0 = ne, 1 = ano

Y = dosadíte číslo barvy umyvadlové desky  
0 = Lack, 1 = Honey Oak, 2 = Warm Walnut, 3 = Botticino

ANTAO

## ANTAO

NOVINKA

€ bez DPH

Výroba na zakázku (Mějte prosím na paměti, že v případě požadavku na storno nebo změnu objednávky Vám nemůžeme vždy vyhovět!), Umyvadlo a armatury objednávejte zvlášť

	SPODNÍ SKŘÍŇKA	SPODNÍ SKŘÍŇKA	SPODNÍ SKŘÍŇKA	SPODNÍ SKŘÍŇKA
				
<b>Objednací číslo</b>	<b>K38Z 1Y XX</b>	<b>L38Z 1Y XX</b>	<b>K38Z 5Y XX</b>	<b>L38Z 5Y XX</b>
<b>Rozměry (š x v x h)</b>	1600 x 360 x 500 mm			
<b>Verze modelu</b>	bez otvoru pro baterii umyvadlo vpravo		s otvorem pro baterii umyvadlo vpravo	
<b>Pro kombinaci s</b>	Antao: 4A72 40, 4A73 51, 4A74 65 Loop & Friends: 4A45 00/01, 4A46 00/01, 4A47 00/01, 4A48 00/01, 4A49 00/01, 4A50 00/01 Collaro: 4A18 40, 4A19 56, 4A21 38, 4A20 56 Artis: 4179 43, 4198 61, 4178 41, 4172 58 Finion: 4143 61		Antao: 4A72 40, 4A73 51, 4A74 65 Loop & Friends: 4A45 00/01, 4A47 00/01, 4A49 00/01 Collaro: 4A18 40, 4A19 56, 4A21 38, 4A20 56 Artis: 4172 58 Finion: 4143 61	
<b>Osvětlení</b>	-	s osvětlením výsuvného dílu Osvětlení: 2 x LED / 22,2 W	-	s osvětlením výsuvného dílu Osvětlení: 2 x LED / 22,2 W
<b>Zařízení</b>	1x trubkový sifon 2x zásuvka s protiskluzovým dnem			
<b>Odkazy na normy</b>	-	IP 44	-	IP 44
<b>Montáž</b>	závěsný model			
<b>Součást dodávky</b>	upevňovací sada je součástí dodávky, trubkový sifon			
<b>skříňka (XX)/deska (Y)</b>	-	-	-	-
<b>lak (XX) / lak (0)</b>	3.538,-	4.234,-	3.538,-	4.234,-
<b>lak (XX) dřevo (1/2)</b>	3.842,-	4.538,-	3.842,-	4.538,-
<b>dřevo (XX) / dřevo (1/2)</b>	4.954,-	5.928,-	4.954,-	5.928,-
<b>lak (XX) / kámen (3)</b>	6.571,-	7.267,-	6.571,-	7.267,-
<b>dřevo (XX)/kámen (3)</b>	7.683,-	8.658,-	7.683,-	8.658,-

	SPODNÍ SKŘÍŇKA	SPODNÍ SKŘÍŇKA	SPODNÍ SKŘÍŇKA	SPODNÍ SKŘÍŇKA
				
<b>Objednací číslo</b>	<b>K27Z 1Y XX</b>	<b>L27Z 1Y XX</b>	<b>K27Z 5Y XX</b>	<b>L27Z 5Y XX</b>
<b>Rozměry (š x v x h)</b>	1600 x 360 x 500 mm			
<b>Verze modelu</b>	bez otvoru pro baterii umyvadlo vpravo		s otvorem pro baterii umyvadlo vpravo	
<b>Pro kombinaci s</b>	Antao: 4A72 40, 4A73 51, 4A74 65 Loop & Friends: 4A45 00/01, 4A46 00/01, 4A47 00/01, 4A48 00/01, 4A49 00/01, 4A50 00/01 Collaro: 4A18 40, 4A19 56, 4A21 38, 4A20 56 Artis: 4179 43, 4198 61, 4178 41, 4172 58 Finion: 4143 61		Antao: 4A72 40, 4A73 51, 4A74 65 Loop & Friends: 4A45 00/01, 4A47 00/01, 4A49 00/01 Collaro: 4A18 40, 4A19 56, 4A21 38, 4A20 56 Artis: 4172 58 Finion: 4143 61	
<b>Osvětlení</b>	-	s osvětlením výsuvného dílu Osvětlení: 4 x LED / 44,4 W	-	s osvětlením výsuvného dílu Osvětlení: 4 x LED / 44,4 W
<b>Zařízení</b>	1x trubkový sifon 4x zásuvka s protiskluzovým dnem			
<b>Odkazy na normy</b>	-	IP 44	-	IP 44
<b>Montáž</b>	závěsný model			
<b>Součást dodávky</b>	upevňovací sada je součástí dodávky, trubkový sifon			
<b>skříňka (XX)/deska (Y)</b>	-	-	-	-
<b>lak (XX) / lak (0)</b>	4.044,-	4.866,-	4.044,-	4.866,-
<b>lak (XX) dřevo (1/2)</b>	4.348,-	5.170,-	4.348,-	5.170,-
<b>dřevo (XX) / dřevo (1/2)</b>	5.662,-	6.813,-	5.662,-	6.813,-
<b>lak (XX) / kámen (3)</b>	7.077,-	7.899,-	7.077,-	7.899,-
<b>dřevo (XX)/kámen (3)</b>	8.392,-	9.543,-	8.392,-	9.543,-

XX = dosadte barvu čela a korpusu  
 GF = Glossy White Lacquer, GK = Anthracite Matt Lacquer, HG = Midnight Blue Matt Lacquer, HJ = Silk Grey Matt Lacquer, HK = Stone Grey Matt Lacquer, HL = Leaf Green Matt Lacquer, MT = White Matt Lacquer, PD = Black Matt Lacquer, HN = Honey Oak, HM = Warm Walnut

Z = struktura čela  
 0 = ne, 1 = ano

Y = dosadte číslo barvy umyvadlové desky  
 0 = Lack, 1 = Honey Oak, 2 = Warm Walnut, 3 = Botticino

## ANTAO

NOVINKA

€ bez DPH

Výroba na zakázku (Mějte prosím na paměti, že v případě požadavku na storno nebo změnu objednávky Vám nemůžeme vždy vyhovět!), Umyvadlo a armatury objednávejte zvlášť

	SPODNÍ SKŘÍŇKA	SPODNÍ SKŘÍŇKA	SPODNÍ SKŘÍŇKA	SPODNÍ SKŘÍŇKA
				
Objednací číslo	K13Z 1Y XX	L13Z 1Y XX	K13Z 5Y XX	L13Z 5Y XX
Rozměry (š x v x h)	1200 x 190 x 500 mm			
Verze modelu	bez otvoru pro baterii pro 2 umyvadla		s otvorem pro baterii pro 2 umyvadla	
Pro kombinaci s	Antao: 4A72 40, 4A73 51 Loop & Friends: 4A45 00/01, 4A46 00/01, 4A47 00/01 Collaro: 4A18 40, 4A19 56, 4A21 38, 4A20 56 Artis: 4179 43, 4178 41		Antao: 4A72 40, 4A73 51 Loop & Friends: 4A45 00/01, 4A47 00/01 Collaro: 4A18 40, 4A19 56, 4A21 38, 4A20 56	
Osvětlení	-	s osvětlením výsuvného dílu Osvětlení: 1 x LED / 17,6 W	-	s osvětlením výsuvného dílu Osvětlení: 1 x LED / 17,6 W
Zařízení	2x trubkový sifon 1x výsuvný díl s protiskluzovým dnem			
Odkazy na normy	-	IP 44	-	IP 44
Montáž	závěsný model			
Součást dodávky	upevňovací sada je součástí dodávky, 2x trubkový sifon			
skříňka (XX)/deska (Y)	-	-	-	-
lak (XX) / lak (0)	2.666,-	3.180,-	2.666,-	3.180,-
lak (XX) dřevo (1/2)	2.913,-	3.427,-	2.913,-	3.427,-
dřevo (XX)/ dřevo (1/2)	3.733,-	4.453,-	3.733,-	4.453,-
lak (XX) / kámen (3)	5.128,-	5.642,-	5.128,-	5.642,-
dřevo (XX)/kámen (3)	5.949,-	6.668,-	5.949,-	6.668,-

	SPODNÍ SKŘÍŇKA	SPODNÍ SKŘÍŇKA	SPODNÍ SKŘÍŇKA	SPODNÍ SKŘÍŇKA
				
Objednací číslo	K35Z 1Y XX	L35Z 1Y XX	K35Z 5Y XX	L35Z 5Y XX
Rozměry (š x v x h)	1200 x 360 x 500 mm			
Verze modelu	bez otvoru pro baterii pro 2 umyvadla		s otvorem pro baterii pro 2 umyvadla	
Pro kombinaci s	Antao: 4A72 40, 4A73 51 Loop & Friends: 4A45 00/01, 4A46 00/01, 4A47 00/01 Collaro: 4A18 40, 4A19 56, 4A21 38, 4A20 56 Artis: 4179 43, 4178 41		Antao: 4A72 40, 4A73 51 Loop & Friends: 4A45 00/01, 4A47 00/01 Collaro: 4A18 40, 4A19 56, 4A21 38, 4A20 56	
Osvětlení	-	s osvětlením výsuvného dílu Osvětlení: 1 x LED / 17,6 W	-	s osvětlením výsuvného dílu Osvětlení: 1 x LED / 17,6 W
Zařízení	2x trubkový sifon 1x výsuvný díl s protiskluzovým dnem			
Odkazy na normy	-	IP 44	-	IP 44
Montáž	závěsný model			
Součást dodávky	upevňovací sada je součástí dodávky, 2x trubkový sifon			
skříňka (XX)/deska (Y)	-	-	-	-
lak (XX) / lak (0)	2.872,-	3.436,-	2.872,-	3.436,-
lak (XX) dřevo (1/2)	3.119,-	3.683,-	3.119,-	3.683,-
dřevo (XX)/ dřevo (1/2)	4.021,-	4.811,-	4.021,-	4.811,-
lak (XX) / kámen (3)	5.334,-	5.898,-	5.334,-	5.898,-
dřevo (XX)/kámen (3)	6.237,-	7.027,-	6.237,-	7.027,-

XX = dosadíte barvu čela a korpusu  
GF = Glossy White Lacquer, GK = Anthracite Matt Lacquer, HG = Midnight Blue Matt Lacquer, HJ = Silk Grey Matt Lacquer, HK = Stone Grey Matt Lacquer, HL = Leaf Green Matt Lacquer, MT = White Matt Lacquer, PD = Black Matt Lacquer, HN = Honey Oak, HM = Warm Walnut

Z = struktura čela  
0 = ne, 1 = ano

Y = dosadíte číslo barvy umyvadlové desky  
0 = Lack, 1 = Honey Oak, 2 = Warm Walnut, 3 = Botticino





# ANTAO

NOVINKA

€ bez DPH

Výroba na zakázku (Mějte prosím na paměti, že v případě požadavku na storno nebo změnu objednávky Vám nemůžeme vždy vyhovět!), Umyvadlo a armatury objednávejte zvlášť

	SPODNÍ SKŘÍŇKA	SPODNÍ SKŘÍŇKA	SPODNÍ SKŘÍŇKA	SPODNÍ SKŘÍŇKA
				
<b>Objednací číslo</b>	<b>K24Z 1Y XX</b>	<b>L24Z 1Y XX</b>	<b>K24Z 5Y XX</b>	<b>L24Z 5Y XX</b>
<b>Rozměry (š x v x h)</b>	1200 x 360 x 500 mm			
<b>Verze modelu</b>	bez otvoru pro baterii pro 2 umyvadla		s otvorem pro baterii pro 2 umyvadla	
<b>Pro kombinaci s</b>	Antao: 4A72 40, 4A73 51 Loop & Friends: 4A45 00/01, 4A46 00/01, 4A47 00/01 Collaro: 4A18 40, 4A19 56, 4A21 38, 4A20 56 Artis: 4179 43, 4178 41		Antao: 4A72 40, 4A73 51 Loop & Friends: 4A45 00/01, 4A47 00/01 Collaro: 4A18 40, 4A19 56, 4A21 38, 4A20 56	
<b>Osvětlení</b>	-	s osvětlením výsuvného dílu Osvětlení: 2 x LED / 35,2 W	-	s osvětlením výsuvného dílu Osvětlení: 2 x LED / 35,2 W
<b>Zařízení</b>	2x trubkový sifon 2x zásuvka s protiskluzovým dnem			
<b>Odkazy na normy</b>	-	IP 44	-	IP 44
<b>Montáž</b>	závěsný model			
<b>Součást dodávky</b>	upevňovací sada je součástí dodávky, 2x trubkový sifon			
<b>skříňka (XX)/deska (Y)</b>	-	-	-	-
<b>lak (XX) / lak (0)</b>	3.282,-	3.949,-	3.282,-	3.949,-
<b>lak (XX) dřevo (1/2)</b>	3.529,-	4.196,-	3.529,-	4.196,-
<b>dřevo (XX) / dřevo (1/2)</b>	4.595,-	5.529,-	4.595,-	5.529,-
<b>lak (XX) / kámen (3)</b>	5.744,-	6.411,-	5.744,-	6.411,-
<b>dřevo (XX)/kámen (3)</b>	6.811,-	7.745,-	6.811,-	7.745,-

	SPODNÍ SKŘÍŇKA	SPODNÍ SKŘÍŇKA	SPODNÍ SKŘÍŇKA	SPODNÍ SKŘÍŇKA
				
<b>Objednací číslo</b>	<b>K10Z 1Y XX</b>	<b>L10Z 1Y XX</b>	<b>K10Z 5Y XX</b>	<b>L10Z 5Y XX</b>
<b>Rozměry (š x v x h)</b>	1200 x 190 x 500 mm			
<b>Verze modelu</b>	bez otvoru pro baterii umyvadlo uprostřed		s otvorem pro baterii umyvadlo uprostřed	
<b>Pro kombinaci s</b>	Antao: 4A72 40, 4A73 51, 4A74 65 Loop & Friends: 4A45 00/01, 4A46 00/01, 4A47 00/01, 4A48 00/01, 4A49 00/01, 4A50 00/01 Collaro: 4A18 40, 4A19 56, 4A21 38, 4A20 56 Artis: 4179 43, 4198 61, 4178 41, 4172 58 Finion: 4143 61		Antao: 4A72 40, 4A73 51, 4A74 65 Loop & Friends: 4A45 00/01, 4A47 00/01, 4A49 00/01 Collaro: 4A18 40, 4A19 56, 4A21 38, 4A20 56 Artis: 4172 58 Finion: 4143 61	
<b>Osvětlení</b>	-	s osvětlením výsuvného dílu Osvětlení: 1 x LED / 17,6 W	-	s osvětlením výsuvného dílu Osvětlení: 1 x LED / 17,6 W
<b>Zařízení</b>	1x trubkový sifon 1x výsuvný díl s protiskluzovým dnem			
<b>Odkazy na normy</b>	-	IP 44	-	IP 44
<b>Montáž</b>	závěsný model			
<b>Součást dodávky</b>	upevňovací sada je součástí dodávky, trubkový sifon			
<b>skříňka (XX)/deska (Y)</b>	-	-	-	-
<b>lak (XX) / lak (0)</b>	2.666,-	3.180,-	2.666,-	3.180,-
<b>lak (XX) dřevo (1/2)</b>	2.913,-	3.427,-	2.913,-	3.427,-
<b>dřevo (XX) / dřevo (1/2)</b>	3.733,-	4.453,-	3.733,-	4.453,-
<b>lak (XX) / kámen (3)</b>	5.128,-	5.642,-	5.128,-	5.642,-
<b>dřevo (XX)/kámen (3)</b>	5.949,-	6.668,-	5.949,-	6.668,-

XX = dosadte barvu čela a korpusu  
GF = Glossy White Lacquer, GK = Anthracite Matt Lacquer, HG = Midnight Blue Matt Lacquer, HJ = Silk Grey Matt Lacquer, HK = Stone Grey Matt Lacquer, HL = Leaf Green Matt Lacquer, MT = White Matt Lacquer, PD = Black Matt Lacquer, HN = Honey Oak, HM = Warm Walnut

Z = struktura čela  
0 = ne, 1 = ano

Y = dosadte číslo barvy umyvadlové desky  
0 = Lack, 1 = Honey Oak, 2 = Warm Walnut, 3 = Botticino

# ANTAO

NOVINKA

€ bez DPH

Výroba na zakázku (Mějte prosím na paměti, že v případě požadavku na storno nebo změnu objednávky Vám nemůžeme vždy vyhovět!), Umyvadlo a armatury objednávejte zvlášť

	SPODNÍ SKŘÍŇKA	SPODNÍ SKŘÍŇKA	SPODNÍ SKŘÍŇKA	SPODNÍ SKŘÍŇKA
				
<b>Objednací číslo</b>	<b>K32Z 1Y XX</b>	<b>L32Z 1Y XX</b>	<b>K32Z 5Y XX</b>	<b>L32Z 5Y XX</b>
<b>Rozměry (š x v x h)</b>	1200 x 360 x 500 mm			
<b>Verze modelu</b>	bez otvoru pro baterii umyvadlo uprostřed		s otvorem pro baterii umyvadlo uprostřed	
<b>Pro kombinaci s</b>	Antao: 4A72 40, 4A73 51, 4A74 65 Loop & Friends: 4A45 00/01, 4A46 00/01, 4A47 00/01, 4A48 00/01, 4A49 00/01, 4A50 00/01 Collaro: 4A18 40, 4A19 56, 4A21 38, 4A20 56 Artis: 4179 43, 4198 61, 4178 41, 4172 58 Finion: 4143 61		Antao: 4A72 40, 4A73 51, 4A74 65 Loop & Friends: 4A45 00/01, 4A47 00/01, 4A49 00/01 Collaro: 4A18 40, 4A19 56, 4A21 38, 4A20 56 Artis: 4172 58 Finion: 4143 61	
<b>Osvětlení</b>	-	s osvětlením výsuvného dílu Osvětlení: 1 x LED / 17,6 W	-	s osvětlením výsuvného dílu Osvětlení: 1 x LED / 17,6 W
<b>Zařízení</b>	1x trubkový sifon 1x výsuvný díl s protiskluzovým dnem			
<b>Odkazy na normy</b>	-	IP 44	-	IP 44
<b>Montáž</b>	závěsný model			
<b>Součást dodávky</b>	upevňovací sada je součástí dodávky, trubkový sifon			
<b>skříňka (XX)/deska (Y)</b>	-	-	-	-
<b>lak (XX) / lak (0)</b>	2.872,-	3.436,-	2.872,-	3.436,-
<b>lak (XX) dřevo (1/2)</b>	3.119,-	3.683,-	3.119,-	3.683,-
<b>dřevo (XX) / dřevo (1/2)</b>	4.021,-	4.811,-	4.021,-	4.811,-
<b>lak (XX) / kámen (3)</b>	5.334,-	5.898,-	5.334,-	5.898,-
<b>dřevo (XX)/kámen (3)</b>	6.237,-	7.027,-	6.237,-	7.027,-

	SPODNÍ SKŘÍŇKA	SPODNÍ SKŘÍŇKA	SPODNÍ SKŘÍŇKA	SPODNÍ SKŘÍŇKA
				
<b>Objednací číslo</b>	<b>K21Z 1Y XX</b>	<b>L21Z 1Y XX</b>	<b>K21Z 5Y XX</b>	<b>L21Z 5Y XX</b>
<b>Rozměry (š x v x h)</b>	1200 x 360 x 500 mm			
<b>Verze modelu</b>	bez otvoru pro baterii umyvadlo uprostřed		s otvorem pro baterii umyvadlo uprostřed	
<b>Pro kombinaci s</b>	Antao: 4A72 40, 4A73 51, 4A74 65 Loop & Friends: 4A45 00/01, 4A46 00/01, 4A47 00/01, 4A48 00/01, 4A49 00/01, 4A50 00/01 Collaro: 4A18 40, 4A19 56, 4A21 38, 4A20 56 Artis: 4179 43, 4198 61, 4178 41, 4172 58 Finion: 4143 61		Antao: 4A72 40, 4A73 51, 4A74 65 Loop & Friends: 4A45 00/01, 4A47 00/01, 4A49 00/01 Collaro: 4A18 40, 4A19 56, 4A21 38, 4A20 56 Artis: 4172 58 Finion: 4143 61	
<b>Osvětlení</b>	-	s osvětlením výsuvného dílu Osvětlení: 2 x LED / 35,2 W	-	s osvětlením výsuvného dílu Osvětlení: 2 x LED / 35,2 W
<b>Zařízení</b>	1x trubkový sifon 2x zásuvka s protiskluzovým dnem			
<b>Odkazy na normy</b>	-	IP 44	-	IP 44
<b>Montáž</b>	závěsný model			
<b>Součást dodávky</b>	upevňovací sada je součástí dodávky, trubkový sifon			
<b>skříňka (XX)/deska (Y)</b>	-	-	-	-
<b>lak (XX) / lak (0)</b>	3.282,-	3.949,-	3.282,-	3.949,-
<b>lak (XX) dřevo (1/2)</b>	3.529,-	4.196,-	3.529,-	4.196,-
<b>dřevo (XX) / dřevo (1/2)</b>	4.595,-	5.529,-	4.595,-	5.529,-
<b>lak (XX) / kámen (3)</b>	5.744,-	6.411,-	5.744,-	6.411,-
<b>dřevo (XX)/kámen (3)</b>	6.811,-	7.745,-	6.811,-	7.745,-

XX = dosadíte barvu čela a korpusu  
GF = Glossy White Lacquer, GK = Anthracite Matt Lacquer, HG = Midnight Blue Matt Lacquer, HJ = Silk Grey Matt Lacquer, HK = Stone Grey Matt Lacquer, HL = Leaf Green Matt Lacquer, MT = White Matt Lacquer, PD = Black Matt Lacquer, HN = Honey Oak, HM = Warm Walnut

Z = struktura čela  
0 = ne, 1 = ano

Y = dosadíte číslo barvy umyvadlové desky  
0 = Lack, 1 = Honey Oak, 2 = Warm Walnut, 3 = Botticino

# ANTAO

NOVINKA

€ bez DPH

Výroba na zakázku (Mějte prosím na paměti, že v případě požadavku na storno nebo změnu objednávky Vám nemůžeme vždy vyhovět!), Umyvadlo a armatury objednávejte zvlášť

	SPODNÍ SKŘÍŇKA	SPODNÍ SKŘÍŇKA	SPODNÍ SKŘÍŇKA	SPODNÍ SKŘÍŇKA
				
<b>Objednací číslo</b>	<b>K11Z 1Y XX</b>	<b>L11Z 1Y XX</b>	<b>K11Z 5Y XX</b>	<b>L11Z 5Y XX</b>
<b>Rozměry (š x v x h)</b>	1200 x 190 x 500 mm			
<b>Verze modelu</b>	bez otvoru pro baterii umyvadlo vlevo		s otvorem pro baterii umyvadlo vlevo	
<b>Pro kombinaci s</b>	Antao: 4A72 40, 4A73 51 Loop & Friends: 4A45 00/01, 4A46 00/01, 4A47 00/01, 4A49 00/01 Collaro: 4A18 40, 4A19 56, 4A21 38, 4A20 56 Artis: 4179 43, 4178 41, 4172 58		Antao: 4A72 40, 4A73 51 Loop & Friends: 4A45 00/01, 4A47 00/01, 4A49 00/01 Collaro: 4A18 40, 4A19 56, 4A21 38, 4A20 56 Artis: 4172 58	
<b>Osvětlení</b>	-	s osvětlením výsuvného dílu Osvětlení: 1 x LED / 17,6 W	-	s osvětlením výsuvného dílu Osvětlení: 1 x LED / 17,6 W
<b>Zařízení</b>	1x trubkový sifon 1x výsuvný díl s protiskluzovým dnem			
<b>Odkazy na normy</b>	-	IP 44	-	IP 44
<b>Montáž</b>	závěsný model			
<b>Součást dodávky</b>	upevňovací sada je součástí dodávky, trubkový sifon			
<b>skříňka (XX)/deska (Y)</b>	-	-	-	-
<b>lak (XX) / lak (0)</b>	2.666,-	3.180,-	2.666,-	3.180,-
<b>lak (XX) dřevo (1/2)</b>	2.913,-	3.427,-	2.913,-	3.427,-
<b>dřevo (XX)/ dřevo (1/2)</b>	3.733,-	4.453,-	3.733,-	4.453,-
<b>lak (XX) / kámen (3)</b>	5.128,-	5.642,-	5.128,-	5.642,-
<b>dřevo (XX)/kámen (3)</b>	5.949,-	6.668,-	5.949,-	6.668,-

	SPODNÍ SKŘÍŇKA	SPODNÍ SKŘÍŇKA	SPODNÍ SKŘÍŇKA	SPODNÍ SKŘÍŇKA
				
<b>Objednací číslo</b>	<b>K33Z 1Y XX</b>	<b>L33Z 1Y XX</b>	<b>K33Z 5Y XX</b>	<b>L33Z 5Y XX</b>
<b>Rozměry (š x v x h)</b>	1200 x 360 x 500 mm			
<b>Verze modelu</b>	bez otvoru pro baterii umyvadlo vlevo		s otvorem pro baterii umyvadlo vlevo	
<b>Pro kombinaci s</b>	Antao: 4A72 40, 4A73 51 Loop & Friends: 4A45 00/01, 4A46 00/01, 4A47 00/01, 4A49 00/01 Collaro: 4A18 40, 4A19 56, 4A21 38, 4A20 56 Artis: 4179 43, 4178 41, 4172 58		Antao: 4A72 40, 4A73 51 Loop & Friends: 4A45 00/01, 4A47 00/01, 4A49 00/01 Collaro: 4A18 40, 4A19 56, 4A21 38, 4A20 56 Artis: 4172 58	
<b>Osvětlení</b>	-	s osvětlením výsuvného dílu Osvětlení: 1 x LED / 17,6 W	-	s osvětlením výsuvného dílu Osvětlení: 1 x LED / 17,6 W
<b>Zařízení</b>	1x trubkový sifon 1x výsuvný díl s protiskluzovým dnem			
<b>Odkazy na normy</b>	-	IP 44	-	IP 44
<b>Montáž</b>	závěsný model			
<b>Součást dodávky</b>	upevňovací sada je součástí dodávky, trubkový sifon			
<b>skříňka (XX)/deska (Y)</b>	-	-	-	-
<b>lak (XX) / lak (0)</b>	2.872,-	3.436,-	2.872,-	3.436,-
<b>lak (XX) dřevo (1/2)</b>	3.119,-	3.683,-	3.119,-	3.683,-
<b>dřevo (XX)/ dřevo (1/2)</b>	4.021,-	4.811,-	4.021,-	4.811,-
<b>lak (XX) / kámen (3)</b>	5.334,-	5.898,-	5.334,-	5.898,-
<b>dřevo (XX)/kámen (3)</b>	6.237,-	7.027,-	6.237,-	7.027,-

XX = dosadíte barvu čela a korpusu  
GF = Glossy White Lacquer, GK = Anthracite Matt Lacquer, HG = Midnight Blue Matt Lacquer, HJ = Silk Grey Matt Lacquer, HK = Stone Grey Matt Lacquer, HL = Leaf Green Matt Lacquer, MT = White Matt Lacquer, PD = Black Matt Lacquer, HN = Honey Oak, HM = Warm Walnut

Z = struktura čela  
0 = ne, 1 = ano

Y = dosadíte číslo barvy umyvadlové desky  
0 = Lack, 1 = Honey Oak, 2 = Warm Walnut, 3 = Botticino

# ANTAO

NOVINKA

€ bez DPH

Výroba na zakázku (Mějte prosím na paměti, že v případě požadavku na storno nebo změnu objednávky Vám nemůžeme vždy vyhovět!), Umyvadlo a armatury objednávejte zvlášť

	SPODNÍ SKŘÍŇKA	SPODNÍ SKŘÍŇKA	SPODNÍ SKŘÍŇKA	SPODNÍ SKŘÍŇKA
				
<b>Objednací číslo</b>	<b>K22Z 1Y XX</b>	<b>L22Z 1Y XX</b>	<b>K22Z 5Y XX</b>	<b>L22Z 5Y XX</b>
<b>Rozměry (š x v x h)</b>	1200 x 360 x 500 mm			
<b>Verze modelu</b>	bez otvoru pro baterii umyvadlo vlevo		s otvorem pro baterii umyvadlo vlevo	
<b>Pro kombinaci s</b>	Antao: 4A72 40, 4A73 51 Loop & Friends: 4A45 00/01, 4A46 00/01, 4A47 00/01, 4A49 00/01 Collaro: 4A18 40, 4A19 56, 4A21 38, 4A20 56 Artis: 4179 43, 4178 41, 4172 58		Antao: 4A72 40, 4A73 51 Loop & Friends: 4A45 00/01, 4A47 00/01, 4A49 00/01 Collaro: 4A18 40, 4A19 56, 4A21 38, 4A20 56 Artis: 4172 58	
<b>Osvětlení</b>	-	s osvětlením výsuvného dílu Osvětlení: 2 x LED / 35,2 W	-	s osvětlením výsuvného dílu Osvětlení: 2 x LED / 35,2 W
<b>Zařízení</b>	1x trubkový sifon 2x zásuvka s protiskluzovým dnem			
<b>Odkazy na normy</b>	-	IP 44	-	IP 44
<b>Montáž</b>	závěsný model			
<b>Součást dodávky</b>	upevňovací sada je součástí dodávky, trubkový sifon			
<b>skříňka (XX)/deska (Y)</b>	-	-	-	-
<b>lak (XX) / lak (0)</b>	3.282,-	3.949,-	3.282,-	3.949,-
<b>lak (XX) dřevo (1/2)</b>	3.529,-	4.196,-	3.529,-	4.196,-
<b>dřevo (XX) / dřevo (1/2)</b>	4.595,-	5.529,-	4.595,-	5.529,-
<b>lak (XX) / kámen (3)</b>	5.744,-	6.411,-	5.744,-	6.411,-
<b>dřevo (XX)/kámen (3)</b>	6.811,-	7.745,-	6.811,-	7.745,-

	SPODNÍ SKŘÍŇKA	SPODNÍ SKŘÍŇKA	SPODNÍ SKŘÍŇKA	SPODNÍ SKŘÍŇKA
				
<b>Objednací číslo</b>	<b>K12Z 1Y XX</b>	<b>L12Z 1Y XX</b>	<b>K12Z 5Y XX</b>	<b>L12Z 5Y XX</b>
<b>Rozměry (š x v x h)</b>	1200 x 190 x 500 mm			
<b>Verze modelu</b>	bez otvoru pro baterii umyvadlo vpravo		s otvorem pro baterii umyvadlo vpravo	
<b>Pro kombinaci s</b>	Antao: 4A72 40, 4A73 51 Loop & Friends: 4A45 00/01, 4A46 00/01, 4A47 00/01, 4A49 00/01 Collaro: 4A18 40, 4A19 56, 4A21 38, 4A20 56 Artis: 4179 43, 4178 41, 4172 58		Antao: 4A72 40, 4A73 51 Loop & Friends: 4A45 00/01, 4A47 00/01, 4A49 00/01 Collaro: 4A18 40, 4A19 56, 4A21 38, 4A20 56 Artis: 4172 58	
<b>Osvětlení</b>	-	s osvětlením výsuvného dílu Osvětlení: 1 x LED / 17,6 W	-	s osvětlením výsuvného dílu Osvětlení: 1 x LED / 17,6 W
<b>Zařízení</b>	1x trubkový sifon 1x výsuvný díl s protiskluzovým dnem			
<b>Odkazy na normy</b>	-	IP 44	-	IP 44
<b>Montáž</b>	závěsný model			
<b>Součást dodávky</b>	upevňovací sada je součástí dodávky, trubkový sifon			
<b>skříňka (XX)/deska (Y)</b>	-	-	-	-
<b>lak (XX) / lak (0)</b>	2.666,-	3.180,-	2.666,-	3.180,-
<b>lak (XX) dřevo (1/2)</b>	2.913,-	3.427,-	2.913,-	3.427,-
<b>dřevo (XX) / dřevo (1/2)</b>	3.733,-	4.453,-	3.733,-	4.453,-
<b>lak (XX) / kámen (3)</b>	5.128,-	5.642,-	5.128,-	5.642,-
<b>dřevo (XX)/kámen (3)</b>	5.949,-	6.668,-	5.949,-	6.668,-

XX = dosadte barvu čela a korpusu  
GF = Glossy White Lacquer, GK = Anthracite Matt Lacquer, HG = Midnight Blue Matt Lacquer, HJ = Silk Grey Matt Lacquer, HK = Stone Grey Matt Lacquer, HL = Leaf Green Matt Lacquer, MT = White Matt Lacquer, PD = Black Matt Lacquer, HN = Honey Oak, HM = Warm Walnut

Z = struktura čela  
0 = ne, 1 = ano

Y = dosadte číslo barvy umyvadlové desky  
0 = Lack, 1 = Honey Oak, 2 = Warm Walnut, 3 = Botticino

## ANTAO

NOVINKA

€ bez DPH

Výroba na zakázku (Mějte prosím na paměti, že v případě požadavku na storno nebo změnu objednávky Vám nemůžeme vždy vyhovět!), Umyvadlo a armatury objednávejte zvlášť

	SPODNÍ SKŘÍŇKA	SPODNÍ SKŘÍŇKA	SPODNÍ SKŘÍŇKA	SPODNÍ SKŘÍŇKA
				
Objednací číslo	K34Z 1Y XX	L34Z 1Y XX	K34Z 5Y XX	L34Z 5Y XX
Rozměry (š x v x h)	1200 x 360 x 500 mm			
Verze modelu	bez otvoru pro baterii umyvadlo vpravo		s otvorem pro baterii umyvadlo vpravo	
Pro kombinaci s	Antao: 4A72 40, 4A73 51 Loop & Friends: 4A45 00/01, 4A46 00/01, 4A47 00/01, 4A49 00/01 Collaro: 4A18 40, 4A19 56, 4A21 38, 4A20 56 Artis: 4179 43, 4178 41, 4172 58		Antao: 4A72 40, 4A73 51 Loop & Friends: 4A45 00/01, 4A47 00/01, 4A49 00/01 Collaro: 4A18 40, 4A19 56, 4A21 38, 4A20 56 Artis: 4172 58	
Osvětlení	-	s osvětlením výsuvného dílu Osvětlení: 1 x LED / 17,6 W	-	s osvětlením výsuvného dílu Osvětlení: 1 x LED / 17,6 W
Zařízení	1x trubkový sifon 1x výsuvný díl s protiskluzovým dnem			
Odkazy na normy	-	IP 44	-	IP 44
Montáž	závěsný model			
Součást dodávky	upevňovací sada je součástí dodávky, trubkový sifon			
skříňka (XX)/deska (Y)	-	-	-	-
lak (XX) / lak (0)	2.872,-	3.436,-	2.872,-	3.436,-
lak (XX) dřevo (1/2)	3.119,-	3.683,-	3.119,-	3.683,-
dřevo (XX) / dřevo (1/2)	4.021,-	4.811,-	4.021,-	4.811,-
lak (XX) / kámen (3)	5.334,-	5.898,-	5.334,-	5.898,-
dřevo (XX)/kámen (3)	6.237,-	7.027,-	6.237,-	7.027,-

	SPODNÍ SKŘÍŇKA	SPODNÍ SKŘÍŇKA	SPODNÍ SKŘÍŇKA	SPODNÍ SKŘÍŇKA
				
Objednací číslo	K23Z 1Y XX	L23Z 1Y XX	K23Z 5Y XX	L23Z 5Y XX
Rozměry (š x v x h)	1200 x 360 x 500 mm			
Verze modelu	bez otvoru pro baterii umyvadlo vpravo		s otvorem pro baterii umyvadlo vpravo	
Pro kombinaci s	Antao: 4A72 40, 4A73 51 Loop & Friends: 4A45 00/01, 4A46 00/01, 4A47 00/01, 4A49 00/01 Collaro: 4A18 40, 4A19 56, 4A21 38, 4A20 56 Artis: 4179 43, 4178 41, 4172 58		Antao: 4A72 40, 4A73 51 Loop & Friends: 4A45 00/01, 4A47 00/01, 4A49 00/01 Collaro: 4A18 40, 4A19 56, 4A21 38, 4A20 56 Artis: 4172 58	
Osvětlení	-	s osvětlením výsuvného dílu Osvětlení: 2 x LED / 35,2 W	-	s osvětlením výsuvného dílu Osvětlení: 2 x LED / 35,2 W
Zařízení	1x trubkový sifon 2x zásuvka s protiskluzovým dnem			
Odkazy na normy	-	IP 44	-	IP 44
Montáž	závěsný model			
Součást dodávky	upevňovací sada je součástí dodávky, trubkový sifon			
skříňka (XX)/deska (Y)	-	-	-	-
lak (XX) / lak (0)	3.282,-	3.949,-	3.282,-	3.949,-
lak (XX) dřevo (1/2)	3.529,-	4.196,-	3.529,-	4.196,-
dřevo (XX) / dřevo (1/2)	4.595,-	5.529,-	4.595,-	5.529,-
lak (XX) / kámen (3)	5.744,-	6.411,-	5.744,-	6.411,-
dřevo (XX)/kámen (3)	6.811,-	7.745,-	6.811,-	7.745,-

XX = dosadíte barvu čela a korpusu  
GF = Glossy White Lacquer, GK = Anthracite Matt Lacquer, HG = Midnight Blue Matt Lacquer, HJ = Silk Grey Matt Lacquer, HK = Stone Grey Matt Lacquer, HL = Leaf Green Matt Lacquer, MT = White Matt Lacquer, PD = Black Matt Lacquer, HN = Honey Oak, HM = Warm Walnut

Z = struktura čela  
0 = ne, 1 = ano

Y = dosadíte číslo barvy umyvadlové desky  
0 = Lack, 1 = Honey Oak, 2 = Warm Walnut, 3 = Botticino

# ANTAO

NOVINKA

€ bez DPH

Výroba na zakázku (Mějte prosím na paměti, že v případě požadavku na storno nebo změnu objednávky Vám nemůžeme vždy vyhovět!), Umyvadlo a armatury objednávejte zvlášť

	SPODNÍ SKŘÍŇKA	SPODNÍ SKŘÍŇKA	SPODNÍ SKŘÍŇKA	SPODNÍ SKŘÍŇKA
				
<b>Objednáč číslo</b>	<b>K09Z 1Y XX</b>	<b>L09Z 1Y XX</b>	<b>K09Z 5Y XX</b>	<b>L09Z 5Y XX</b>
<b>Rozměry (š x v x h)</b>	1000 x 190 x 500 mm			
<b>Verze modelu</b>	bez otvoru pro baterii umyvadlo uprostřed		s otvorem pro baterii umyvadlo uprostřed	
<b>Pro kombinaci s</b>	Antao: 4A72 40, 4A73 51, 4A74 65 Loop & Friends: 4A45 00/01, 4A46 00/01, 4A47 00/01, 4A48 00/01, 4A49 00/01, 4A50 00/01 Collaro: 4A18 40, 4A19 56, 4A21 38, 4A20 56 Artis: 4179 43, 4198 61, 4178 41, 4172 58 Finion: 4143 61		Antao: 4A72 40, 4A73 51, 4A74 65 Loop & Friends: 4A45 00/01, 4A47 00/01, 4A49 00/01 Collaro: 4A18 40, 4A19 56, 4A21 38, 4A20 56 Artis: 4172 58 Finion: 4143 61	
<b>Osvětlení</b>	-	s osvětlením výsuvného dílu Osvětlení: 1 x LED / 14,3 W	-	s osvětlením výsuvného dílu Osvětlení: 1 x LED / 14,3 W
<b>Zařízení</b>	1x trubkový sifon 1x výsuvný díl s protiskluzovým dnem			
<b>Odkazy na normy</b>	-	IP 44	-	IP 44
<b>Montáž</b>	závěsný model			
<b>Součást dodávky</b>	upevňovací sada je součástí dodávky, trubkový sifon			
<b>skříňka (XX)/deska (Y)</b>	-	-	-	-
<b>lak (XX) / lak (0)</b>	2.402,-	2.865,-	2.402,-	2.865,-
<b>lak (XX) dřevo (1/2)</b>	2.624,-	3.087,-	2.624,-	3.087,-
<b>dřevo (XX)/ dřevo (1/2)</b>	3.363,-	4.012,-	3.363,-	4.012,-
<b>lak (XX) / kámen (3)</b>	4.620,-	5.083,-	4.620,-	5.083,-
<b>dřevo (XX)/kámen (3)</b>	5.359,-	6.008,-	5.359,-	6.008,-

	SPODNÍ SKŘÍŇKA	SPODNÍ SKŘÍŇKA	SPODNÍ SKŘÍŇKA	SPODNÍ SKŘÍŇKA
				
<b>Objednáč číslo</b>	<b>K31Z 1Y XX</b>	<b>L31Z 1Y XX</b>	<b>K31Z 5Y XX</b>	<b>L31Z 5Y XX</b>
<b>Rozměry (š x v x h)</b>	1000 x 360 x 500 mm			
<b>Verze modelu</b>	bez otvoru pro baterii umyvadlo uprostřed		s otvorem pro baterii umyvadlo uprostřed	
<b>Pro kombinaci s</b>	Antao: 4A72 40, 4A73 51, 4A74 65 Loop & Friends: 4A45 00/01, 4A46 00/01, 4A47 00/01, 4A48 00/01, 4A49 00/01, 4A50 00/01 Collaro: 4A18 40, 4A19 56, 4A21 38, 4A20 56 Artis: 4179 43, 4198 61, 4178 41, 4172 58 Finion: 4143 61		Antao: 4A72 40, 4A73 51, 4A74 65 Loop & Friends: 4A45 00/01, 4A47 00/01, 4A49 00/01 Collaro: 4A18 40, 4A19 56, 4A21 38, 4A20 56 Artis: 4172 58 Finion: 4143 61	
<b>Osvětlení</b>	-	s osvětlením výsuvného dílu Osvětlení: 1 x LED / 14,3 W	-	s osvětlením výsuvného dílu Osvětlení: 1 x LED / 14,3 W
<b>Zařízení</b>	1x trubkový sifon 1x výsuvný díl s protiskluzovým dnem			
<b>Odkazy na normy</b>	-	IP 44	-	IP 44
<b>Montáž</b>	závěsný model			
<b>Součást dodávky</b>	upevňovací sada je součástí dodávky, trubkový sifon			
<b>skříňka (XX)/deska (Y)</b>	-	-	-	-
<b>lak (XX) / lak (0)</b>	2.587,-	3.096,-	2.587,-	3.096,-
<b>lak (XX) dřevo (1/2)</b>	2.809,-	3.318,-	2.809,-	3.318,-
<b>dřevo (XX)/ dřevo (1/2)</b>	3.622,-	4.335,-	3.622,-	4.335,-
<b>lak (XX) / kámen (3)</b>	4.805,-	5.314,-	4.805,-	5.314,-
<b>dřevo (XX)/kámen (3)</b>	5.618,-	6.331,-	5.618,-	6.331,-

XX = dosadte barvu čela a korpusu  
GF = Glossy White Lacquer, GK = Anthracite Matt Lacquer, HG = Midnight Blue Matt Lacquer, HJ = Silk Grey Matt Lacquer, HK = Stone Grey Matt Lacquer, HL = Leaf Green Matt Lacquer, MT = White Matt Lacquer, PD = Black Matt Lacquer, HN = Honey Oak, HM = Warm Walnut

Z = struktura čela  
0 = ne, 1 = ano

Y = dosadte číslo barvy umyvadlové desky  
0 = Lack, 1 = Honey Oak, 2 = Warm Walnut, 3 = Botticino

## ANTAO

NOVINKA

€ bez DPH

Výroba na zakázku (Mějte prosím na paměti, že v případě požadavku na storno nebo změnu objednávky Vám nemůžeme vždy vyhovět!), Umyvadlo a armatury objednávejte zvlášť

	SPODNÍ SKŘÍŇKA	SPODNÍ SKŘÍŇKA	SPODNÍ SKŘÍŇKA	SPODNÍ SKŘÍŇKA
				
Objednací číslo	K20Z 1Y XX	L20Z 1Y XX	K20Z 5Y XX	L20Z 5Y XX
Rozměry (š x v x h)	1000 x 360 x 500 mm			
Verze modelu	bez otvoru pro baterii umyvadlo uprostřed		s otvorem pro baterii umyvadlo uprostřed	
Pro kombinaci s	Antao: 4A72 40, 4A73 51, 4A74 65 Loop & Friends: 4A45 00/01, 4A46 00/01, 4A47 00/01, 4A48 00/01, 4A49 00/01, 4A50 00/01 Collaro: 4A18 40, 4A19 56, 4A21 38, 4A20 56 Artis: 4179 43, 4198 61, 4178 41, 4172 58 Finion: 4143 61		Antao: 4A72 40, 4A73 51, 4A74 65 Loop & Friends: 4A45 00/01, 4A47 00/01, 4A49 00/01 Collaro: 4A18 40, 4A19 56, 4A21 38, 4A20 56 Artis: 4172 58 Finion: 4143 61	
Osvětlení	-	s osvětlením výsuvného dílu Osvětlení: 2 x LED / 28,6 W		s osvětlením výsuvného dílu Osvětlení: 2 x LED / 28,6 W
Zařízení	1x trubkový sifon 2x zásuvka s protiskluzovým dnem			
Odkazy na normy	-	IP 44	-	IP 44
Montáž	závěsný model			
Součást dodávky	upevňovací sada je součástí dodávky, trubkový sifon			
skříňka (XX)/deska (Y)	-	-	-	-
lak (XX) / lak (0)	2.957,-	3.558,-	2.957,-	3.558,-
lak (XX) dřevo (1/2)	3.179,-	3.780,-	3.179,-	3.780,-
dřevo (XX) / dřevo (1/2)	4.140,-	4.982,-	4.140,-	4.982,-
lak (XX) / kámen (3)	5.175,-	5.776,-	5.175,-	5.776,-
dřevo (XX)/kámen (3)	6.136,-	6.978,-	6.136,-	6.978,-

	SPODNÍ SKŘÍŇKA	SPODNÍ SKŘÍŇKA	SPODNÍ SKŘÍŇKA	SPODNÍ SKŘÍŇKA
				
Objednací číslo	K08Z 1Y XX	L08Z 1Y XX	K08Z 5Y XX	L08Z 5Y XX
Rozměry (š x v x h)	800 x 190 x 500 mm			
Verze modelu	bez otvoru pro baterii umyvadlo uprostřed		s otvorem pro baterii umyvadlo uprostřed	
Pro kombinaci s	Antao: 4A72 40, 4A73 51, 4A74 65 Loop & Friends: 4A45 00/01, 4A46 00/01, 4A47 00/01, 4A48 00/01, 4A49 00/01, 4A50 00/01 Collaro: 4A18 40, 4A19 56, 4A21 38, 4A20 56 Artis: 4179 43, 4198 61, 4178 41, 4172 58 Finion: 4143 61		Antao: 4A72 40, 4A73 51, 4A74 65 Loop & Friends: 4A45 00/01, 4A47 00/01, 4A49 00/01 Collaro: 4A18 40, 4A19 56, 4A21 38, 4A20 56 Artis: 4172 58 Finion: 4143 61	
Osvětlení	-	s osvětlením výsuvného dílu Osvětlení: 1 x LED / 10,4 W		s osvětlením výsuvného dílu Osvětlení: 1 x LED / 10,4 W
Zařízení	1x trubkový sifon 1x výsuvný díl s protiskluzovým dnem			
Odkazy na normy	-	IP 44	-	IP 44
Montáž	závěsný model			
Součást dodávky	upevňovací sada je součástí dodávky, trubkový sifon			
skříňka (XX)/deska (Y)	-	-	-	-
lak (XX) / lak (0)	2.165,-	2.582,-	2.165,-	2.582,-
lak (XX) dřevo (1/2)	2.364,-	2.781,-	2.364,-	2.781,-
dřevo (XX) / dřevo (1/2)	3.030,-	3.614,-	3.030,-	3.614,-
lak (XX) / kámen (3)	4.163,-	4.580,-	4.163,-	4.580,-
dřevo (XX)/kámen (3)	4.829,-	5.412,-	4.829,-	5.412,-

XX = dosadíte barvu čela a korpusu  
GF = Glossy White Lacquer, GK = Anthracite Matt Lacquer, HG = Midnight Blue Matt Lacquer, HJ = Silk Grey Matt Lacquer, HK = Stone Grey Matt Lacquer, HL = Leaf Green Matt Lacquer, MT = White Matt Lacquer, PD = Black Matt Lacquer, HN = Honey Oak, HM = Warm Walnut

Z = struktura čela  
0 = ne, 1 = ano

Y = dosadíte číslo barvy umyvadlové desky  
0 = Lack, 1 = Honey Oak, 2 = Warm Walnut, 3 = Botticino

# ANTAO

NOVINKA

€ bez DPH

Výroba na zakázku (Mějte prosím na paměti, že v případě požadavku na storno nebo změnu objednávky Vám nemůžeme vždy vyhovět!), Umyvadlo a armatury objednávejte zvlášť

	SPODNÍ SKŘÍŇKA	SPODNÍ SKŘÍŇKA	SPODNÍ SKŘÍŇKA	SPODNÍ SKŘÍŇKA
				
<b>Objednací číslo</b>	<b>K30Z 1Y XX</b>	<b>L30Z 1Y XX</b>	<b>K30Z 5Y XX</b>	<b>L30Z 5Y XX</b>
<b>Rozměry (š x v x h)</b>	800 x 360 x 500 mm			
<b>Verze modelu</b>	bez otvoru pro baterii umyvadlo uprostřed		s otvorem pro baterii umyvadlo uprostřed	
<b>Pro kombinaci s</b>	Antao: 4A72 40, 4A73 51, 4A74 65 Loop & Friends: 4A45 00/01, 4A46 00/01, 4A47 00/01, 4A48 00/01, 4A49 00/01, 4A50 00/01 Collaro: 4A18 40, 4A19 56, 4A21 38, 4A20 56 Artis: 4179 43, 4198 61, 4178 41, 4172 58 Finion: 4143 61		Antao: 4A72 40, 4A73 51, 4A74 65 Loop & Friends: 4A45 00/01, 4A47 00/01, 4A49 00/01 Collaro: 4A18 40, 4A19 56, 4A21 38, 4A20 56 Artis: 4172 58 Finion: 4143 61	
<b>Osvětlení</b>	-	s osvětlením výsuvného dílu Osvětlení: 1 x LED / 10,4 W	-	s osvětlením výsuvného dílu Osvětlení: 1 x LED / 10,4 W
<b>Zařízení</b>	1x trubkový sifon 1x výsuvný díl s protiskluzovým dnem			
<b>Odkazy na normy</b>	-	IP 44	-	IP 44
<b>Montáž</b>	závěsný model			
<b>Součást dodávky</b>	upevňovací sada je součástí dodávky, trubkový sifon			
<b>skříňka (XX)/deska (Y)</b>	-	-	-	-
<b>lak (XX) / lak (0)</b>	2.332,-	2.790,-	2.332,-	2.790,-
<b>lak (XX) dřevo (1/2)</b>	2.531,-	2.989,-	2.531,-	2.989,-
<b>dřevo (XX)/ dřevo (1/2)</b>	3.264,-	3.905,-	3.264,-	3.905,-
<b>lak (XX) / kámen (3)</b>	4.330,-	4.788,-	4.330,-	4.788,-
<b>dřevo (XX)/kámen (3)</b>	5.062,-	5.704,-	5.062,-	5.704,-

	SPODNÍ SKŘÍŇKA	SPODNÍ SKŘÍŇKA	SPODNÍ SKŘÍŇKA	SPODNÍ SKŘÍŇKA
				
<b>Objednací číslo</b>	<b>K19Z 1Y XX</b>	<b>L19Z 1Y XX</b>	<b>K19Z 5Y XX</b>	<b>L19Z 5Y XX</b>
<b>Rozměry (š x v x h)</b>	800 x 360 x 500 mm			
<b>Verze modelu</b>	bez otvoru pro baterii umyvadlo uprostřed		s otvorem pro baterii umyvadlo uprostřed	
<b>Pro kombinaci s</b>	Antao: 4A72 40, 4A73 51, 4A74 65 Loop & Friends: 4A45 00/01, 4A46 00/01, 4A47 00/01, 4A48 00/01, 4A49 00/01, 4A50 00/01 Collaro: 4A18 40, 4A19 56, 4A21 38, 4A20 56 Artis: 4179 43, 4198 61, 4178 41, 4172 58 Finion: 4143 61		Antao: 4A72 40, 4A73 51, 4A74 65 Loop & Friends: 4A45 00/01, 4A47 00/01, 4A49 00/01 Collaro: 4A18 40, 4A19 56, 4A21 38, 4A20 56 Artis: 4172 58 Finion: 4143 61	
<b>Osvětlení</b>	-	s osvětlením výsuvného dílu Osvětlení: 2 x LED / 20,8 W	-	s osvětlením výsuvného dílu Osvětlení: 2 x LED / 20,8 W
<b>Zařízení</b>	1x trubkový sifon 2x zásuvka s protiskluzovým dnem			
<b>Odkazy na normy</b>	-	IP 44	-	IP 44
<b>Montáž</b>	závěsný model			
<b>Součást dodávky</b>	upevňovací sada je součástí dodávky, trubkový sifon			
<b>skříňka (XX)/deska (Y)</b>	-	-	-	-
<b>lak (XX) / lak (0)</b>	2.665,-	3.206,-	2.665,-	3.206,-
<b>lak (XX) dřevo (1/2)</b>	2.864,-	3.405,-	2.864,-	3.405,-
<b>dřevo (XX)/ dřevo (1/2)</b>	3.730,-	4.488,-	3.730,-	4.488,-
<b>lak (XX) / kámen (3)</b>	4.663,-	5.204,-	4.663,-	5.204,-
<b>dřevo (XX)/kámen (3)</b>	5.529,-	6.286,-	5.529,-	6.286,-

XX = dosadíte barvu čela a korpusu  
GF = Glossy White Lacquer, GK = Anthracite Matt Lacquer, HG = Midnight Blue Matt Lacquer, HJ = Silk Grey Matt Lacquer, HK = Stone Grey Matt Lacquer, HL = Leaf Green Matt Lacquer, MT = White Matt Lacquer, PD = Black Matt Lacquer, HN = Honey Oak, HM = Warm Walnut

Z = struktura čela  
0 = ne, 1 = ano

Y = dosadíte číslo barvy umyvadlové desky  
0 = Lack, 1 = Honey Oak, 2 = Warm Walnut, 3 = Botticino





## ANTAO

NOVINKA

€ bez DPH

Výroba na zakázku (Mějte prosím na paměti, že v případě požadavku na storno nebo změnu objednávky Vám nemůžeme vždy vyhovět!), Umyvadlo a armatury objednávejte zvlášť

	SPODNÍ SKŘÍŇKA	SPODNÍ SKŘÍŇKA	SPODNÍ SKŘÍŇKA	SPODNÍ SKŘÍŇKA
				
Objednací číslo	K07Z 1Y XX	L07Z 1Y XX	K07Z 5Y XX	L07Z 5Y XX
Rozměry (š x v x h)	600 x 190 x 500 mm			
Verze modelu	bez otvoru pro baterii umyvadlo uprostřed		s otvorem pro baterii umyvadlo uprostřed	
Pro kombinaci s	Antao: 4A72 40, 4A73 51 Loop & Friends: 4A45 00/01, 4A46 00/01, 4A47 00/01, 4A49 00/01 Collaro: 4A18 40, 4A19 56, 4A21 38, 4A20 56 Artis: 4179 43, 4178 41, 4172 58		Antao: 4A72 40, 4A73 51 Loop & Friends: 4A45 00/01, 4A47 00/01, 4A49 00/01 Collaro: 4A18 40, 4A19 56, 4A21 38, 4A20 56 Artis: 4172 58	
Osvětlení	-	s osvětlením výsuvného dílu Osvětlení: 1 x LED / 7,2 W	-	s osvětlením výsuvného dílu Osvětlení: 1 x LED / 7,2 W
Zařízení	1x trubkový sifon 1x výsuvný díl s protiskluzovým dnem			
Odkazy na normy	-	IP 44	-	IP 44
Montáž	závěsný model			
Součást dodávky	upevňovací sada je součástí dodávky, trubkový sifon			
skříňka (XX)/deska (Y)	-	-	-	-
lak (XX) / lak (0)	1.950,-	2.325,-	1.950,-	2.325,-
lak (XX) dřevo (1/2)	2.130,-	2.505,-	2.130,-	2.505,-
dřevo (XX)/ dřevo (1/2)	2.730,-	3.255,-	2.730,-	3.255,-
lak (XX) / kámen (3)	3.750,-	4.125,-	3.750,-	4.125,-
dřevo (XX)/kámen (3)	4.350,-	4.875,-	4.350,-	4.875,-

	SPODNÍ SKŘÍŇKA	SPODNÍ SKŘÍŇKA	SPODNÍ SKŘÍŇKA	SPODNÍ SKŘÍŇKA
				
Objednací číslo	K29Z 1Y XX	L29Z 1Y XX	K29Z 5Y XX	L29Z 5Y XX
Rozměry (š x v x h)	600 x 360 x 500 mm			
Verze modelu	bez otvoru pro baterii umyvadlo uprostřed		s otvorem pro baterii umyvadlo uprostřed	
Pro kombinaci s	Antao: 4A72 40, 4A73 51 Loop & Friends: 4A45 00/01, 4A46 00/01, 4A47 00/01, 4A49 00/01 Collaro: 4A18 40, 4A19 56, 4A21 38, 4A20 56 Artis: 4179 43, 4178 41, 4172 58		Antao: 4A72 40, 4A73 51 Loop & Friends: 4A45 00/01, 4A47 00/01, 4A49 00/01 Collaro: 4A18 40, 4A19 56, 4A21 38, 4A20 56 Artis: 4172 58	
Osvětlení	-	s osvětlením výsuvného dílu Osvětlení: 1 x LED / 7,2 W	-	s osvětlením výsuvného dílu Osvětlení: 1 x LED / 7,2 W
Zařízení	1x trubkový sifon 1x výsuvný díl s protiskluzovým dnem			
Odkazy na normy	-	IP 44	-	IP 44
Montáž	závěsný model			
Součást dodávky	upevňovací sada je součástí dodávky, trubkový sifon			
skříňka (XX)/deska (Y)	-	-	-	-
lak (XX) / lak (0)	2.100,-	2.513,-	2.100,-	2.513,-
lak (XX) dřevo (1/2)	2.280,-	2.693,-	2.280,-	2.693,-
dřevo (XX)/ dřevo (1/2)	2.940,-	3.518,-	2.940,-	3.518,-
lak (XX) / kámen (3)	3.900,-	4.313,-	3.900,-	4.313,-
dřevo (XX)/kámen (3)	4.560,-	5.138,-	4.560,-	5.138,-

XX = dosadíte barvu čela a korpusu  
GF = Glossy White Lacquer, GK = Anthracite Matt Lacquer, HG = Midnight Blue Matt Lacquer, HJ = Silk Grey Matt Lacquer, HK = Stone Grey Matt Lacquer, HL = Leaf Green Matt Lacquer, MT = White Matt Lacquer, PD = Black Matt Lacquer, HN = Honey Oak, HM = Warm Walnut

Z = struktura čela  
0 = ne, 1 = ano



Y = dosadíte číslo barvy umyvadlové desky  
0 = Lack, 1 = Honey Oak, 2 = Warm Walnut, 3 = Botticino

## ANTAO

NOVINKA

€ bez DPH

Výroba na zakázku (Mějte prosím na paměti, že v případě požadavku na storno nebo změnu objednávky Vám nemůžeme vždy vyhovět!), Umyvadlo a armatury objednávejte zvlášť

	SPODNÍ SKŘÍŇKA	SPODNÍ SKŘÍŇKA	SPODNÍ SKŘÍŇKA	SPODNÍ SKŘÍŇKA
				
<b>Objednací číslo</b>	<b>K18Z 1Y XX</b>	<b>L18Z 1Y XX</b>	<b>K18Z 5Y XX</b>	<b>L18Z 5Y XX</b>
<b>Rozměry (š x v x h)</b>	600 x 360 x 500 mm			
<b>Verze modelu</b>	bez otvoru pro baterii umyvadlo uprostřed		s otvorem pro baterii umyvadlo uprostřed	
<b>Pro kombinaci s</b>	Antao: 4A72 40, 4A73 51 Loop & Friends: 4A45 00/01, 4A46 00/01, 4A47 00/01, 4A49 00/01, Collaro: 4A18 40, 4A19 56, 4A21 38, 4A20 56 Artis: 4179 43, 4178 41, 4172 58		Antao: 4A72 40, 4A73 51 Loop & Friends: 4A45 00/01, 4A47 00/01, 4A49 00/01 Collaro: 4A18 40, 4A19 56, 4A21 38, 4A20 56 Artis: 4172 58	
<b>Osvětlení</b>	-	s osvětlením výsuvného dílu Osvětlení: 2x LED / 14,4W	-	s osvětlením výsuvného dílu Osvětlení: 2x LED / 14,4W
<b>Zařízení</b>	1x trubkový sifon 2x zásuvka s protiskluzovým dnem			
<b>Odkazy na normy</b>	-	IP 44	-	IP 44
<b>Montáž</b>	závěsný model			
<b>Součást dodávky</b>	upevňovací sada je součástí dodávky, trubkový sifon			
<b>skříňka (XX)/deska (Y)</b>	-	-	-	-
<b>lak (XX) / lak (0)</b>	2.400,-	2.888,-	2.400,-	2.888,-
<b>lak (XX) dřevo (1/2)</b>	2.580,-	3.068,-	2.580,-	3.068,-
<b>dřevo (XX)/ dřevo (1/2)</b>	3.360,-	4.043,-	3.360,-	4.043,-
<b>lak (XX) / kámen (3)</b>	4.200,-	4.688,-	4.200,-	4.688,-
<b>dřevo (XX)/kámen (3)</b>	4.980,-	5.663,-	4.980,-	5.663,-
	BOČNÍ SKŘÍŇKA	BOČNÍ SKŘÍŇKA	BOČNÍ SKŘÍŇKA	BOČNÍ SKŘÍŇKA
				
<b>Objednací číslo</b>	<b>K42Z 0Y XX</b>	<b>L42Z 0Y XX</b>	<b>K41Z 0Y XX</b>	<b>L41Z 0Y XX</b>
<b>Rozměry (š x v x h)</b>	1600 x 268 x 500 mm		1200 x 268 x 500 mm	
<b>Osvětlení</b>	-	s osvětlením výsuvného dílu Osvětlení: 2 x LED / 22,2 W	-	s osvětlením výsuvného dílu Osvětlení: 1 x LED / 17,6 W
<b>Zařízení</b>	2x zásuvka s protiskluzovým dnem		1x výsuvný díl s protiskluzovým dnem	
<b>Odkazy na normy</b>	-	IP 44	-	IP 44
<b>Montáž</b>	závěsný model			
<b>Součást dodávky</b>	upevňovací sada je součástí dodávky			
<b>skříňka (XX)/deska (Y)</b>	-	-	-	-
<b>lak (XX) / lak (0)</b>	3.538,-	4.234,-	2.872,-	3.436,-
<b>lak (XX) dřevo (1/2)</b>	3.842,-	4.538,-	3.119,-	3.683,-
<b>dřevo (XX)/ dřevo (1/2)</b>	4.954,-	5.928,-	4.021,-	4.811,-
<b>lak (XX) / kámen (3)</b>	5.813,-	6.509,-	4.719,-	5.283,-
<b>dřevo (XX)/kámen (3)</b>	6.925,-	7.900,-	5.622,-	6.411,-

XX = dosadte barvu čela a korpusu  
 GF = Glossy White Lacquer, GK = Anthracite Matt Lacquer, HG = Midnight Blue Matt Lacquer, HJ = Silk Grey Matt Lacquer, HK = Stone Grey Matt Lacquer, HL = Leaf Green Matt Lacquer, MT = White Matt Lacquer, PD = Black Matt Lacquer, HN = Honey Oak, HM = Warm Walnut

Z = struktura čela  
 0 = ne, 1 = ano

Y = dosadte číslo barvy umyvadlové desky  
 0 = Lack, 1 = Honey Oak, 2 = Warm Walnut, 3 = Botticino



# ANTAO

NOVINKA

€ bez DPH

Výroba na zakázku (Mějte prosím na paměti, že v případě požadavku na storno nebo změnu objednávky Vám nemůžeme vždy vyhovět!), Umyvadlo a armatury objednávejte zvlášť

	BOČNÍ SKŘÍŇKA	BOČNÍ SKŘÍŇKA
		
Objednací číslo	K40Z 0Y XX	L40Z 0Y XX
Rozměry (š x v x h)	1000 x 268 x 500 mm	
Osvětlení	-	s osvětlením výsuvného dílu Osvětlení: 1 x LED / 14,3 W
Zařízení	1x výsuvný díl s protiskluzovým dnem	
Odkazy na normy	-	IP 44
Montáž	závěsný model	
Součást dodávky	upevňovací sada je součástí dodávky	
skříňka (XX)/deska (Y)	-	-
lak (XX) / lak (0)	2.587,-	3.096,-
lak (XX) dřevo (1/2)	2.809,-	3.318,-
dřevo (XX)/ dřevo (1/2)	3.622,-	4.335,-
lak (XX) / kámen (3)	4.251,-	4.760,-
dřevo (XX)/kámen (3)	5.064,-	5.777,-

	PROSTŘEDNÍ SKŘÍŇKA	PROSTŘEDNÍ SKŘÍŇKA	PROSTŘEDNÍ SKŘÍŇKA	PROSTŘEDNÍ SKŘÍŇKA
				
Objednací číslo	K43Z 00 XX	L43Z 00 XX	K44Z 00 XX	L44Z 00 XX
Rozměry (š x v x h)	414 x 1039 x 356 mm			
panty	panty vlevo		panty vpravo	
Osvětlení	-	s osvětlením výsuvného dílu Osvětlení: 1 x LED / 3,9 W	-	s osvětlením výsuvného dílu Osvětlení: 1 x LED / 3,9 W
Zařízení	1x výsuvný díl s protiskluzovým dnem 1 x dvířka 1 x pevná přihrádka 1 x skleněná polička			
Odkazy na normy	-	IP 44	-	IP 44
Montáž	závěsný model			
Součást dodávky	upevňovací sada je součástí dodávky			
skříňka (XX)/deska	-	-	-	-
lak (XX) / lak	2.100,-	2.625,-	2.100,-	2.625,-
dřevo (XX)/ dřevo	2.940,-	3.675,-	2.940,-	3.675,-

XX = dosadte barvu čela a korpusu  
GF = Glossy White Lacquer, GK = Anthracite Matt Lacquer, HG = Midnight Blue Matt Lacquer, HJ = Silk Grey Matt Lacquer, HK = Stone Grey Matt Lacquer, HL = Leaf Green Matt Lacquer, MT = White Matt Lacquer, PD = Black Matt Lacquer, HN = Honey Oak, HM = Warm Walnut

Z = struktura čela  
0 = ne, 1 = ano





Y = dosadte číslo barvy umyvadlové desky  
0 = Lack, 1 = Honey Oak, 2 = Warm Walnut, 3 = Botticino



# ANTAO



NOVINKA

€ bez DPH

Výroba na zakázku (Mějte prosím na paměti, že v případě požadavku na storno nebo změnu objednávky Vám nemůžeme vždy vyhovět!), Umyvadlo a armatury objednávejte zvlášť

	VYSOKÁ SKŘÍŇKA	VYSOKÁ SKŘÍŇKA	VYSOKÁ KOMODA	VYSOKÁ KOMODA
				
<b>Objednací číslo</b>	<b>K45Z 00 XX</b>	<b>K46Z 00 XX</b>	<b>K47Z 00 XX</b>	<b>L47Z 00 XX</b>
<b>Rozměry (š x v x h)</b>	414 x 1719 x 287 mm		814 x 1039 x 356 mm	
<b>panty</b>	panty vlevo	panty vpravo	-	
<b>Osvětlení</b>	-		-	s osvětlením výsuvného dílu Osvětlení: 2 x LED / 22,2 W
<b>Zařízení</b>	1 x dvířka 3 x skleněná polička 1 x pevná přihrádka		2x zásuvka s protiskluzovým dnem 2 x dvířka 1 x skleněná polička 1 x pevná přihrádka	
<b>Odkazy na normy</b>	-			IP 44
<b>Montáž</b>	závěsný model			
<b>Součást dodávky</b>	upevňovací sada je součástí dodávky			
<b>skříňka (XX)/deska</b>	-	-	-	-
<b>lak (XX) / lak</b>	1.540,-	1.540,-	3.300,-	4.126,-
<b>dřevo (XX) / dřevo</b>	2.156,-	2.156,-	4.620,-	5.776,-

	ZRCADLO	ZRCADLO	ZRCADLO
			
<b>Objednací číslo</b>	<b>L480 12 00</b>	<b>L480 90 00</b>	<b>L480 65 00</b>
<b>Rozměry (š x v x h)</b>	1200 x 805 x 38 mm	900 x 885 x 38 mm	650 x 707 x 38 mm
<b>Osvětlení</b>	Osvětlení: světelný zdroj 1x LED / 24,0 W	Osvětlení: světelný zdroj 1x LED / 20,4 W	Osvětlení: světelný zdroj 1x LED / 15,2 W
<b>Odkazy na normy</b>	IP 44		
<b>Montáž</b>	závěsný model		
<b>Součást dodávky</b>	upevňovací sada je součástí dodávky		
	1.310,-	1.160,-	1.060,-

	ACCESSORIES PACKAGE 1	ACCESSORIES PACKAGE 2	ACCESSORIES PACKAGE 3
			
<b>Objednací číslo</b>	<b>K490 00 00</b>	<b>K491 00 00</b>	<b>K492 00 00</b>
<b>Zařízení</b>	1x rámová vložka, dub (173 x 323 x 43) 1x miska, dub (160 x 103 x 50) 1x křížová vložka pro misku 1x víčko pro misku (160 x 103 x 7)	1x rámová vložka do zásuvky, dub (vysoká, 173 x 323 x 80) 1x krabička, dub (160 x 103 x 110) 1x křížová vložka vysoká, dub (160 x 103 x 84) 1x víčko pro misku (160 x 103 x 7)	1x držák na lak na nehty, dub (160 x 103 x 20) 1x držák na rtěnku, dub (160 x 103 x 10)
	190,-	258,-	100,-

XX = dosadte barvu čela a korpusu  
GF = Glossy White Lacquer, GK = Anthracite Matt Lacquer, HG = Midnight Blue Matt Lacquer, HJ = Silk Grey Matt Lacquer, HK = Stone Grey Matt Lacquer, HL = Leaf Green Matt Lacquer, MT = White Matt Lacquer, PD = Black Matt Lacquer, HN = Honey Oak, HM = Warm Walnut

Z = struktura čela  
0 = ne, 1 = ano

Y = dosadte číslo barvy umyvadlové desky  
0 = Lack, 1 = Honey Oak, 2 = Warm Walnut, 3 = Botticino

# ARCHITECTURA

Sanitární keramika

- Segment Profi
- Umyvadla se hodí také k nábytkovým programům Collaro, Legato
- Vhodné ke všem kolekcím zrcadel
- Vhodné ke všem kolekcím zrcadlových skříněk

[PRO.VILLEROY-BOCH.COM/TECHNICALDRAWINGS](https://pro.villeroy-boch.com/technicaldrawings)



Barvy keramiky



01 = Bílá Alpin



R1 = Bílá Alpin  
CeramicPlus



T2 = Bílá  
Alpin AntiBac  
CeramicPlus

# ARCHITECTURA

€ bez DPH

Chráněný vzor  
vodovodní baterie je nutné objednat zvlášť

## UMYVADLO

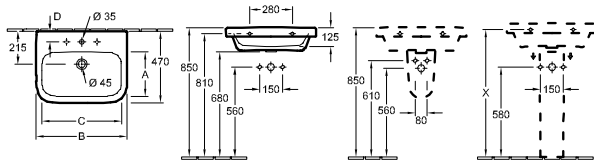

Objednací číslo	A	B	C	D	K	L
418865XX	295	650	575	65	295	575
418866XX	295	650	575	65	295	575
418860XX	295	600	535	70	295	535
418861XX	295	600	535	70	295	535
418855XX	300	550	480	70	300	480
418856XX	300	550	480	70	300	480

Objednací číslo	Popis	01	plus R1	plus T2		kus/pal.	kg/kus
4188 65 XX	650 x 470 mm 	238,-	345,-	-	-	14	20,3
4188 66 XX	650 x 470 mm 	238,-	345,-	-	-	14	20,3
4188 60 XX	600 x 470 mm 	201,-	308,-	-	-	16	19,5
4188 61 XX	600 x 470 mm 	201,-	308,-	-	-	16	19,5
4188 55 XX	550 x 470 mm 	190,-	297,-	-	-	16	18,7
4188 56 XX	550 x 470 mm 	190,-	297,-	-	-	16	18,7

montáž na stěnu

Další informace o vhodných ventilech viz strany 369-372



Upozornění: U modelů bez přepadu je nutné použít neuzavíratelný ventil

5265 00 XX	SLOUP	182,-	288,-	-	-	56	7,9
7264 60 XX	POLOSLOUP nelze kombinovat s třítvorovou armaturou, včetně montážní sady "SmartFix"	272,-	379,-	-	-	45	7,1
9221 49 00	UMYVADLOVÝ PRVEK 525 x 1120 x 75 mm Další modely ViConnect viz strany 352-368	-	-	-	245,-	10	8,05

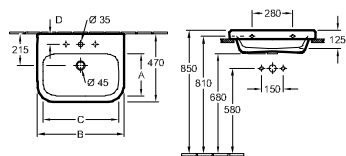
## UMYVADLO



Objednací číslo	A	B	C	D	K	L
4188KGXX	295	650	575	65	295	575
41886GXX	295	600	535	70	295	535
41885GXX	300	550	480	70	300	480

Objednací číslo	Popis	01	plus R1	plus T2		kus/pal.	kg/kus
4188 KG XX	650 x 470 mm 	278,-	385,-	-	-	10	20,3
4188 6G XX	600 x 470 mm 	241,-	348,-	-	-	10	19,5
4188 5G XX	550 x 470 mm 	230,-	337,-	-	-	14	18,7



montáž na stěnu, spodní strana broušená, včetně výřezové šablony

Další informace o vhodných ventilech viz strany 369-372

9221 49 00	UMYVADLOVÝ PRVEK 525 x 1120 x 75 mm Další modely ViConnect viz strany 352-368	-	-	-	245,-	10	8,05
------------	---	---	---	---	-------	----	------

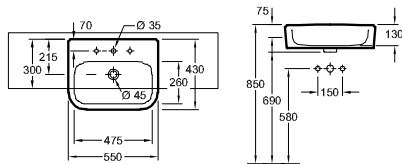
## POLOZÁPUSTNÉ UMYVADLO



Objednací číslo	Popis	01	plus R1	plus T2		kus/pal.	kg/kus
4190 55 XX	550 x 430 mm 	326,-	432,-	-	-	10	15,9
4190 56 XX	550 x 430 mm 	326,-	432,-	-	-	10	15,9

polozápuštný

Další informace o vhodných ventilech viz strany 369-372

Upozornění: U modelů bez přepadu je nutné použít neuzavíratelný ventil

XX = dosadte kód barvy

01 = Bílá Alpin, R1 = Bílá Alpin CeramicPlus, T2 = Bílá Alpin AntiBac CeramicPlus



# ARCHITECTURA

€ bez DPH

Chráněný vzor  
vodovodní baterie je nutné objednat zvlášť

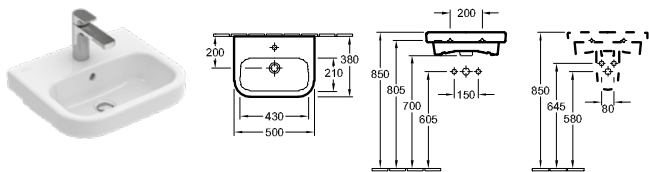
## UMÝVÁTKO





Objednací číslo	Popis	01	plus R1	plus T2		kus/ pal.	kg/ kus
4373 50 XX	500 x 380 mm 	194,-	300,-	-	-	24	12,9
4373 51 XX	500 x 380 mm 	194,-	300,-	-	-	24	12,9

montáž na stěnu



Další informace o vhodných ventilech viz strany 369-372

Upozornění: U modelů bez přepadu je nutné použít neuzavíratelný ventil

7264 60 XX	<b>POLOSLOUP</b> nelze kombinovat s třítvorovou armaturou, včetně montážní sady "SmartFix"		272,-	379,-	-	-	45	7,1
9221 49 00	<b>UMYVADLOVÝ PRVEK</b> 525 x 1120 x 75 mm Další modely ViConnect viz strany 352-368		-	-	-	245,-	10	8,05

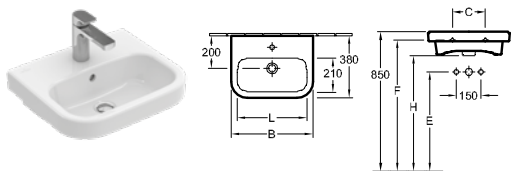
## UMÝVÁTKO



Objednací číslo	Popis	01	plus R1	plus T2		kus/ pal.	kg/ kus
4373 45 XX	450 x 380 mm 	176,-	282,-	-	-	24	12
4373 46 XX	450 x 380 mm 	176,-	282,-	-	-	24	12

montáž na stěnu



Další informace o vhodných ventilech viz strany 369-372

Upozornění: U modelů bez přepadu je nutné použít neuzavíratelný ventil

9221 49 00	<b>UMYVADLOVÝ PRVEK</b> 525 x 1120 x 75 mm Další modely ViConnect viz strany 352-368		-	-	-	245,-	10	8,05
------------	--	---	---	---	---	-------	----	------

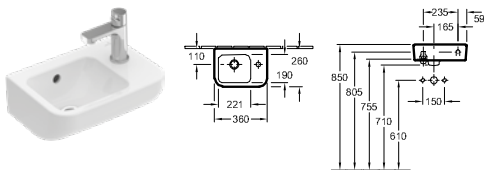
## UMÝVÁTKO



Objednací číslo	Popis	01	plus R1	plus T2		kus/ pal.	kg/ kus
4373 36 XX	360 x 260 mm pro 1-otvorovou armaturu, otvor pro armaturu proražen vpravo 	179,-	286,-	-	-	48	7
4373 37 XX	360 x 260 mm pro 1-otvorovou armaturu, otvor pro armaturu proražen vpravo 	179,-	286,-	-	-	48	7

montáž na stěnu, upevňovací sada je součástí dodávky

Další informace o vhodných ventilech viz strany 369-372

Upozornění: U modelů bez přepadu je nutné použít neuzavíratelný ventil

XX = dosadte kód barvy

01 = Bílá Alpin, R1 = Bílá Alpin CeramicPlus, T2 = Bílá Alpin AntiBac CeramicPlus

# ARCHITECTURA

€ bez DPH

Chráněný vzor  
vodovodní baterie je nutné objednat zvlášť

## UMYVADLO K POSTAVENÍ NA DESKU

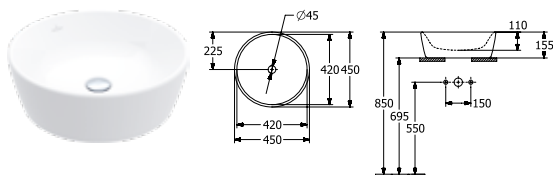

Objednací číslo	Popis	01	plus R1	plus T2		kus/ pal.	kg/ kus
5A25 45 XX	450 mm průměr pro nástěnnou armaturu nebo armaturu se zvýšeným tělem, bez plochy pro otvor pro armaturu	322,-	428,-	-	-	14	12,3
5A25 46 XX	450 mm průměr pro nástěnnou armaturu nebo armaturu se zvýšeným tělem, bez plochy pro otvor pro armaturu	322,-	428,-	-	-	14	12,3

k osazení na desku, vč. upevňovací sady s šablonou pro výřez, vhodný nábytkový program: Legato, Collaro

Další informace o vhodných ventilech viz strany 369-372

Upozornění: U modelů bez přepadu je nutné použít neuzavíratelný ventil

## UMYVADLO K POSTAVENÍ NA DESKU

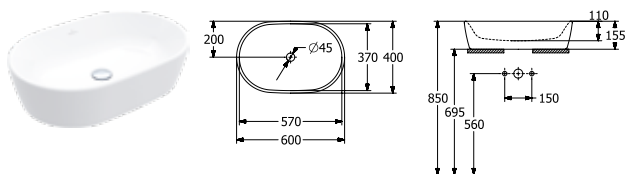

Objednací číslo	Popis	01	plus R1	plus T2		kus/ pal.	kg/ kus
5A26 60 XX	600 x 400 mm pro nástěnnou armaturu nebo armaturu se zvýšeným tělem, bez plochy pro otvor pro armaturu	372,-	478,-	-	-	10	14
5A26 61 XX	600 x 400 mm pro nástěnnou armaturu nebo armaturu se zvýšeným tělem, bez plochy pro otvor pro armaturu	372,-	478,-	-	-	10	14

k osazení na desku, vč. upevňovací sady s šablonou pro výřez, vhodný nábytkový program: Legato, Collaro

Další informace o vhodných ventilech viz strany 369-372

Upozornění: U modelů bez přepadu je nutné použít neuzavíratelný ventil

## UMYVADLO K POSTAVENÍ NA DESKU

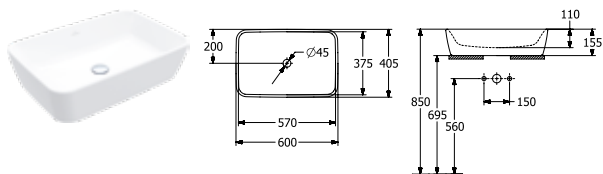

Objednací číslo	Popis	01	plus R1	plus T2		kus/ pal.	kg/ kus
5A27 60 XX	600 x 405 mm pro nástěnnou armaturu nebo armaturu se zvýšeným tělem, bez plochy pro otvor pro armaturu	372,-	478,-	-	-	10	16,5
5A27 61 XX	600 x 405 mm pro nástěnnou armaturu nebo armaturu se zvýšeným tělem, bez plochy pro otvor pro armaturu	372,-	478,-	-	-	10	16,5

k osazení na desku, vč. upevňovací sady s šablonou pro výřez, vhodný nábytkový program: Legato, Collaro

Další informace o vhodných ventilech viz strany 369-372

Upozornění: U modelů bez přepadu je nutné použít neuzavíratelný ventil

XX = dosadte kód barvy

01 = Bílá Alpin, R1 = Bílá Alpin CeramicPlus, T2 = Bílá Alpin AntiBac CeramicPlus







# ARCHITECTURA

€ bez DPH

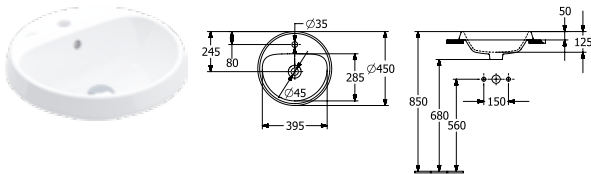
Chráněný vzor  
vodovodní baterie je nutné objednat zvlášť

## ZÁPUSTNÉ UMYVADLO









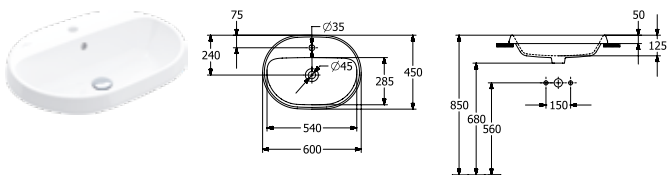

Objednací číslo	Popis	01	plus R1	plus T2		kus/ pal.	kg/ kus
5A65 45 XX	450 mm průměr pro 1-otvorovou armaturu, otvor pro armaturu proražen  	292,-	398,-	-	-	14	8,1
5A65 46 XX	450 mm průměr pro 1-otvorovou armaturu, otvor pro armaturu proražen  	292,-	398,-	-	-	14	8,1

zápustné umyvadlo, spodní strana neglazovaná, včetně výřezové šablony  
Další informace o vhodných ventilech viz strany 369-372

Upozornění: U modelů bez přepadu je nutné použít neuzavíratelný ventil

## ZÁPUSTNÉ UMYVADLO







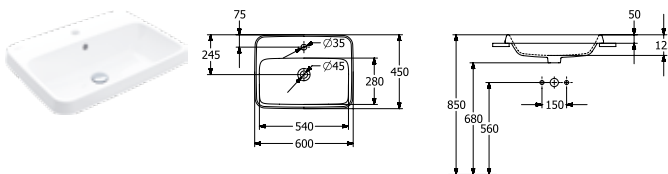

Objednací číslo	Popis	01	plus R1	plus T2		kus/ pal.	kg/ kus
5A66 60 XX	600 x 450 mm pro 3-otvorovou armaturu, prostřední otvor pro armaturu proražen    	364,-	471,-	-	-	10	11
5A66 61 XX	600 x 450 mm pro 3-otvorovou armaturu, prostřední otvor pro armaturu proražen    	364,-	471,-	-	-	10	11

zápustné umyvadlo, spodní strana neglazovaná, včetně výřezové šablony  
Další informace o vhodných ventilech viz strany 369-372

Upozornění: U modelů bez přepadu je nutné použít neuzavíratelný ventil

## ZÁPUSTNÉ UMYVADLO



Objednací číslo	Popis	01	plus R1	plus T2		kus/ pal.	kg/ kus
5A67 60 XX	600 x 450 mm pro 3-otvorovou armaturu, prostřední otvor pro armaturu proražen   	364,-	471,-	-	-	10	12
5A67 61 XX	600 x 450 mm pro 3-otvorovou armaturu, prostřední otvor pro armaturu proražen   	364,-	471,-	-	-	10	12

zápustné umyvadlo, spodní strana neglazovaná, včetně výřezové šablony  
Další informace o vhodných ventilech viz strany 369-372

Upozornění: U modelů bez přepadu je nutné použít neuzavíratelný ventil

XX = dosadte kód barvy

01 = Bílá Alpin, R1 = Bílá Alpin CeramicPlus, T2 = Bílá Alpin AntiBac CeramicPlus



# ARCHITECTURA

€ bez DPH

Chráněný vzor  
vodovodní baterie je nutné objednat zvlášť

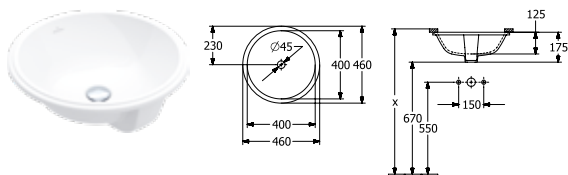
## UMYVADLO K ZABUDOVÁNÍ ZESPODU





Objednáací číslo	Popis	01	plus R1	plus T2		kus/ pal.	kg/ kus
5A75 45 XX	400 mm průměr bez plochy pro otvor pro armaturu 	282,-	389,-	-	-	10	8
5A75 46 XX	400 mm průměr bez plochy pro otvor pro armaturu 	282,-	389,-	-	-	10	8

podstavec, vnější strana neglazována, vč. upevňovací sady s šablonou pro výřez  
Další informace o vhodných ventilech viz strany 369-372

Upozornění: U modelů bez přepadu je nutné použít neuzavíratelný ventil

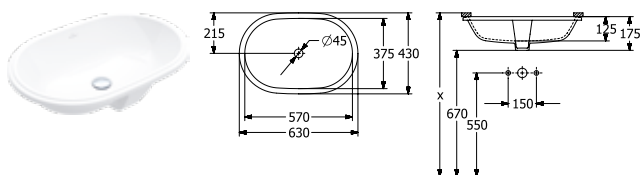
## UMYVADLO K ZABUDOVÁNÍ ZESPODU





Objednáací číslo	Popis	01	plus R1	plus T2		kus/ pal.	kg/ kus
5A76 60 XX	570 x 375 mm bez plochy pro otvor pro armaturu 	350,-	456,-	-	-	10	9
5A76 61 XX	570 x 375 mm bez plochy pro otvor pro armaturu 	350,-	456,-	-	-	10	9

podstavec, vnější strana neglazována, vč. upevňovací sady s šablonou pro výřez  
Další informace o vhodných ventilech viz strany 369-372

Upozornění: U modelů bez přepadu je nutné použít neuzavíratelný ventil

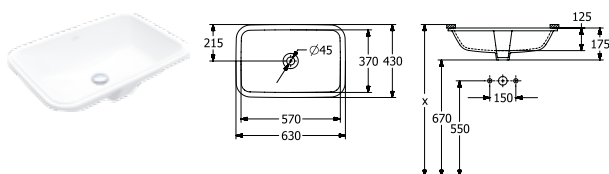
## UMYVADLO K ZABUDOVÁNÍ ZESPODU



Objednáací číslo	Popis	01	plus R1	plus T2		kus/ pal.	kg/ kus
5A77 60 XX	570 x 370 mm bez plochy pro otvor pro armaturu 	350,-	456,-	-	-	10	10
5A77 61 XX	570 x 370 mm bez plochy pro otvor pro armaturu 	350,-	456,-	-	-	10	10

podstavec, vnější strana neglazována, vč. upevňovací sady s šablonou pro výřez  
Další informace o vhodných ventilech viz strany 369-372

Upozornění: U modelů bez přepadu je nutné použít neuzavíratelný ventil

XX = dosadte kód barvy

01 = Bílá Alpin, R1 = Bílá Alpin CeramicPlus, T2 = Bílá Alpin AntiBac CeramicPlus

# ARCHITECTURA

€ bez DPH

Chráněný vzor  
vodovodní baterie je nutné objednat zvlášť

## BIDET

dříve Omnia Architectura

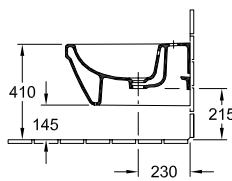
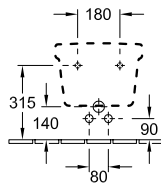
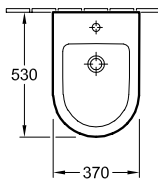

Objednáací číslo	Popis	01	plus R1	plus T2		kus/ pal.	kg/ kus
5484 00 XX	370 x 530 mm	508,-	614,-	-	-	16	20,2
závěsný model							
9953 00 00	UPEVNŮVACÍ RÁM (na přání)	-	-	-	237,-		2,93
9961 00 00	UPEVNŮVACÍ SADA (na přání)	-	-	-	54,-	8888	0,31
9221 48 00	BIDETOVÝ PRVEK 525 x 1120 x 100 mm Další modely ViConnect viz strany 352-368		-	-	390,-	10	10,54

## KLOZET S HLUBOKÝM SPLACHOVÁNÍM BEZ VNITŘNÍHO OKRAJE

DirectFlush, se skrytým upevněním

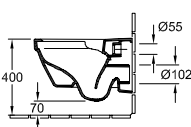
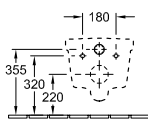
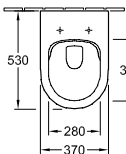

Objednáací číslo	Popis	01	plus R1	plus T2		kus/ pal.	kg/ kus
4694 R0 XX	370 x 530 mm		397,-	503,-	-	14	24,7

závěsný model, vodorovný odpad, upevňovací sada je součástí dodávky, s úsporným systémem AQUAREDUCT®: spotřeba vody 3 / 4,5 l, nevhodné pro tlakové/pneumatické splachovače

98M9 C1 01	KLOZETOVÉ SEDÁTKO S POKLOPEM s funkcí QuickRelease a SoftClosing, závěsy z ušlechtilé oceli		211,-	-	-	144	2,5
98M9 D1 01	KLOZETOVÉ SEDÁTKO S POKLOPEM závěsy z ušlechtilé oceli		156,-	-	-	90	2,6
9M70 S1 01	KLOZETOVÉ SEDÁTKO S POKLOPEM SLIMSEAT s funkcí QuickRelease a SoftClosing, závěsy z ušlechtilé oceli		253,-	-	-	90	3
9M70 61 01	KLOZETOVÉ SEDÁTKO S POKLOPEM SLIMSEAT závěsy z ušlechtilé oceli		187,-	-	-	90	3
9M63 61 01	SEDÁTKO s tyčovým závěsem, závěsy z ušlechtilé oceli		186,-	-	-	90	1,7
9953 00 00	UPEVNŮVACÍ RÁM (na přání)		-	-	237,-		2,93
9961 00 00	UPEVNŮVACÍ SADA (na přání)		-	-	54,-	8888	0,31
9222 87 00	PROTIHLUKOVÁ SADA (na přání) vč. příslušenství		-	-	26,-	600	0,09
9224 61 00	PODOMÍTKOVÁ SPLACHOVACÍ NÁDRŽKA pro sádrokartonové konstrukce, standardní výška, pro montáž ViClean doporučujeme vestavnou sadu pro hrubou stavbu 9218 51 525 x 1120 x 135 mm Další modely ViConnect viz strany 352-368		-	-	445,-	10	14,06
9224 27 00	PODOMÍTKOVÁ SPLACHOVACÍ NÁDRŽKA pro sádrokartonové konstrukce, standardní výška, s namontovanou instalační trubicí pro přípojku WC s bidetovou sprškou/přívodem elektro 525 x 1120 x 135 mm Další modely ViConnect viz strany 352-368		-	-	445,-	10	15,8

XX = dosadte kód barvy

01 = Bílá Alpin, R1 = Bílá Alpin CeramicPlus, T2 = Bílá Alpin AntiBac CeramicPlus

# ARCHITECTURA

€ bez DPH

Chráněný vzor  
vodovodní baterie je nutné objednat zvlášť

## COMBI-PACK

DirectFlush, se skrytým upevněním

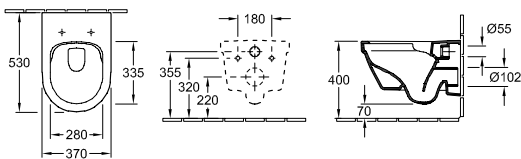

Objednací číslo	Popis	01	plus R1	plus T2		kus/ pal.	kg/ kus
4694 HR XX	baleno jednotlivě v kartónu, závěsný model, vodorovný odpad části: Splachovací WC DirectFlush 4694 R0 XX, Sedátko s poklopem se závěsy QuickRelease a SoftClosing 98M9 C1 01	586,-	693,-	-	-	12	24,1

## KLOZET S HLUBOKÝM SPLACHOVÁNÍM BEZ VNITŘNÍHO OKRAJE

dříve Omnia Architectura, DirectFlush

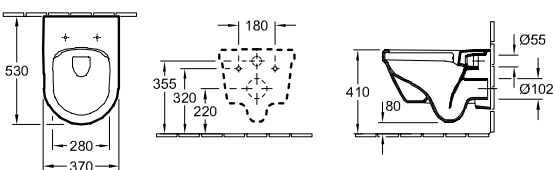

Objednací číslo	Popis	01	plus R1	plus T2		kus/ pal.	kg/ kus
5684 R0 XX	370 x 530 mm	350,-	456,-	534,-	-	14	20,3

závěsný model, vodorovný odpad, s úsporným systémem AQUAREDUCT®: spotřeba vody 3 / 4,5 l, nevhodné pro tlakové/pneumatické splachovače

98M9 C1 01	<b>KLOZETOVÉ SEDÁTKO S POKLOPEM</b> s funkcí QuickRelease a SoftClosing, závěsy z ušlechtilé oceli	211,-	-	-	-	144	2,5
98M9 D1 01	<b>KLOZETOVÉ SEDÁTKO S POKLOPEM</b> závěsy z ušlechtilé oceli	156,-	-	-	-	90	2,6
9M70 S1 01	<b>KLOZETOVÉ SEDÁTKO S POKLOPEM SLIMSEAT</b> s funkcí QuickRelease a SoftClosing, závěsy z ušlechtilé oceli	253,-	-	-	-	90	3
9M70 61 01	<b>KLOZETOVÉ SEDÁTKO S POKLOPEM SLIMSEAT</b> závěsy z ušlechtilé oceli	187,-	-	-	-	90	3
9M63 61 01	<b>SEDÁTKO</b> s tyčovým závěsem, závěsy z ušlechtilé oceli	186,-	-	-	-	90	1,7
9953 00 00	<b>UPEVNŮVACÍ RÁM</b> (na přání)	-	-	-	237,-		2,93
9961 00 00	<b>UPEVNŮVACÍ SADA</b> (na přání)	-	-	-	54,-	8888	0,31
9222 87 00	<b>PROTIHLUKOVÁ SADA</b> (na přání) vč. příslušenství	-	-	-	26,-	600	0,09
9224 61 00	<b>PODOMÍTKOVÁ SPLACHOVACÍ NÁDRŽKA</b> pro sádrokartonové konstrukce, standardní výška, pro montáž ViClean doporučujeme vestavnou sadu pro hrubou stavbu 9218 51 525 x 1120 x 135 mm Další modely ViConnect viz strany 352-368	-	-	-	445,-	10	14,06
9224 27 00	<b>PODOMÍTKOVÁ SPLACHOVACÍ NÁDRŽKA</b> pro sádrokartonové konstrukce, standardní výška, s namontovanou instalační trubkou pro přípojku WC s bidetovou sprškou/přívodem elektro 525 x 1120 x 135 mm Další modely ViConnect viz strany 352-368	-	-	-	445,-	10	15,8

XX = dosadte kód barvy

01 = Bílá Alpin, R1 = Bílá Alpin CeramicPlus, T2 = Bílá Alpin AntiBac CeramicPlus

# ARCHITECTURA

€ bez DPH

Chráněný vzor  
vodovodní baterie je nutné objednat zvlášť

## COMBI-PACK

dříve Omnia Architectura, DirectFlush

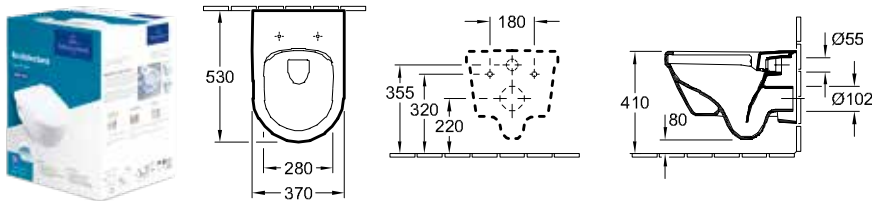

Objednací číslo	Popis	01	plus R1	plus T2		kus/ pal.	kg/ kus
<b>5684 HR XX</b>	baleno jednotlivě v kartónu, závěsný model, vodorovný odpad části: Splachovací WC DirectFlush 5684 R0 XX, Sedátko s poklopem se závěsy QuickRelease a SoftClosing 98M9 C1 01	531,-	637,-	-	-	12	25,1

## KLOZET S HLUBOKÝM SPLACHOVÁNÍM BEZ VNITŘNÍHO OKRAJE

DirectFlush

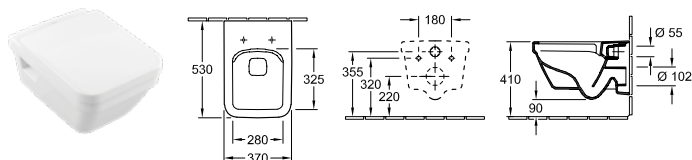

Objednací číslo	Popis	01	plus R1	plus T2		kus/ pal.	kg/ kus
<b>5685 R0 XX</b>	370 x 530 mm	350,-	456,-	534,-	-	14	22,3

závěsný model, vodorovný odpad, s úsporným systémem AQUAREDUCT®: spotřeba vody 3 / 4,5 l, nevhodné pro tlakové/pneumatické splachovače

<b>9M58 S1 01</b>	<b>KLOZETOVÉ SEDÁTKO S POKLOPEM</b> s funkcí QuickRelease a SoftClosing, závěsy z ušlechtilé oceli	211,-	-	-	-	72	2,7
<b>9M60 61 01</b>	<b>KLOZETOVÉ SEDÁTKO S POKLOPEM</b> závěsy z ušlechtilé oceli	156,-	-	-	-	144	2,6
<b>9M81 S1 01</b>	<b>KLOZETOVÉ SEDÁTKO S POKLOPEM SLIMSEAT</b> s funkcí QuickRelease a SoftClosing, závěsy z ušlechtilé oceli	253,-	-	-	-	40	2,7
<b>9961 00 00</b>	<b>UPEVNĚVACÍ SADA</b> (na přání)	-	-	-	54,-	8888	0,31
<b>9953 00 00</b>	<b>UPEVNĚVACÍ RÁM</b> (na přání)	-	-	-	237,-		2,93
<b>9222 87 00</b>	<b>PROTIHLUKOVÁ SADA</b> (na přání) vč. příslušenství	-	-	-	26,-	600	0,09
<b>9224 61 00</b>	<b>PODOMÍTKOVÁ SPLACHOVACÍ NÁDRŽKA</b> pro sádrokartonové konstrukce, standardní výška, pro montáž ViClean doporučujeme vestavnou sadu pro hrubou stavbu 9218 51 525 x 1120 x 135 mm Další modely ViConnect viz strany 352-368	-	-	-	445,-	10	14,06
<b>9224 27 00</b>	<b>PODOMÍTKOVÁ SPLACHOVACÍ NÁDRŽKA</b> pro sádrokartonové konstrukce, standardní výška, s namontovanou instalační trubkou pro přípojku WC s bidetovou sprškou/přívodem elektroy 525 x 1120 x 135 mm Další modely ViConnect viz strany 352-368	-	-	-	445,-	10	15,8

XX = dosadte kód barvy

01 = Bílá Alpin, R1 = Bílá Alpin CeramicPlus, T2 = Bílá Alpin AntiBac CeramicPlus

# ARCHITECTURA

€ bez DPH

Chráněný vzor  
vodovodní baterie je nutné objednat zvlášť

## COMBI-PACK DirectFlush

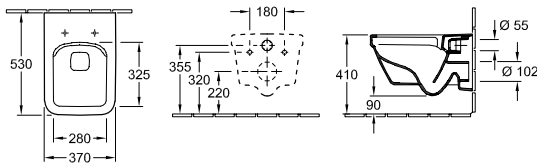

Objednáací číslo	Popis	01	plus R1	plus T2		kus/ pal.	kg/ kus
5685 HR XX	baleno jednotlivě v kartónu, závěsný model, vodorovný odpad části: Splachovací WC DirectFlush 5685 R0 XX, Sedátko s poklopem se závěsy QuickRelease a SoftClosing 9M58 S1 01	531,-	637,-	-	-	12	22,5

## KLOZET COMPACT S HLUBOKÝM SPLACHOVÁNÍM BEZ VNITŘNÍHO OKRAJE

DirectFlush

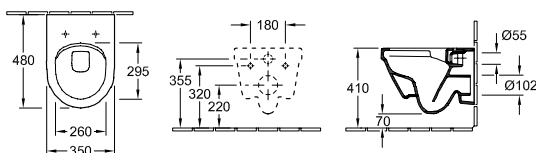

Objednáací číslo	Popis	01	plus R1	plus T2		kus/ pal.	kg/ kus
4687 R0 XX	350 x 480 mm	457,-	564,-	641,-	-	14	18

závěsný model, vodorovný odpad, s úsporným systémem AQUAREDUCT®: spotřeba vody 3 / 4,5 l, nevhodné pro tlakové/pneumatické splachovače

9M66 S2 01	<b>KLOZETOVÉ SEDÁTKO S POKLOPEM COMPACT</b> s funkcí QuickRelease a SoftClosing, závěsy z ušlechtilé oceli	253,-	-	-	-	90	2,9
9M66 E1 01	<b>KLOZETOVÉ SEDÁTKO S POKLOPEM COMPACT</b> závěsy z ušlechtilé oceli	159,-	-	-	-	90	3
9953 00 00	<b>UPEVNĚVACÍ RÁM</b> (na přání)	-	-	-	237,-		2,93
9961 00 00	<b>UPEVNĚVACÍ SADA</b> (na přání)	-	-	-	54,-	8888	0,31
9222 87 00	<b>PROTIHLUKOVÁ SADA</b> (na přání) vč. příslušenství	-	-	-	26,-	600	0,09
9224 61 00	<b>PODOMÍTKOVÁ SPLACHOVACÍ NÁDRŽKA</b> pro sádrokartonové konstrukce, standardní výška, pro montáž ViClean doporučujeme vestavnou sadu pro hrubou stavbu 9218 51 525 x 1120 x 135 mm Další modely ViConnect viz strany 352-368	-	-	-	445,-	10	14,06
9224 65 00	<b>PODOMÍTKOVÁ SPLACHOVACÍ NÁDRŽKA</b> pro sádrokartonové konstrukce, nízké 450 x 1120 x 165 mm Další modely ViConnect viz strany 352-368	-	-	-	600,-	8	19,78
9224 27 00	<b>PODOMÍTKOVÁ SPLACHOVACÍ NÁDRŽKA</b> pro sádrokartonové konstrukce, standardní výška, s namontovanou instalační trubkou pro přípojku WC s bidetovou sprškou/přívodem elektřiny 525 x 1120 x 135 mm Další modely ViConnect viz strany 352-368	-	-	-	445,-	10	15,8

XX = dosadte kód barvy

01 = Bílá Alpin, R1 = Bílá Alpin CeramicPlus, T2 = Bílá Alpin AntiBac CeramicPlus

# ARCHITECTURA

€ bez DPH

Chráněný vzor  
vodovodní baterie je nutné objednat zvlášť

## COMBI-PACK DirectFlush

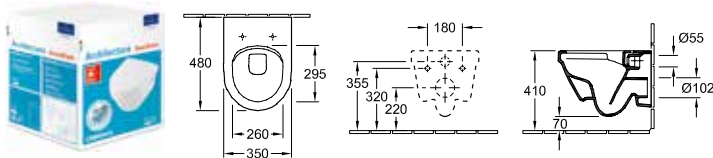

Objednací číslo	Popis	01	plus R1	plus T2		kus/ pal.	kg/ kus
4687 HR XX	baleno jednotlivě v kartónu, závěsný model, vodorovný odpad části: Splachovací WC DirectFlush 4687 R0 XX, Sedátko s poklopem se závěsy QuickRelease a SoftClosing 9M66 S2 01	676,-	782,-	-	-	12	17,9

## KLOZET S HLUBOKÝM SPLACHOVÁNÍM BEZ VNITŘNÍHO OKRAJE DirectFlush

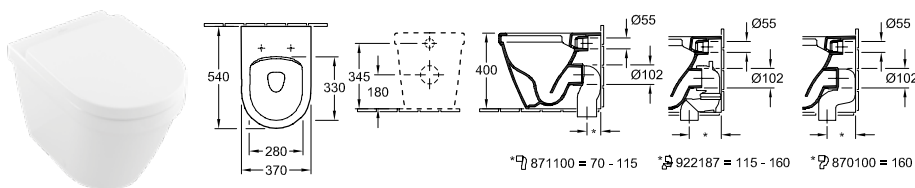

Objednací číslo	Popis	01	plus R1	plus T2		kus/ pal.	kg/ kus
5690 R0 XX	370 x 540 mm	508,-	614,-	-	-	12	27,6

stojící model, u zdi, vodorovný odpad, upevňovací sada pro skryté upevnění součástí dodávky, s úsporným systémem AQUAREDUCT®: spotřeba vody 3 / 4,5 l

98M9 C1 01	KLOZETOVÉ SEDÁTKO S POKLOPEM s funkcí QuickRelease a SoftClosing, závěsy z ušlechtilé oceli	211,-	-	-	-	144	2,5
98M9 D1 01	KLOZETOVÉ SEDÁTKO S POKLOPEM závěsy z ušlechtilé oceli	156,-	-	-	-	90	2,6
9M70 S1 01	KLOZETOVÉ SEDÁTKO S POKLOPEM SLIMSEAT s funkcí QuickRelease a SoftClosing, závěsy z ušlechtilé oceli	253,-	-	-	-	90	3
9M70 61 01	KLOZETOVÉ SEDÁTKO S POKLOPEM SLIMSEAT závěsy z ušlechtilé oceli	187,-	-	-	-	90	3
8711 00 00	ODPADOVÉ VARIOKOLENO pro odpad svislý pro montáž u zdi 70 - 115 mm	-	-	-	149,-	100	0,72
9221 87 00	ODPADOVÉ VARIOKOLENO pro odpad svislý pro montáž u zdi 115 - 160 mm	-	-	-	179,-		1,95
8701 00 00	ODPADOVÉ VARIOKOLENO pro odpad svislý pro montáž u zdi 160 mm	-	-	-	149,-	100	0,74

## KLOZETOVÉ SEDÁTKO S POKLOPEM SLIMSEAT dříve Omnia Architectura



Objednací číslo	Popis	01				kus/ pal.	kg/ kus
9M70 S1 01	s funkcí QuickRelease a SoftClosing, závěsy z ušlechtilé oceli	253,-	-	-	-	90	3
9M70 61 01	závěsy z ušlechtilé oceli	187,-	-	-	-	90	3

XX = dosadte kód barvy  
01 = Bílá Alpin, R1 = Bílá Alpin CeramicPlus, T2 = Bílá Alpin AntiBac CeramicPlus

# ARCHITECTURA

€ bez DPH

Chráněný vzor  
vodovodní baterie je nutné objednat zvlášť







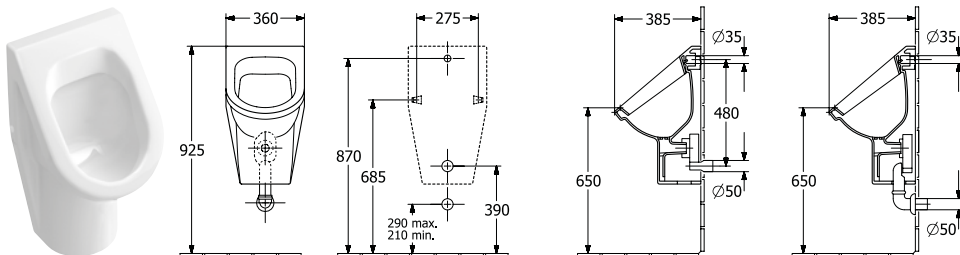

## KLOZETOVÉ SEDÁTKO S POKLOPEM SLIMSEAT



Objednací číslo	Popis	01				kus/ pal.	kg/ kus
9M81 S1 01	s funkcí QuickRelease a SoftClosing, závěsy z ušlechtilé oceli	253,-	-	-	-	40	2,7

## ODSÁVACÍ PISOÁR dříve Omnia Architectura



Objednací číslo	Popis	01	plus R1	plus T2		kus/ pal.	kg/ kus
5574 00 XX	360 x 620 x 385 mm omezující vystřikování vody	362,-	468,-	-	-	20	18,6
5574 05 XX	360 x 620 x 385 mm omezující vystřikování vody s cílovým objektem	425,-	531,-	-	-	20	18,6
5574 20 XX	360 x 620 x 385 mm omezující vystřikování vody, s keramickým sítkem	418,-	524,-	-	-	20	18,6
5574 25 XX	360 x 620 x 385 mm omezující vystřikování vody, s keramickým sítkem s cílovým objektem	481,-	587,-	-	-	20	18,6
upevňovací sada je součástí dodávky, přívod vody skrytý, odtok v závislosti na typu odsávací zápachové uzávěrky skrytý							
9326 00 00	<b>ODSÁVACÍ SIFON</b> (na přání) odpad vodorovný, spotřeba vody: 1,0 l		-	-	-	104,-	320 0,17
9327 00 00	<b>ODSÁVACÍ SIFON</b> (na přání) odpad svislý, spotřeba vody: 1,0 l		-	-	-	104,-	90 0,18
9319 00 00	<b>PŘIPOJOVACÍ SADA</b> (na přání) části: rúžice, odtokové koleno, trubka 150 mm		-	-	-	166,-	0,24
9933 00 00	<b>PŘÍVODNÍ SPOJKA</b> (na přání)		-	-	-	69,-	200 0,2
9190 B1 00	<b>PRODETECT 2 RADAROVÉ ŘÍZENÍ SPLACHOVÁNÍ PRO PISOÁRY</b> (na přání) elektronický splachovací systém pro pisoáry, s baterií (vyžaduje 6 x 1,5 V AAA), trubkový závit přítokového hrdla 1/2"		-	-	-	1.317,-	40 0,9
9190 N1 00	<b>PRODETECT 2 RADAROVÉ ŘÍZENÍ SPLACHOVÁNÍ PRO PISOÁRY</b> (na přání) elektronický splachovací systém pro pisoáry, k připojení k síti (110 - 240 V), způsobilý pro Bluetooth při použití adaptéru (volitelné vybavení), trubkový závit přítokového hrdla 1/2"		-	-	-	1.276,-	40 1
9190 61 00	<b>ADAPTÉR BLUETOOTH</b> (na přání) adaptér Bluetooth pro 9190 N1 pro bezdrátovou změnu funkce a údržbu, včetně bezplatných aplikací pro iOS a Android, vhodný pro smartphony a tablety		-	-	-	357,-	0,03
9190 57 00	<b>ADAPTÉR PRO PŘIPOJENÍ K EL. SÍTI</b> (na přání) adaptér pro zapojení 9190 N1 00 k síti 220V		-	-	-	141,-	0,04
9221 85 00	<b>PISOÁROVÝ PRVEK PRO PRODETECT</b> 525 x 1120 x 80 mm Další modely ViConnect viz strany 352-368		-	-	-	313,-	10 7,15
9219 89 00	<b>PISOÁROVÝ PRVEK</b> 525 x 1120 x 98 mm Další modely ViConnect viz strany 352-368		-	-	-	430,-	10 8,05

XX = dosadte kód barvy  
01 = Bílá Alpin, R1 = Bílá Alpin CeramicPlus, T2 = Bílá Alpin AntiBac CeramicPlus







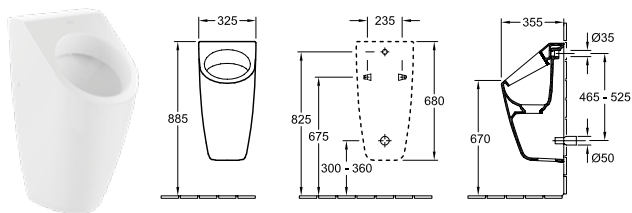

# ARCHITECTURA

€ bez DPH

Chráněný vzor  
vodovodní baterie je nutné objednat zvlášť

## ODSÁVACÍ PISOÁR



Objednací číslo	Popis	01	plus R1	plus T2		kus/ pal.	kg/ kus
5586 00 XX	325 x 680 x 355 mm	789,-	895,-	-	-	9	22,6
5586 05 XX	325 x 680 x 355 mm s cílovým objektem	852,-	958,-	-	-	9	22,6
vč. výpusti, skládající se ze sifonové kartuše a keramického krytu výpusti, upevňovací sada je součástí dodávky, přívod vody skrytý, odtok skrytý							
8706 20 00	<b>SIFONOVÁ KARTUŠE VICHANGE</b> (potřebný náhradní díl) 1 výměnná sifonová kartuše ViChange vč. 1 rukavice a 1 sáčku na odpad v každé sadě	-	-	-	51,-		0,1
8706 10 00	<b>SIFONOVÁ KARTUŠE VICHANGE</b> (potřebný náhradní díl) 10 výměnných sifonových kartuší ViChange vč. 1 rukavice a 1 sáčku na odpad v sadě	-	-	-	413,-		0,09
9933 00 00	<b>PŘÍVODNÍ SPOJKA</b> (na přání)	-	-	-	69,-	200	0,2
9220 67 00	<b>OHEBNÁ PŘÍVODNÍ SPOJKA</b> (na přání) nelze použít pro montáž se systémem ProDetect	-	-	-	149,-		0,29
9190 B1 00	<b>PRODETECT 2 RADAROVÉ ŘÍZENÍ SPLACHOVÁNÍ PRO PISOÁRY</b> (na přání) elektronický splachovací systém pro pisoáry, s baterií (vyžaduje 6 x 1,5 V AAA), trubkový závit přítokového hrdla 1/2"		-	-	1.317,-	40	0,9
9190 N1 00	<b>PRODETECT 2 RADAROVÉ ŘÍZENÍ SPLACHOVÁNÍ PRO PISOÁRY</b> (na přání) elektronický splachovací systém pro pisoáry, k připojení k síti (110 - 240 V), způsobilý pro Bluetooth při použití adaptéru (volitelné vybavení), trubkový závit přítokového hrdla 1/2"		-	-	1.276,-	40	1
9190 61 00	<b>ADAPTÉR BLUETOOTH</b> (na přání) adaptér Bluetooth pro 9190 N1 pro bezdrátovou změnu funkce a údržbu, včetně bezplatných aplikací pro iOS a Android, vhodný pro smartphony a tablety		-	-	357,-		0,03
9190 57 00	<b>ADAPTÉR PRO PŘIPOJENÍ K EL. SÍTI</b> (na přání) adaptér pro zapojení 9190 N1 00 k síti 220V		-	-	141,-		0,04
9221 85 00	<b>PISOÁROVÝ PRVEK PRO PRODETECT</b> 525 x 1120 x 80 mm Další modely ViConnect viz strany 352-368		-	-	313,-	10	7,15
9219 89 00	<b>PISOÁROVÝ PRVEK</b> 525 x 1120 x 98 mm Další modely ViConnect viz strany 352-368		-	-	430,-	10	8,05

XX = dosadte kód barvy

01 = Bílá Alpin, R1 = Bílá Alpin CeramicPlus, T2 = Bílá Alpin AntiBac CeramicPlus





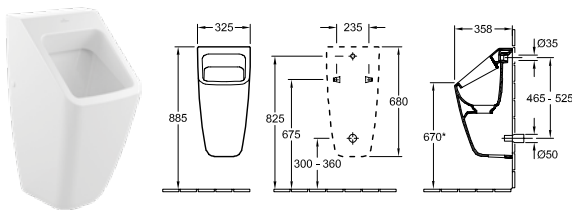

# ARCHITECTURA

€ bez DPH

Chráněný vzor  
vodovodní baterie je nutné objednat zvlášť

## ODSÁVACÍ PISOÁR



Objednací číslo	Popis	01	plus R1	plus T2		kus/pal.	kg/kus
5587 00 XX	325 x 680 x 355 mm	789,-	895,-	-	-	9	24,3
5587 05 XX	325 x 680 x 355 mm s cílovým objektem	852,-	958,-	-	-	9	24,3
vč. výpustí, skládající se ze sifonové kartuše a keramického krytu výpustí, upevňovací sada je součástí dodávky, přívod vody skrytý, odtok skrytý							
8706 20 00	<b>SIFONOVÁ KARTUŠE VICHANGE</b> (potřebný náhradní díl) 1 výměnná sifonová kartuše ViChange vč. 1 rukavice a 1 sáčku na odpad v každé sadě	-	-	-	51,-		0,1
8706 10 00	<b>SIFONOVÁ KARTUŠE VICHANGE</b> (potřebný náhradní díl) 10 výměnných sifonových kartuší ViChange vč. 1 rukavice a 1 sáčku na odpad v sadě	-	-	-	413,-		0,09
9933 00 00	<b>PŘÍVODNÍ SPOJKA</b> (na přání)	-	-	-	69,-	200	0,2
9220 67 00	<b>OHEBNÁ PŘÍVODNÍ SPOJKA</b> (na přání) nelze použít pro montáž se systémem ProDetect	-	-	-	149,-		0,29
9190 B1 00	<b>PRODETECT 2 RADAROVÉ ŘÍZENÍ SPLACHOVÁNÍ PRO PISOÁRY</b> (na přání) elektronický splachovací systém pro pisoáry, s baterií (vyžaduje 6 x 1,5 V AAA), trubkový závit přítokového hrdla 1/2"		-	-	1.317,-	40	0,9
9190 N1 00	<b>PRODETECT 2 RADAROVÉ ŘÍZENÍ SPLACHOVÁNÍ PRO PISOÁRY</b> (na přání) elektronický splachovací systém pro pisoáry, k připojení k síti (110 - 240 V), způsobily pro Bluetooth při použití adaptéru (volitelné vybavení), trubkový závit přítokového hrdla 1/2"		-	-	1.276,-	40	1
9190 61 00	<b>ADAPTÉR BLUETOOTH</b> (na přání) adaptér Bluetooth pro 9190 N1 pro bezdrátovou změnu funkce a údržbu, včetně bezplatných aplikací pro iOS a Android, vhodný pro smartphony a tablety		-	-	357,-		0,03
9190 57 00	<b>ADAPTÉR PRO PŘIPOJENÍ K EL. SÍTI</b> (na přání) adaptér pro zapojení 9190 N1 00 k síti 220V		-	-	141,-		0,04
9221 85 00	<b>PISOÁROVÝ PRVEK PRO PRODETECT</b> 525 x 1120 x 80 mm Další modely ViConnect viz strany 352-368		-	-	313,-	10	7,15
9219 89 00	<b>PISOÁROVÝ PRVEK</b> 525 x 1120 x 98 mm Další modely ViConnect viz strany 352-368		-	-	430,-	10	8,05

XX = dosadte kód barvy

01 = Bílá Alpin, R1 = Bílá Alpin CeramicPlus, T2 = Bílá Alpin AntiBac CeramicPlus

# ARTIS

Sanitární keramika

[PRO.VILLEROY-BOCH.COM/TECHNICALDRAWINGS](http://PRO.VILLEROY-BOCH.COM/TECHNICALDRAWINGS)

- Segment Premium
- Umyvadla se hodí také k nábytkovým programům Antao, Collaro, Finion, Legato
- vhodné WC Universo TwistFlush
- Vhodné ke všem kolekcím zrcadel
- Vhodné ke všem kolekcím zrcadlových skříněk
- Vhodné koupací vany Antheus, Antao, Aveo New Generation, Collaro, Finion, Loop & Friends, Oberon 2.0, Squaro Excellence, Squaro Edge 12, Theano Original Edition, Theano Curved



## Barvy keramiky



01 = Bílá Alpin



R1 = Bílá Alpin  
CeramicPlus



RW = Stone  
White  
CeramicPlus

## Barvy keramiky Bicolour



BCW8 = Rust



BCS9 =  
Bordeaux



BCT0 = Powder



BCW9 = Indian  
Summer



BCT7 = French  
Linen



BCT8 = Coal  
Black



BCS4 = Deep  
Ocean



BCS6 = Frozen



BCS8 = Sage  
Green



BCS7 = Forest

Vzhledem k různým materiálům se vyobrazené barvy a barvy výrobků nemusejí zcela shodovat. Další informace viz strana 13

# ARTIS

€ bez DPH

vodovodní baterie je nutné objednat zvlášť

## UMYVADLO K POSTAVENÍ NA DESKU

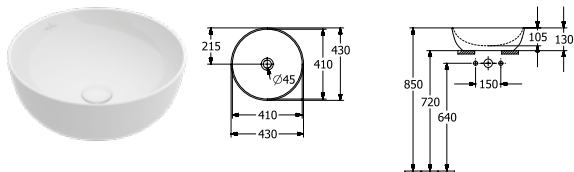

Objednací číslo	Popis	01	plus R1	plus RW	BC	kus/ pal.	kg/ kus	
4179 43 XX	430 mm průměr pro nástěnnou armaturu nebo armaturu se zvýšeným tělem, bez plochy pro otvor pro armaturu	Titan Cerám	661,-	767,-	899,-	899,-	18	8.2

k osazení na desku, včetně výřezové šablony, upevňovací sada je součástí dodávky, vhodný nábytkový program: Antao, Collaro, Finion, Legato

Další informace o vhodných ventilech viz strany 369-372

Upozornění: U modelů bez přepadu je nutné použít neuzavíratelný ventil

## UMYVADLO K POSTAVENÍ NA DESKU

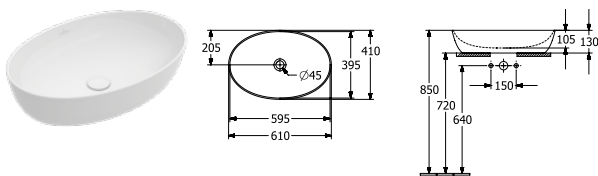

Objednací číslo	Popis	01	plus R1	plus RW	BC	kus/ pal.	kg/ kus	
4198 61 XX	610 x 410 mm pro nástěnnou armaturu nebo armaturu se zvýšeným tělem, bez plochy pro otvor pro armaturu	Titan Cerám	790,-	896,-	1.054,-	1.054,-	10	10.5

k osazení na desku, včetně výřezové šablony, upevňovací sada je součástí dodávky, vhodný nábytkový program: Antao, Collaro, Finion, Legato

Další informace o vhodných ventilech viz strany 369-372

Upozornění: U modelů bez přepadu je nutné použít neuzavíratelný ventil

## UMYVADLO K POSTAVENÍ NA DESKU

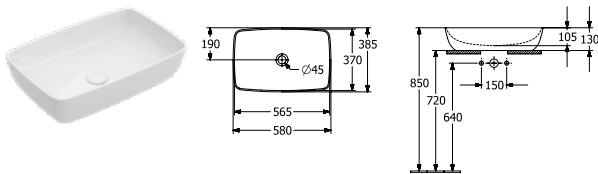

Objednací číslo	Popis	01	plus R1	plus RW	BC	kus/ pal.	kg/ kus	
4172 58 XX	580 x 380 mm pro nástěnnou armaturu nebo armaturu se zvýšeným tělem, bez plochy pro otvor pro armaturu	Titan Cerám	776,-	882,-	1.037,-	1.037,-	10	11.5

k osazení na desku, včetně výřezové šablony, upevňovací sada je součástí dodávky, vhodný nábytkový program: Antao, Collaro, Finion, Legato

Další informace o vhodných ventilech viz strany 369-372

Upozornění: U modelů bez přepadu je nutné použít neuzavíratelný ventil

## UMYVADLO K POSTAVENÍ NA DESKU

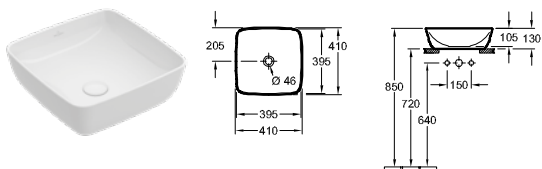

Objednací číslo	Popis	01	plus R1	plus RW	BC	kus/ pal.	kg/ kus	
4178 41 XX	410 x 410 mm pro nástěnnou armaturu nebo armaturu se zvýšeným tělem, bez plochy pro otvor pro armaturu	Titan Cerám	654,-	761,-	891,-	891,-	12	8.2

k osazení na desku, včetně výřezové šablony, upevňovací sada je součástí dodávky, vhodný nábytkový program: Antao, Collaro, Finion, Legato

Další informace o vhodných ventilech viz strany 369-372

Upozornění: U modelů bez přepadu je nutné použít neuzavíratelný ventil

Barvy Bicolour jsou vyráběny na zakázku. Při objednávání se informujte o dodací lhůtě.

XX = dosadte kód barvy

01 = Bílá Alpin, R1 = Bílá Alpin CeramicPlus, RW = Stone White CeramicPlus

Bicolour:

BCW8 = Rust, BCS9 = Bordeaux, BCT0 = Powder, BCW9 = Indian Summer, BCT7 = French Linen, BCT8 = Coal Black, BCS4 =

Deep Ocean, BCS6 = Frozen, BCS8 = Sage Green, BCS7 = Forest

# ARTIS

€ bez DPH

vodovodní baterie je nutné objednat zvlášť



K umyvadlům ARTIS doporučujeme klozet UNIVERSO TWISTFLUSH 4670 T9. Další informace najdete v kapitole Universo TwistFlush

## COMBI-PACK TwistFlush

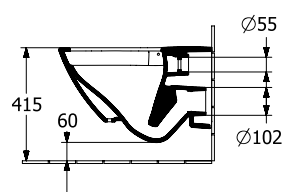
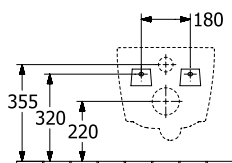
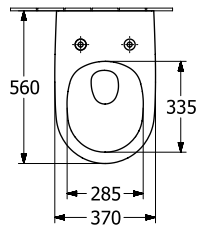

Objednáací číslo	Popis	01	plus R1			kus/ pal.	kg/ kus
4670 T9 01	baleno jednotlivě v kartónu, závěsný model, vodorovný odpad části: Splachovací WC TwistFlush 4670 T0 01, Sedátko s poklopem se závěsy QuickRelease a SoftClosing 8M60 S1 01	992,-	-	-	-	12	28,8
4670 T9 R1	baleno jednotlivě v kartónu, závěsný model, vodorovný odpad části: Splachovací WC TwistFlush 4670 T0 R1, Sedátko s ANTIBAC, poklopem se závěsy QuickRelease a SoftClosing 8M60 S1 T1	-	1.129,-	-	-	8	27,9

Barvy Bicolour jsou vyráběny na zakázku. Při objednávání se informujte o dodací lhůtě.

XX = dosadte kód barvy

01 = Bílá Alpin, R1 = Bílá Alpin CeramicPlus, RW = Stone White CeramicPlus

Bicolour:

BCW8 = Rust, BCS9 = Bordeaux, BCT0 = Powder, BCW9 = Indian Summer, BCT7 = French Linen, BCT8 = Coal Black, BCS4 =

Deep Ocean, BCS6 = Frozen, BCS8 = Sage Green, BCS7 = Forest

# AVENTO

Sanitární keramika a koupelnový nábytek

- Segment Mainstream
- Vhodný nábytkový program Avento
- Vhodné ke všem kolekcím zrcadel
- Vhodné ke všem kolekcím zrcadlových skříněk
- vhodný wellness program Avento

[PRO.VILLEROY-BOCH.COM/TECHNICALDRAWINGS](http://PRO.VILLEROY-BOCH.COM/TECHNICALDRAWINGS)



AVENTO

## Barvy keramiky



01 = Bílá Alpin



R1 = Bílá Alpin  
CeramicPlus



RW = Stone  
White  
CeramicPlus

## Barvy čelních stěn a barvy korpusu



B1 = Crystal  
Grey



B3 = Crystal  
Black



B4 = Crystal  
White



RH = Oak  
Kansas



RK = Stone Oak



VH = Arizona  
Oak



VJ = Nordic Oak

# AVENTO

€ bez DPH

vodovodní baterie je nutné objednat zvlášť

## DVOJUMYVADLO NA SKŘÍŇKU

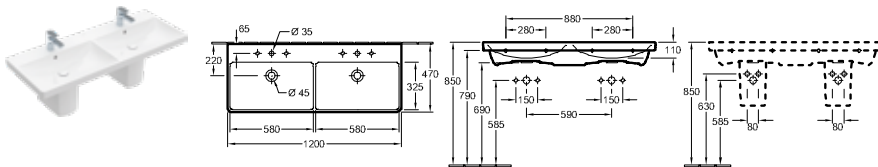

Objednací číslo	Popis	01	plus R1	plus RW		kus/ pal.	kg/ kus
4A23 CK XX	1200 x 470 mm 2x	1.173,-	1.279,-	1.514,-	-	8	32,5

montáž na stěnu, vhodný nábytkový program: Avento

Další informace o vhodných ventilech a krytech viz strany 369-372

5244 00 XX	<b>POLOSLOUP</b> nelze kombinovat s třířetivovou armaturou, včetně montážní sady "SmartFix"		275,-	381,-	-	-	40	9,7
9221 49 00	<b>UMYVADLOVÝ PRVEK</b> 525 x 1120 x 75 mm Další modely ViConnect viz strany 352-368		-	-	-	245,-	10	8,05

## UMYVADLO NA SKŘÍŇKU

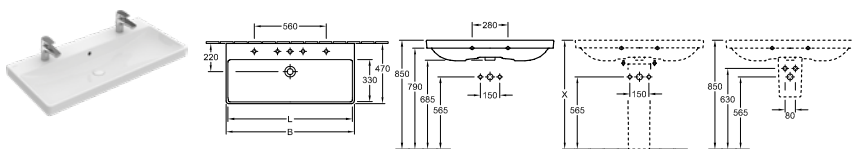

Objednací číslo	B	L
4156A4XX	1000	980
4156A5XX	1000	980
415680XX	800	770

Objednací číslo	Popis	01	plus R1	plus RW		kus/ pal.	kg/ kus
4156 A4 XX	1000 x 470 mm 2x	869,-	975,-	1.149,-	-	8	25
4156 A5 XX	1000 x 470 mm	869,-	975,-	1.149,-	-	8	25
4156 80 XX	800 x 470 mm	652,-	758,-	889,-	-	12	17,7

montáž na stěnu, vhodný nábytkový program: Avento

Další informace o vhodných ventilech a krytech viz strany 369-372

5244 00 XX	<b>POLOSLOUP</b> nelze kombinovat s třířetivovou armaturou, včetně montážní sady "SmartFix"		275,-	381,-	-	-	40	9,7
9221 49 00	<b>UMYVADLOVÝ PRVEK</b> 525 x 1120 x 75 mm Další modely ViConnect viz strany 352-368		-	-	-	245,-	10	8,05

## UMYVADLO

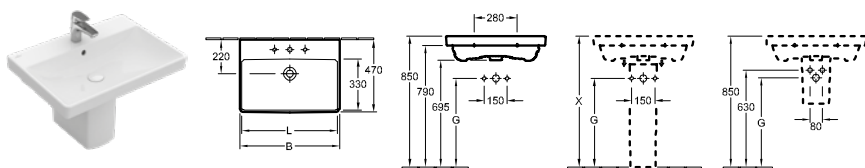

Objednací číslo	B	G	L
415865XX	650	575	620
415860XX	600	585	570

Objednací číslo	Popis	01	plus R1	plus RW		kus/ pal.	kg/ kus
4158 65 XX	650 x 470 mm	286,-	392,-	449,-	-	16	19
4158 60 XX	600 x 470 mm	281,-	387,-	444,-	-	18	16,5

montáž na stěnu, vhodný nábytkový program: Avento

Další informace o vhodných ventilech a krytech viz strany 369-372

5244 00 XX	<b>POLOSLOUP</b> nelze kombinovat s třířetivovou armaturou, včetně montážní sady "SmartFix"		275,-	381,-	-	-	40	9,7
9221 49 00	<b>UMYVADLOVÝ PRVEK</b> 525 x 1120 x 75 mm Další modely ViConnect viz strany 352-368		-	-	-	245,-	10	8,05

XX = dosadte kód barvy

01 = Bílá Alpin, R1 = Bílá Alpin CeramicPlus, RW = Stone White CeramicPlus



# AVENTO

€ bez DPH

vodovodní baterie je nutné objednat zvlášť

## UMYVADLO COMPACT

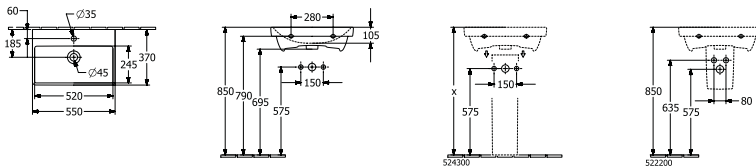

Objednací číslo	Popis	01	plus R1	plus RW		kus/ pal.	kg/ kus
4A00 55 XX	550 x 370 mm ○ ○	247,-	354,-	403,-	-	27	13

montáž na stěnu, vhodný nábytkový program: Avento  
Další informace o vhodných ventilech a krytech viz strany 369-372

5222 00 XX	<b>POLOSLOUP</b> nelze kombinovat s třítvorovou armaturou, upevňovací sada je součástí dodávky	275,-	381,-	-	-	50	7,7
9221 49 00	<b>UMYVADLOVÝ PRVEK</b> 525 x 1120 x 75 mm Další modely ViConnect viz strany 352-368	-	-	-	245,-	10	8,05

## POLOZÁPUSTNÉ UMYVADLO

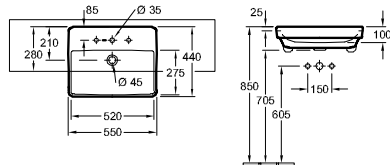

Objednací číslo	Popis	01	plus R1	plus RW		kus/ pal.	kg/ kus
4A06 55 XX	550 x 440 mm ○ ○ ○ ○	456,-	563,-	654,-	-	12	14,7

polozápusťný, včetně výřezové šablony, upevňovací sada je součástí dodávky  
Další informace o vhodných ventilech viz strany 369-372  
Upozornění: U modelů bez přepadu je nutné použít neuzavíratelný ventil

## UMÝVÁTKO

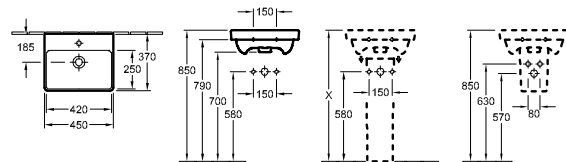

Objednací číslo	Popis	01	plus R1	plus RW		kus/ pal.	kg/ kus
7358 45 XX	450 x 370 mm ○ ○	199,-	305,-	345,-	-	48	10,4

montáž na stěnu, vhodný nábytkový program: Avento  
Další informace o vhodných ventilech viz strany 369-372

5222 00 XX	<b>POLOSLOUP</b> nelze kombinovat s třítvorovou armaturou, upevňovací sada je součástí dodávky	275,-	381,-	-	-	50	7,7
9221 49 00	<b>UMYVADLOVÝ PRVEK</b> 525 x 1120 x 75 mm Další modely ViConnect viz strany 352-368	-	-	-	245,-	10	8,05

XX = dosadte kód barvy

01 = Bílá Alpin, R1 = Bílá Alpin CeramicPlus, RW = Stone White CeramicPlus





# AVENTO

€ bez DPH

vodovodní baterie je nutné objednat zvlášť

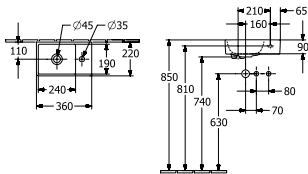
## UMÝVÁTKO





Objednací číslo	Popis	01	plus R1	plus RW		kus/ pal.	kg/ kus
4300 3L XX	360 x 220 mm  	217,-	323,-	366,-	-	90	5,5

montáž na stěnu, umyvadlo vlevo, vhodný nábytkový program: Avento  
 Další informace o vhodných ventilech viz strany 369-372  
 Upozornění: U modelů bez přepadu je nutné použít neuzavíratelný ventil

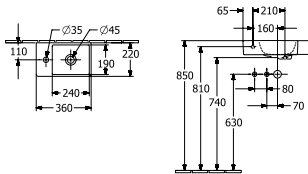
## UMÝVÁTKO





Objednací číslo	Popis	01	plus R1	plus RW		kus/ pal.	kg/ kus
4300 3R XX	360 x 220 mm  	217,-	323,-	366,-	-	90	5,5

montáž na stěnu, umyvadlo vpravo, vhodný nábytkový program: Avento  
 Další informace o vhodných ventilech viz strany 369-372  
 Upozornění: U modelů bez přepadu je nutné použít neuzavíratelný ventil

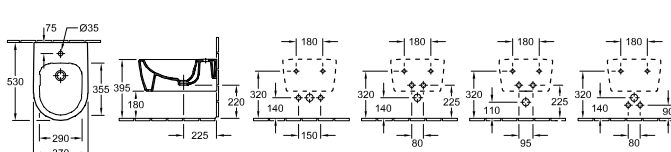
## BIDET



Objednací číslo	Popis	01	plus R1	plus RW		kus/ pal.	kg/ kus
5405 00 XX	370 x 530 mm  	526,-	633,-	738,-	-	12	18,9

závěsný model, upevňovací sada pro skryté upevnění součástí dodávky  
 Další informace o vhodných ventilech viz strany 369-372

9953 00 00	UPEVNĚVACÍ RÁM (na přání)	-	-	-	237,-		2,93
9223 78 61	DESIGNOVÝ SIFON (na přání) pochromováno	-	-	-	91,-		0,53
9221 48 00	BIDETOVÝ PRVEK 525 x 1120 x 100 mm Další modely ViConnect viz strany 352-368		-	-	390,-	10	10,54

XX = dosadte kód barvy

01 = Bílá Alpin, R1 = Bílá Alpin CeramicPlus, RW = Stone White CeramicPlus

# AVENTO

€ bez DPH

vodovodní baterie je nutné objednat zvlášť

## COMBI-PACK DirectFlush

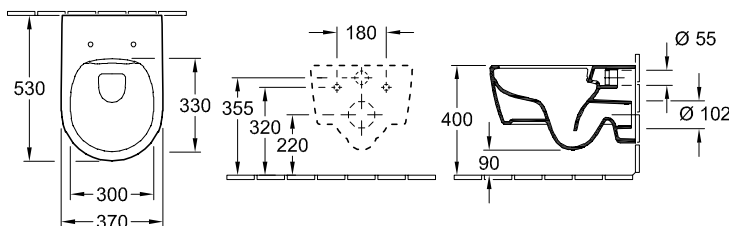

Objednací číslo	Popis	01	plus R1	plus RW		kus/ pal.	kg/ kus
5656 HR XX	baleno jednotlivě v kartónu, závěsný model, vodorovný odpad části: Splachovací WC DirectFlush 5656 R0 XX, Sedátko s poklopem se závěsy QuickRelease a SoftClosing 9M77 C1 XX	789,-	896,-	1.053,-	-	12	22,9

## COMBI-PACK DirectFlush

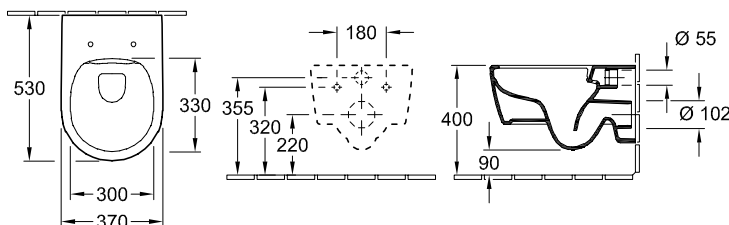

Objednací číslo	Popis	01	plus R1	plus RW		kus/ pal.	kg/ kus
5656 RS XX	baleno jednotlivě v kartónu, závěsný model, vodorovný odpad části: Splachovací WC DirectFlush 5656 R0 XX, Sedátko SlimSeat se závěsy QuickRelease a SoftClosing 9M87 S1 01	809,-	916,-	-	-	12	21,9

K umyvadlům AVENTO doporučujeme klozet UNIVERSO TWISTFLUSH 4670 T9. Další informace ke klozetovým sedátkům najdete v kapitole Universo TwistFlush

## COMBI-PACK TwistFlush

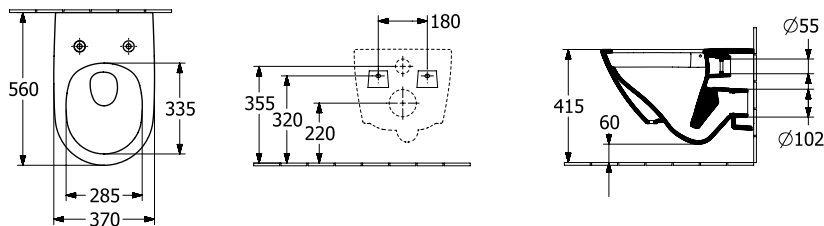

Objednací číslo	Popis	01	plus R1	plus RW		kus/ pal.	kg/ kus
4670 T9 01	baleno jednotlivě v kartónu, závěsný model, vodorovný odpad části: Splachovací WC TwistFlush 4670 T0 01, Sedátko s poklopem se závěsy QuickRelease a SoftClosing 8M60 S1 01	992,-	-	-	-	12	28,8
4670 T9 R1	baleno jednotlivě v kartónu, závěsný model, vodorovný odpad části: Splachovací WC TwistFlush 4670 T0 R1, Sedátko s ANTIBAC, poklopem se závěsy QuickRelease a SoftClosing 8M60 S1 T1	-	1.129,-	-	-	8	27,9

XX = dosadte kód barvy

01 = Bílá Alpin, R1 = Bílá Alpin CeramicPlus, RW = Stone White CeramicPlus

# AVENTO

€ bez DPH

vodovodní baterie je nutné objednat zvlášť

## KLOZET KOMBI S HLUBOKÝM SPLACHOVÁNÍM BEZ VNITŘNÍHO OKRAJE

DirectFlush

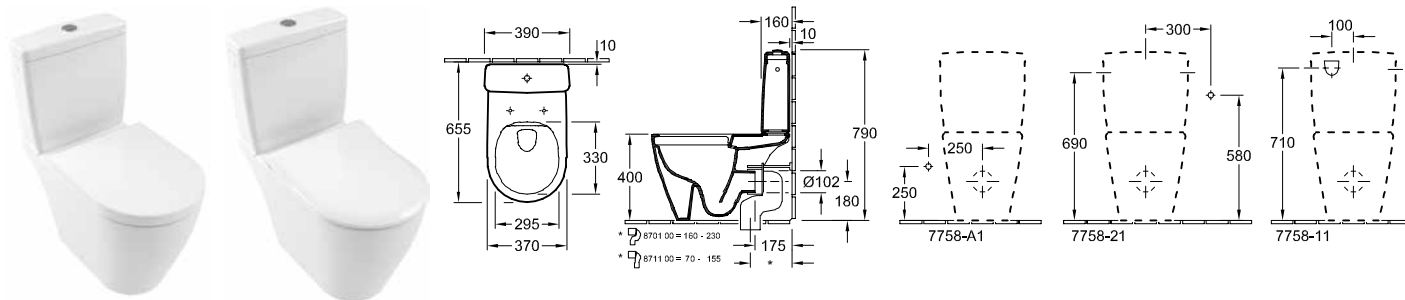

Objednáací číslo	Popis	01	plus R1	plus RW		kus/ pal.	kg/ kus
5644 R0 XX	370 x 640 mm	Direct Flush	578,-	684,-	799,-	-	8 29

stojící model, vodorovný odpad, upevňovací sada pro skryté upevnění součástí dodávky, s úsporným systémem AQUAREDUCT®: spotřeba vody 3 / 4,5 l

7758 11 XX	<b>NÁDRŽKA</b> přívod vody ze strany nebo zezadu, splachovací souprava s úsporným tlačítkem DualFlush, pochromováno		243,-	349,-	398,-	-	16 10,8
9M77 C1 XX	<b>KLOZETOVÉ SEDÁTKO S POKLOPEM</b> s funkcí QuickRelease a SoftClosing, závěsy z ušlechtilé oceli		226,-	-	271,-	-	108 2,6
9M87 S1 01	<b>KLOZETOVÉ SEDÁTKO S POKLOPEM SLIMSEAT</b> s funkcí QuickRelease a SoftClosing, závěsy z ušlechtilé oceli	Slim Seat	246,-	-	-	-	72 2,9
8701 00 00	<b>ODPADOVÉ VARIOKOLENO</b> pro odpad svislý 160 - 230 mm	?	-	-	-	149,-	100 0,74
8711 00 00	<b>ODPADOVÉ VARIOKOLENO</b> pro odpad svislý 70 - 155 mm	?	-	-	-	149,-	100 0,72

XX = dosadte kód barvy

01 = Bílá Alpin, R1 = Bílá Alpin CeramicPlus, RW = Stone White CeramicPlus

# AVENTO

€ bez DPH

vodovodní baterie je nutné objednat zvlášť







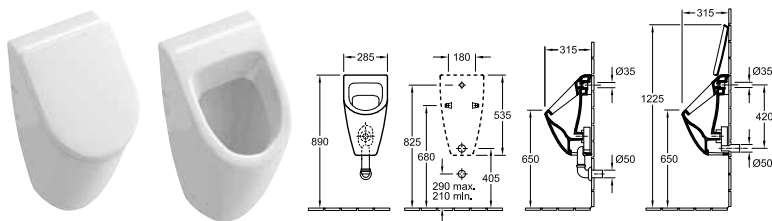



K sérii AVENTO doporučujeme odsávací pisoár SUBWAY 7513 01/00

## ODSÁVACÍ PISOÁR



Objednací číslo	Popis	01	plus R1	plus RW		kus/ pal.	kg/ kus
7513 01 XX	285 x 535 x 315 mm pro poklop	630,-	736,-	863,-	-	15	16,8
7513 00 XX	285 x 535 x 315 mm bez poklopu	613,-	719,-	841,-	-	15	16,8

upevňovací sada pro skryté upevnění součástí dodávky, přívod vody skrytý, odtok v závislosti na typu odsávací zápachové uzávěrky skrytý

9956 S1 XX	<b>POKLOP</b> s funkcí SoftClosing, s pochromovanými závěsy	288,-	-	345,-	-	90	2
9326 00 00	<b>ODSÁVACÍ SIFON</b> (na přání) odpad vodorovný, spotřeba vody: 1,0 l		-	-	104,-	320	0,17
9327 00 00	<b>ODSÁVACÍ SIFON</b> (na přání) odpad svislý, spotřeba vody: 1,0 l		-	-	104,-	90	0,18
9319 00 00	<b>PŘIPOJOVACÍ SADA</b> (na přání) části: růžice, odtokové koleno, trubka 150 mm	-	-	-	166,-		0,24
9933 00 00	<b>PŘÍVODNÍ SPOJKA</b> (na přání)	-	-	-	69,-	200	0,2
9190 B1 00	<b>PRODETECT 2 RADAROVÉ ŘÍZENÍ SPLACHOVÁNÍ PRO PISOÁRY</b> (na přání) elektronický splachovací systém pro pisoáry, s baterií (vyžaduje 6 x 1,5 V AAA), trubkový závit přítokového hrdla 1/2"		-	-	1.317,-	40	0,9
9190 N1 00	<b>PRODETECT 2 RADAROVÉ ŘÍZENÍ SPLACHOVÁNÍ PRO PISOÁRY</b> (na přání) elektronický splachovací systém pro pisoáry, k připojení k síti (110 - 240 V), způsobilý pro Bluetooth při použití adaptéru (volitelné vybavení), trubkový závit přítokového hrdla 1/2"		-	-	1.276,-	40	1
9190 61 00	<b>ADAPTÉR BLUETOOTH</b> (na přání) adaptér Bluetooth pro 9190 N1 pro bezdrátovou změnu funkce a údržbu, včetně bezplatných aplikací pro iOS a Android, vhodný pro smartphony a tablety		-	-	357,-		0,03
9190 57 00	<b>ADAPTÉR PRO PŘIPOJENÍ K EL. SÍTI</b> (na přání) adaptér pro zapojení 9190 N1 00 k síti 220V		-	-	141,-		0,04
9221 85 00	<b>PISOÁROVÝ PRVEK PRO PRODETECT</b> 525 x 1120 x 80 mm Další modely ViConnect viz strany 352-368		-	-	313,-	10	7,15
9219 89 00	<b>PISOÁROVÝ PRVEK</b> 525 x 1120 x 98 mm Další modely ViConnect viz strany 352-368		-	-	430,-	10	8,05

AVENTO

XX = dosadte kód barvy

01 = Bílá Alpin, R1 = Bílá Alpin CeramicPlus, RW = Stone White CeramicPlus

# AVENTO

€ bez DPH

Zboží je obvykle skladem, Umyvadlo a armatury objednávejte zvlášť

**Express Delivery** Tyto výrobky jsou obvykle skladem.

**Čelo:**  
MDF, s akrylovým povlakem v barvě B1, B3, B4 (19 mm)  
dřevotřísková deska, laminovaná v barvě RH, RK, VH, VJ (16 mm)  
fládrování vodorovně v provedení RH, RK, VH, VJ  
barva vnitřku stejná jako dekor

**Korpus:**  
MDF, s akrylovým povlakem v barvě B1, B3, B4 (19 mm)  
dřevotřísková deska, laminovaná v barvě RH, RK, VH, VJ (16 mm)

fládrování vodorovně v provedení RH, RK, VH, VJ  
barva vnitřku stejná jako dekor

**Výsuvné díly:**  
funkce SoftClosing

**Dvířka:**  
funkce SoftClosing

**Úchytky:**  
lesklý chrom

**Všimněte si prosím:**

Blíže informace, jako umístění baterií, instalační a montážní rozměry atd., jsou uvedeny v technických výkresech.

	SPODNÍ SKŘÍŇKA	SPODNÍ SKŘÍŇKA	SPODNÍ SKŘÍŇKA
<b>Objednací číslo</b>	<b>A893 00 XX</b>	<b>A892 00 XX</b>	<b>A891 00 XX</b>
<b>Rozměry (š x v x h)</b>	1180 x 514 x 452 mm	980 x 514 x 452 mm	780 x 514 x 452 mm
<b>Verze modelu</b>	umyvadlo uprostřed		
<b>Pro kombinaci s</b>	Avento 4A23 CK	Avento 4156 A4/A5	Avento 4156 80
<b>Zařízení</b>	4 x výsuvný díl	2 x výsuvný díl	
<b>Montáž</b>	závěsný model		
<b>Součást dodávky</b>	upevňovací sada je součástí dodávky		
<b>B1, B3, B4, RH, RK, VH, VJ</b>	1.738,-	1.043,-	995,-

	SPODNÍ SKŘÍŇKA	SPODNÍ SKŘÍŇKA	SPODNÍ SKŘÍŇKA	SPODNÍ SKŘÍŇKA
<b>Objednací číslo</b>	<b>A890 00 XX</b>	<b>A889 00 XX</b>	<b>A888 00 XX</b>	<b>A888 01 XX</b>
<b>Rozměry (š x v x h)</b>	630 x 514 x 452 mm	580 x 514 x 452 mm	530 x 514 x 352 mm	
<b>Verze modelu</b>	umyvadlo uprostřed			
<b>panty</b>	-		panty vlevo	panty vpravo
<b>Pro kombinaci s</b>	Avento 4158 65	Avento 4158 60	Avento 4A00 55	
<b>Zařízení</b>	2 x výsuvný díl		1 x dvířka	
<b>Montáž</b>	závěsný model			
<b>Součást dodávky</b>	upevňovací sada je součástí dodávky			
<b>B1, B3, B4, RH, RK, VH, VJ</b>	856,-	829,-	626,-	626,-

XX = dosadte barvu čela a korpusu  
B1 = Crystal Grey, B3 = Crystal Black, B4 = Crystal White, RH = Oak  
Kansas, RK = Stone Oak, VH = Arizona Oak, VJ = Nordic Oak













# AVENTO

€ bez DPH

Zboží je obvykle skladem, Umyvadlo a armatury objednávejte zvlášť

Express Delivery

Tyto výrobky jsou obvykle skladem.

	SPODNÍ SKŘÍŇKA	SPODNÍ SKŘÍŇKA	SPODNÍ SKŘÍŇKA	SPODNÍ SKŘÍŇKA
				
				
<b>Objednací číslo</b>	<b>A887 00 XX</b>	<b>A887 01 XX</b>	<b>A876 00 XX</b>	<b>A876 01 XX</b>
<b>Rozměry (š x v x h)</b>	430 x 514 x 352 mm		340 x 514 x 202 mm	
<b>Verze modelu</b>	umyvadlo uprostřed			
<b>panty</b>	panty vlevo	panty vpravo	panty vlevo	panty vpravo
<b>Pro kombinaci s</b>	Avento 7358 45		Avento 4300 3L/3R	
<b>Zařízení</b>	1 x dvířka			
<b>Montáž</b>	závěsný model			
<b>Součást dodávky</b>	upevňovací sada je součástí dodávky			
<b>Odkaz</b>	-		Kombinace umývatka a skříňky pod umyvadlo je možná pouze s lahovým sifonem	
<b>B1, B3, B4, RH, RK, VH, VJ</b>	576,-	576,-	500,-	500,-
	VYSOKÁ SKŘÍŇKA	VYSOKÁ SKŘÍŇKA	BOČNÍ SKŘÍŇKA	BOČNÍ SKŘÍŇKA
				
				
<b>Objednací číslo</b>	<b>A894 00 XX</b>	<b>A894 01 XX</b>	<b>A895 00 XX</b>	<b>A895 01 XX</b>
<b>Rozměry (š x v x h)</b>	350 x 1760 x 372 mm		350 x 890 x 373 mm	
<b>panty</b>	panty vlevo	panty vpravo	panty vlevo	panty vpravo
<b>Zařízení</b>	2 x dvířka 4 x skleněná polička		1 x dvířka 2 x skleněná polička	
<b>Montáž</b>	závěsný model			
<b>Součást dodávky</b>	upevňovací sada je součástí dodávky			
<b>B1, B3, B4, RH, RK, VH, VJ</b>	913,-	913,-	734,-	734,-

AVENTO

XX = dosadte barvu čela a korpusu

B1 = Crystal Grey, B3 = Crystal Black, B4 = Crystal White, RH = Oak

Kansas, RK = Stone Oak, VH = Arizona Oak, VJ = Nordic Oak

# COLLARO

Sanitární keramika a koupelnový nábytek

[PRO.VILLEROY-BOCH.COM/TECHNICALDRAWINGS](http://PRO.VILLEROY-BOCH.COM/TECHNICALDRAWINGS)

- Segment Mainstream
- Vhodný nábytkový program Collaro
- Umyvadla se hodí také k nábytkovým programům Antao, Finion, Legato
- Hodí se k umyvadlům kolekcí Antao, Architectura, Artis, Finion, Loop & Friends, Memento 2.0, My Nature, Venticello
- Vhodné ke všem kolekcím zrcadel
- Vhodné ke všem kolekcím zrcadlových skříněk
- vhodný wellness program Collaro



## Barvy keramiky



01 = Bílá Alpin



R1 = Bílá Alpin  
CeramicPlus



RW = Stone  
White  
CeramicPlus

## Barvy čelních stěn a barvy korpusu



DH = Glossy  
White



FP = Glossy  
Grey



MS = White Matt



PD = Black Matt  
Lacquer



VG = Truffle  
Grey



VK = Soft Grey



E8 = White  
Wood



RH = Oak  
Kansas



RK = Stone Oak



VH = Arizona  
Oak



VJ = Nordic Oak

# COLLARO

€ bez DPH

vodovodní baterie je nutné objednat zvlášť

## UMYVADLO NA SKŘÍŇKU

Chráněný vzor

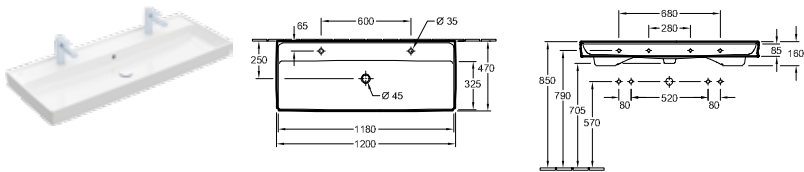

Objednací číslo	Popis		01	plus R1	plus RW		kus/ pal.	kg/ kus
4A33 C4 XX	1200 x 470 mm 2xO u 2 jednopákových směšovací baterií a excentrického ovládání výpusti nebo ve spojení s ventilem s kolenovou pákou nebo ventilem "push-open" prosím nepřekračujte průtok max. 7,5 l/min na baterii.	Titan Cerám	1.127,-	1.233,-	1.459,-	-	8	32,2
4A33 C1 XX	1200 x 470 mm 2xO	Titan Cerám	1.127,-	1.233,-	1.459,-	-	8	32,2

montáž na stěnu, vhodný nábytkový program: Collaro

Další informace o vhodných ventilech a krytech viz strany 369-372

Upozornění: U modelů bez přepadu je nutné použít neuzavíratelný ventil

9221 49 00	UMYVADLOVÝ PRVEK 525 x 1120 x 75 mm Další modely ViConnect viz strany 352-368		-	-	-	245,-	10	8,05
------------	---	--	---	---	---	-------	----	------

## UMYVADLO NA SKŘÍŇKU

Chráněný vzor

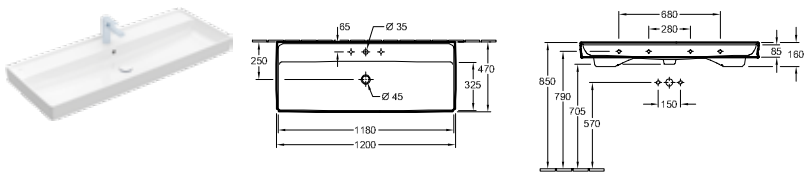

Objednací číslo	Popis		01	plus R1	plus RW		kus/ pal.	kg/ kus
4A33 C5 XX	1200 x 470 mm	Titan Cerám	1.127,-	1.233,-	1.459,-	-	8	32,2
4A33 C2 XX	1200 x 470 mm	Titan Cerám	1.127,-	1.233,-	1.459,-	-	8	32,2

montáž na stěnu, vhodný nábytkový program: Collaro

Další informace o vhodných ventilech a krytech viz strany 369-372

U modelů bez funkce přepadu se musí použít uzavíratelný ventil nebo ViFlow (překrytý přepad).

9221 49 00	UMYVADLOVÝ PRVEK 525 x 1120 x 75 mm Další modely ViConnect viz strany 352-368		-	-	-	245,-	10	8,05
------------	---	--	---	---	---	-------	----	------

## UMYVADLO NA SKŘÍŇKU

Chráněný vzor

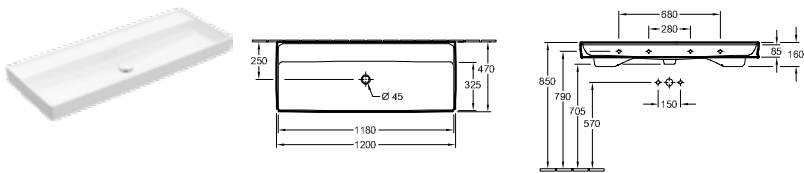

Objednací číslo	Popis		01	plus R1	plus RW		kus/ pal.	kg/ kus
4A33 C3 XX	1200 x 470 mm	Titan Cerám	1.176,-	1.282,-	1.508,-	-	8	32,2

montáž na stěnu, při použití nástěnné vodovodní baterie doporučujeme délku ústí nejméně 210 mm, vhodný nábytkový program: Collaro

Další informace o vhodných ventilech a krytech viz strany 369-372

Upozornění: U modelů bez přepadu je nutné použít neuzavíratelný ventil

9221 49 00	UMYVADLOVÝ PRVEK 525 x 1120 x 75 mm Další modely ViConnect viz strany 352-368		-	-	-	245,-	10	8,05
------------	---	--	---	---	---	-------	----	------

XX = dosadte kód barvy

01 = Bílá Alpin, R1 = Bílá Alpin CeramicPlus, RW = Stone White CeramicPlus



# COLLARO





€ bez DPH

vodovodní baterie je nutné objednat zvlášť

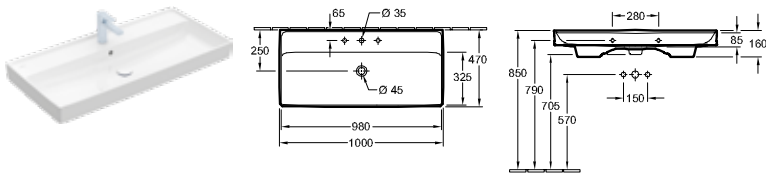
## UMYVADLO NA SKŘÍŇKU

Chráněný vzor



Objednací číslo	Popis		01	plus R1	plus RW		kus/ pal.	kg/ kus
4A33 A5 XX	1000 x 470 mm 		875,-	982,-	1.157,-	-	8	26,7
4A33 A2 XX	1000 x 470 mm 		875,-	982,-	1.157,-	-	8	26,7

montáž na stěnu, vhodný nábytkový program: Collaro

Další informace o vhodných ventilech a krytech viz strany 369-372



U modelů bez funkce přepadu se musí použít uzavíratelný ventil nebo ViFlow (překrytý přepad).

9221 49 00	<b>UMYVADLOVÝ PRVEK</b> 525 x 1120 x 75 mm Další modely ViConnect viz strany 352-368		-	-	-	245,-	10	8,05
------------	--	---	---	---	---	-------	----	------

## UMYVADLO NA SKŘÍŇKU

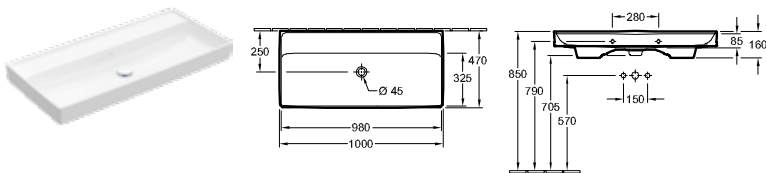
Chráněný vzor



Objednací číslo	Popis		01	plus R1	plus RW		kus/ pal.	kg/ kus
4A33 A3 XX	1000 x 470 mm 		924,-	1.031,-	1.206,-	-	8	26,7

montáž na stěnu, při použití nástěnné vodovodní baterie doporučujeme délku ústí nejméně 210 mm, vhodný nábytkový program: Collaro

Další informace o vhodných ventilech a krytech viz strany 369-372



Upozornění: U modelů bez přepadu je nutné použít neuzavíratelný ventil

9221 49 00	<b>UMYVADLOVÝ PRVEK</b> 525 x 1120 x 75 mm Další modely ViConnect viz strany 352-368		-	-	-	245,-	10	8,05
------------	--	---	---	---	---	-------	----	------

## UMYVADLO NA SKŘÍŇKU

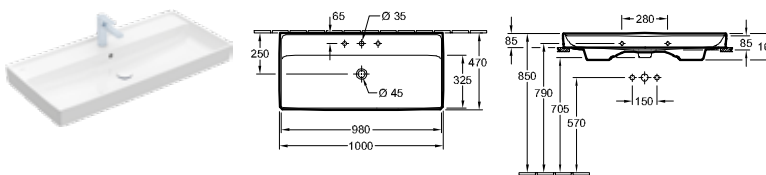
Chráněný vzor



Objednací číslo	Popis		01	plus R1	plus RW		kus/ pal.	kg/ kus
4A33 1G XX	1000 x 470 mm 		961,-	1.068,-	1.243,-	-	8	26,3

montáž na stěnu, spodní strana broušená, vhodný nábytkový program: Collaro

Další informace o vhodných ventilech a krytech viz strany 369-372

9221 49 00	<b>UMYVADLOVÝ PRVEK</b> 525 x 1120 x 75 mm Další modely ViConnect viz strany 352-368		-	-	-	245,-	10	8,05
------------	--	---	---	---	---	-------	----	------

XX = dosadte kód barvy

01 = Bílá Alpin, R1 = Bílá Alpin CeramicPlus, RW = Stone White CeramicPlus

# COLLARO







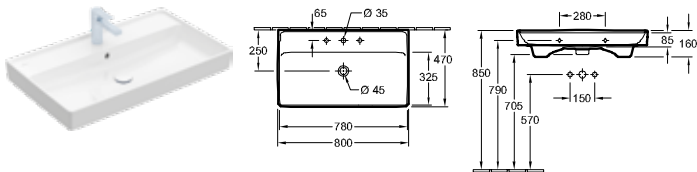

€ bez DPH

vodovodní baterie je nutné objednat zvlášť

## UMYVADLO NA SKŘÍŇKU

Chráněný vzor



Objednací číslo	Popis		01	plus R1	plus RW		kus/ pal.	kg/ kus
4A33 80 XX	800 x 470 mm   		748,-	855,-	1.004,-	-	12	21
4A33 81 XX	800 x 470 mm   		748,-	855,-	1.004,-	-	12	21

montáž na stěnu, vhodný nábytkový program: Collaro

Další informace o vhodných ventilech a krytech viz strany 369-372





U modelů bez funkce přepadu se musí použít uzavíratelný ventil nebo ViFlow (překrytý přepad).

9221 49 00	<b>UMYVADLOVÝ PRVEK</b> 525 x 1120 x 75 mm Další modely ViConnect viz strany 352-368		-	-	-	245,-	10	8,05
------------	--	---	---	---	---	-------	----	------

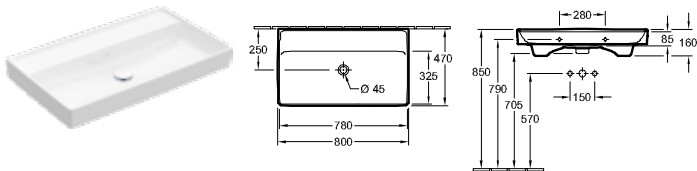
## UMYVADLO NA SKŘÍŇKU

Chráněný vzor



Objednací číslo	Popis		01	plus R1	plus RW		kus/ pal.	kg/ kus
4A33 83 XX	800 x 470 mm   		797,-	904,-	1.053,-	-	12	21

montáž na stěnu, při použití nástěnné vodovodní baterie doporučujeme délku ústí nejméně 210 mm, vhodný nábytkový program: Collaro

Další informace o vhodných ventilech a krytech viz strany 369-372





Upozornění: U modelů bez přepadu je nutné použít neuzavíratelný ventil

9221 49 00	<b>UMYVADLOVÝ PRVEK</b> 525 x 1120 x 75 mm Další modely ViConnect viz strany 352-368		-	-	-	245,-	10	8,05
------------	--	---	---	---	---	-------	----	------

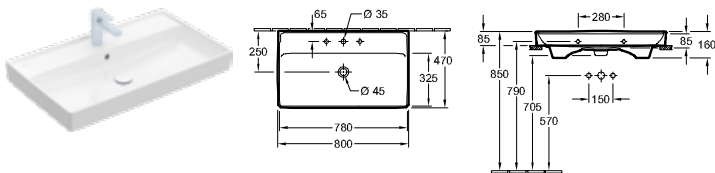
## UMYVADLO NA SKŘÍŇKU

Chráněný vzor



Objednací číslo	Popis		01	plus R1	plus RW		kus/ pal.	kg/ kus
4A33 8G XX	800 x 470 mm   		834,-	941,-	1.090,-	-	12	21

montáž na stěnu, spodní strana broušená, vhodný nábytkový program: Collaro

Další informace o vhodných ventilech a krytech viz strany 369-372

9221 49 00	<b>UMYVADLOVÝ PRVEK</b> 525 x 1120 x 75 mm Další modely ViConnect viz strany 352-368		-	-	-	245,-	10	8,05
------------	--	---	---	---	---	-------	----	------

XX = dosadte kód barvy

01 = Bílá Alpin, R1 = Bílá Alpin CeramicPlus, RW = Stone White CeramicPlus

# COLLARO





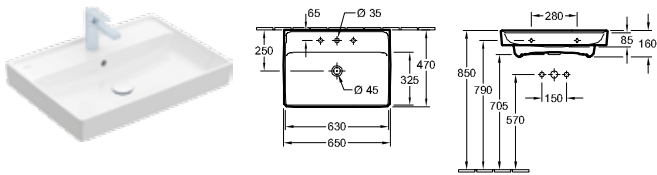

€ bez DPH

vodovodní baterie je nutné objednat zvlášť

## UMYVADLO

Chráněný vzor



Objednací číslo	Popis		01	plus R1	plus RW		kus/ pal.	kg/ kus
4A33 65 XX	650 x 470 mm 		423,-	530,-	614,-	-	16	19,2
4A33 66 XX	650 x 470 mm 		423,-	530,-	614,-	-	16	19,2
4A33 68 XX	650 x 470 mm  při použití nástěnné vodovodní baterie doporučujeme délku ústí nejméně 210 mm		472,-	579,-	663,-	-	16	19,2

montáž na stěnu, vhodný nábytkový program: Collaro

Další informace o vhodných ventilech a krytech viz strany 369-372





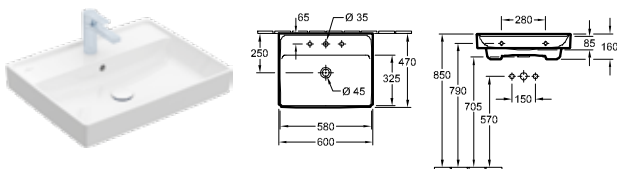

U modelů bez funkce přepadu se musí použít uzavíratelný ventil nebo ViFlow (překrytý přepad).

9221 49 00	<b>UMYVADLOVÝ PRVEK</b> 525 x 1120 x 75 mm Další modely ViConnect viz strany 352-368		-	-	-	245,-	10	8,05
------------	--	---	---	---	---	-------	----	------

## UMYVADLO

Chráněný vzor



Objednací číslo	Popis		01	plus R1	plus RW		kus/ pal.	kg/ kus
4A33 60 XX	600 x 470 mm 		394,-	500,-	579,-	-	18	17,4
4A33 61 XX	600 x 470 mm 		394,-	500,-	579,-	-	18	17,4
4A33 63 XX	600 x 470 mm  při použití nástěnné vodovodní baterie doporučujeme délku ústí nejméně 210 mm		443,-	549,-	628,-	-	18	17,4

montáž na stěnu, vhodný nábytkový program: Collaro

Další informace o vhodných ventilech a krytech viz strany 369-372

U modelů bez funkce přepadu se musí použít uzavíratelný ventil nebo ViFlow (překrytý přepad).

9221 49 00	<b>UMYVADLOVÝ PRVEK</b> 525 x 1120 x 75 mm Další modely ViConnect viz strany 352-368		-	-	-	245,-	10	8,05
------------	--	---	---	---	---	-------	----	------

XX = dosadte kód barvy

01 = Bílá Alpin, R1 = Bílá Alpin CeramicPlus, RW = Stone White CeramicPlus

# COLLARO

€ bez DPH

vodovodní baterie je nutné objednat zvlášť

## UMYVADLO

Chráněný vzor

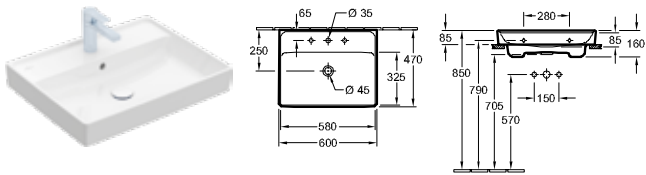

Objednací číslo	Popis		01	plus R1	plus RW		kus/ pal.	kg/ kus
4A33 6G XX	600 x 470 mm		480,-	586,-	665,-	-	10	17,4

montáž na stěnu, spodní strana broušená, vhodný nábytkový program: Collaro

Další informace o vhodných ventilech a krytech viz strany 369-372

9221 49 00	<b>UMYVADLOVÝ PRVEK</b> 525 x 1120 x 75 mm Další modely ViConnect viz strany 352-368		-	-	-	245,-	10	8,05
------------	--	--	---	---	---	-------	----	------

## UMYVADLO

Chráněný vzor

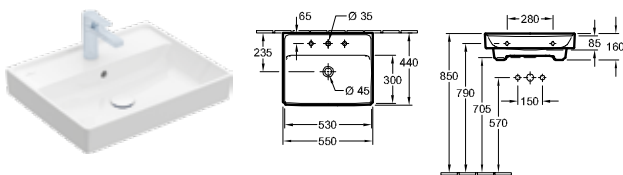

Objednací číslo	Popis		01	plus R1	plus RW		kus/ pal.	kg/ kus
4A33 55 XX	550 x 440 mm		368,-	474,-	547,-	-	18	16,4
4A33 56 XX	550 x 440 mm		368,-	474,-	547,-	-	18	16,4
4A33 58 XX	550 x 440 mm    při použití nástěnné vodovodní baterie doporučujeme délku ústí nejméně 210 mm		417,-	523,-	596,-	-	18	16,4

montáž na stěnu, vhodný nábytkový program: Collaro

Další informace o vhodných ventilech a krytech viz strany 369-372

U modelů bez funkce přepadu se musí použít uzavíratelný ventil nebo ViFlow (překrytý přepad).

9221 49 00	<b>UMYVADLOVÝ PRVEK</b> 525 x 1120 x 75 mm Další modely ViConnect viz strany 352-368		-	-	-	245,-	10	8,05
------------	--	--	---	---	---	-------	----	------

## UMÝVÁTKO

Chráněný vzor

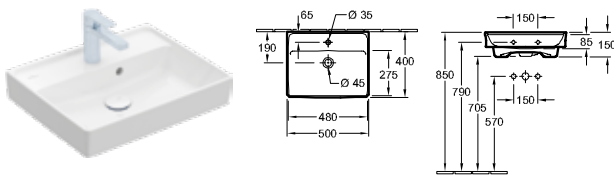

Objednací číslo	Popis		01	plus R1	plus RW		kus/ pal.	kg/ kus
4334 50 XX	500 x 400 mm		344,-	450,-	519,-	-	24	13,3
4334 51 XX	500 x 400 mm		344,-	450,-	519,-	-	24	13,3

montáž na stěnu, vhodný nábytkový program: Collaro

Další informace o vhodných ventilech a krytech viz strany 369-372

U modelů bez funkce přepadu se musí použít uzavíratelný ventil nebo ViFlow (překrytý přepad).

9221 49 00	<b>UMYVADLOVÝ PRVEK</b> 525 x 1120 x 75 mm Další modely ViConnect viz strany 352-368		-	-	-	245,-	10	8,05
------------	--	--	---	---	---	-------	----	------

XX = dosadte kód barvy

01 = Bílá Alpin, R1 = Bílá Alpin CeramicPlus, RW = Stone White CeramicPlus

# COLLARO

€ bez DPH

vodovodní baterie je nutné objednat zvlášť

## UMÝVÁTKO

Chráněný vzor

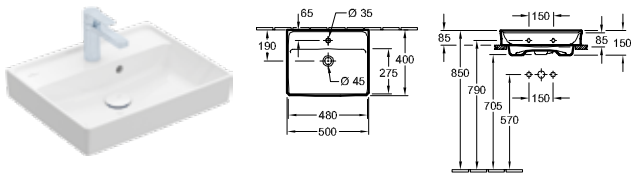

Objednací číslo	Popis		01	plus R1	plus RW		kus/ pal.	kg/ kus
4334 5G XX	500 x 400 mm		430,-	536,-	605,-	-	16	13,3

montáž na stěnu, spodní strana broušená, vhodný nábytkový program: Collaro

Další informace o vhodných ventilech a krytech viz strany 369-372

9221 49 00	<b>UMYVADLOVÝ PRVEK</b> 525 x 1120 x 75 mm Další modely ViConnect viz strany 352-368		-	-	-	245,-	10	8,05
------------	--	--	---	---	---	-------	----	------

## UMÝVÁTKO

Chráněný vzor

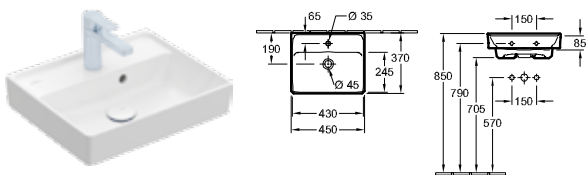

Objednací číslo	Popis		01	plus R1	plus RW		kus/ pal.	kg/ kus
4334 45 XX	450 x 370 mm		324,-	430,-	495,-	-	36	11,2
4334 46 XX	450 x 370 mm		324,-	430,-	495,-	-	36	11,2

montáž na stěnu, vhodný nábytkový program: Antao, Collaro

Další informace o vhodných ventilech a krytech viz strany 369-372

U modelů bez funkce přepadu se musí použít uzavíratelný ventil nebo ViFlow (překrytý přepad).

9221 49 00	<b>UMYVADLOVÝ PRVEK</b> 525 x 1120 x 75 mm Další modely ViConnect viz strany 352-368		-	-	-	245,-	10	8,05
------------	--	--	---	---	---	-------	----	------

## UMYVADLO K POSTAVENÍ NA DESKU

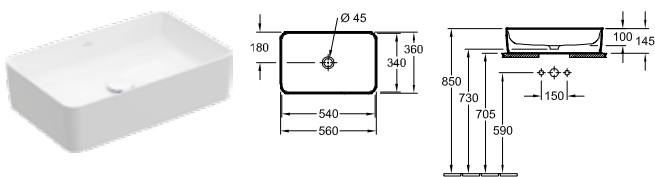

Objednací číslo	Popis		01	plus R1	plus RW		kus/ pal.	kg/ kus
4A20 56 XX	560 x 360 mm pro nástěnnou armaturu nebo armaturu se zvýšeným tělem, bez plochy pro otvor pro armaturu		423,-	530,-	614,-	-	10	14,5

k osazení na desku, doporučení: montáž s minimální vzdáleností mezi zadní stěnou umyvadla a stěnou: 50 mm, včetně výřezové šablony, upevňovací sada je součástí dodávky, při použití

nástěnné vodovodní baterie doporučujeme délku ústí nejméně 210 mm, vhodný nábytkový program: Antao, Legato, Collaro, Finion

Další informace o vhodných ventilech a krytech viz strany 369-372

Upozornění: U modelů bez přepadu je nutné použít neuzavíratelný ventil

XX = dosadte kód barvy

01 = Bílá Alpin, R1 = Bílá Alpin CeramicPlus, RW = Stone White CeramicPlus

# COLLARO

€ bez DPH

vodovodní baterie je nutné objednat zvlášť

## UMYVADLO K POSTAVENÍ NA DESKU

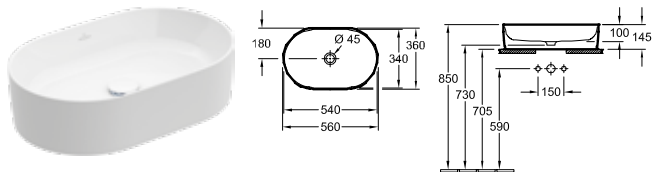

Objednací číslo	Popis	01	plus R1	plus RW		kus/pal.	kg/kus
4A19 56 XX	560 x 360 mm pro nástěnnou armaturu nebo armaturu se zvýšeným tělem, bez plochy pro otvor pro armaturu 	423,-	530,-	614,-	-	16	11.7

k osazení na desku, doporučení: montáž s minimální vzdáleností mezi zadní stěnou umyvadla a stěnou: 50 mm, včetně výřezové šablony, upevňovací sada je součástí dodávky, při použití nástěnné vodovodní baterie doporučujeme délku ústí nejméně 210 mm, vhodný nábytkový program: Antao, Collaro, Finion, Legato

Další informace o vhodných ventilech a krytech viz strany 369-372

Upozornění: U modelů bez přepadu je nutné použít neuzavíratelný ventil

## UMYVADLO K POSTAVENÍ NA DESKU

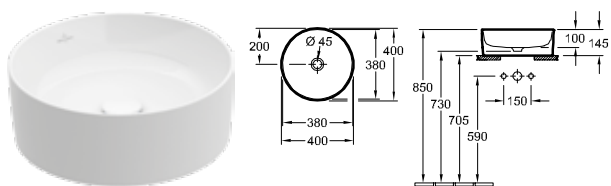

Objednací číslo	Popis	01	plus R1	plus RW		kus/pal.	kg/kus
4A18 40 XX	400 mm průměr pro nástěnnou armaturu nebo armaturu se zvýšeným tělem, bez plochy pro otvor pro armaturu 	399,-	506,-	586,-	-	30	9.3

k osazení na desku, doporučení: montáž s minimální vzdáleností mezi zadní stěnou umyvadla a stěnou: 50 mm, včetně výřezové šablony, upevňovací sada je součástí dodávky, při použití nástěnné vodovodní baterie doporučujeme délku ústí nejméně 210 mm, vhodný nábytkový program: Antao, Collaro, Legato, Finion

Další informace o vhodných ventilech a krytech viz strany 369-372

Upozornění: U modelů bez přepadu je nutné použít neuzavíratelný ventil

## UMYVADLO K POSTAVENÍ NA DESKU

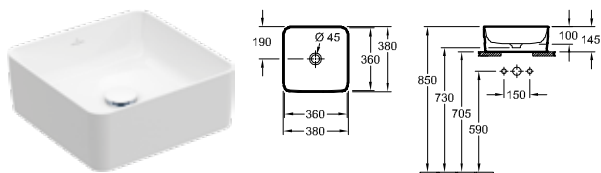

Objednací číslo	Popis	01	plus R1	plus RW		kus/pal.	kg/kus
4A21 38 XX	380 x 380 mm pro nástěnnou armaturu nebo armaturu se zvýšeným tělem, bez plochy pro otvor pro armaturu 	399,-	506,-	586,-	-	30	10.8

k osazení na desku, doporučení: montáž s minimální vzdáleností mezi zadní stěnou umyvadla a stěnou: 50 mm, včetně výřezové šablony, upevňovací sada je součástí dodávky, při použití nástěnné vodovodní baterie doporučujeme délku ústí nejméně 210 mm, vhodný nábytkový program: Antao, Collaro, Legato, Finion

Další informace o vhodných ventilech a krytech viz strany 369-372

Upozornění: U modelů bez přepadu je nutné použít neuzavíratelný ventil

XX = dosadte kód barvy

01 = Bílá Alpin, R1 = Bílá Alpin CeramicPlus, RW = Stone White CeramicPlus

COLLARO

# COLLARO

€ bez DPH

vodovodní baterie je nutné objednat zvlášť

## COMBI-PACK DirectFlush

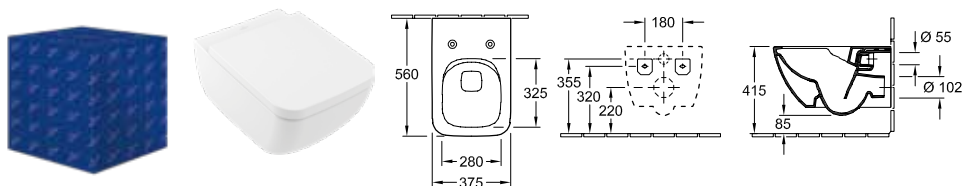

Objednací číslo	Popis	01	plus R1	plus RW		kus/ pal.	kg/ kus
4626 HS XX	baleno jednotlivě v kartónu, závěsný model, vodorovný odpad části: Splachovací WC DirectFlush 4611 R0 XX, Sedátko s poklopem se závěsy QuickRelease a SoftClosing 8M22 S1 01	930,-	1.036,-	1.222,-	-	12	22,9

## COMBI-PACK DirectFlush

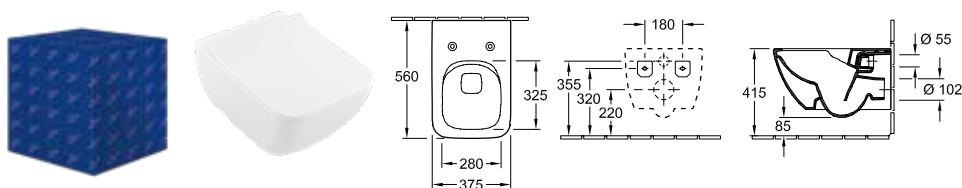

Objednací číslo	Popis	01	plus R1	plus RW		kus/ pal.	kg/ kus
4626 RS XX	baleno jednotlivě v kartónu, závěsný model, vodorovný odpad části: Splachovací WC DirectFlush 4611 R0 XX, Sedátko SlimSeat se závěsy QuickRelease a SoftClosing 9M79 S1 01	930,-	1.036,-	-	-	12	22,9

K umyvadlům COLLARO doporučujeme klozet UNIVERSO TWISTFLUSH 4670 T9. Další informace ke klozetovým sedátkům najdete v kapitole Universo TwistFlush

## COMBI-PACK TwistFlush

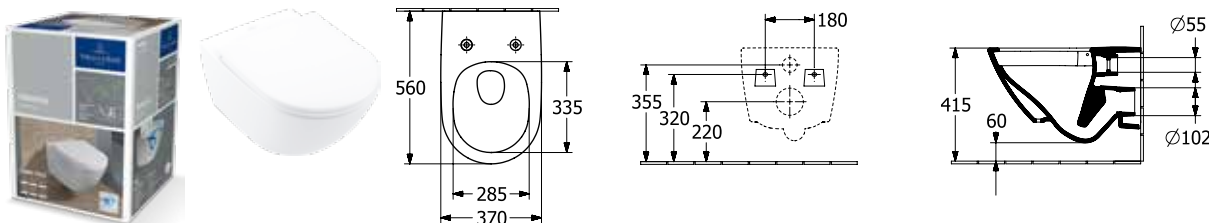

Objednací číslo	Popis	01	plus R1	plus RW		kus/ pal.	kg/ kus
4670 T9 01	baleno jednotlivě v kartónu, závěsný model, vodorovný odpad části: Splachovací WC TwistFlush 4670 T0 01, Sedátko s poklopem se závěsy QuickRelease a SoftClosing 8M60 S1 01	992,-	-	-	-	12	28,8
4670 T9 R1	baleno jednotlivě v kartónu, závěsný model, vodorovný odpad části: Splachovací WC TwistFlush 4670 T0 R1, Sedátko s ANTIBAC, poklopem se závěsy QuickRelease a SoftClosing 8M60 S1 T1	-	1.129,-	-	-	8	27,9

XX = dosadte kód barvy  
01 = Bílá Alpin, R1 = Bílá Alpin CeramicPlus, RW = Stone White CeramicPlus

# COLLARO

€ bez DPH

Výroba na zakázku (Mějte prosím na paměti, že v případě požadavku na storno nebo změnu objednávky Vám nemůžeme vždy vyhovět!), Umyvadlo a armatury objednávejte zvlášť, sadu ZigBee® Home Automation pro skříňku pod umyvadlo C585 00 00 k ovládání nábytku s osvětlením je nutné objednat zvlášť

## Koupelnový nábytek

### Aktualizované ovládání světel u nábytku s LED osvětlením

#### Dosud

Použití dálkového ovladače k ovládání „náladového“ osvětlení lištové úchytky na spodní skříňce Collaro.



#### Nyní

Ovládání „náladového“ osvětlení pomocí dotykového senzoru na spodní skříňce. Alternativou je inteligentní ovládání, pro které je třeba dokoupit samostatně prodejnou sadu (C585 00 00). Nábytek lze prostřednictvím standardu Zigbee Home Automation propojit se všemi rozbočovači/branami, které používají tento přenosový standard, jako např. Philips Hue Bridge nebo vhodné modely Amazon Echo.

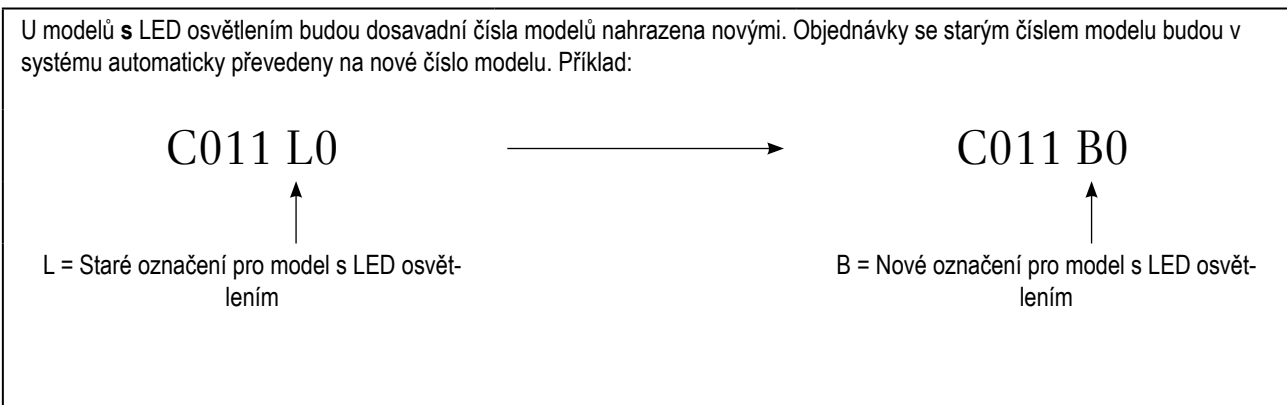

### možnosti kombinace koupelnového nábytku s vhodnými umyvadly různých kolekcí

Přehled možných kombinací našich skříňek pod umyvadlo s příhodnými umyvadly najdete v naší aplikaci Villeroy & Boch.

Pro přístup k možným kombinacím můžete rovněž použít uvedený QR kód:

[https://pro.villeroy-boch.com/picdb/pricelist/Furniturematrix\\_CZ.xlsx](https://pro.villeroy-boch.com/picdb/pricelist/Furniturematrix_CZ.xlsx)





# COLLARO

€ bez DPH

**Výroba na zakázku (Mějte prosím na paměti, že v případě požadavku na storno nebo změnu objednávky Vám nemůžeme vždy vyhovět!).** Umyvadlo a armatury objednávejte zvlášť, sadu ZigBee® Home Automation pro skříňku pod umyvadlo C585 00 00 k ovládání nábytku s osvětlením je nutné objednat zvlášť

**Čelo:**

MDF akrylátová fólie v provedení DH, FP (16 mm)  
 laminovaná dřevotříska v provedení E8, MS, RH, RK, VG, VH, VJ, VK (16 mm)  
 MDF, lakovaná v barvě PD (16 mm)  
 fládrování vodorovně v provedení E8, RH, RK, VH, VJ  
 barva vnitřku stejná jako barva u provedení DH, FP  
 barva vnitřku stejná jako dekor u provedení E8, MS, RH, RK, VG, VH, VJ, VK  
 barva vnitřku antracitová u provedení PD

**Korpus:**

MDF akrylátová fólie v provedení DH, FP (8 mm)  
 laminovaná dřevotříska v provedení E8, MS, RH, RK, VG, VH, VJ, VK (8 mm)  
 MDF, lakovaná v barvě PD (8 mm)  
 fládrování vodorovně v provedení E8, RH, RK, VH, VJ

**Vnitřní korpus:**

laminovaná dřevotřísková deska v antracitové barvě

**Umyvadlová deska:**

MDF, lakovaná v barvě DH, FP, PD (8 mm)  
 laminovaná dřevotříska v provedení E8, MS, RH, RK, VG, VH, VJ, VK (8 mm)  
 Možné otvory pro baterii jsou v umyvadlové desce předvrtány z výroby. Proražení se provádí na místě v závislosti na modelu umyvadla a montážní situaci

**Výsuvné díly:**

Protiskluzové dno  
 funkce SoftClosing

**Dvířka:**

**Všimněte si prosím:**

Bližší informace, jako umístění baterií, instalační a montážní rozměry atd., jsou uvedeny v technických výkresech. Vyobrazená zástupná umyvadla jsou použita pouze jako příklad znázorňující danou kombinaci s umyvadlem.

funkce SoftClosing

**Úchytky:**

profilová úchytka z lakovaného hliníku

**Vnitřní členění:**

přestavitelné skleněné přepážky (8 mm)  
 krabice na drobnosti z šedého průsvitného plastu

**Osvětlení:**

integrovane diodové osvětlení  
 plynulá regulace intenzity osvětlení  
 nastavitelná barva světla od denní (6500 K) po teplou bílou (2700 K)  
 Ovládání osvětlení pomocí senzorového spínače dotykovým senzorem na boku spodní skříňky nebo pomocí inteligentního ovládání (standard bezdrátové komunikace ZigBee) se sadou ZIGBEE® HOME AUTOMATION C585 00 00.

Paměťová funkce - Osvětlení se znovu nastaví na stejnou intenzitu světla a barevnou teplotu jako před přerušením napájení  
 čtyřvodičové připojení

**Barevné kombinace povrchu nábytku a lištových úchytek:**

Povrch nábytku v provedení VG v kombinaci s úchytkovou lištou v barvě Truffle Grey  
 Povrch nábytku v provedení PD v kombinaci s úchytkovou lištou v barvě Black Matt  
 Povrch nábytku v provedení VK, VJ v kombinaci s úchytkovou lištou v barvě Soft Grey  
 Povrch nábytku v provedení DH, E8, MS v kombinaci s úchytkovou lištou v barvě White Matt  
 Povrch nábytku v provedení FP, VH v kombinaci s úchytkovou lištou v barvě Anthracite Matt  
 Povrch nábytku v provedení RH, RK v kombinaci s úchytkovou lištou v barvě Anthracite Matt









	ÚCHYTKOVÁ LIŠTA	ÚCHYTKOVÁ LIŠTA	ÚCHYTKOVÁ LIŠTA	ÚCHYTKOVÁ LIŠTA
				
<b>Barevné provedení</b>	úchytková lišta Truffle Grey	úchytková lišta Black Matt	úchytková lišta Soft Grey	úchytková lišta White Matt
	ÚCHYTKOVÁ LIŠTA			
				
<b>Barevné provedení</b>	úchytková lišta Anthracite Matt			
	ACCESSORIES PACKAGE 1			
<b>Zařízení</b>	1 x vysoká skleněná přepážka 2 x nízká skleněná přepážka 1 x box na doplňky L			

XX = dosadte barvu čela a korpusu  
 DH = Glossy White, FP = Glossy Grey, MS = White Matt, PD = Black Matt  
 Lacquer, VG = Truffle Grey, VK = Soft Grey, E8 = White Wood, RH = Oak  
 Kansas, RK = Stone Oak, VH = Arizona Oak, VJ = Nordic Oak

# COLLARO

€ bez DPH

Výroba na zakázku (Mějte prosím na paměti, že v případě požadavku na storno nebo změnu objednávky Vám nemůžeme vždy vyhovět!), Umyvadlo a armatury objednávejte zvlášť, sadu ZigBee® Home Automation pro skříňku pod umyvadlo C585 00 00 k ovládání nábytku s osvětlením je nutné objednat zvlášť

	SPODNÍ SKŘÍŇKA	SPODNÍ SKŘÍŇKA	SPODNÍ SKŘÍŇKA	SPODNÍ SKŘÍŇKA
				
	<b>NOVINKA</b>	<b>NOVINKA</b>	<b>NOVINKA</b>	<b>NOVINKA</b>
<b>Objednací číslo</b>	<b>C147 00 XX</b>	<b>C147 B0 XX</b>	<b>C140 00 XX</b>	<b>C140 B0 XX</b>
<b>Rozměry (š x v x h)</b>	1261 x 610 x 480 mm		1196 x 603 x 498 mm	
<b>Verze modelu</b>	umyvadlo uprostřed			
<b>Pro kombinaci s</b>	Vanicello 4111 DL/DJ		Finion: 4164 C1/C2/C3/CB	
<b>Osvětlení</b>	-	diodové osvětlení Osvětlení: 1x LED / 9,4 W	-	diodové osvětlení Osvětlení: 1 x LED / 3,1 x W
<b>Zařízení</b>	2x balíček příslušenství 1 4 x výsuvný díl s protiskluzovou podložkou			
<b>Montáž</b>	závěsný model			
<b>Součást dodávky</b>	upevňovací sada je součástí dodávky			
<b>DH, E8, FP, MS, RH, RK, VG, VH, VJ, VK</b>	2.405,-	2.718,-	2.254,-	2.568,-
<b>PD</b>	2.769,-	3.081,-	2.593,-	2.905,-
	SPODNÍ SKŘÍŇKA	SPODNÍ SKŘÍŇKA	SPODNÍ SKŘÍŇKA	SPODNÍ SKŘÍŇKA
				
	<b>NOVINKA</b>	<b>NOVINKA</b>		
<b>Objednací číslo</b>	<b>C146 00 XX</b>	<b>C146 B0 XX</b>	<b>C012 00 XX</b>	<b>C012 B0 XX</b>
<b>Rozměry (š x v x h)</b>	1161 x 610 x 480 mm		1154 x 546 x 444 mm	
<b>Verze modelu</b>	umyvadlo uprostřed			
<b>Pro kombinaci s</b>	Vanicello 4104 /CL/CJ Vanicello 4104 CK: Pouze v kombinaci s ventilem Push Open		Collaro 4A33 C1/C2/C3/C5	
<b>Osvětlení</b>	-	diodové osvětlení Osvětlení: 1x LED / 8,6 W	-	diodové osvětlení Osvětlení: 1x LED / 8,6 W
<b>Zařízení</b>	2x balíček příslušenství 1 4 x výsuvný díl s protiskluzovou podložkou			
<b>Montáž</b>	závěsný model			
<b>Součást dodávky</b>	upevňovací sada je součástí dodávky			
<b>Odkaz</b>	-	-	umyvadlo na skříňku 4A33 C4 lze použít pouze v kombinaci s ventilem Push Open	
<b>DH, E8, FP, MS, RH, RK, VG, VH, VJ, VK</b>	2.254,-	2.568,-	2.254,-	2.568,-
<b>PD</b>	2.593,-	2.905,-	2.593,-	2.905,-

XX = dosadte barvu čela a korpusu

DH = Glossy White, FP = Glossy Grey, MS = White Matt, PD = Black Matt









Lacquer, VG = Truffle Grey, VK = Soft Grey, E8 = White Wood, RH = Oak

Kansas, RK = Stone Oak, VH = Arizona Oak, VJ = Nordic Oak

# COLLARO

€ bez DPH

Výroba na zakázku (Mějte prosím na paměti, že v případě požadavku na storno nebo změnu objednávky Vám nemůžeme vždy vyhovět!), Umyvadlo a armatury objednávejte zvlášť, sadu ZigBee® Home Automation pro skříňku pod umyvadlo C585 00 00 k ovládání nábytku s osvětlením je nutné objednat zvlášť









	SPODNÍ SKŘÍŇKA	SPODNÍ SKŘÍŇKA	SPODNÍ SKŘÍŇKA	SPODNÍ SKŘÍŇKA
				
	<b>NOVINKA</b>	<b>NOVINKA</b>	<b>NOVINKA</b>	<b>NOVINKA</b>
<b>Objednací číslo</b>	<b>C139 00 XX</b>	<b>C139 B0 XX</b>	<b>C145 00 XX</b>	<b>C145 B0 XX</b>
<b>Rozměry (š x v x h)</b>	996 x 603 x 498 mm		961 x 610 x 480 mm	
<b>Verze modelu</b>	umyvadlo uprostřed			
<b>Pro kombinaci s</b>	Finion: 4164 A1/A2/A3/AB		Venticello 4104 /AL/AJ Venticello 4104 AK: Pouze v kombinaci s ventilem Push Open	
<b>Osvětlení</b>	-	diodové osvětlení Osvětlení: 1 x LED / 3,1 x W	-	diodové osvětlení Osvětlení: 1x LED / 7,0 W
<b>Zařízení</b>	1x balíček příslušenství 1 2 x výsuvný díl s protiskluzovou podložkou			
<b>Montáž</b>	závěsný model			
<b>Součást dodávky</b>	upevňovací sada je součástí dodávky			
<b>DH, E8, FP, MS, RH, RK, VG, VH, VJ, VK</b>	1.554,-	1.866,-	1.554,-	1.866,-
<b>PD</b>	1.786,-	2.099,-	1.786,-	2.099,-
	SPODNÍ SKŘÍŇKA	SPODNÍ SKŘÍŇKA	SPODNÍ SKŘÍŇKA	SPODNÍ SKŘÍŇKA
				
			<b>NOVINKA</b>	<b>NOVINKA</b>
<b>Objednací číslo</b>	<b>C011 00 XX</b>	<b>C011 B0 XX</b>	<b>C138 00 XX</b>	<b>C138 B0 XX</b>
<b>Rozměry (š x v x h)</b>	954 x 546 x 444 mm		796 x 603 x 498 mm	
<b>Verze modelu</b>	umyvadlo uprostřed			
<b>Pro kombinaci s</b>	Collaro 4A33 A2/A3/A5		Finion: 4164 81/83/84	
<b>Osvětlení</b>	-	diodové osvětlení Osvětlení: 1x LED / 7,0 W	-	diodové osvětlení Osvětlení: 1 x LED / 3,1 x W
<b>Zařízení</b>	1x balíček příslušenství 1 2 x výsuvný díl s protiskluzovou podložkou			
<b>Montáž</b>	závěsný model			
<b>Součást dodávky</b>	upevňovací sada je součástí dodávky			
<b>DH, E8, FP, MS, RH, RK, VG, VH, VJ, VK</b>	1.554,-	1.866,-	1.428,-	1.740,-
<b>PD</b>	1.786,-	2.099,-	1.648,-	1.960,-

XX = dosadte barvu čela a korpusu  
 DH = Glossy White, FP = Glossy Grey, MS = White Matt, PD = Black Matt  
 Lacquer, VG = Truffle Grey, VK = Soft Grey, E8 = White Wood, RH = Oak  
 Kansas, RK = Stone Oak, VH = Arizona Oak, VJ = Nordic Oak

# COLLARO

€ bez DPH

Výroba na zakázku (Mějte prosím na paměti, že v případě požadavku na storno nebo změnu objednávky Vám nemůžeme vždy vyhovět!), Umyvadlo a armatury objednávejte zvlášť, sadu ZigBee® Home Automation pro skříňku pod umyvadlo C585 00 00 k ovládní nábytku s osvětlením je nutné objednat zvlášť









	SPODNÍ SKŘÍŇKA	SPODNÍ SKŘÍŇKA	SPODNÍ SKŘÍŇKA	SPODNÍ SKŘÍŇKA
				
	<b>NOVINKA</b>	<b>NOVINKA</b>		
<b>Objednací číslo</b>	<b>C144 00 XX</b>	<b>C144 B0 XX</b>	<b>C010 00 XX</b>	<b>C010 B0 XX</b>
<b>Rozměry (š x v x h)</b>	761 x 610 x 480 mm		754 x 546 x 444 mm	
<b>Verze modelu</b>	umyvadlo uprostřed			
<b>Pro kombinaci s</b>	Venticello 4104 8L/8J		Collaro 4A33 80/81/83	
<b>Osvětlení</b>	-	diodové osvětlení Osvětlení: 1x LED / 5,5 W	-	diodové osvětlení Osvětlení: 1x LED / 5,5 W
<b>Zařízení</b>	1x balíček příslušenství 1 2 x výsuvný díl s protiskluzovou podložkou			
<b>Montáž</b>	závěsný model			
<b>Součást dodávky</b>	upevňovací sada je součástí dodávky			
<b>DH, E8, FP, MS, RH, RK, VG, VH, VJ, VK</b>	1.428,-	1.740,-	1.428,-	1.740,-
<b>PD</b>	1.648,-	1.960,-	1.648,-	1.960,-
	SPODNÍ SKŘÍŇKA	SPODNÍ SKŘÍŇKA	SPODNÍ SKŘÍŇKA	SPODNÍ SKŘÍŇKA
				
	<b>NOVINKA</b>	<b>NOVINKA</b>		
<b>Objednací číslo</b>	<b>C143 00 XX</b>	<b>C143 B0 XX</b>	<b>C009 00 XX</b>	<b>C009 B0 XX</b>
<b>Rozměry (š x v x h)</b>	611 x 610 x 480 mm		604 x 546 x 444 mm	
<b>Verze modelu</b>	umyvadlo uprostřed			
<b>Pro kombinaci s</b>	Venticello 4124 65/67		Collaro 4A33 65/66/68	
<b>Osvětlení</b>	-	diodové osvětlení Osvětlení: 1 x LED / 4,2 W	-	diodové osvětlení Osvětlení: 1 x LED / 4,2 W
<b>Zařízení</b>	1x balíček příslušenství 1 2 x výsuvný díl s protiskluzovou podložkou			
<b>Montáž</b>	závěsný model			
<b>Součást dodávky</b>	upevňovací sada je součástí dodávky			
<b>DH, E8, FP, MS, RH, RK, VG, VH, VJ, VK</b>	1.254,-	1.566,-	1.254,-	1.566,-
<b>PD</b>	1.442,-	1.753,-	1.442,-	1.753,-

XX = dosadte barvu čela a korpusu  
 DH = Glossy White, FP = Glossy Grey, MS = White Matt, PD = Black Matt  
 Lacquer, VG = Truffle Grey, VK = Soft Grey, E8 = White Wood, RH = Oak  
 Kansas, RK = Stone Oak, VH = Arizona Oak, VJ = Nordic Oak

# COLLARO

€ bez DPH

Výroba na zakázku (Mějte prosím na paměti, že v případě požadavku na storno nebo změnu objednávky Vám nemůžeme vždy vyhovět!), Umyvadlo a armatury objednávejte zvlášť, sadu ZigBee® Home Automation pro skříňku pod umyvadlo C585 00 00 k ovládní nábytku s osvětlením je nutné objednat zvlášť

	SPODNÍ SKŘÍŇKA	SPODNÍ SKŘÍŇKA	SPODNÍ SKŘÍŇKA	SPODNÍ SKŘÍŇKA
				
	<b>NOVINKA</b>	<b>NOVINKA</b>		
<b>Objednací číslo</b>	<b>C142 00 XX</b>	<b>C142 B0 XX</b>	<b>C008 00 XX</b>	<b>C008 B0 XX</b>
<b>Rozměry (š x v x h)</b>	561 x 610 x 480 mm		554 x 546 x 444 mm	
<b>Verze modelu</b>	umyvadlo uprostřed			
<b>Pro kombinaci s</b>	Venticello 4124 60/62		Collaro 4A33 60/61/63	
<b>Osvětlení</b>	-	diodové osvětlení Osvětlení: 1 x LED / 3,9 W	-	diodové osvětlení Osvětlení: 1 x LED / 3,9 W
<b>Zařízení</b>	1x balíček příslušenství 1 2 x výsuvný díl s protiskluzovou podložkou			
<b>Montáž</b>	závěsný model			
<b>Součást dodávky</b>	upevňovací sada je součástí dodávky			
<b>DH, E8, FP, MS, RH, RK, VG, VH, VJ, VK</b>	1.198,-	1.511,-	1.198,-	1.511,-
<b>PD</b>	1.371,-	1.685,-	1.371,-	1.685,-
	SPODNÍ SKŘÍŇKA	SPODNÍ SKŘÍŇKA	SPODNÍ SKŘÍŇKA	SPODNÍ SKŘÍŇKA
				
			<b>NOVINKA</b>	<b>NOVINKA</b>
<b>Objednací číslo</b>	<b>C007 00 XX</b>	<b>C007 B0 XX</b>	<b>C141 00 XX</b>	<b>C141 B0 XX</b>
<b>Rozměry (š x v x h)</b>	510 x 546 x 414 mm		472 x 610 x 404 mm	
<b>Verze modelu</b>	umyvadlo uprostřed			
<b>Pro kombinaci s</b>	Collaro 4A33 55/56/58		Venticello 4124 50	
<b>Osvětlení</b>	-	diodové osvětlení Osvětlení: 1x LED / 3,6 W	-	diodové osvětlení Osvětlení: 1 x LED / 3,1 x W
<b>Zařízení</b>	1 x box na doplňky L 2 x výsuvný díl s protiskluzovou podložkou			
<b>Montáž</b>	závěsný model			
<b>Součást dodávky</b>	upevňovací sada je součástí dodávky			
<b>DH, E8, FP, MS, RH, RK, VG, VH, VJ, VK</b>	1.128,-	1.442,-	1.109,-	1.422,-
<b>PD</b>	1.297,-	1.609,-	1.278,-	1.592,-

XX = dosadte barvu čela a korpusu

DH = Glossy White, FP = Glossy Grey, MS = White Matt, PD = Black Matt





Lacquer, VG = Truffle Grey, VK = Soft Grey, E8 = White Wood, RH = Oak

Kansas, RK = Stone Oak, VH = Arizona Oak, VJ = Nordic Oak

# COLLARO

€ bez DPH

Výroba na zakázku (Mějte prosím na paměti, že v případě požadavku na storno nebo změnu objednávky Vám nemůžeme vždy vyhovět!), Umyvadlo a armatury objednávejte zvlášť, sadu ZigBee® Home Automation pro skříňku pod umyvadlo C585 00 00 k ovládání nábytku s osvětlením je nutné objednat zvlášť

	SPODNÍ SKŘÍŇKA		SPODNÍ SKŘÍŇKA	
				
<b>Objednávací číslo</b>	<b>C006 00 XX</b>	<b>C006 B0 XX</b>	<b>C005 00 XX</b>	<b>C005 01 XX</b>
<b>Rozměry (š x v x h)</b>	460 x 546 x 374 mm		410 x 546 x 344 mm	
<b>Verze modelu</b>	umyvadlo uprostřed			
<b>panty</b>	-		panty vlevo	panty vpravo
<b>Pro kombinaci s</b>	Collaro 4334 50/51		Collaro 4334 45/46	
<b>Osvětlení</b>	-	diodové osvětlení Osvětlení: 1 x LED / 3,1 x W	-	-
<b>Zařízení</b>	1 x box na doplňky L 2 x výsuvný díl s protiskluzovou podložkou		1 x dvířka 1 x přihrádka	
<b>Montáž</b>	závěsný model			
<b>Součást dodávky</b>	upevňovací sada je součástí dodávky			
<b>DH, E8, FP, MS, RH, RK, VG, VH, VJ, VK</b>	1.109,-	1.422,-	752,-	752,-
<b>PD</b>	1.278,-	1.592,-	865,-	865,-
	SPODNÍ SKŘÍŇKA		SPODNÍ SKŘÍŇKA	
				
<b>Objednávací číslo</b>	<b>C021 00 XX</b>	<b>C021 B0 XX</b>	<b>C024 00 XX</b>	<b>C024 B0 XX</b>
<b>Rozměry (š x v x h)</b>	1600 x 548 x 500 mm			
<b>Verze modelu</b>	pro 2 umyvadla			
<b>Pro kombinaci s</b>	Collaro 4334 5G Memento 2.0 4A22 5F/5G/5L Memento 2.0 4A22 6F/6G/6L		Collaro 4A33 6G Finion 4168 6C/6L	
<b>Osvětlení</b>	-	diodové osvětlení Osvětlení: 1 x LED / 12 W	-	diodové osvětlení Osvětlení: 1 x LED / 12 W
<b>Zařízení</b>	2x balíček příslušenství 1 4 x výsuvný díl s protiskluzovou podložkou			
<b>Montáž</b>	závěsný model			
<b>Součást dodávky</b>	upevňovací sada je součástí dodávky			
<b>DH, E8, FP, MS, RH, RK, VG, VH, VJ, VK</b>	3.351,-	3.664,-	3.351,-	3.664,-
<b>PD</b>	3.857,-	4.208,-	3.857,-	4.208,-







COLLARO

XX = dosadte barvu čela a korpusu  
 DH = Glossy White, FP = Glossy Grey, MS = White Matt, PD = Black Matt  
 Lacquer, VG = Truffle Grey, VK = Soft Grey, E8 = White Wood, RH = Oak  
 Kansas, RK = Stone Oak, VH = Arizona Oak, VJ = Nordic Oak

# COLLARO

€ bez DPH

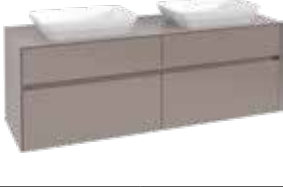
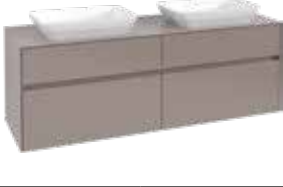
Výroba na zakázku (Mějte prosím na paměti, že v případě požadavku na storno nebo změnu objednávky Vám nemůžeme vždy vyhovět!), Umyvadlo a armatury objednávejte zvlášť, sadu ZigBee® Home Automation pro skříňku pod umyvadlo C585 00 00 k ovládání nábytku s osvětlením je nutné objednat zvlášť





	SPODNÍ SKŘÍŇKA	SPODNÍ SKŘÍŇKA	SPODNÍ SKŘÍŇKA	SPODNÍ SKŘÍŇKA
				
			NOVINKA	NOVINKA
<b>Objednací číslo</b>	<b>C052 00 XX</b>	<b>C052 B0 XX</b>	<b>C107 00 XX</b>	<b>C107 B0 XX</b>
<b>Rozměry (š x v x h)</b>	1600 x 548 x 500 mm			
<b>Verze modelu</b>	pro 2 umyvadla			
<b>Pro kombinaci s</b>	Collaro 4A18 40, 4A21 38, 4A19 56, 4A20 56 Architectura 5A25 45/46, 5A26 60/61, 5A27 60/61 Artis 4179 43, 4198 61, 4172 58, 4178 41 Finion 4143 61 Loop & Friends 4A45 00/01, 4A46 00/01, 4A47 00/01, 4A48 00/01, 4A49 00/01, 4A50 00/01 My Nature 4110 60 Antao: 4A72 40, 4A73 51, 4A74 65		Finion 4364 4L/4C	
<b>Osvětlení</b>	-	diodové osvětlení Osvětlení: 1 x LED / 12 W	-	diodové osvětlení Osvětlení: 1 x LED / 12 W
<b>Zařízení</b>	2x balíček příslušenství 1 4 x výsuvný díl s protiskluzovou podložkou			
<b>Montáž</b>	závěsný model			
<b>Součást dodávky</b>	upevňovací sada je součástí dodávky			
<b>DH, E8, FP, MS, RH, RK, VG, VH, VJ, VK</b>	3.351,-	3.664,-	3.351,-	3.664,-
<b>PD</b>	3.857,-	4.208,-	3.857,-	4.208,-
	SPODNÍ SKŘÍŇKA	SPODNÍ SKŘÍŇKA	SPODNÍ SKŘÍŇKA	SPODNÍ SKŘÍŇKA
				
	NOVINKA	NOVINKA	NOVINKA	NOVINKA
<b>Objednací číslo</b>	<b>C123 00 XX</b>	<b>C123 B0 XX</b>	<b>C137 00 XX</b>	<b>C137 B0 XX</b>
<b>Rozměry (š x v x h)</b>	1600 x 548 x 500 mm			
<b>Verze modelu</b>	pro 2 umyvadla			
<b>Pro kombinaci s</b>	Venticello 4113 55		Finion 4142 61/64 Memento 2.0 4A07 60/61	
<b>Osvětlení</b>	-	diodové osvětlení Osvětlení: 1 x LED / 12 W	-	diodové osvětlení Osvětlení: 1 x LED / 12 W
<b>Zařízení</b>	2x balíček příslušenství 1 4 x výsuvný díl s protiskluzovou podložkou			
<b>Montáž</b>	závěsný model			
<b>Součást dodávky</b>	upevňovací sada je součástí dodávky			
<b>DH, E8, FP, MS, RH, RK, VG, VH, VJ, VK</b>	3.351,-	3.664,-	3.351,-	3.664,-
<b>PD</b>	3.857,-	4.208,-	3.857,-	4.208,-

XX = dosadte barvu čela a korpusu  
DH = Glossy White, FP = Glossy Grey, MS = White Matt, PD = Black Matt  
Lacquer, VG = Truffle Grey, VK = Soft Grey, E8 = White Wood, RH = Oak  
Kansas, RK = Stone Oak, VH = Arizona Oak, VJ = Nordic Oak

# COLLARO

€ bez DPH

Výroba na zakázku (Mějte prosím na paměti, že v případě požadavku na storno nebo změnu objednávky Vám nemůžeme vždy vyhovět!), Umyvadlo a armatury objednávejte zvlášť, sadu ZigBee® Home Automation pro skříňku pod umyvadlo C585 00 00 k ovládání nábytku s osvětlením je nutné objednat zvlášť

	SPODNÍ SKŘÍŇKA	SPODNÍ SKŘÍŇKA	SPODNÍ SKŘÍŇKA	SPODNÍ SKŘÍŇKA
				
<b>Objednací číslo</b>	<b>C025 00 XX</b>	<b>C025 B0 XX</b>	<b>C028 00 XX</b>	<b>C028 B0 XX</b>
<b>Rozměry (š x v x h)</b>	1600 x 548 x 500 mm			
<b>Verze modelu</b>	umyvadlo uprostřed			
<b>Pro kombinaci s</b>	Collaro 4A33 6G Finion 4168 6C/6L		Collaro 4A33 8G Finion 4168 8C/8L Memento 2.0 4A22 8F/8G/8L	
<b>Osvětlení</b>	-	diodové osvětlení Osvětlení: 1 x LED / 12 W	-	diodové osvětlení Osvětlení: 1 x LED / 12 W
<b>Zařízení</b>	2x balíček příslušenství 1 4 x výsuvný díl s protiskluzovou podložkou			
<b>Montáž</b>	závěsný model			
<b>Součást dodávky</b>	upevňovací sada je součástí dodávky			
<b>DH, E8, FP, MS, RH, RK, VG, VH, VJ, VK</b>	3.351,-	3.664,-	3.351,-	3.664,-
<b>PD</b>	3.857,-	4.208,-	3.857,-	4.208,-
	SPODNÍ SKŘÍŇKA	SPODNÍ SKŘÍŇKA	SPODNÍ SKŘÍŇKA	SPODNÍ SKŘÍŇKA
				
<b>Objednací číslo</b>	<b>C031 00 XX</b>	<b>C031 B0 XX</b>	<b>C049 00 XX</b>	<b>C049 B0 XX</b>
<b>Rozměry (š x v x h)</b>	1600 x 548 x 500 mm			
<b>Verze modelu</b>	umyvadlo uprostřed			
<b>Pro kombinaci s</b>	Collaro 4A33 1G Finion 4168 1B/1H/1L Memento 2.0 4A22 CF/CG/CH/CL, 4A22 1F/1G/1H/1K		Collaro 4A18 40, 4A21 38, 4A19 56, 4A20 56 Architectura 5A25 45/46, 5A26 60/61, 5A27 60/61 Artis 4179 43, 4198 61, 4172 58, 4178 41 Finion 4143 61 Loop & Friends 4A45 00/01, 4A46 00/01, 4A47 00/01, 4A48 00/01, 4A49 00/01, 4A50 00/01 My Nature 4110 80/60 Antao: 4A72 40, 4A73 51, 4A74 65	
<b>Osvětlení</b>	-	diodové osvětlení Osvětlení: 1 x LED / 12 W	-	diodové osvětlení Osvětlení: 1 x LED / 12 W
<b>Zařízení</b>	2x balíček příslušenství 1 4 x výsuvný díl s protiskluzovou podložkou			
<b>Montáž</b>	závěsný model			
<b>Součást dodávky</b>	upevňovací sada je součástí dodávky			
<b>DH, E8, FP, MS, RH, RK, VG, VH, VJ, VK</b>	3.351,-	3.664,-	3.351,-	3.664,-
<b>PD</b>	3.857,-	4.208,-	3.857,-	4.208,-









XX = dosadte barvu čela a korpusu  
 DH = Glossy White, FP = Glossy Grey, MS = White Matt, PD = Black Matt  
 Lacquer, VG = Truffle Grey, VK = Soft Grey, E8 = White Wood, RH = Oak  
 Kansas, RK = Stone Oak, VH = Arizona Oak, VJ = Nordic Oak



# COLLARO

€ bez DPH

Výroba na zakázku (Mějte prosím na paměti, že v případě požadavku na storno nebo změnu objednávky Vám nemůžeme vždy vyhovět!), Umyvadlo a armatury objednávejte zvlášť, sadu ZigBee® Home Automation pro skříňku pod umyvadlo C585 00 00 k ovládání nábytku s osvětlením je nutné objednat zvlášť









	SPODNÍ SKŘÍŇKA	SPODNÍ SKŘÍŇKA	SPODNÍ SKŘÍŇKA	SPODNÍ SKŘÍŇKA
				
			NOVINKA	NOVINKA
<b>Objednávací číslo</b>	<b>C077 00 XX</b>	<b>C077 B0 XX</b>	<b>C104 00 XX</b>	<b>C104 B0 XX</b>
<b>Rozměry (š x v x h)</b>	1600 x 548 x 500 mm			
<b>Verze modelu</b>	umyvadlo uprostřed			
<b>Pro kombinaci s</b>	Collaro 4334 5G Memento 2.0 4A22 6F/6G/6L, 4A22 5F/5G/5L		Finion 4364 4L/4C	
<b>Osvětlení</b>	-	diodové osvětlení Osvětlení: 1 x LED / 12 W	-	diodové osvětlení Osvětlení: 1 x LED / 12 W
<b>Zařízení</b>	2x balíček příslušenství 1 4 x výsuvný díl s protiskluzovou podložkou			
<b>Montáž</b>	závěsný model			
<b>Součást dodávky</b>	upevňovací sada je součástí dodávky			
<b>DH, E8, FP, MS, RH, RK, VG, VH, VJ, VK</b>	3.351,-	3.664,-	3.351,-	3.664,-
<b>PD</b>	3.857,-	4.208,-	3.857,-	4.208,-
	SPODNÍ SKŘÍŇKA	SPODNÍ SKŘÍŇKA	SPODNÍ SKŘÍŇKA	SPODNÍ SKŘÍŇKA
				
	NOVINKA	NOVINKA	NOVINKA	NOVINKA
<b>Objednávací číslo</b>	<b>C120 00 XX</b>	<b>C120 B0 XX</b>	<b>C134 00 XX</b>	<b>C134 B0 XX</b>
<b>Rozměry (š x v x h)</b>	1600 x 548 x 500 mm			
<b>Verze modelu</b>	umyvadlo uprostřed			
<b>Pro kombinaci s</b>	Venticello 4113 55		Finion 4142 61/64 Memento 2.0 4A07 60/61	
<b>Osvětlení</b>	-	diodové osvětlení Osvětlení: 1 x LED / 12 W	-	diodové osvětlení Osvětlení: 1 x LED / 12 W
<b>Zařízení</b>	2x balíček příslušenství 1 4 x výsuvný díl s protiskluzovou podložkou			
<b>Montáž</b>	závěsný model			
<b>Součást dodávky</b>	upevňovací sada je součástí dodávky			
<b>DH, E8, FP, MS, RH, RK, VG, VH, VJ, VK</b>	3.351,-	3.664,-	3.351,-	3.664,-
<b>PD</b>	3.857,-	4.208,-	3.857,-	4.208,-

XX = dosadte barvu čela a korpusu  
 DH = Glossy White, FP = Glossy Grey, MS = White Matt, PD = Black Matt  
 Lacquer, VG = Truffle Grey, VK = Soft Grey, E8 = White Wood, RH = Oak  
 Kansas, RK = Stone Oak, VH = Arizona Oak, VJ = Nordic Oak

# COLLARO

€ bez DPH

Výroba na zakázku (Mějte prosím na paměti, že v případě požadavku na storno nebo změnu objednávky Vám nemůžeme vždy vyhovět!), Umyvadlo a armatury objednávejte zvlášť, sadu ZigBee® Home Automation pro skříňku pod umyvadlo C585 00 00 k ovládání nábytku s osvětlením je nutné objednat zvlášť









	SPODNÍ SKŘÍŇKA	SPODNÍ SKŘÍŇKA	SPODNÍ SKŘÍŇKA	SPODNÍ SKŘÍŇKA
				
<b>Objednací číslo</b>	<b>C022 00 XX</b>	<b>C022 B0 XX</b>	<b>C026 00 XX</b>	<b>C026 B0 XX</b>
<b>Rozměry (š x v x h)</b>	1600 x 548 x 500 mm			
<b>Verze modelu</b>	umyvadlo vlevo			
<b>Pro kombinaci s</b>	Collaro 4A33 6G Finion 4168 6C/6L		Collaro 4A33 8G Finion 4168 8C/8L Memento 2.0 4A22 8F/8G/8L	
<b>Osvětlení</b>	-	diodové osvětlení Osvětlení: 1 x LED / 12 W	-	diodové osvětlení Osvětlení: 1 x LED / 12 W
<b>Zařízení</b>	2x balíček příslušenství 1 4 x výsuvný díl s protiskluzovou podložkou			
<b>Montáž</b>	závěsný model			
<b>Součást dodávky</b>	upevňovací sada je součástí dodávky			
<b>DH, E8, FP, MS, RH, RK, VG, VH, VJ, VK</b>	3.351,-	3.664,-	3.351,-	3.664,-
<b>PD</b>	3.857,-	4.208,-	3.857,-	4.208,-
	SPODNÍ SKŘÍŇKA	SPODNÍ SKŘÍŇKA	SPODNÍ SKŘÍŇKA	SPODNÍ SKŘÍŇKA
				
<b>Objednací číslo</b>	<b>C029 00 XX</b>	<b>C029 B0 XX</b>	<b>C050 00 XX</b>	<b>C050 B0 XX</b>
<b>Rozměry (š x v x h)</b>	1600 x 548 x 500 mm			
<b>Verze modelu</b>	umyvadlo vlevo			
<b>Pro kombinaci s</b>	Collaro 4A33 1G Finion 4168 1B/1H/1L Memento 2.0 4A22 1F/1G/1H/1K		Collaro 4A18 40, 4A21 38, 4A19 56, 4A20 56 Architectura 5A25 45/46, 5A26 60/61, 5A27 60/61 Artis 4179 43, 4198 61, 4172 58, 4178 41 Finion 4143 61 Loop & Friends 4A45 00/01, 4A46 00/01, 4A47 00/01, 4A48 00/01, 4A49 00/01, 4A50 00/01 My Nature 4110 60 Antao: 4A72 40, 4A73 51, 4A74 65	
<b>Osvětlení</b>	-	diodové osvětlení Osvětlení: 1 x LED / 12 W	-	diodové osvětlení Osvětlení: 1 x LED / 12 W
<b>Zařízení</b>	2x balíček příslušenství 1 4 x výsuvný díl s protiskluzovou podložkou			
<b>Montáž</b>	závěsný model			
<b>Součást dodávky</b>	upevňovací sada je součástí dodávky			
<b>DH, E8, FP, MS, RH, RK, VG, VH, VJ, VK</b>	3.351,-	3.664,-	3.351,-	3.664,-
<b>PD</b>	3.857,-	4.208,-	3.857,-	4.208,-

XX = dosadte barvu čela a korpusu  
DH = Glossy White, FP = Glossy Grey, MS = White Matt, PD = Black Matt  
Lacquer, VG = Truffle Grey, VK = Soft Grey, E8 = White Wood, RH = Oak  
Kansas, RK = Stone Oak, VH = Arizona Oak, VJ = Nordic Oak

# COLLARO

€ bez DPH

Výroba na zakázku (Mějte prosím na paměti, že v případě požadavku na storno nebo změnu objednávky Vám nemůžeme vždy vyhovět!), Umyvadlo a armatury objednávejte zvlášť, sadu ZigBee® Home Automation pro skříňku pod umyvadlo C585 00 00 k ovládání nábytku s osvětlením je nutné objednat zvlášť





	SPODNÍ SKŘÍŇKA	SPODNÍ SKŘÍŇKA	SPODNÍ SKŘÍŇKA	SPODNÍ SKŘÍŇKA
				
			NOVINKA	NOVINKA
<b>Objednací číslo</b>	<b>C078 00 XX</b>	<b>C078 B0 XX</b>	<b>C105 00 XX</b>	<b>C105 B0 XX</b>
<b>Rozměry (š x v x h)</b>	1600 x 548 x 500 mm			
<b>Verze modelu</b>	umyvadlo vlevo			
<b>Pro kombinaci s</b>	Collaro 4334 5G Memento 2.0 4A22 6F/6G/6L, 4A22 5F/5G/5L		Finion 4364 4L/4C	
<b>Osvětlení</b>	-	diodové osvětlení Osvětlení: 1 x LED / 12 W	-	diodové osvětlení Osvětlení: 1 x LED / 12 W
<b>Zařízení</b>	2x balíček příslušenství 1 4 x výsuvný díl s protiskluzovou podložkou			
<b>Montáž</b>	závěsný model			
<b>Součást dodávky</b>	upevňovací sada je součástí dodávky			
<b>DH, E8, FP, MS, RH, RK, VG, VH, VJ, VK</b>	3.351,-	3.664,-	3.351,-	3.664,-
<b>PD</b>	3.857,-	4.208,-	3.857,-	4.208,-
	SPODNÍ SKŘÍŇKA	SPODNÍ SKŘÍŇKA	SPODNÍ SKŘÍŇKA	SPODNÍ SKŘÍŇKA
				
	NOVINKA	NOVINKA	NOVINKA	NOVINKA
<b>Objednací číslo</b>	<b>C121 00 XX</b>	<b>C121 B0 XX</b>	<b>C135 00 XX</b>	<b>C135 B0 XX</b>
<b>Rozměry (š x v x h)</b>	1600 x 548 x 500 mm			
<b>Verze modelu</b>	umyvadlo vlevo			
<b>Pro kombinaci s</b>	Venticello 4113 55		Finion 4142 61/64 Memento 2.0 4A07 60/61	
<b>Osvětlení</b>	-	diodové osvětlení Osvětlení: 1 x LED / 12 W	-	diodové osvětlení Osvětlení: 1 x LED / 12 W
<b>Zařízení</b>	2x balíček příslušenství 1 4 x výsuvný díl s protiskluzovou podložkou			
<b>Montáž</b>	závěsný model			
<b>Součást dodávky</b>	upevňovací sada je součástí dodávky			
<b>DH, E8, FP, MS, RH, RK, VG, VH, VJ, VK</b>	3.351,-	3.664,-	3.351,-	3.664,-
<b>PD</b>	3.857,-	4.208,-	3.857,-	4.208,-

XX = dosadte barvu čela a korpusu  
 DH = Glossy White, FP = Glossy Grey, MS = White Matt, PD = Black Matt  
 Lacquer, VG = Truffle Grey, VK = Soft Grey, E8 = White Wood, RH = Oak  
 Kansas, RK = Stone Oak, VH = Arizona Oak, VJ = Nordic Oak

# COLLARO

€ bez DPH

Výroba na zakázku (Mějte prosím na paměti, že v případě požadavku na storno nebo změnu objednávky Vám nemůžeme vždy vyhovět!), Umyvadlo a armatury objednávejte zvlášť, sadu ZigBee® Home Automation pro skříňku pod umyvadlo C585 00 00 k ovládání nábytku s osvětlením je nutné objednat zvlášť

	SPODNÍ SKŘÍŇKA	SPODNÍ SKŘÍŇKA	SPODNÍ SKŘÍŇKA	SPODNÍ SKŘÍŇKA
				
<b>Objednávací číslo</b>	<b>C023 00 XX</b>	<b>C023 B0 XX</b>	<b>C027 00 XX</b>	<b>C027 B0 XX</b>
<b>Rozměry (š x v x h)</b>	1600 x 548 x 500 mm			
<b>Verze modelu</b>	umyvadlo vpravo			
<b>Pro kombinaci s</b>	Collaro 4A33 6G Finion 4168 6C/6L		Collaro 4A33 8G Finion 4168 8C/8L Memento 2.0 4A22 8F/8G/8L	
<b>Osvětlení</b>	-	diodové osvětlení Osvětlení: 1 x LED / 12 W	-	diodové osvětlení Osvětlení: 1 x LED / 12 W
<b>Zařízení</b>	2x balíček příslušenství 1 4 x výsuvný díl s protiskluzovou podložkou			
<b>Montáž</b>	závěsný model			
<b>Součást dodávky</b>	upevňovací sada je součástí dodávky			
<b>DH, E8, FP, MS, RH, RK, VG, VH, VJ, VK</b>	3.351,-	3.664,-	3.351,-	3.664,-
<b>PD</b>	3.857,-	4.208,-	3.857,-	4.208,-
	SPODNÍ SKŘÍŇKA	SPODNÍ SKŘÍŇKA	SPODNÍ SKŘÍŇKA	SPODNÍ SKŘÍŇKA
				
<b>Objednávací číslo</b>	<b>C030 00 XX</b>	<b>C030 B0 XX</b>	<b>C051 00 XX</b>	<b>C051 B0 XX</b>
<b>Rozměry (š x v x h)</b>	1600 x 548 x 500 mm			
<b>Verze modelu</b>	umyvadlo vpravo			
<b>Pro kombinaci s</b>	Collaro 4A33 1G Finion 4168 1B/1H/1L Memento 2.0 4A22 1F/1G/1H/1K		Collaro 4A18 40, 4A21 38, 4A19 56, 4A20 56 Architectura 5A25 45/46, 5A26 60/61, 5A27 60/61 Artis 4179 43, 4198 61, 4172 58, 4178 41 Finion 4143 61 Loop & Friends 4A45 00/01, 4A46 00/01, 4A47 00/01, 4A48 00/01, 4A49 00/01, 4A50 00/01 My Nature 4110 60 Antao: 4A72 40, 4A73 51, 4A74 65	
<b>Osvětlení</b>	-	diodové osvětlení Osvětlení: 1 x LED / 12 W	-	diodové osvětlení Osvětlení: 1 x LED / 12 W
<b>Zařízení</b>	2x balíček příslušenství 1 4 x výsuvný díl s protiskluzovou podložkou			
<b>Montáž</b>	závěsný model			
<b>Součást dodávky</b>	upevňovací sada je součástí dodávky			
<b>DH, E8, FP, MS, RH, RK, VG, VH, VJ, VK</b>	3.351,-	3.664,-	3.351,-	3.664,-
<b>PD</b>	3.857,-	4.208,-	3.857,-	4.208,-

COLLARO

XX = dosadte barvu čela a korpusu

DH = Glossy White, FP = Glossy Grey, MS = White Matt, PD = Black Matt

Lacquer, VG = Truffle Grey, VK = Soft Grey, E8 = White Wood, RH = Oak

Kansas, RK = Stone Oak, VH = Arizona Oak, VJ = Nordic Oak

# COLLARO

€ bez DPH

Výroba na zakázku (Mějte prosím na paměti, že v případě požadavku na storno nebo změnu objednávky Vám nemůžeme vždy vyhovět!), Umyvadlo a armatury objednávejte zvlášť, sadu ZigBee® Home Automation pro skříňku pod umyvadlo C585 00 00 k ovládání nábytku s osvětlením je nutné objednat zvlášť

	SPODNÍ SKŘÍŇKA	SPODNÍ SKŘÍŇKA	SPODNÍ SKŘÍŇKA	SPODNÍ SKŘÍŇKA
			NOVINKA	NOVINKA
<b>Objednávací číslo</b>	<b>C079 00 XX</b>	<b>C079 B0 XX</b>	<b>C106 00 XX</b>	<b>C106 B0 XX</b>
<b>Rozměry (š x v x h)</b>	1600 x 548 x 500 mm			
<b>Verze modelu</b>	umyvadlo vpravo			
<b>Pro kombinaci s</b>	Collaro 4334 5G Memento 2.0 4A22 6F/6G/6L, 4A22 5F/5G/5L		Finion 4364 4L/4C	
<b>Osvětlení</b>	-	diodové osvětlení Osvětlení: 1 x LED / 12 W	-	diodové osvětlení Osvětlení: 1 x LED / 12 W
<b>Zařízení</b>	2x balíček příslušenství 1 4 x výsuvný díl s protiskluzovou podložkou			
<b>Montáž</b>	závěsný model			
<b>Součást dodávky</b>	upevňovací sada je součástí dodávky			
<b>DH, E8, FP, MS, RH, RK, VG, VH, VJ, VK</b>	3.351,-	3.664,-	3.351,-	3.664,-
<b>PD</b>	3.857,-	4.208,-	3.857,-	4.208,-





	SPODNÍ SKŘÍŇKA	SPODNÍ SKŘÍŇKA	SPODNÍ SKŘÍŇKA	SPODNÍ SKŘÍŇKA
	NOVINKA	NOVINKA	NOVINKA	NOVINKA
<b>Objednávací číslo</b>	<b>C122 00 XX</b>	<b>C122 B0 XX</b>	<b>C136 00 XX</b>	<b>C136 B0 XX</b>
<b>Rozměry (š x v x h)</b>	1600 x 548 x 500 mm			
<b>Verze modelu</b>	umyvadlo vpravo			
<b>Pro kombinaci s</b>	Venticello 4113 55		Finion 4142 61/64 Memento 2.0 4A07 60/61	
<b>Osvětlení</b>	-	diodové osvětlení Osvětlení: 1 x LED / 12 W	-	diodové osvětlení Osvětlení: 1 x LED / 12 W
<b>Zařízení</b>	2x balíček příslušenství 1 4 x výsuvný díl s protiskluzovou podložkou			
<b>Montáž</b>	závěsný model			
<b>Součást dodávky</b>	upevňovací sada je součástí dodávky			
<b>DH, E8, FP, MS, RH, RK, VG, VH, VJ, VK</b>	3.351,-	3.664,-	3.351,-	3.664,-
<b>PD</b>	3.857,-	4.208,-	3.857,-	4.208,-

XX = dosadte barvu čela a korpusu  
 DH = Glossy White, FP = Glossy Grey, MS = White Matt, PD = Black Matt  
 Lacquer, VG = Truffle Grey, VK = Soft Grey, E8 = White Wood, RH = Oak  
 Kansas, RK = Stone Oak, VH = Arizona Oak, VJ = Nordic Oak

# COLLARO

€ bez DPH

Výroba na zakázku (Mějte prosím na paměti, že v případě požadavku na storno nebo změnu objednávky Vám nemůžeme vždy vyhovět!), Umyvadlo a armatury objednávejte zvlášť, sadu ZigBee® Home Automation pro skříňku pod umyvadlo C585 00 00 k ovládání nábytku s osvětlením je nutné objednat zvlášť





	SPODNÍ SKŘÍŇKA	SPODNÍ SKŘÍŇKA	SPODNÍ SKŘÍŇKA	SPODNÍ SKŘÍŇKA
				
<b>Objednávací číslo</b>	<b>C048 00 XX</b>	<b>C048 B0 XX</b>	<b>C076 00 XX</b>	<b>C076 B0 XX</b>
<b>Rozměry (š x v x h)</b>	1400 x 548 x 500 mm			
<b>Verze modelu</b>	pro 2 umyvadla			
<b>Pro kombinaci s</b>	Collaro 4A18 40, 4A21 38, 4A19 56, 4A20 56 Architectura 5A25 45/46, 5A26 60/61, 5A27 60/61 Artis 4179 43, 4198 61, 4172 58, 4178 41 Finion 4143 61 Loop & Friends 4A45 00/01, 4A46 00/01, 4A47 00/01, 4A48 00/01, 4A49 00/01, 4A50 00/01 My Nature 4110 60 Antao: 4A72 40, 4A73 51, 4A74 65		Collaro 4334 5G Memento 2.0 4A22 5F/5G/5L	
<b>Osvětlení</b>	-	diodové osvětlení Osvětlení: 1 x LED / 10,4 W	-	diodové osvětlení Osvětlení: 1 x LED / 10,4 W
<b>Zařízení</b>	2x balíček příslušenství 1 4 x výsuvný díl s protiskluzovou podložkou			
<b>Montáž</b>	závěsný model			
<b>Součást dodávky</b>	upevňovací sada je součástí dodávky			
<b>DH, E8, FP, MS, RH, RK, VG, VH, VJ, VK</b>	3.006,-	3.320,-	3.006,-	3.320,-
<b>PD</b>	3.456,-	3.771,-	3.456,-	3.771,-
	SPODNÍ SKŘÍŇKA	SPODNÍ SKŘÍŇKA	SPODNÍ SKŘÍŇKA	SPODNÍ SKŘÍŇKA
				
	<b>NOVINKA</b>	<b>NOVINKA</b>	<b>NOVINKA</b>	<b>NOVINKA</b>
<b>Objednávací číslo</b>	<b>C103 00 XX</b>	<b>C103 B0 XX</b>	<b>C119 00 XX</b>	<b>C119 B0 XX</b>
<b>Rozměry (š x v x h)</b>	1400 x 548 x 500 mm			
<b>Verze modelu</b>	pro 2 umyvadla			
<b>Pro kombinaci s</b>	Finion 4364 4L/4C		Venticello 4113 55	
<b>Osvětlení</b>	-	diodové osvětlení Osvětlení: 1 x LED / 10,4 W	-	diodové osvětlení Osvětlení: 1 x LED / 10,4 W
<b>Zařízení</b>	2x balíček příslušenství 1 4 x výsuvný díl s protiskluzovou podložkou			
<b>Montáž</b>	závěsný model			
<b>Součást dodávky</b>	upevňovací sada je součástí dodávky			
<b>DH, E8, FP, MS, RH, RK, VG, VH, VJ, VK</b>	3.006,-	3.320,-	3.006,-	3.320,-
<b>PD</b>	3.456,-	3.771,-	3.456,-	3.771,-

XX = dosadte barvu čela a korpusu  
DH = Glossy White, FP = Glossy Grey, MS = White Matt, PD = Black Matt  
Lacquer, VG = Truffle Grey, VK = Soft Grey, E8 = White Wood, RH = Oak  
Kansas, RK = Stone Oak, VH = Arizona Oak, VJ = Nordic Oak

# COLLARO

€ bez DPH

Výroba na zakázku (Mějte prosím na paměti, že v případě požadavku na storno nebo změnu objednávky Vám nemůžeme vždy vyhovět!), Umyvadlo a armatury objednávejte zvlášť, sadu ZigBee® Home Automation pro skříňku pod umyvadlo C585 00 00 k ovládání nábytku s osvětlením je nutné objednat zvlášť









	SPODNÍ SKŘÍŇKA	SPODNÍ SKŘÍŇKA	SPODNÍ SKŘÍŇKA	SPODNÍ SKŘÍŇKA
				
<b>Objednávací číslo</b>	<b>C084 00 XX</b>	<b>C084 B0 XX</b>	<b>C088 00 XX</b>	<b>C088 B0 XX</b>
<b>Rozměry (š x v x h)</b>	1400 x 548 x 500 mm			
<b>Verze modelu</b>	umyvadlo uprostřed			
<b>Pro kombinaci s</b>	Collaro 4A33 6G Finion 4168 6C/6L		Collaro 4A33 8G Finion 4168 8C/8L Memento 2.0 4A22 8F/8G/8L	
<b>Osvětlení</b>	-	diodové osvětlení Osvětlení: 1 x LED / 10,4 W	-	diodové osvětlení Osvětlení: 1 x LED / 10,4 W
<b>Zařízení</b>	2x balíček příslušenství 1 4 x výsuvný díl s protiskluzovou podložkou			
<b>Montáž</b>	závěsný model			
<b>Součást dodávky</b>	upevňovací sada je součástí dodávky			
<b>DH, E8, FP, MS, RH, RK, VG, VH, VJ, VK</b>	3.006,-	3.320,-	3.006,-	3.320,-
<b>PD</b>	3.456,-	3.771,-	3.456,-	3.771,-
	SPODNÍ SKŘÍŇKA	SPODNÍ SKŘÍŇKA	SPODNÍ SKŘÍŇKA	SPODNÍ SKŘÍŇKA
				
<b>Objednávací číslo</b>	<b>C092 00 XX</b>	<b>C092 B0 XX</b>	<b>C045 00 XX</b>	<b>C045 B0 XX</b>
<b>Rozměry (š x v x h)</b>	1400 x 548 x 500 mm			
<b>Verze modelu</b>	umyvadlo uprostřed			
<b>Pro kombinaci s</b>	Collaro 4A33 1G Finion 4168 1B/1H/1L Memento 2.0 4A22 1F/1G/1H/1K Memento 2.0 4A22 CF/CG/CH/CL		Collaro 4A18 40, 4A21 38, 4A19 56, 4A20 56 Architectura 5A25 45/46, 5A26 60/61, 5A27 60/61 Artis 4179 43, 4198 61, 4172 58, 4178 41 Finion 4143 61 Loop & Friends 4A45 00/01, 4A46 00/01, 4A47 00/01, 4A48 00/01, 4A49 00/01, 4A50 00/01 My Nature 4110 80/60 Antao: 4A72 40, 4A73 51, 4A74 65	
<b>Osvětlení</b>	-	diodové osvětlení Osvětlení: 1 x LED / 10,4 W	-	diodové osvětlení Osvětlení: 1 x LED / 10,4 W
<b>Zařízení</b>	2x balíček příslušenství 1 4 x výsuvný díl s protiskluzovou podložkou			
<b>Montáž</b>	závěsný model			
<b>Součást dodávky</b>	upevňovací sada je součástí dodávky			
<b>DH, E8, FP, MS, RH, RK, VG, VH, VJ, VK</b>	3.006,-	3.320,-	3.006,-	3.320,-
<b>PD</b>	3.456,-	3.771,-	3.456,-	3.771,-

XX = dosadte barvu čela a korpusu  
DH = Glossy White, FP = Glossy Grey, MS = White Matt, PD = Black Matt  
Lacquer, VG = Truffle Grey, VK = Soft Grey, E8 = White Wood, RH = Oak  
Kansas, RK = Stone Oak, VH = Arizona Oak, VJ = Nordic Oak

# COLLARO

€ bez DPH

Výroba na zakázku (Mějte prosím na paměti, že v případě požadavku na storno nebo změnu objednávky Vám nemůžeme vždy vyhovět!), Umyvadlo a armatury objednávejte zvlášť, sadu ZigBee® Home Automation pro skříňku pod umyvadlo C585 00 00 k ovládání nábytku s osvětlením je nutné objednat zvlášť

	SPODNÍ SKŘÍŇKA	SPODNÍ SKŘÍŇKA	SPODNÍ SKŘÍŇKA	SPODNÍ SKŘÍŇKA
				
			NOVINKA	NOVINKA
<b>Objednací číslo</b>	<b>C073 00 XX</b>	<b>C073 B0 XX</b>	<b>C100 00 XX</b>	<b>C100 B0 XX</b>
<b>Rozměry (š x v x h)</b>	1400 x 548 x 500 mm			
<b>Verze modelu</b>	umyvadlo uprostřed			
<b>Pro kombinaci s</b>	Collaro 4334 5G Memento 2.0 4A22 6F/6G/6L, 4A22 5F/5G/5L		Finion 4364 4L/4C	
<b>Osvětlení</b>	-	diodové osvětlení Osvětlení: 1 x LED / 10,4 W	-	diodové osvětlení Osvětlení: 1 x LED / 10,4 W
<b>Zařízení</b>	2x balíček příslušenství 1 4 x výsuvný díl s protiskluzovou podložkou			
<b>Montáž</b>	závěsný model			
<b>Součást dodávky</b>	upevňovací sada je součástí dodávky			
<b>DH, E8, FP, MS, RH, RK, VG, VH, VJ, VK</b>	3.006,-	3.320,-	3.006,-	3.320,-
<b>PD</b>	3.456,-	3.771,-	3.456,-	3.771,-
	SPODNÍ SKŘÍŇKA	SPODNÍ SKŘÍŇKA	SPODNÍ SKŘÍŇKA	SPODNÍ SKŘÍŇKA
				
	NOVINKA	NOVINKA	NOVINKA	NOVINKA
<b>Objednací číslo</b>	<b>C116 00 XX</b>	<b>C116 B0 XX</b>	<b>C131 00 XX</b>	<b>C131 B0 XX</b>
<b>Rozměry (š x v x h)</b>	1400 x 548 x 500 mm			
<b>Verze modelu</b>	umyvadlo uprostřed			
<b>Pro kombinaci s</b>	Venticello 4113 55		Finion 4142 61/64 Memento 2.0 4A07 60/61	
<b>Osvětlení</b>	-	diodové osvětlení Osvětlení: 1 x LED / 10,4 W	-	diodové osvětlení Osvětlení: 1 x LED / 10,4 W
<b>Zařízení</b>	2x balíček příslušenství 1 4 x výsuvný díl s protiskluzovou podložkou			
<b>Montáž</b>	závěsný model			
<b>Součást dodávky</b>	upevňovací sada je součástí dodávky			
<b>DH, E8, FP, MS, RH, RK, VG, VH, VJ, VK</b>	3.006,-	3.320,-	3.006,-	3.320,-
<b>PD</b>	3.456,-	3.771,-	3.456,-	3.771,-

COLLARO





XX = dosadíte barvu čela a korpusu  
 DH = Glossy White, FP = Glossy Grey, MS = White Matt, PD = Black Matt  
 Lacquer, VG = Truffle Grey, VK = Soft Grey, E8 = White Wood, RH = Oak  
 Kansas, RK = Stone Oak, VH = Arizona Oak, VJ = Nordic Oak



# COLLARO

€ bez DPH

Výroba na zakázku (Mějte prosím na paměti, že v případě požadavku na storno nebo změnu objednávky Vám nemůžeme vždy vyhovět!), Umyvadlo a armatury objednávejte zvlášť, sadu ZigBee® Home Automation pro skříňku pod umyvadlo C585 00 00 k ovládání nábytku s osvětlením je nutné objednat zvlášť









	SPODNÍ SKŘÍŇKA	SPODNÍ SKŘÍŇKA	SPODNÍ SKŘÍŇKA	SPODNÍ SKŘÍŇKA
				
<b>Objednávací číslo</b>	<b>C085 00 XX</b>	<b>C085 B0 XX</b>	<b>C089 00 XX</b>	<b>C089 B0 XX</b>
<b>Rozměry (š x v x h)</b>	1400 x 548 x 500 mm			
<b>Verze modelu</b>	umyvadlo vlevo			
<b>Pro kombinaci s</b>	Collaro 4A33 6G Finion 4168 6C/6L		Collaro 4A33 8G Finion 4168 8C/8L Memento 2.0 4A22 8F/8G/8L	
<b>Osvětlení</b>	-	diodové osvětlení Osvětlení: 1 x LED / 10,4 W	-	diodové osvětlení Osvětlení: 1 x LED / 10,4 W
<b>Zařízení</b>	2x balíček příslušenství 1 4 x výsuvný díl s protiskluzovou podložkou			
<b>Montáž</b>	závěsný model			
<b>Součást dodávky</b>	upevňovací sada je součástí dodávky			
<b>DH, E8, FP, MS, RH, RK, VG, VH, VJ, VK</b>	3.006,-	3.320,-	3.006,-	3.320,-
<b>PD</b>	3.456,-	3.771,-	3.456,-	3.771,-
	SPODNÍ SKŘÍŇKA	SPODNÍ SKŘÍŇKA	SPODNÍ SKŘÍŇKA	SPODNÍ SKŘÍŇKA
				
<b>Objednávací číslo</b>	<b>C046 00 XX</b>	<b>C046 B0 XX</b>	<b>C074 00 XX</b>	<b>C074 B0 XX</b>
<b>Rozměry (š x v x h)</b>	1400 x 548 x 500 mm			
<b>Verze modelu</b>	umyvadlo vlevo			
<b>Pro kombinaci s</b>	Collaro 4A18 40, 4A21 38, 4A19 56, 4A20 56 Architectura 5A25 45/46, 5A26 60/61, 5A27 60/61 Artis 4179 43, 4198 61, 4172 58, 4178 41 Finion 4143 61 Loop & Friends 4A45 00/01, 4A46 00/01, 4A47 00/01, 4A48 00/01, 4A49 00/01, 4A50 00/01 My Nature 4110 60 Antao: 4A72 40, 4A73 51, 4A74 65		Collaro 4334 5G Memento 2.0 4A22 6F/6G/6L, 4A22 5F/5G/5L	
<b>Osvětlení</b>	-	diodové osvětlení Osvětlení: 1 x LED / 10,4 W	-	diodové osvětlení Osvětlení: 1 x LED / 10,4 W
<b>Zařízení</b>	2x balíček příslušenství 1 4 x výsuvný díl s protiskluzovou podložkou			
<b>Montáž</b>	závěsný model			
<b>Součást dodávky</b>	upevňovací sada je součástí dodávky			
<b>DH, E8, FP, MS, RH, RK, VG, VH, VJ, VK</b>	3.006,-	3.320,-	3.006,-	3.320,-
<b>PD</b>	3.456,-	3.771,-	3.456,-	3.771,-

XX = dosadte barvu čela a korpusu  
DH = Glossy White, FP = Glossy Grey, MS = White Matt, PD = Black Matt  
Lacquer, VG = Truffle Grey, VK = Soft Grey, E8 = White Wood, RH = Oak  
Kansas, RK = Stone Oak, VH = Arizona Oak, VJ = Nordic Oak

# COLLARO

€ bez DPH

Výroba na zakázku (Mějte prosím na paměti, že v případě požadavku na storno nebo změnu objednávky Vám nemůžeme vždy vyhovět!), Umyvadlo a armatury objednávejte zvlášť, sadu ZigBee® Home Automation pro skříňku pod umyvadlo C585 00 00 k ovládání nábytku s osvětlením je nutné objednat zvlášť

	SPODNÍ SKŘÍŇKA	SPODNÍ SKŘÍŇKA	SPODNÍ SKŘÍŇKA	SPODNÍ SKŘÍŇKA
				
	<b>NOVINKA</b>	<b>NOVINKA</b>	<b>NOVINKA</b>	<b>NOVINKA</b>
<b>Objednací číslo</b>	<b>C101 00 XX</b>	<b>C101 B0 XX</b>	<b>C117 00 XX</b>	<b>C117 B0 XX</b>
<b>Rozměry (š x v x h)</b>	1400 x 548 x 500 mm			
<b>Verze modelu</b>	umyvadlo vlevo			
<b>Pro kombinaci s</b>	Finion 4364 4L/4C		Venticello 4113 55	
<b>Osvětlení</b>	-	diodové osvětlení Osvětlení: 1 x LED / 10,4 W	-	diodové osvětlení Osvětlení: 1 x LED / 10,4 W
<b>Zařízení</b>	2x balíček příslušenství 1 4 x výsuvný díl s protiskluzovou podložkou			
<b>Montáž</b>	závěsný model			
<b>Součást dodávky</b>	upevňovací sada je součástí dodávky			
<b>DH, E8, FP, MS, RH, RK, VG, VH, VJ, VK</b>	3.006,-	3.320,-	3.006,-	3.320,-
<b>PD</b>	3.456,-	3.771,-	3.456,-	3.771,-
	SPODNÍ SKŘÍŇKA	SPODNÍ SKŘÍŇKA	SPODNÍ SKŘÍŇKA	SPODNÍ SKŘÍŇKA
				
	<b>NOVINKA</b>	<b>NOVINKA</b>		
<b>Objednací číslo</b>	<b>C132 00 XX</b>	<b>C132 B0 XX</b>	<b>C086 00 XX</b>	<b>C086 B0 XX</b>
<b>Rozměry (š x v x h)</b>	1400 x 548 x 500 mm			
<b>Verze modelu</b>	umyvadlo vlevo		umyvadlo vpravo	
<b>Pro kombinaci s</b>	Finion 4142 61/64 Memento 2.0 4A07 60/61		Collaro 4A33 6G Finion 4168 6C/6L	
<b>Osvětlení</b>	-	diodové osvětlení Osvětlení: 1 x LED / 10,4 W	-	diodové osvětlení Osvětlení: 1 x LED / 10,4 W
<b>Zařízení</b>	2x balíček příslušenství 1 4 x výsuvný díl s protiskluzovou podložkou			
<b>Montáž</b>	závěsný model			
<b>Součást dodávky</b>	upevňovací sada je součástí dodávky			
<b>DH, E8, FP, MS, RH, RK, VG, VH, VJ, VK</b>	3.006,-	3.320,-	3.006,-	3.320,-
<b>PD</b>	3.456,-	3.771,-	3.456,-	3.771,-

COLLARO

XX = dosadte barvu čela a korpusu

DH = Glossy White, FP = Glossy Grey, MS = White Matt, PD = Black Matt





Lacquer, VG = Truffle Grey, VK = Soft Grey, E8 = White Wood, RH = Oak

Kansas, RK = Stone Oak, VH = Arizona Oak, VJ = Nordic Oak

# COLLARO

€ bez DPH

Výroba na zakázku (Mějte prosím na paměti, že v případě požadavku na storno nebo změnu objednávky Vám nemůžeme vždy vyhovět!), Umyvadlo a armatury objednávejte zvlášť, sadu ZigBee® Home Automation pro skříňku pod umyvadlo C585 00 00 k ovládání nábytku s osvětlením je nutné objednat zvlášť















	SPODNÍ SKŘÍŇKA	SPODNÍ SKŘÍŇKA	SPODNÍ SKŘÍŇKA	SPODNÍ SKŘÍŇKA
				
<b>Objednávací číslo</b>	<b>C090 00 XX</b>	<b>C090 B0 XX</b>	<b>C047 00 XX</b>	<b>C047 B0 XX</b>
<b>Rozměry (š x v x h)</b>	1400 x 548 x 500 mm			
<b>Verze modelu</b>	umyvadlo vpravo			
<b>Pro kombinaci s</b>	Collaro 4A33 8G Finion 4168 8C/8L Memento 2.0 4A22 8F/8G/8L		Collaro 4A18 40, 4A21 38, 4A19 56, 4A20 56 Architectura 5A25 45/46, 5A26 60/61, 5A27 60/61 Artis 4179 43, 4198 61, 4172 58, 4178 41 Finion 4143 61 Loop & Friends 4A45 00/01, 4A46 00/01, 4A47 00/01, 4A48 00/01, 4A49 00/01, 4A50 00/01 My Nature 4110 60 Antao: 4A72 40, 4A73 51, 4A74 65	
<b>Osvětlení</b>	-	diodové osvětlení Osvětlení: 1 x LED / 10,4 W	-	diodové osvětlení Osvětlení: 1 x LED / 10,4 W
<b>Zařízení</b>	2x balíček příslušenství 1 4 x výsuvný díl s protiskluzovou podložkou			
<b>Montáž</b>	závěsný model			
<b>Součást dodávky</b>	upevňovací sada je součástí dodávky			
<b>DH, E8, FP, MS, RH, RK, VG, VH, VJ, VK</b>	3.006,-	3.320,-	3.006,-	3.320,-
<b>PD</b>	3.456,-	3.771,-	3.456,-	3.771,-
	SPODNÍ SKŘÍŇKA	SPODNÍ SKŘÍŇKA	SPODNÍ SKŘÍŇKA	SPODNÍ SKŘÍŇKA
				
<b>Objednávací číslo</b>	<b>C075 00 XX</b>	<b>C075 B0 XX</b>	<b>C102 00 XX</b>	<b>C102 B0 XX</b>
<b>Rozměry (š x v x h)</b>	1400 x 548 x 500 mm			
<b>Verze modelu</b>	umyvadlo vpravo			
<b>Pro kombinaci s</b>	Collaro 4334 5G Memento 2.0 4A22 6F/6G/6L, 4A22 5F/5G/5L		Finion 4364 4L/4C	
<b>Osvětlení</b>	-	diodové osvětlení Osvětlení: 1 x LED / 10,4 W	-	diodové osvětlení Osvětlení: 1 x LED / 10,4 W
<b>Zařízení</b>	2x balíček příslušenství 1 4 x výsuvný díl s protiskluzovou podložkou			
<b>Montáž</b>	závěsný model			
<b>Součást dodávky</b>	upevňovací sada je součástí dodávky			
<b>DH, E8, FP, MS, RH, RK, VG, VH, VJ, VK</b>	3.006,-	3.320,-	3.006,-	3.320,-
<b>PD</b>	3.456,-	3.771,-	3.456,-	3.771,-

XX = dosadte barvu čela a korpusu  
DH = Glossy White, FP = Glossy Grey, MS = White Matt, PD = Black Matt  
Lacquer, VG = Truffle Grey, VK = Soft Grey, E8 = White Wood, RH = Oak  
Kansas, RK = Stone Oak, VH = Arizona Oak, VJ = Nordic Oak

# COLLARO

€ bez DPH

Výroba na zakázku (Mějte prosím na paměti, že v případě požadavku na storno nebo změnu objednávky Vám nemůžeme vždy vyhovět!), Umyvadlo a armatury objednávejte zvlášť, sadu ZigBee® Home Automation pro skříňku pod umyvadlo C585 00 00 k ovládání nábytku s osvětlením je nutné objednat zvlášť

	SPODNÍ SKŘÍŇKA	SPODNÍ SKŘÍŇKA	SPODNÍ SKŘÍŇKA	SPODNÍ SKŘÍŇKA
				
				
<b>Objednací číslo</b>	<b>C118 00 XX</b>	<b>C118 B0 XX</b>	<b>C133 00 XX</b>	<b>C133 B0 XX</b>
<b>Rozměry (š x v x h)</b>	1400 x 548 x 500 mm			
<b>Verze modelu</b>	umyvadlo vpravo			
<b>Pro kombinaci s</b>	Venticello 4113 55		Finion 4142 61/64 Memento 2.0 4A07 60/61	
<b>Osvětlení</b>	-	diodové osvětlení Osvětlení: 1 x LED / 10,4 W	-	diodové osvětlení Osvětlení: 1 x LED / 10,4 W
<b>Zařízení</b>	2x balíček příslušenství 1 4 x výsuvný díl s protiskluzovou podložkou			
<b>Montáž</b>	závěsný model			
<b>Součást dodávky</b>	upevňovací sada je součástí dodávky			
<b>DH, E8, FP, MS, RH, RK, VG, VH, VJ, VK</b>	3.006,-	3.320,-	3.006,-	3.320,-
<b>PD</b>	3.456,-	3.771,-	3.456,-	3.771,-
	SPODNÍ SKŘÍŇKA	SPODNÍ SKŘÍŇKA	SPODNÍ SKŘÍŇKA	SPODNÍ SKŘÍŇKA
				
				
<b>Objednací číslo</b>	<b>C044 00 XX</b>	<b>C044 B0 XX</b>	<b>C115 00 XX</b>	<b>C115 B0 XX</b>
<b>Rozměry (š x v x h)</b>	1200 x 548 x 500 mm			
<b>Verze modelu</b>	pro 2 umyvadla			
<b>Pro kombinaci s</b>	Collaro 4A18 40, 4A21 38, 4A19 56, 4A20 56 Architectura 5A25 45/46 Artis 4179 43, 4178 41 Loop & Friends 4A45 00/01, 4A46 00/01, 4A47 00/01 Antao: 4A72 40, 4A73 51		Venticello 4113 55	
<b>Osvětlení</b>	-	diodové osvětlení Osvětlení: 1 x LED / 8,8 W	-	diodové osvětlení Osvětlení: 1 x LED / 8,8 W
<b>Zařízení</b>	2x balíček příslušenství 1 4 x výsuvný díl s protiskluzovou podložkou			
<b>Montáž</b>	závěsný model			
<b>Součást dodávky</b>	upevňovací sada je součástí dodávky			
<b>DH, E8, FP, MS, RH, RK, VG, VH, VJ, VK</b>	2.693,-	3.006,-	2.693,-	3.006,-
<b>PD</b>	3.094,-	3.407,-	3.094,-	3.407,-





COLLARO

XX = dosadte barvu čela a korpusu  
DH = Glossy White, FP = Glossy Grey, MS = White Matt, PD = Black Matt  
Lacquer, VG = Truffle Grey, VK = Soft Grey, E8 = White Wood, RH = Oak  
Kansas, RK = Stone Oak, VH = Arizona Oak, VJ = Nordic Oak

# COLLARO

€ bez DPH

Výroba na zakázku (Mějte prosím na paměti, že v případě požadavku na storno nebo změnu objednávky Vám nemůžeme vždy vyhovět!), Umyvadlo a armatury objednávejte zvlášť, sadu ZigBee® Home Automation pro skříňku pod umyvadlo C585 00 00 k ovládání nábytku s osvětlením je nutné objednat zvlášť









	SPODNÍ SKŘÍŇKA	SPODNÍ SKŘÍŇKA	SPODNÍ SKŘÍŇKA	SPODNÍ SKŘÍŇKA
				
<b>Objednávací číslo</b>	<b>C081 00 XX</b>	<b>C081 B0 XX</b>	<b>C087 00 XX</b>	<b>C087 B0 XX</b>
<b>Rozměry (š x v x h)</b>	1200 x 548 x 500 mm			
<b>Verze modelu</b>	umyvadlo uprostřed			
<b>Pro kombinaci s</b>	Collaro 4A33 6G Finion 4168 6C/6L		Collaro 4A33 8G Finion 4168 8C/8L Memento 2.0 4A22 8F/8G/8L	
<b>Osvětlení</b>	-	diodové osvětlení Osvětlení: 1 x LED / 8,8 W	-	diodové osvětlení Osvětlení: 1 x LED / 8,8 W
<b>Zařízení</b>	2x balíček příslušenství 1 4 x výsuvný díl s protiskluzovou podložkou			
<b>Montáž</b>	závěsný model			
<b>Součást dodávky</b>	upevňovací sada je součástí dodávky			
<b>DH, E8, FP, MS, RH, RK, VG, VH, VJ, VK</b>	2.693,-	3.006,-	2.693,-	3.006,-
<b>PD</b>	3.094,-	3.407,-	3.094,-	3.407,-
	SPODNÍ SKŘÍŇKA	SPODNÍ SKŘÍŇKA	SPODNÍ SKŘÍŇKA	SPODNÍ SKŘÍŇKA
				
<b>Objednávací číslo</b>	<b>C091 00 XX</b>	<b>C091 B0 XX</b>	<b>C041 00 XX</b>	<b>C041 B0 XX</b>
<b>Rozměry (š x v x h)</b>	1200 x 548 x 500 mm			
<b>Verze modelu</b>	umyvadlo uprostřed			
<b>Pro kombinaci s</b>	Collaro 4A33 1G Finion 4168 1B/1H/1L Memento 2.0 4A22 1F/1G/1H/1K Memento 2.0 4A22 CF/CG/CH/CL		Collaro 4A18 40, 4A21 38, 4A19 56, 4A20 56 Architectura 5A25 45/46, 5A26 60/61, 5A27 60/61 Artis 4179 43, 4198 61, 4172 58, 4178 41 Finion 4143 61 Loop & Friends 4A45 00/01, 4A46 00/01, 4A47 00/01, 4A48 00/01, 4A49 00/01, 4A50 00/01 My Nature 4110 80/60 Antao: 4A72 40, 4A73 51, 4A74 65	
<b>Osvětlení</b>	-	diodové osvětlení Osvětlení: 1 x LED / 8,8 W	-	diodové osvětlení Osvětlení: 1 x LED / 8,8 W
<b>Zařízení</b>	2x balíček příslušenství 1 4 x výsuvný díl s protiskluzovou podložkou			
<b>Montáž</b>	závěsný model			
<b>Součást dodávky</b>	upevňovací sada je součástí dodávky			
<b>DH, E8, FP, MS, RH, RK, VG, VH, VJ, VK</b>	2.693,-	3.006,-	2.693,-	3.006,-
<b>PD</b>	3.094,-	3.407,-	3.094,-	3.407,-

XX = dosadte barvu čela a korpusu  
 DH = Glossy White, FP = Glossy Grey, MS = White Matt, PD = Black Matt  
 Lacquer, VG = Truffle Grey, VK = Soft Grey, E8 = White Wood, RH = Oak  
 Kansas, RK = Stone Oak, VH = Arizona Oak, VJ = Nordic Oak

# COLLARO

€ bez DPH

Výroba na zakázku (Mějte prosím na paměti, že v případě požadavku na storno nebo změnu objednávky Vám nemůžeme vždy vyhovět!), Umyvadlo a armatury objednávejte zvlášť, sadu ZigBee® Home Automation pro skříňku pod umyvadlo C585 00 00 k ovládání nábytku s osvětlením je nutné objednat zvlášť

	SPODNÍ SKŘÍŇKA	SPODNÍ SKŘÍŇKA	SPODNÍ SKŘÍŇKA	SPODNÍ SKŘÍŇKA
				
			NOVINKA	NOVINKA
<b>Objednací číslo</b>	<b>C070 00 XX</b>	<b>C070 B0 XX</b>	<b>C097 00 XX</b>	<b>C097 B0 XX</b>
<b>Rozměry (š x v x h)</b>	1200 x 548 x 500 mm			
<b>Verze modelu</b>	umyvadlo uprostřed			
<b>Pro kombinaci s</b>	Collaro 4334 5G Memento 2.0 4A22 6F/6G/6L, 4A22 5F/5G/5L		Finion 4364 4L/4C	
<b>Osvětlení</b>	-	diodové osvětlení Osvětlení: 1 x LED / 8,8 W	-	diodové osvětlení Osvětlení: 1 x LED / 8,8 W
<b>Zařízení</b>	2x balíček příslušenství 1 4 x výsuvný díl s protiskluzovou podložkou			
<b>Montáž</b>	závěsný model			
<b>Součást dodávky</b>	upevňovací sada je součástí dodávky			
<b>DH, E8, FP, MS, RH, RK, VG, VH, VJ, VK</b>	2.693,-	3.006,-	2.693,-	3.006,-
<b>PD</b>	3.094,-	3.407,-	3.094,-	3.407,-
	SPODNÍ SKŘÍŇKA	SPODNÍ SKŘÍŇKA	SPODNÍ SKŘÍŇKA	SPODNÍ SKŘÍŇKA
				
	NOVINKA	NOVINKA	NOVINKA	NOVINKA
<b>Objednací číslo</b>	<b>C112 00 XX</b>	<b>C112 B0 XX</b>	<b>C128 00 XX</b>	<b>C128 B0 XX</b>
<b>Rozměry (š x v x h)</b>	1200 x 548 x 500 mm			
<b>Verze modelu</b>	umyvadlo uprostřed			
<b>Pro kombinaci s</b>	Venticello 4113 55		Finion 4142 61/64 Memento 2.0 4A07 60/61	
<b>Osvětlení</b>	-	diodové osvětlení Osvětlení: 1 x LED / 8,8 W	-	diodové osvětlení Osvětlení: 1 x LED / 8,8 W
<b>Zařízení</b>	2x balíček příslušenství 1 4 x výsuvný díl s protiskluzovou podložkou			
<b>Montáž</b>	závěsný model			
<b>Součást dodávky</b>	upevňovací sada je součástí dodávky			
<b>DH, E8, FP, MS, RH, RK, VG, VH, VJ, VK</b>	2.693,-	3.006,-	2.693,-	3.006,-
<b>PD</b>	3.094,-	3.407,-	3.094,-	3.407,-









COLLARO

XX = dosadíte barvu čela a korpusu  
 DH = Glossy White, FP = Glossy Grey, MS = White Matt, PD = Black Matt  
 Lacquer, VG = Truffle Grey, VK = Soft Grey, E8 = White Wood, RH = Oak  
 Kansas, RK = Stone Oak, VH = Arizona Oak, VJ = Nordic Oak

# COLLARO

€ bez DPH

Výroba na zakázku (Mějte prosím na paměti, že v případě požadavku na storno nebo změnu objednávky Vám nemůžeme vždy vyhovět!), Umyvadlo a armatury objednávejte zvlášť, sadu ZigBee® Home Automation pro skříňku pod umyvadlo C585 00 00 k ovládání nábytku s osvětlením je nutné objednat zvlášť









	SPODNÍ SKŘÍŇKA	SPODNÍ SKŘÍŇKA	SPODNÍ SKŘÍŇKA	SPODNÍ SKŘÍŇKA
				
<b>Objednávací číslo</b>	<b>C082 00 XX</b>	<b>C082 B0 XX</b>	<b>C042 00 XX</b>	<b>C042 B0 XX</b>
<b>Rozměry (š x v x h)</b>	1200 x 548 x 500 mm			
<b>Verze modelu</b>	umyvadlo vlevo			
<b>Pro kombinaci s</b>	Collaro 4A33 6G Finion 4168 6C/6L		Collaro 4A18 40, 4A21 38, 4A19 56, 4A20 56 Architectura 5A25 45/46 Artis 4179 43, 4172 58, 4178 41 Loop & Friends 4A45 00/01, 4A46 00/01, 4A47 00/01, 4A49 00/01 Antao: 4A72 40, 4A73 51	
<b>Osvětlení</b>	-	diodové osvětlení Osvětlení: 1 x LED / 8,8 W	-	diodové osvětlení Osvětlení: 1 x LED / 8,8 W
<b>Zařízení</b>	2x balíček příslušenství 1 4 x výsuvný díl s protiskluzovou podložkou			
<b>Montáž</b>	závěsný model			
<b>Součást dodávky</b>	upevňovací sada je součástí dodávky			
<b>DH, E8, FP, MS, RH, RK, VG, VH, VJ, VK</b>	2.693,-	3.006,-	2.693,-	3.006,-
<b>PD</b>	3.094,-	3.407,-	3.094,-	3.407,-
	SPODNÍ SKŘÍŇKA	SPODNÍ SKŘÍŇKA	SPODNÍ SKŘÍŇKA	SPODNÍ SKŘÍŇKA
				
<b>Objednávací číslo</b>	<b>C071 00 XX</b>	<b>C071 B0 XX</b>	<b>C098 00 XX</b>	<b>C098 B0 XX</b>
<b>Rozměry (š x v x h)</b>	1200 x 548 x 500 mm			
<b>Verze modelu</b>	umyvadlo vlevo			
<b>Pro kombinaci s</b>	Collaro 4334 5G Memento 2.0 4A22 6F/6G/6L, 4A22 5F/5G/5L		Finion 4364 4L/4C	
<b>Osvětlení</b>	-	diodové osvětlení Osvětlení: 1 x LED / 8,8 W	-	diodové osvětlení Osvětlení: 1 x LED / 8,8 W
<b>Zařízení</b>	2x balíček příslušenství 1 4 x výsuvný díl s protiskluzovou podložkou			
<b>Montáž</b>	závěsný model			
<b>Součást dodávky</b>	upevňovací sada je součástí dodávky			
<b>DH, E8, FP, MS, RH, RK, VG, VH, VJ, VK</b>	2.693,-	3.006,-	2.693,-	3.006,-
<b>PD</b>	3.094,-	3.407,-	3.094,-	3.407,-

XX = dosadíte barvu čela a korpusu  
DH = Glossy White, FP = Glossy Grey, MS = White Matt, PD = Black Matt  
Lacquer, VG = Truffle Grey, VK = Soft Grey, E8 = White Wood, RH = Oak  
Kansas, RK = Stone Oak, VH = Arizona Oak, VJ = Nordic Oak

# COLLARO

€ bez DPH

Výroba na zakázku (Mějte prosím na paměti, že v případě požadavku na storno nebo změnu objednávky Vám nemůžeme vždy vyhovět!), Umyvadlo a armatury objednávejte zvlášť, sadu ZigBee® Home Automation pro skříňku pod umyvadlo C585 00 00 k ovládání nábytku s osvětlením je nutné objednat zvlášť

	SPODNÍ SKŘÍŇKA	SPODNÍ SKŘÍŇKA	SPODNÍ SKŘÍŇKA	SPODNÍ SKŘÍŇKA
				
	<b>NOVINKA</b>	<b>NOVINKA</b>	<b>NOVINKA</b>	<b>NOVINKA</b>
<b>Objednací číslo</b>	<b>C113 00 XX</b>	<b>C113 B0 XX</b>	<b>C129 00 XX</b>	<b>C129 B0 XX</b>
<b>Rozměry (š x v x h)</b>	1200 x 548 x 500 mm			
<b>Verze modelu</b>	umyvadlo vlevo			
<b>Pro kombinaci s</b>	Venticello 4113 55		Finion 4142 61/64 Memento 2.0 4A07 60/61	
<b>Osvětlení</b>	-	diodové osvětlení Osvětlení: 1 x LED / 8,8 W	-	diodové osvětlení Osvětlení: 1 x LED / 8,8 W
<b>Zařízení</b>	2x balíček příslušenství 1 4 x výsuvný díl s protiskluzovou podložkou			
<b>Montáž</b>	závěsný model			
<b>Součást dodávky</b>	upevňovací sada je součástí dodávky			
<b>DH, E8, FP, MS, RH, RK, VG, VH, VJ, VK</b>	2.693,-	3.006,-	2.693,-	3.006,-
<b>PD</b>	3.094,-	3.407,-	3.094,-	3.407,-
	SPODNÍ SKŘÍŇKA	SPODNÍ SKŘÍŇKA	SPODNÍ SKŘÍŇKA	SPODNÍ SKŘÍŇKA
				
<b>Objednací číslo</b>	<b>C083 00 XX</b>	<b>C083 B0 XX</b>	<b>C043 00 XX</b>	<b>C043 B0 XX</b>
<b>Rozměry (š x v x h)</b>	1200 x 548 x 500 mm			
<b>Verze modelu</b>	umyvadlo vpravo			
<b>Pro kombinaci s</b>	Collaro 4A33 6G Finion 4168 6C/6L		Collaro 4A18 40, 4A21 38, 4A19 56, 4A20 56 Architectura 5A25 45/46 Artis 4179 43, 4172 58, 4178 41 Loop & Friends 4A45 00/01, 4A46 00/01, 4A47 00/01, 4A49 00/01 Antao: 4A72 40, 4A73 51	
<b>Osvětlení</b>	-	diodové osvětlení Osvětlení: 1 x LED / 8,8 W	-	diodové osvětlení Osvětlení: 1 x LED / 8,8 W
<b>Zařízení</b>	2x balíček příslušenství 1 4 x výsuvný díl s protiskluzovou podložkou			
<b>Montáž</b>	závěsný model			
<b>Součást dodávky</b>	upevňovací sada je součástí dodávky			
<b>DH, E8, FP, MS, RH, RK, VG, VH, VJ, VK</b>	2.693,-	3.006,-	2.693,-	3.006,-
<b>PD</b>	3.094,-	3.407,-	3.094,-	3.407,-

COLLARO









XX = dosadíte barvu čela a korpusu  
DH = Glossy White, FP = Glossy Grey, MS = White Matt, PD = Black Matt  
Lacquer, VG = Truffle Grey, VK = Soft Grey, E8 = White Wood, RH = Oak  
Kansas, RK = Stone Oak, VH = Arizona Oak, VJ = Nordic Oak



# COLLARO

€ bez DPH

Výroba na zakázku (Mějte prosím na paměti, že v případě požadavku na storno nebo změnu objednávky Vám nemůžeme vždy vyhovět!), Umyvadlo a armatury objednávejte zvlášť, sadu ZigBee® Home Automation pro skříňku pod umyvadlo C585 00 00 k ovládání nábytku s osvětlením je nutné objednat zvlášť









	SPODNÍ SKŘÍŇKA	SPODNÍ SKŘÍŇKA	SPODNÍ SKŘÍŇKA	SPODNÍ SKŘÍŇKA
				
			NOVINKA	NOVINKA
<b>Objednací číslo</b>	<b>C072 00 XX</b>	<b>C072 B0 XX</b>	<b>C099 00 XX</b>	<b>C099 B0 XX</b>
<b>Rozměry (š x v x h)</b>	1200 x 548 x 500 mm			
<b>Verze modelu</b>	umyvadlo vpravo			
<b>Pro kombinaci s</b>	Collaro 4334 5G Memento 2.0 4A22 6F/6G/6L, 4A22 5F/5G/5L		Finion 4364 4L/4C	
<b>Osvětlení</b>	-	diodové osvětlení Osvětlení: 1 x LED / 8,8 W	-	diodové osvětlení Osvětlení: 1 x LED / 8,8 W
<b>Zařízení</b>	2x balíček příslušenství 1 4 x výsuvný díl s protiskluzovou podložkou			
<b>Montáž</b>	závěsný model			
<b>Součást dodávky</b>	upevňovací sada je součástí dodávky			
<b>DH, E8, FP, MS, RH, RK, VG, VH, VJ, VK</b>	2.693,-	3.006,-	2.693,-	3.006,-
<b>PD</b>	3.094,-	3.407,-	3.094,-	3.407,-
	SPODNÍ SKŘÍŇKA	SPODNÍ SKŘÍŇKA	SPODNÍ SKŘÍŇKA	SPODNÍ SKŘÍŇKA
				
	NOVINKA	NOVINKA	NOVINKA	NOVINKA
<b>Objednací číslo</b>	<b>C114 00 XX</b>	<b>C114 B0 XX</b>	<b>C130 00 XX</b>	<b>C130 B0 XX</b>
<b>Rozměry (š x v x h)</b>	1200 x 548 x 500 mm			
<b>Verze modelu</b>	umyvadlo vpravo			
<b>Pro kombinaci s</b>	Venticello 4113 55		Finion 4142 61/64 Memento 2.0 4A07 60/61	
<b>Osvětlení</b>	-	diodové osvětlení Osvětlení: 1 x LED / 8,8 W	-	diodové osvětlení Osvětlení: 1 x LED / 8,8 W
<b>Zařízení</b>	2x balíček příslušenství 1 4 x výsuvný díl s protiskluzovou podložkou			
<b>Montáž</b>	závěsný model			
<b>Součást dodávky</b>	upevňovací sada je součástí dodávky			
<b>DH, E8, FP, MS, RH, RK, VG, VH, VJ, VK</b>	2.693,-	3.006,-	2.693,-	3.006,-
<b>PD</b>	3.094,-	3.407,-	3.094,-	3.407,-

XX = dosadíte barvu čela a korpusu  
 DH = Glossy White, FP = Glossy Grey, MS = White Matt, PD = Black Matt  
 Lacquer, VG = Truffle Grey, VK = Soft Grey, E8 = White Wood, RH = Oak  
 Kansas, RK = Stone Oak, VH = Arizona Oak, VJ = Nordic Oak

# COLLARO

€ bez DPH

Výroba na zakázku (Mějte prosím na paměti, že v případě požadavku na storno nebo změnu objednávky Vám nemůžeme vždy vyhovět!), Umyvadlo a armatury objednávejte zvlášť, sadu ZigBee® Home Automation pro skříňku pod umyvadlo C585 00 00 k ovládání nábytku s osvětlením je nutné objednat zvlášť

	SPODNÍ SKŘÍŇKA	SPODNÍ SKŘÍŇKA	SPODNÍ SKŘÍŇKA	SPODNÍ SKŘÍŇKA
				
	<b>NOVINKA</b>	<b>NOVINKA</b>	<b>NOVINKA</b>	<b>NOVINKA</b>
<b>Objednací číslo</b>	<b>C094 00 XX</b>	<b>C094 B0 XX</b>	<b>C109 00 XX</b>	<b>C109 B0 XX</b>
<b>Rozměry (š x v x h)</b>	1000 x 548 x 500 mm			
<b>Verze modelu</b>	umyvadlo uprostřed			
<b>Pro kombinaci s</b>	Finion 4364 4L/4C		Venticello 4113 55	
<b>Osvětlení</b>	-	diodové osvětlení Osvětlení: 1x LED / 7,3 W	-	diodové osvětlení Osvětlení: 1x LED / 7,3 W
<b>Zařízení</b>	1x balíček příslušenství 1 2 x výsuvný díl s protiskluzovou podložkou			
<b>Montáž</b>	závěsný model			
<b>Součást dodávky</b>	upevňovací sada je součástí dodávky			
<b>DH, E8, FP, MS, RH, RK, VG, VH, VJ, VK</b>	2.205,-	2.517,-	2.205,-	2.517,-
<b>PD</b>	2.537,-	2.900,-	2.537,-	2.900,-
	SPODNÍ SKŘÍŇKA	SPODNÍ SKŘÍŇKA	SPODNÍ SKŘÍŇKA	SPODNÍ SKŘÍŇKA
				
	<b>NOVINKA</b>	<b>NOVINKA</b>		
<b>Objednací číslo</b>	<b>C125 00 XX</b>	<b>C125 B0 XX</b>	<b>C016 00 XX</b>	<b>C016 B0 XX</b>
<b>Rozměry (š x v x h)</b>	1000 x 548 x 500 mm			
<b>Verze modelu</b>	umyvadlo uprostřed			
<b>Pro kombinaci s</b>	Finion 4142 61/64 Memento 2.0 4A07 60/61		Collaro 4334 5G Memento 2.0 4A22 6F/6G/6L, 4A22 5F/5G/5L	
<b>Osvětlení</b>	-	diodové osvětlení Osvětlení: 1x LED / 7,3 W	-	diodové osvětlení Osvětlení: 1x LED / 7,3 W
<b>Zařízení</b>	1x balíček příslušenství 1 2 x výsuvný díl s protiskluzovou podložkou			
<b>Montáž</b>	závěsný model			
<b>Součást dodávky</b>	upevňovací sada je součástí dodávky			
<b>DH, E8, FP, MS, RH, RK, VG, VH, VJ, VK</b>	2.205,-	2.517,-	2.205,-	2.517,-
<b>PD</b>	2.537,-	2.900,-	2.537,-	2.900,-

COLLARO

XX = dosadte barvu čela a korpusu

DH = Glossy White, FP = Glossy Grey, MS = White Matt, PD = Black Matt









Lacquer, VG = Truffle Grey, VK = Soft Grey, E8 = White Wood, RH = Oak

Kansas, RK = Stone Oak, VH = Arizona Oak, VJ = Nordic Oak

# COLLARO

€ bez DPH

Výroba na zakázku (Mějte prosím na paměti, že v případě požadavku na storno nebo změnu objednávky Vám nemůžeme vždy vyhovět!), Umyvadlo a armatury objednávejte zvlášť, sadu ZigBee® Home Automation pro skříňku pod umyvadlo C585 00 00 k ovládání nábytku s osvětlením je nutné objednat zvlášť









	SPODNÍ SKŘÍŇKA	SPODNÍ SKŘÍŇKA	SPODNÍ SKŘÍŇKA	SPODNÍ SKŘÍŇKA
				
<b>Objednávací číslo</b>	<b>C019 00 XX</b>	<b>C019 B0 XX</b>	<b>C020 00 XX</b>	<b>C020 B0 XX</b>
<b>Rozměry (š x v x h)</b>	1000 x 548 x 500 mm			
<b>Verze modelu</b>	umyvadlo uprostřed			
<b>Pro kombinaci s</b>	Collaro 4A33 6G Finion 4168 6C/6L		Collaro 4A33 8G Finion 4168 8C/8L Memento 2.0 4A22 8F/8G/8L	
<b>Osvětlení</b>	-	diodové osvětlení Osvětlení: 1x LED / 7,3 W	-	diodové osvětlení Osvětlení: 1x LED / 7,3 W
<b>Zařízení</b>	1x balíček příslušenství 1 2 x výsuvný díl s protiskluzovou podložkou			
<b>Montáž</b>	závěsný model			
<b>Součást dodávky</b>	upevňovací sada je součástí dodávky			
<b>DH, E8, FP, MS, RH, RK, VG, VH, VJ, VK</b>	2.205,-	2.517,-	2.205,-	2.517,-
<b>PD</b>	2.537,-	2.900,-	2.537,-	2.900,-
	SPODNÍ SKŘÍŇKA	SPODNÍ SKŘÍŇKA	SPODNÍ SKŘÍŇKA	SPODNÍ SKŘÍŇKA
				
<b>Objednávací číslo</b>	<b>C038 00 XX</b>	<b>C038 B0 XX</b>	<b>C095 00 XX</b>	<b>C095 B0 XX</b>
<b>Rozměry (š x v x h)</b>	1000 x 548 x 500 mm			
<b>Verze modelu</b>	umyvadlo uprostřed		umyvadlo vlevo	
<b>Pro kombinaci s</b>	Collaro 4A18 40, 4A21 38, 4A19 56, 4A20 56 Architectura 5A25 45/46, 5A26 60/61, 5A27 60/61 Artis 4179 43, 4198 61, 4172 58, 4178 41 Finion 4143 61 Loop & Friends 4A45 00/01, 4A46 00/01, 4A47 00/01, 4A48 00/01, 4A49 00/01, 4A50 00/01 My Nature 4110 80/60 Antao: 4A72 40, 4A73 51, 4A74 65		Finion 4364 4L/4C	
<b>Osvětlení</b>	-	diodové osvětlení Osvětlení: 1x LED / 7,3 W	-	diodové osvětlení Osvětlení: 1x LED / 7,3 W
<b>Zařízení</b>	1x balíček příslušenství 1 2 x výsuvný díl s protiskluzovou podložkou			
<b>Montáž</b>	závěsný model			
<b>Součást dodávky</b>	upevňovací sada je součástí dodávky			
<b>DH, E8, FP, MS, RH, RK, VG, VH, VJ, VK</b>	2.205,-	2.517,-	2.205,-	2.517,-
<b>PD</b>	2.537,-	2.900,-	2.537,-	2.900,-

XX = dosadte barvu čela a korpusu  
 DH = Glossy White, FP = Glossy Grey, MS = White Matt, PD = Black Matt  
 Lacquer, VG = Truffle Grey, VK = Soft Grey, E8 = White Wood, RH = Oak  
 Kansas, RK = Stone Oak, VH = Arizona Oak, VJ = Nordic Oak

# COLLARO

€ bez DPH

Výroba na zakázku (Mějte prosím na paměti, že v případě požadavku na storno nebo změnu objednávky Vám nemůžeme vždy vyhovět!), Umyvadlo a armatury objednávejte zvlášť, sadu ZigBee® Home Automation pro skříňku pod umyvadlo C585 00 00 k ovládání nábytku s osvětlením je nutné objednat zvlášť

	SPODNÍ SKŘÍŇKA	SPODNÍ SKŘÍŇKA	SPODNÍ SKŘÍŇKA	SPODNÍ SKŘÍŇKA
				
	<b>NOVINKA</b>	<b>NOVINKA</b>	<b>NOVINKA</b>	<b>NOVINKA</b>
<b>Objednací číslo</b>	<b>C110 00 XX</b>	<b>C110 B0 XX</b>	<b>C126 00 XX</b>	<b>C126 B0 XX</b>
<b>Rozměry (š x v x h)</b>	1000 x 548 x 500 mm			
<b>Verze modelu</b>	umyvadlo vlevo			
<b>Pro kombinaci s</b>	Venticello 4113 55		Finion 4142 61/64 Memento 2.0 4A07 60/61	
<b>Osvětlení</b>	-	diodové osvětlení Osvětlení: 1x LED / 7,3 W	-	diodové osvětlení Osvětlení: 1x LED / 7,3 W
<b>Zařízení</b>	1x balíček příslušenství 1 2 x výsuvný díl s protiskluzovou podložkou			
<b>Montáž</b>	závěsný model			
<b>Součást dodávky</b>	upevňovací sada je součástí dodávky			
<b>DH, E8, FP, MS, RH, RK, VG, VH, VJ, VK</b>	2.205,-	2.517,-	2.205,-	2.517,-
<b>PD</b>	2.537,-	2.900,-	2.537,-	2.900,-
	SPODNÍ SKŘÍŇKA	SPODNÍ SKŘÍŇKA	SPODNÍ SKŘÍŇKA	SPODNÍ SKŘÍŇKA
				
<b>Objednací číslo</b>	<b>C014 00 XX</b>	<b>C014 B0 XX</b>	<b>C017 00 XX</b>	<b>C017 B0 XX</b>
<b>Rozměry (š x v x h)</b>	1000 x 548 x 500 mm			
<b>Verze modelu</b>	umyvadlo vlevo			
<b>Pro kombinaci s</b>	Collaro 4334 5G Memento 2.0 4A22 6F/6G/6L, 4A22 5F/5G/5L		Collaro 4A33 6G Finion 4168 6C/6L	
<b>Osvětlení</b>	-	diodové osvětlení Osvětlení: 1x LED / 7,3 W	-	diodové osvětlení Osvětlení: 1x LED / 7,3 W
<b>Zařízení</b>	1x balíček příslušenství 1 2 x výsuvný díl s protiskluzovou podložkou			
<b>Montáž</b>	závěsný model			
<b>Součást dodávky</b>	upevňovací sada je součástí dodávky			
<b>DH, E8, FP, MS, RH, RK, VG, VH, VJ, VK</b>	2.205,-	2.517,-	2.205,-	2.517,-
<b>PD</b>	2.537,-	2.900,-	2.537,-	2.900,-





COLLARO





XX = dosadte barvu čela a korpusu  
DH = Glossy White, FP = Glossy Grey, MS = White Matt, PD = Black Matt  
Lacquer, VG = Truffle Grey, VK = Soft Grey, E8 = White Wood, RH = Oak  
Kansas, RK = Stone Oak, VH = Arizona Oak, VJ = Nordic Oak

# COLLARO

€ bez DPH

Výroba na zakázku (Mějte prosím na paměti, že v případě požadavku na storno nebo změnu objednávky Vám nemůžeme vždy vyhovět!), Umyvadlo a armatury objednávejte zvlášť, sadu ZigBee® Home Automation pro skříňku pod umyvadlo C585 00 00 k ovládání nábytku s osvětlením je nutné objednat zvlášť

	SPODNÍ SKŘÍŇKA	SPODNÍ SKŘÍŇKA	SPODNÍ SKŘÍŇKA	SPODNÍ SKŘÍŇKA
				
			NOVINKA	NOVINKA
<b>Objednací číslo</b>	<b>C039 00 XX</b>	<b>C039 B0 XX</b>	<b>C096 00 XX</b>	<b>C096 B0 XX</b>
<b>Rozměry (š x v x h)</b>	1000 x 548 x 500 mm			
<b>Verze modelu</b>	umyvadlo vlevo		umyvadlo vpravo	
<b>Pro kombinaci s</b>	Collaro 4A18 40, 4A21 38, 4A19 56, 4A20 56 Architectura 5A25 45/46, 5A26 60/61, 5A27 60/61 Artis 4179 43, 4198 61, 4172 58, 4178 41 Finion 4143 61 Loop & Friends 4A45 00/01, 4A46 00/01, 4A47 00/01, 4A48 00/01, 4A49 00/01, 4A50 00/01 My Nature 4110 60 Antao: 4A72 40, 4A73 51		Finion 4364 4L/4C	
<b>Osvětlení</b>	-	diodové osvětlení Osvětlení: 1x LED / 7,3 W	-	diodové osvětlení Osvětlení: 1x LED / 7,3 W
<b>Zařízení</b>	1x balíček příslušenství 1 2 x výsuvný díl s protiskluzovou podložkou			
<b>Montáž</b>	závěsný model			
<b>Součást dodávky</b>	upevňovací sada je součástí dodávky			
<b>DH, E8, FP, MS, RH, RK, VG, VH, VJ, VK</b>	2.205,-	2.517,-	2.205,-	2.517,-
<b>PD</b>	2.537,-	2.900,-	2.537,-	2.900,-









	SPODNÍ SKŘÍŇKA	SPODNÍ SKŘÍŇKA	SPODNÍ SKŘÍŇKA	SPODNÍ SKŘÍŇKA
				
	NOVINKA	NOVINKA	NOVINKA	NOVINKA
<b>Objednací číslo</b>	<b>C111 00 XX</b>	<b>C111 B0 XX</b>	<b>C127 00 XX</b>	<b>C127 B0 XX</b>
<b>Rozměry (š x v x h)</b>	1000 x 548 x 500 mm			
<b>Verze modelu</b>	umyvadlo vpravo			
<b>Pro kombinaci s</b>	Venticello 4113 55		Finion 4142 61/64 Memento 2.0 4A07 60/61	
<b>Osvětlení</b>	-	diodové osvětlení Osvětlení: 1x LED / 7,3 W	-	diodové osvětlení Osvětlení: 1x LED / 7,3 W
<b>Zařízení</b>	1x balíček příslušenství 1 2 x výsuvný díl s protiskluzovou podložkou			
<b>Montáž</b>	závěsný model			
<b>Součást dodávky</b>	upevňovací sada je součástí dodávky			
<b>DH, E8, FP, MS, RH, RK, VG, VH, VJ, VK</b>	2.205,-	2.517,-	2.205,-	2.517,-
<b>PD</b>	2.537,-	2.900,-	2.537,-	2.900,-

XX = dosadte barvu čela a korpusu  
DH = Glossy White, FP = Glossy Grey, MS = White Matt, PD = Black Matt  
Lacquer, VG = Truffle Grey, VK = Soft Grey, E8 = White Wood, RH = Oak  
Kansas, RK = Stone Oak, VH = Arizona Oak, VJ = Nordic Oak

# COLLARO

€ bez DPH

Výroba na zakázku (Mějte prosím na paměti, že v případě požadavku na storno nebo změnu objednávky Vám nemůžeme vždy vyhovět!), Umyvadlo a armatury objednávejte zvlášť, sadu ZigBee® Home Automation pro skříňku pod umyvadlo C585 00 00 k ovládání nábytku s osvětlením je nutné objednat zvlášť









	SPODNÍ SKŘÍŇKA	SPODNÍ SKŘÍŇKA	SPODNÍ SKŘÍŇKA	SPODNÍ SKŘÍŇKA
				
<b>Objednávací číslo</b>	<b>C015 00 XX</b>	<b>C015 B0 XX</b>	<b>C018 00 XX</b>	<b>C018 B0 XX</b>
<b>Rozměry (š x v x h)</b>	1000 x 548 x 500 mm			
<b>Verze modelu</b>	umyvadlo vpravo			
<b>Pro kombinaci s</b>	Collaro 4334 5G Memento 2.0 4A22 6F/6G/6L, 4A22 5F/5G/5L		Collaro 4A33 6G Finion 4168 6C/6L	
<b>Osvětlení</b>	-	diodové osvětlení Osvětlení: 1x LED / 7,3 W	-	diodové osvětlení Osvětlení: 1x LED / 7,3 W
<b>Zařízení</b>	1x balíček příslušenství 1 2 x výsuvný díl s protiskluzovou podložkou závěsný model			
<b>Montáž</b>	upevňovací sada je součástí dodávky			
<b>Součást dodávky</b>	upevňovací sada je součástí dodávky			
<b>DH, E8, FP, MS, RH, RK, VG, VH, VJ, VK</b>	2.205,-	2.517,-	2.205,-	2.517,-
<b>PD</b>	2.537,-	2.900,-	2.537,-	2.900,-
	SPODNÍ SKŘÍŇKA	SPODNÍ SKŘÍŇKA	SPODNÍ SKŘÍŇKA	SPODNÍ SKŘÍŇKA
				
			<b>NOVINKA</b>	<b>NOVINKA</b>
<b>Objednávací číslo</b>	<b>C040 00 XX</b>	<b>C040 B0 XX</b>	<b>C093 00 XX</b>	<b>C093 B0 XX</b>
<b>Rozměry (š x v x h)</b>	1000 x 548 x 500 mm		800 x 548 x 500 mm	
<b>Verze modelu</b>	umyvadlo vpravo		umyvadlo uprostřed	
<b>Pro kombinaci s</b>	Collaro 4A18 40, 4A21 38, 4A19 56, 4A20 56 Architectura 5A25 45/46, 5A26 60/61, 5A27 60/61 Artis 4179 43, 4198 61, 4172 58, 4178 41 Finion 4143 61 Loop & Friends 4A45 00/01, 4A46 00/01, 4A47 00/01, 4A48 00/01, 4A49 00/01, 4A50 00/01 My Nature 4110 60 Antao: 4A72 40, 4A73 51		Finion 4364 4L/4C	
<b>Osvětlení</b>	-	diodové osvětlení Osvětlení: 1x LED / 7,3 W	-	diodové osvětlení Osvětlení: 1 x LED / 5,7 W
<b>Zařízení</b>	1x balíček příslušenství 1 2 x výsuvný díl s protiskluzovou podložkou závěsný model			
<b>Montáž</b>	upevňovací sada je součástí dodávky			
<b>Součást dodávky</b>	upevňovací sada je součástí dodávky			
<b>DH, E8, FP, MS, RH, RK, VG, VH, VJ, VK</b>	2.205,-	2.517,-	1.878,-	2.192,-
<b>PD</b>	2.537,-	2.900,-	2.161,-	2.475,-

XX = dosadte barvu čela a korpusu  
DH = Glossy White, FP = Glossy Grey, MS = White Matt, PD = Black Matt  
Lacquer, VG = Truffle Grey, VK = Soft Grey, E8 = White Wood, RH = Oak  
Kansas, RK = Stone Oak, VH = Arizona Oak, VJ = Nordic Oak

# COLLARO

€ bez DPH

Výroba na zakázku (Mějte prosím na paměti, že v případě požadavku na storno nebo změnu objednávky Vám nemůžeme vždy vyhovět!), Umyvadlo a armatury objednávejte zvlášť, sadu ZigBee® Home Automation pro skříňku pod umyvadlo C585 00 00 k ovládání nábytku s osvětlením je nutné objednat zvlášť

	SPODNÍ SKŘÍŇKA	SPODNÍ SKŘÍŇKA	SPODNÍ SKŘÍŇKA	SPODNÍ SKŘÍŇKA
				
	<b>NOVINKA</b>	<b>NOVINKA</b>	<b>NOVINKA</b>	<b>NOVINKA</b>
<b>Objednací číslo</b>	<b>C108 00 XX</b>	<b>C108 B0 XX</b>	<b>C124 00 XX</b>	<b>C124 B0 XX</b>
<b>Rozměry (š x v x h)</b>	800 x 548 x 500 mm			
<b>Verze modelu</b>	umyvadlo uprostřed			
<b>Pro kombinaci s</b>	Venticello 4113 55		Finion 4142 61/64 Memento 2.0 4A07 60/61	
<b>Osvětlení</b>	-	diodové osvětlení Osvětlení: 1 x LED / 5,7 W	-	diodové osvětlení Osvětlení: 1 x LED / 5,7 W
<b>Zařízení</b>	1x balíček příslušenství 1 2 x výsuvný díl s protiskluzovou podložkou			
<b>Montáž</b>	závěsný model			
<b>Součást dodávky</b>	upevňovací sada je součástí dodávky			
<b>DH, E8, FP, MS, RH, RK, VG, VH, VJ, VK</b>	1.878,-	2.192,-	1.878,-	2.192,-
<b>PD</b>	2.161,-	2.475,-	2.161,-	2.475,-
	SPODNÍ SKŘÍŇKA	SPODNÍ SKŘÍŇKA	SPODNÍ SKŘÍŇKA	SPODNÍ SKŘÍŇKA
				
<b>Objednací číslo</b>	<b>C037 00 XX</b>	<b>C037 B0 XX</b>	<b>C069 00 XX</b>	<b>C069 B0 XX</b>
<b>Rozměry (š x v x h)</b>	800 x 548 x 500 mm			
<b>Verze modelu</b>	umyvadlo uprostřed			
<b>Pro kombinaci s</b>	Collaro 4A18 40, 4A21 38, 4A19 56, 4A20 56 Architectura 5A25 45/46, 5A26 60/61, 5A27 60/61 Artis 4179 43, 4198 61, 4172 58, 4178 41 Finion 4143 61 Loop & Friends 4A45 00/01, 4A46 00/01, 4A47 00/01, 4A48 00/01, 4A49 00/01, 4A50 00/01 My Nature 4110 60 Antao: 4A72 40, 4A73 51, 4A74 65		Collaro 4334 5G Memento 2.0 4A22 6F/6G/6L, 4A22 5F/5G/5L	
<b>Osvětlení</b>	-	diodové osvětlení Osvětlení: 1 x LED / 5,7 W	-	diodové osvětlení Osvětlení: 1 x LED / 5,7 W
<b>Zařízení</b>	1x balíček příslušenství 1 2 x výsuvný díl s protiskluzovou podložkou			
<b>Montáž</b>	závěsný model			
<b>Součást dodávky</b>	upevňovací sada je součástí dodávky			
<b>DH, E8, FP, MS, RH, RK, VG, VH, VJ, VK</b>	1.878,-	2.192,-	1.878,-	2.192,-
<b>PD</b>	2.161,-	2.475,-	2.161,-	2.475,-



XX = dosadte barvu čela a korpusu  
DH = Glossy White, FP = Glossy Grey, MS = White Matt, PD = Black Matt  
Lacquer, VG = Truffle Grey, VK = Soft Grey, E8 = White Wood, RH = Oak  
Kansas, RK = Stone Oak, VH = Arizona Oak, VJ = Nordic Oak

# COLLARO

€ bez DPH

Výroba na zakázku (Mějte prosím na paměti, že v případě požadavku na storno nebo změnu objednávky Vám nemůžeme vždy vyhovět!), Umyvadlo a armatury objednávejte zvlášť, sadu ZigBee® Home Automation pro skříňku pod umyvadlo C585 00 00 k ovládání nábytku s osvětlením je nutné objednat zvlášť

	SPODNÍ SKŘÍŇKA	SPODNÍ SKŘÍŇKA
		
<b>Objednací číslo</b>	<b>C080 00 XX</b>	<b>C080 B0 XX</b>
<b>Rozměry (š x v x h)</b>	800 x 548 x 500 mm	
<b>Verze modelu</b>	umyvadlo uprostřed	
<b>Pro kombinaci s</b>	Collaro 4A33 6G Finion 4168 6C/6L	
<b>Osvětlení</b>	-	diodové osvětlení Osvětlení: 1 x LED / 5,7 W
<b>Zařízení</b>	1x balíček příslušenství 1 2 x výsuvný díl s protiskluzovou podložkou	
<b>Montáž</b>	závěsný model	
<b>Součást dodávky</b>	upevňovací sada je součástí dodávky	
<b>DH, E8, FP, MS, RH, RK, VG, VH, VJ, VK</b>	1.878,-	2.192,-
<b>PD</b>	2.161,-	2.475,-

	VYSOKÁ SKŘÍŇKA	VYSOKÁ SKŘÍŇKA	VYSOKÁ SKŘÍŇKA	VYSOKÁ SKŘÍŇKA
				
<b>Objednací číslo</b>	<b>C033 00 XX</b>	<b>C033 01 XX</b>	<b>C034 00 XX</b>	<b>C034 01 XX</b>
<b>Rozměry (š x v x h)</b>	404 x 1538 x 349 mm		454 x 1538 x 349 mm	
<b>panty</b>	panty vlevo	panty vpravo	panty vlevo	panty vpravo
<b>Zařízení</b>	2 x dvířka 1 x pevná přihrádka 3 x skleněná polička		1 x dvířka 1 x výklopný koš na špinavé prádlo 1 x skleněná polička	
<b>Montáž</b>	závěsný model			
<b>Součást dodávky</b>	upevňovací sada je součástí dodávky			
<b>DH, E8, FP, MS, RH, RK, VG, VH, VJ, VK</b>	1.128,-	1.128,-	1.628,-	1.628,-
<b>PD</b>	1.297,-	1.297,-	1.873,-	1.873,-

XX = dosadte barvu čela a korpusu

DH = Glossy White, FP = Glossy Grey, MS = White Matt, PD = Black Matt

Lacquer, VG = Truffle Grey, VK = Soft Grey, E8 = White Wood, RH = Oak



Kansas, RK = Stone Oak, VH = Arizona Oak, VJ = Nordic Oak



# COLLARO

€ bez DPH

Výroba na zakázku (Mějte prosím na paměti, že v případě požadavku na storno nebo změnu objednávky Vám nemůžeme vždy vyhovět!), Umyvadlo a armatury objednávejte zvlášť, sadu ZigBee® Home Automation pro skříňku pod umyvadlo C585 00 00 k ovládání nábytku s osvětlením je nutné objednat zvlášť

	VYSOKÁ SKŘÍŇKA	VYSOKÁ SKŘÍŇKA	BOČNÍ SKŘÍŇKA	BOČNÍ SKŘÍŇKA
				
<b>Objednací číslo</b>	<b>C035 F0 XX</b>	<b>C036 F1 XX</b>	<b>C032 00 XX</b>	<b>C032 01 XX</b>
<b>Rozměry (š x v x h)</b>	404 x 1538 x 349 mm		404 x 748 x 349 mm	
<b>panty</b>	panty vlevo	panty vpravo	panty vlevo	panty vpravo
<b>Zařízení</b>	1 x dvířka oboustranně pozrcadlená 1 x pevná přihrádka 3 x skleněná polička 2 x elektrická zásuvka		1 x dvířka 1 x výsuvný díl s protiskluzovou podložkou 1 x skleněná polička	
<b>Montáž</b>	závěsný model			
<b>Součást dodávky</b>	upevňovací sada je součástí dodávky			
<b>DH, E8, FP, MS, RH, RK, VG, VH, VJ, VK</b>	1.502,-	1.502,-	1.228,-	1.228,-
<b>PD</b>	1.730,-	1.730,-	1.410,-	1.410,-

## SADA ZIGBEE® HOME AUTOMATION PRO SKŘÍŇKU POD UMYVADLO



<b>Objednací číslo</b>	<b>C585 00 00</b>
<b>Součást dodávky</b>	není součástí dodávky
	73,-

XX = dosadte barvu čela a korpusu  
 DH = Glossy White, FP = Glossy Grey, MS = White Matt, PD = Black Matt  
 Lacquer, VG = Truffle Grey, VK = Soft Grey, E8 = White Wood, RH = Oak  
 Kansas, RK = Stone Oak, VH = Arizona Oak, VJ = Nordic Oak

# EVANA

Sanitární keramika

• Segment Mainstream

[PRO.VILLEROY-BOCH.COM/TECHNICALDRAWINGS](http://PRO.VILLEROY-BOCH.COM/TECHNICALDRAWINGS)



Barvy keramiky



01 = Bílá Alpin



R1 = Bílá Alpin  
CeramicPlus

# EVANA



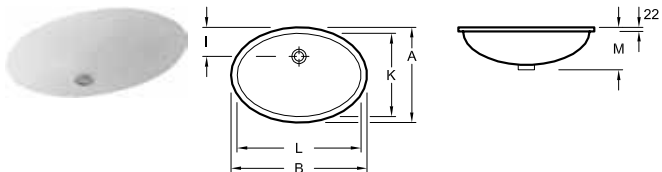

€ bez DPH

Chráněný vzor  
vodovodní baterie je nutné objednat zvlášť

## UMYVADLO K ZABUDOVÁNÍ ZESPODU



Objednací číslo	A	B	I	K	L	M
614400XX	475	675	150	415	615	215
614700XX	410	570	140	350	500	215
614746XX	365	520	125	305	455	190

Objednací číslo	Popis	01	 R1	kus/ pal.	kg/ kus
6144 00 XX	615 x 415 mm bez plochy pro otvor pro armaturu 	597,-	704,-	12	13,7
6147 00 XX	500 x 350 mm bez plochy pro otvor pro armaturu 	456,-	563,-	16	10,7
6147 46 XX	455 x 305 mm bez plochy pro otvor pro armaturu 	451,-	557,-	28	7,2

podstavec, vnější strana glazovaná, výřez do umyvadlové desky je nutno provést podle originálního umyvadla, upevňovací sada je součástí dodávky  
Další informace o vhodných ventilech viz strany 369-372

# FINION

Sanitární keramika a koupelnový nábytek

[PRO.VILLEROY-BOCH.COM/TECHNICALDRAWINGS](http://PRO.VILLEROY-BOCH.COM/TECHNICALDRAWINGS)

- Segment Premium
- Vhodný nábytkový program Finion
- Hodí se k umyvadlům kolekcí Artis, Collaro, Memento 2.0, Antao
- Umyvadla se hodí také k nábytkovým programům Antao, Collaro, Legato
- vhodný wellness program Finion



## Barvy keramiky



R1 = Bílá Alpin  
CeramicPlus



RW = Stone  
White  
CeramicPlus

## Barvy čela / těla / regálu



GF = Glossy  
White Lacquer



GK = Anthracite  
Matt Lacquer



GM = Olive Matt  
Lacquer



HB = Peony  
Matt Lacquer



HG = Midnight  
Blue Matt  
Lacquer



HJ = Silk Grey  
Matt Lacquer



MT = White Matt  
Lacquer



PD = Black Matt  
Lacquer



GN = Walnut  
Veneer



PC = Oak  
Veneer

## Doplňková barva regálu



HF = Gold Matt  
Lacquer

## Barvy umyvadlových desek



1 = Glass White  
Matt



2 = Glass Black  
Matt

# FINION

## Koupelnový nábytek

Číslo výrobku koupelnového nábytku Finion se sestaví následujícím způsobem:

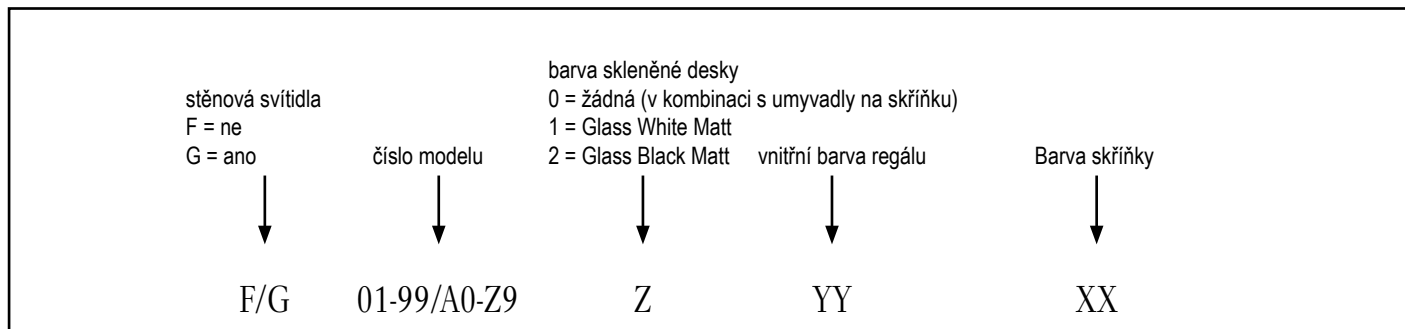

### Individuální ztvárnění koupelny

Díky naprosto volné kombinovatelnosti barvy skříňky a barvy regálů\* lze barevnými akcenty koupelně dodat zcela individuální charakter.



\* HF – Gold Matt Lacquer k dostání jen jako barva regálu



### Ucelený koncept osvětlení

Ucelený koncept osvětlení kolekce se ovládá řídicí jednotkou. Tato není součástí dodávky výrobku a musí se objednat jako samostatná položka pod následujícím číslem výrobku: G999 02 00.

Prostřednictvím této řídicí jednotky lze ovládat celý koncept osvětlení stejně jako jednotlivé osvětlovací prvky.

- Všechny regálové prvky mají vždy nepřímé osvětlení
- Jednotlivé regálové moduly jsou k dostání také bez osvětlení
- Všechny modely nábytku jsou volitelně dostupné se stěnovými svítidly
- LED osvětlení, s plynulou změnou intenzity světla, volně nastavitelná barva světla od denní bílé barvy po teplou bílou
- Lze rozšířit o osvětlení koupací vany Finion
- Je zapotřebí pouze jedna řídicí jednotka pro celou koupelnu
- Předběžné nastavení ovládacích prvků z výroby lze později individuálně měnit

### možnosti kombinace koupelnového nábytku s vhodnými umyvadly různých kolekcí

Přehled možných kombinací našich skříněk pod umyvadlo s příhodnými umyvadly najdete v naší aplikaci Villeroy & Boch.

Pro přístup k možným kombinacím můžete rovněž použít uvedený QR kód:

[https://pro.villeroy-boch.com/picdb/pricelist/Furniturematrix\\_CZ.xlsx](https://pro.villeroy-boch.com/picdb/pricelist/Furniturematrix_CZ.xlsx)



## Sanitární keramika

### Odtokový a přepadový systém ViFlow pro umyvadla Finion

ViFlow přebírá funkci přepadu a montuje se pod umyvadlem tak, že není vidět.

- Keramický kryt ventilu v barvách bílá Alpin a Stone White
- Vhodné pro armatury s excentrickým ovládním
- Uzavírání ventilu bez pohybu keramického krytu ventilu
- Variabilní nastavení výšky přepadu a napouštěcí výšky
- Hygienické díky optimálnímu proudění
- Testováno dle EN 274-3



# FINION

€ bez DPH

Chráněný vzor  
vodovodní baterie je nutné objednat zvlášť

## UMYVADLO NA SKŘÍŇKU

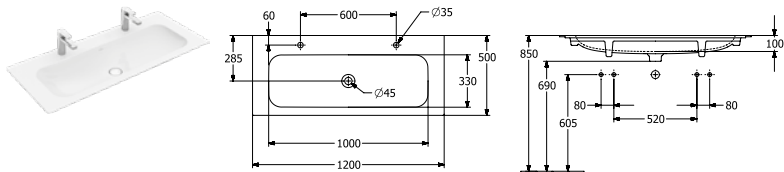

Objednací číslo	Popis		plus R1	plus RW		kus/ pal.	kg/ kus
4164 C1 XX	1200 x 500 mm 2x $\bigcirc$ $\otimes$	Titan Ceram	1.594,-	1.892,-	-	6	23,7

povrchová instalace, instalace na skříňku, vč. neuzavíratelného ventilu a s keramickým krytem ventilu, vhodný nábytkový program: Finion

## UMYVADLO NA SKŘÍŇKU

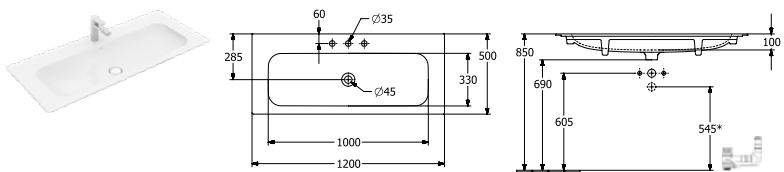

Objednací číslo	Popis		plus R1	plus RW		kus/ pal.	kg/ kus
4164 C2 XX	1200 x 500 mm $\bigcirc$ $\bigcirc$ $\otimes$ vč. neuzavíratelného ventilu a s keramickým krytem ventilu	Titan Ceram	1.594,-	1.892,-	-	6	23,7
4164 CB XX	1200 x 500 mm $\bigcirc$ $\bigcirc$ $\otimes$ vč. skrytého přepadu ViFlow s keramickým krytem ventilu	ViFlow Titan Ceram	1.700,-	1.998,-	-	6	23,7
4164 C3 XX	1200 x 500 mm $\otimes$ $\otimes$ vč. neuzavíratelného ventilu a s keramickým krytem ventilu	Titan Ceram	1.643,-	1.941,-	-	6	23,7

povrchová instalace, instalace na skříňku, vhodný nábytkový program: Finion

## UMYVADLO NA SKŘÍŇKU

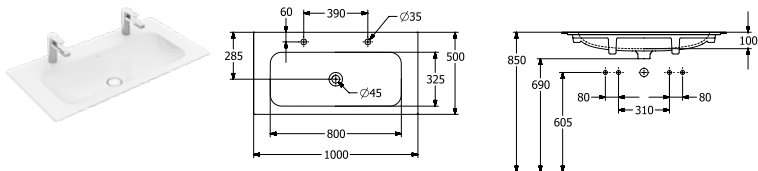

Objednací číslo	Popis		plus R1	plus RW		kus/ pal.	kg/ kus
4164 A1 XX	1000 x 500 mm 2x $\bigcirc$ $\otimes$	Titan Ceram	1.274,-	1.507,-	-	6	21,1

povrchová instalace, instalace na skříňku, vč. neuzavíratelného ventilu a s keramickým krytem ventilu, vhodný nábytkový program: Finion

## UMYVADLO NA SKŘÍŇKU

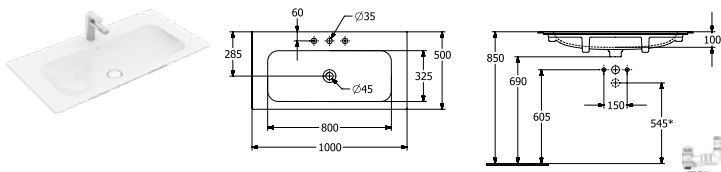

Objednací číslo	Popis		plus R1	plus RW		kus/ pal.	kg/ kus
4164 A2 XX	1000 x 500 mm $\bigcirc$ $\bigcirc$ $\otimes$ vč. neuzavíratelného ventilu a s keramickým krytem ventilu	Titan Ceram	1.274,-	1.507,-	-	6	21,1
4164 AB XX	1000 x 500 mm $\bigcirc$ $\otimes$ vč. skrytého přepadu ViFlow s keramickým krytem ventilu	ViFlow Titan Ceram	1.380,-	1.613,-	-	6	21,1
4164 A3 XX	1000 x 500 mm $\otimes$ $\otimes$ vč. neuzavíratelného ventilu a s keramickým krytem ventilu	Titan Ceram	1.323,-	1.556,-	-	6	21,1

povrchová instalace, instalace na skříňku, vhodný nábytkový program: Finion

XX = dosadte kód barvy  
R1 = Bílá Alpin CeramicPlus, RW = Stone White CeramicPlus

# FINION

€ bez DPH

Chráněný vzor  
vodovodní baterie je nutné objednat zvlášť

## UMYVADLO NA SKŘÍŇKU

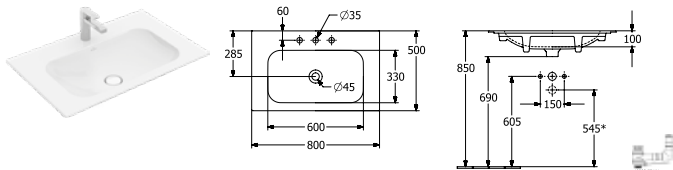

Objednací číslo	Popis	plus		kus/ pal.	kg/ kus		
		R1	RW				
4164 81 XX	800 x 500 mm   vč. neuzavíratelného ventilu a s keramickým krytem ventilu	Titan Ceram	1.023,-	1.206,-	-	6	16,8
4164 84 XX	800 x 500 mm   vč. skrytého přepadu ViFlow s keramickým krytem ventilu	ViFlow Titan Ceram	1.129,-	1.312,-	-	6	16,8
4164 83 XX	800 x 500 mm   vč. neuzavíratelného ventilu a s keramickým krytem ventilu	Titan Ceram	1.072,-	1.255,-	-	6	16,8

povrchová instalace, instalace na skříňku, vhodný nábytkový program: Finion

## UMYVADLO

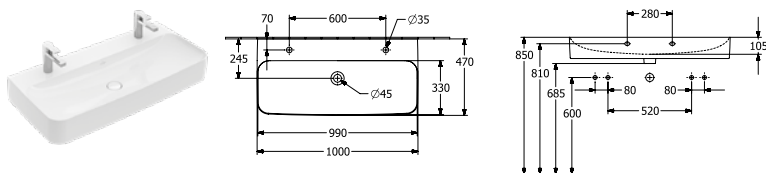

Objednací číslo	Popis	plus		kus/ pal.	kg/ kus		
		R1	RW				
4168 A1 XX	1000 x 470 mm    vč. neuzavíratelného ventilu a s keramickým krytem ventilu	Titan Ceram	1.301,-	1.540,-	-	8	28

montáž na stěnu, vč. neuzavíratelného ventilu a s keramickým krytem ventilu

9221 49 00	<b>UMYVADLOVÝ PRVEK</b> 525 x 1120 x 75 mm Další modely ViConnect viz strany 352-368		-	-	245,-	10	8,05
------------	--	--	---	---	-------	----	------

## UMYVADLO

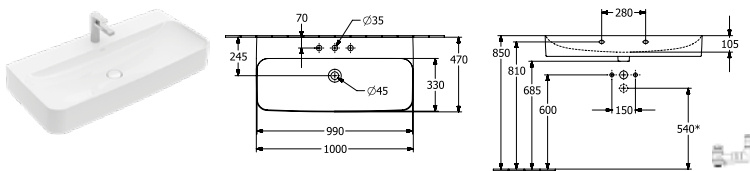

Objednací číslo	Popis	plus		kus/ pal.	kg/ kus		
		R1	RW				
4168 A2 XX	1000 x 470 mm    vč. neuzavíratelného ventilu a s keramickým krytem ventilu	Titan Ceram	1.301,-	1.540,-	-	8	28
4168 AB XX	1000 x 470 mm    vč. skrytého přepadu ViFlow s keramickým krytem ventilu	ViFlow Titan Ceram	1.407,-	1.646,-	-	8	28

montáž na stěnu

9221 49 00	<b>UMYVADLOVÝ PRVEK</b> 525 x 1120 x 75 mm Další modely ViConnect viz strany 352-368		-	-	245,-	10	8,05
------------	--	--	---	---	-------	----	------

XX = dosadte kód barvy  
R1 = Bílá Alpin CeramicPlus, RW = Stone White CeramicPlus

# FINION

€ bez DPH

Chráněný vzor  
vodovodní baterie je nutné objednat zvlášť

## UMYVADLO

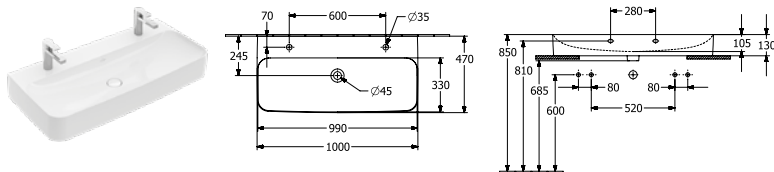

Objednací číslo	Popis		plus R1	plus RW		kus/ pal.	kg/ kus
4168 1L XX	1000 x 470 mm 2xØ		1.387,-	1.626,-	-	8	28

montáž na stěnu, spodní strana broušená, vč. neuzavíratelného ventilu a s keramickým krytem ventilu, vhodný nábytkový program: Finion, Collaro, Legato

9221 49 00	<b>UMYVADLOVÝ PRVEK</b> 525 x 1120 x 75 mm Další modely ViConnect viz strany 352-368		-	-	245,-	10	8,05
------------	--	--	---	---	-------	----	------

## UMYVADLO

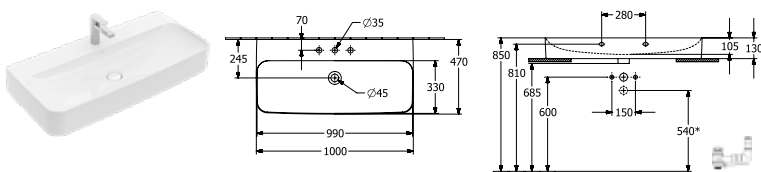

Objednací číslo	Popis		plus R1	plus RW		kus/ pal.	kg/ kus
4168 1H XX	1000 x 470 mm  vč. neuzavíratelného ventilu a s keramickým krytem ventilu		1.387,-	1.626,-	-	8	28
4168 1B XX	1000 x 470 mm  vč. skrytého přepadu ViFlow s keramickým krytem ventilu		1.494,-	1.733,-	-	8	28

montáž na stěnu, spodní strana broušená, vhodný nábytkový program: Finion, Collaro, Legato

9221 49 00	<b>UMYVADLOVÝ PRVEK</b> 525 x 1120 x 75 mm Další modely ViConnect viz strany 352-368		-	-	245,-	10	8,05
------------	--	--	---	---	-------	----	------

## UMYVADLO

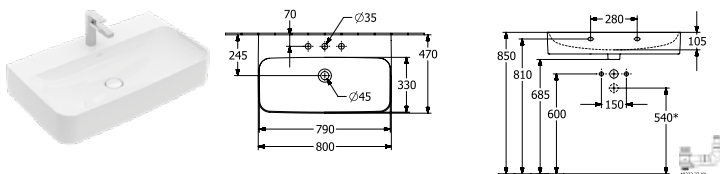

Objednací číslo	Popis		plus R1	plus RW		kus/ pal.	kg/ kus
4168 81 XX	800 x 470 mm  vč. neuzavíratelného ventilu a s keramickým krytem ventilu		1.123,-	1.326,-	-	12	23,8
4168 84 XX	800 x 470 mm  vč. skrytého přepadu ViFlow s keramickým krytem ventilu		1.229,-	1.432,-	-	12	23,8

montáž na stěnu

9221 49 00	<b>UMYVADLOVÝ PRVEK</b> 525 x 1120 x 75 mm Další modely ViConnect viz strany 352-368		-	-	245,-	10	8,05
------------	--	--	---	---	-------	----	------

XX = dosadte kód barvy  
R1 = Bílá Alpin CeramicPlus, RW = Stone White CeramicPlus



# FINION

€ bez DPH

Chráněný vzor  
vodovodní baterie je nutné objednat zvlášť

## UMYVADLO

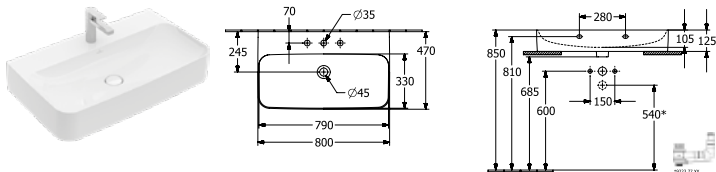

Objednací číslo	Popis		plus		kus/ pal.	kg/ kus
			R1	RW		
4168 8L XX	800 x 470 mm  vč. neuzavíratelného ventilu a s keramickým krytem ventilu		1.209,-	1.412,-	-	12 23,8
4168 8C XX	800 x 470 mm  vč. skrytého přepadu ViFlow s keramickým krytem ventilu		1.316,-	1.519,-	-	12 23,8

montáž na stěnu, spodní strana broušená, vhodný nábytkový program: Finion, Collaro, Legato

9221 49 00	<b>UMYVADLOVÝ PRVEK</b> 525 x 1120 x 75 mm Další modely ViConnect viz strany 352-368		-	-	245,-	10 8,05
------------	--	--	---	---	-------	---------

## UMYVADLO

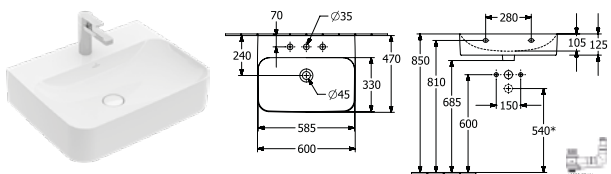

Objednací číslo	Popis		plus		kus/ pal.	kg/ kus
			R1	RW		
4168 61 XX	600 x 470 mm  vč. neuzavíratelného ventilu a s keramickým krytem ventilu		706,-	826,-	-	10 17,5
4168 64 XX	600 x 470 mm  vč. skrytého přepadu ViFlow s keramickým krytem ventilu		812,-	932,-	-	10 17,5

montáž na stěnu

9221 49 00	<b>UMYVADLOVÝ PRVEK</b> 525 x 1120 x 75 mm Další modely ViConnect viz strany 352-368		-	-	245,-	10 8,05
------------	--	--	---	---	-------	---------

## UMYVADLO

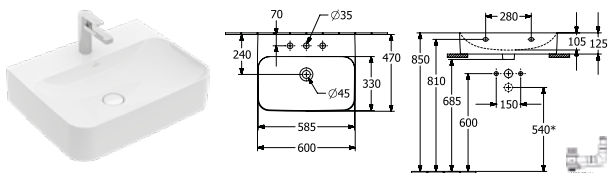

Objednací číslo	Popis		plus		kus/ pal.	kg/ kus
			R1	RW		
4168 6L XX	600 x 470 mm  vč. neuzavíratelného ventilu a s keramickým krytem ventilu		792,-	912,-	-	10 17,5
4168 6C XX	600 x 470 mm  vč. skrytého přepadu ViFlow s keramickým krytem ventilu		899,-	1.019,-	-	10 17,5

montáž na stěnu, spodní strana broušená, vhodný nábytkový program: Finion, Collaro, Legato

9221 49 00	<b>UMYVADLOVÝ PRVEK</b> 525 x 1120 x 75 mm Další modely ViConnect viz strany 352-368		-	-	245,-	10 8,05
------------	--	--	---	---	-------	---------

XX = dosadte kód barvy  
R1 = Bílá Alpin CeramicPlus, RW = Stone White CeramicPlus

# FINION

€ bez DPH

Chráněný vzor  
vodovodní baterie je nutné objednat zvlášť

## UMYVADLO K POSTAVENÍ NA DESKU

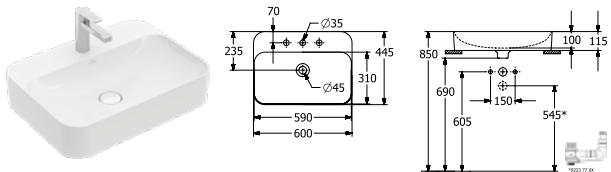

Objednáací číslo	Popis		plus R1	plus RW		kus/ pal.	kg/ kus
4142 61 XX	600 x 445 mm   vč. neuzavíratelného ventilu a s keramickým krytem ventilu, upevňovací sada je součástí dodávky, včetně výřezové šablony		803,-	943,-	-	12	16,4
4142 64 XX	600 x 445 mm   vč. skrytého přepadu ViFlow s keramickým krytem ventilu, upevňovací sada je součástí dodávky, včetně výřezové šablony		909,-	1.049,-	-	12	16,4

k osazení na desku, doporučení: montáž s minimální vzdáleností mezi zadní stěnou umyvadla a stěnou: 35 mm, vhodný nábytkový program: Collaro, Finion, Legato

## UMYVADLO K POSTAVENÍ NA DESKU

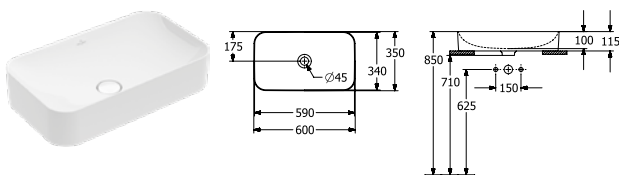

Objednáací číslo	Popis		plus R1	plus RW		kus/ pal.	kg/ kus
4143 61 XX	600 x 350 mm pro nástěnnou armaturu nebo armaturu se zvýšeným tělem, bez plochy pro otvor pro armaturu		845,-	992,-	-	10	11,7

k osazení na desku, vč. neuzavíratelného ventilu a s keramickým krytem ventilu, upevňovací sada je součástí dodávky, vč. montážního návodu, vhodný nábytkový program: Antao, Collaro, Finion, Legato

## UMÝVÁTKO

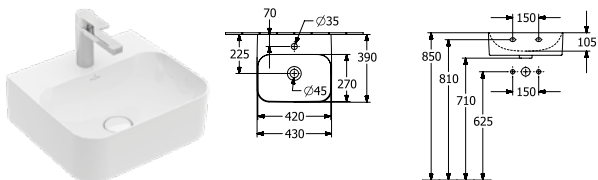

Objednáací číslo	Popis		plus R1	plus RW		kus/ pal.	kg/ kus
4364 43 XX	430 x 390 mm   vč. neuzavíratelného ventilu a s keramickým krytem ventilu		588,-	684,-	-	16	10,8
4364 44 XX	430 x 390 mm   vč. skrytého přepadu ViFlow s keramickým krytem ventilu		694,-	790,-	-	16	10,8

montáž na stěnu

9221 49 00	<b>UMYVADLOVÝ PRVEK</b> 525 x 1120 x 75 mm Další modely ViConnect viz strany 352-368		-	-	245,-	10	8,05
------------	--	--	---	---	-------	----	------

XX = dosadte kód barvy  
R1 = Bílá Alpin CeramicPlus, RW = Stone White CeramicPlus





# FINION

€ bez DPH

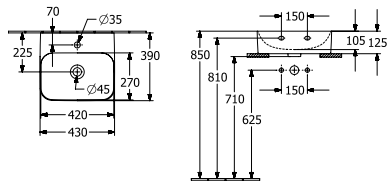
Chráněný vzor  
vodovodní baterie je nutné objednat zvlášť

## UMÝVÁTKO





Objednací číslo	Popis	plus		kus/ pal.	kg/ kus
		R1	RW		
4364 4L XX	430 x 390 mm  vč. neuzavíratelného ventilu a s keramickým krytem ventilu 	674,-	770,-	-	16 10,8
4364 4C XX	430 x 390 mm  vč. skrytého přepadu ViFlow s keramickým krytem ventilu  	781,-	877,-	-	16 10,8

montáž na stěnu, spodní strana broušená, vhodný nábytkový program: Finion, Legato

9221 49 00	<b>UMYVADLOVÝ PRVEK</b> 525 x 1120 x 75 mm Další modely ViConnect viz strany 352-368 	-	-	245,-	10 8,05
------------	--	---	---	-------	---------

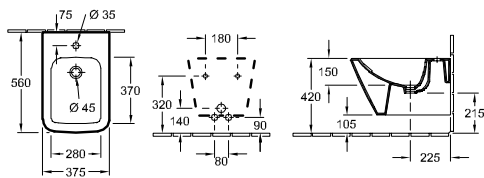
## BIDET



Objednací číslo	Popis	plus		kus/ pal.	kg/ kus
		R1	RW		
4465 00 XX	375 x 560 mm  	1.061,-	1.252,-	-	12 25

závěsný model, vč. uzavíratelného ventilu s keramickým krytem ventilu

9953 00 00	<b>UPEVNŮVACÍ RÁM</b> (na přání)	-	-	237,-	2,93
9221 48 00	<b>BIDETOVÝ PRVEK</b> 525 x 1120 x 100 mm Další modely ViConnect viz strany 352-368 	-	-	390,-	10 10,54

XX = dosadte kód barvy  
R1 = Bílá Alpin CeramicPlus, RW = Stone White CeramicPlus

# FINION

€ bez DPH

Chráněný vzor  
vodovodní baterie je nutné objednat zvlášť

## KLOZET S HLUBOKÝM SPLACHOVÁNÍM BEZ VNITŘNÍHO OKRAJE DirectFlush

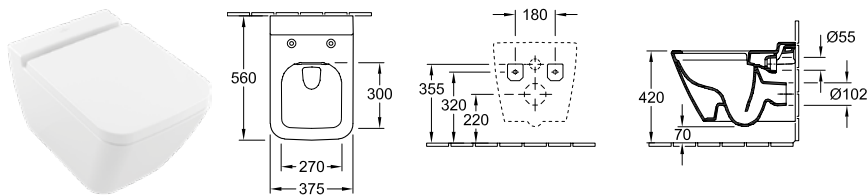

Objednáací číslo	Popis	plus R1	plus RW		kus/ pal.	kg/ kus
4664 R0 XX	375 x 560 mm	815,-	957,-	-	12	28,1
závěsný model, vodorovný odpad, včetně montážní sady "SupraFix 3.0", s úsporným systémem AQUAREDUCT®: spotřeba vody 3 / 4,5 l, nevhodné pro tlakové/pneumatické splachovače						
9M88 S1 XX	<b>KLOZETOVÉ SEDÁTKO S POKLOPEM</b> s funkcí QuickRelease a SoftClosing, závěsy z ušlechtilé oceli	301,-	361,-	-	108	2,7
9222 87 00	<b>PROTIHLUKOVÁ SADA</b> (na přání) vč. příslušenství	-	-	26,-	600	0,09
9224 61 00	<b>PODOMÍTKOVÁ SPLACHOVACÍ NÁDRŽKA</b> pro sádrokartonové konstrukce, standardní výška, pro montáž ViClean doporučujeme vestavnou sadu pro hrubou stavbu 9218 51 525 x 1120 x 135 mm Další modely ViConnect viz strany 352-368	-	-	445,-	10	14,06
9224 65 00	<b>PODOMÍTKOVÁ SPLACHOVACÍ NÁDRŽKA</b> pro sádrokartonové konstrukce, nízké 450 x 1120 x 165 mm Další modely ViConnect viz strany 352-368	-	-	600,-	8	19,78
9224 27 00	<b>PODOMÍTKOVÁ SPLACHOVACÍ NÁDRŽKA</b> pro sádrokartonové konstrukce, standardní výška, s namontovanou instalační trubicí pro přípojku WC s bidetovou sprškou/přívodem elektro 525 x 1120 x 135 mm Další modely ViConnect viz strany 352-368	-	-	445,-	10	15,8

XX = dosadte kód barvy  
R1 = Bílá Alpin CeramicPlus, RW = Stone White CeramicPlus

# FINION

€ bez DPH

Chráněný vzor  
vodovodní baterie je nutné objednat zvlášť



K sérii FINION doporučujeme odsávací pisoár VENTICELLO 5504 R1/R0

## ODSÁVACÍ PISOÁR

DirectFlush

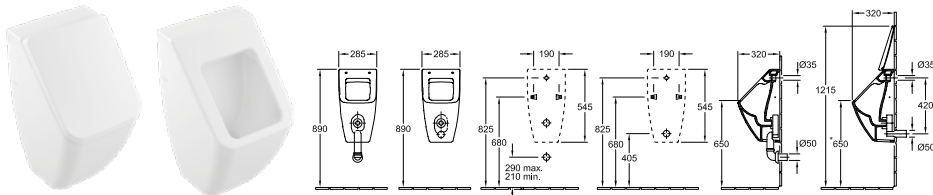

Objednací číslo	Popis	01	plus R1	plus RW		kus/ pal.	kg/ kus
5504 R1 XX	285 x 545 x 315 mm pro poklop	Direct Flush	630,-	736,-	863,-	-	15 17
5504 R0 XX	285 x 545 x 315 mm bez poklopu	Direct Flush	613,-	719,-	841,-	-	15 17

upevňovací sada pro skryté upevnění součástí dodávky, přívod vody skrytý, odtok v závislosti na typu odsávací zápachové uzávěrky skrytý

8M10 S1 XX	<b>POKLOP</b> s funkcí SoftClosing, závěsy z ušlechtilé oceli		288,-	-	345,-	-	240 1,1
9326 00 00	<b>ODSÁVACÍ SIFON</b> (na přání) odpad vodorovný, spotřeba vody: 1,0 l		-	-	-	104,-	320 0,17
9327 00 00	<b>ODSÁVACÍ SIFON</b> (na přání) odpad svislý, spotřeba vody: 1,0 l		-	-	-	104,-	90 0,18
9319 00 00	<b>PŘIPOJOVACÍ SADA</b> (na přání) části: růžice, odtokové koleno, trubka 150 mm		-	-	-	166,-	0,24
9933 00 00	<b>PŘÍVODNÍ SPOJKA</b> (na přání)		-	-	-	69,-	200 0,2
9190 B1 00	<b>PRODETECT 2 RADAROVÉ ŘÍZENÍ SPLACHOVÁNÍ PRO PISOÁRY</b> (na přání) elektronický splachovací systém pro pisoáry, s baterií (vyžaduje 6 x 1,5 V AAA), trubkový závit přítokového hrdla 1/2"		-	-	-	1.317,-	40 0,9
9190 N1 00	<b>PRODETECT 2 RADAROVÉ ŘÍZENÍ SPLACHOVÁNÍ PRO PISOÁRY</b> (na přání) elektronický splachovací systém pro pisoáry, k připojení k síti (110 - 240 V), způsobilý pro Bluetooth při použití adaptéru (volitelné vybavení), trubkový závit přítokového hrdla 1/2"		-	-	-	1.276,-	40 1
9190 61 00	<b>ADAPTÉR BLUETOOTH</b> (na přání) adaptér Bluetooth pro 9190 N1 pro bezdrátovou změnu funkce a údržbu, včetně bezplatných aplikací pro iOS a Android, vhodný pro smartphony a tablety		-	-	-	357,-	0,03
9190 57 00	<b>ADAPTÉR PRO PŘIPOJENÍ K EL. SÍTI</b> (na přání) adaptér pro zapojení 9190 N1 00 k síti 220V		-	-	-	141,-	0,04
9221 85 00	<b>PISOÁROVÝ PRVEK PRO PRODETECT</b> 525 x 1120 x 80 mm Další modely ViConnect viz strany 352-368		-	-	-	313,-	10 7,15
9219 89 00	<b>PISOÁROVÝ PRVEK</b> 525 x 1120 x 98 mm Další modely ViConnect viz strany 352-368		-	-	-	430,-	10 8,05

XX = dosadte kód barvy  
R1 = Bílá Alpin CeramicPlus, RW = Stone White CeramicPlus

# FINION

€ bez DPH

Chráněný vzor, **Výroba na zakázku (Mějte prosím na paměti, že v případě požadavku na storno nebo změnu objednávky Vám nemůžeme vždy vyhovět!)**, Umyvadlo a armatury objednávejte zvlášť, dálkový ovladač G999 02 00 k ovládání nábytku a zrcadel s osvětlením je nutné objednat zvlášť

**Express Delivery** Tyto výrobky jsou obvykle skladem.

**Čelo:**  
MDF, lakovaná v barvě MDF HB, HG, HJ, GF, GK, GM, MT, PD (16 mm)  
dřevotřísková deska, dýhovaná, provedení GN, PC (16 mm)  
fládrování vodorovně v provedení GN, PC  
barva vnitřku antracitová

**Korpus:**  
MDF, lakovaná v barvě HB, HG, HJ, GF, GK, GM, MT, PD, (8 mm)  
dřevotřísková deska, dýhovaná, provedení GN, PC (8 mm)  
fládrování vodorovně v provedení GN, PC

**Vnitřní korpus:**  
laminovaná dřevotřísková deska v antracitové barvě

**Umyvadlová deska:**  
tabulové sklo satinované u provedení Black Matt, rubová strana lakovaná (12 mm)  
sklo Optiwhite u provedení White Matt rubová strana lakovaná (12 mm)

**Výsuvné díly:**  
Protiskluzové dno  
funkce Push-to-open  
funkce SoftClosing

**Dvířka:**  
funkce Push-to-open  
funkce SoftClosing

**Vnitřní členění:**  
přestavitelné skleněné přepážky (8 mm)  
krabice na drobnosti z šedého průsvitného plastu

**Regálový prvek:**

**Všimněte si prosím:**

Modely se skleněnou deskou bez otvoru pro baterii mohou mít delší dodací lhůty.  
Pro ovládání osvětlení nábytku a zrcadel je zapotřebí ovládací jednotka. Tato není součástí dodávky výrobků a musí se objednat jako samostatná položka pod následujícím číslem výrobku: **G999 02 00**. Je potřeba pouze jedna ovládací jednotka pro celou koupelnu.  
Blíže informace, jako umístění baterií, instalační a montážní rozměry atd., jsou uvedeny v technických výkresech.  
Vyobrazená zástupná umyvadla jsou použita pouze jako příklad znázorňující danou kombinaci s umyvadlem.  
Pravé dřevo a dýha z pravého dřeva jsou přírodními produkty. Odchytky v barvě, struktuře, zrnitosti nebo přítomnost suků a nerovností nejsou vadami v kvalitě, ale důkazem přírodního materiálu.

	BALÍČEK PŘÍSLUŠENSTVÍ FINION
Zařízení	1 x vysoká skleněná přepážka 3 x nízká skleněná přepážka 1 x box na doplňky S 1 x box na doplňky M

	SPODNÍ SKŘÍŇKA	SPODNÍ SKŘÍŇKA	SPODNÍ SKŘÍŇKA	SPODNÍ SKŘÍŇKA
Objednací číslo	F050 00 XX	G050 00 XX	F060 YY XX	G060 YY XX
Rozměry (š x v x h)	1196 x 591 x 498 mm			
Verze modelu	umyvadlo uprostřed	se stěnovými svítidly umyvadlo uprostřed	s regálovým prvkem umyvadlo uprostřed	s regálovým prvkem, se stěnovými svítidly umyvadlo uprostřed
Pro kombinaci s	Finion 4164 C1/C2/C3/CB			
Osvětlení	-	diodové osvětlení Osvětlení: 2 x LED / 4,2 W	diodové osvětlení Osvětlení: 1 x LED / 2,3 W	diodové osvětlení Osvětlení: 1 x LED / 2,3 W, 2 x LED / 4,2 W
Zařízení	2x balíček příslušenství Finion 4 x výsuvný díl s protiskluzovou podložkou		1x balíček příslušenství Finion 3 x výsuvný díl s protiskluzovou podložkou	
Odkazy na normy	-		IP 44	
Montáž	závěsný model			
Součást dodávky	upevňovací sada je součástí dodávky			
Všechny barevné kombinace	3.488,-	4.162,-	4.162,-	4.836,-

Uspořádání struktury čísla výrobku viz strana 134

YY = dosadíte barvu regálu  
GF = Glossy White Lacquer, GK = Anthracite Matt Lacquer, GM = Olive Matt Lacquer, HB = Peony Matt Lacquer, HF = Gold Matt Lacquer, HG = Midnight Blue Matt Lacquer, MT = White Matt Lacquer, PD = Black Matt Lacquer, GN = Walnut Veneer, PC = Oak Veneer

XX = dosadíte barvu čela a korpusu  
GF = Glossy White Lacquer, GK = Anthracite Matt Lacquer, GM = Olive Matt Lacquer, HB = Peony Matt Lacquer, HG = Midnight Blue Matt Lacquer, HJ = Silk Grey Matt Lacquer, MT = White Matt Lacquer, PD = Black Matt Lacquer, GN = Walnut Veneer, PC = Oak Veneer









Z = dosadíte číslo barvy umyvadlové desky  
1 = Glass White Matt, 2 = Glass Black Matt

# FINION

€ bez DPH

Chráněný vzor, **Výroba na zakázku (Mějte prosím na paměti, že v případě požadavku na storno nebo změnu objednávky Vám nemůžeme vždy vyhovět!)**, Umyvadlo a armatury objednávejte zvlášť, dálkový ovladač G999 02 00 k ovládání nábytku a zrcadel s osvětlením je nutné objednat zvlášť

Express Delivery Tyto výrobky jsou obvykle skladem.

	SPODNÍ SKŘÍŇKA	SPODNÍ SKŘÍŇKA	SPODNÍ SKŘÍŇKA	SPODNÍ SKŘÍŇKA
				
<b>Objednací číslo</b>	<b>F070 YY XX</b>	<b>G070 YY XX</b>	<b>F020 00 XX</b>	<b>G020 00 XX</b>
<b>Rozměry (š x v x h)</b>	1196 x 591 x 498 mm		996 x 591 x 498 mm	
<b>Verze modelu</b>	s regálovým prvkem umyvadlo uprostřed	s regálovým prvkem, se stěnovými svítidly umyvadlo uprostřed	umyvadlo uprostřed	se stěnovými svítidly umyvadlo uprostřed
<b>Pro kombinaci s</b>	Finion 4164 C1/C2/C3/CB		Finion 4164 A1/A2/A3/AB	
<b>Osvětlení</b>	diodové osvětlení Osvětlení: 1 x LED / 2,3 W	diodové osvětlení Osvětlení: 1 x LED / 2,3 W, 2 x LED / 4,2 W	-	diodové osvětlení Osvětlení: 2 x LED / 4,2 W
<b>Zařízení</b>	1x balíček příslušenství Finion 3 x výsuvný díl s protiskluzovou podložkou		1x balíček příslušenství Finion 2 x výsuvný díl s protiskluzovou podložkou	
<b>Odkazy na normy</b>	IP 44		-	IP 44
<b>Montáž</b>	závěsný model			
<b>Součást dodávky</b>	upevňovací sada je součástí dodávky			
<b>Všechny barevné kombinace</b>	4.162,-	4.836,-	2.951,-	3.624,-
	SPODNÍ SKŘÍŇKA	SPODNÍ SKŘÍŇKA	SPODNÍ SKŘÍŇKA	SPODNÍ SKŘÍŇKA
				
<b>Objednací číslo</b>	<b>F030 YY XX</b>	<b>G030 YY XX</b>	<b>F040 YY XX</b>	<b>G040 YY XX</b>
<b>Rozměry (š x v x h)</b>	996 x 591 x 498 mm			
<b>Verze modelu</b>	s regálovým prvkem umyvadlo uprostřed	s regálovým prvkem, se stěnovými svítidly umyvadlo uprostřed	s regálovým prvkem umyvadlo uprostřed	s regálovým prvkem, se stěnovými svítidly umyvadlo uprostřed
<b>Pro kombinaci s</b>	Finion 4164 A1/A2/A3/AB			
<b>Osvětlení</b>	diodové osvětlení Osvětlení: 1 x LED / 2,3 W	diodové osvětlení Osvětlení: 1 x LED / 2,3 W, 2 x LED / 4,2 W	diodové osvětlení Osvětlení: 1 x LED / 2,3 W	diodové osvětlení Osvětlení: 1 x LED / 2,3 W, 2 x LED / 4,2 W
<b>Zařízení</b>	1x balíček příslušenství Finion 2 x výsuvný díl s protiskluzovou podložkou			
<b>Odkazy na normy</b>	IP 44			
<b>Montáž</b>	závěsný model			
<b>Součást dodávky</b>	upevňovací sada je součástí dodávky			
<b>Všechny barevné kombinace</b>	3.624,-	4.297,-	3.624,-	4.297,-

Uspořádání struktury čísla výrobku viz strana 134

YY = dosadíte barvu regálu  
GF = Glossy White Lacquer, GK = Anthracite Matt Lacquer, GM = Olive Matt Lacquer, HB = Peony Matt Lacquer, HF = Gold Matt Lacquer, HG = Midnight Blue Matt Lacquer, MT = White Matt Lacquer, PD = Black Matt Lacquer, GN = Walnut Veneer, PC = Oak Veneer

XX = dosadíte barvu čela a korpusu  
GF = Glossy White Lacquer, GK = Anthracite Matt Lacquer, GM = Olive Matt Lacquer, HB = Peony Matt Lacquer, HG = Midnight Blue Matt Lacquer, HJ = Silk Grey Matt Lacquer, MT = White Matt Lacquer, PD = Black Matt Lacquer, GN = Walnut Veneer, PC = Oak Veneer

Z = dosadíte číslo barvy umyvadlové desky  
1 = Glass White Matt, 2 = Glass Black Matt

## FINION



€ bez DPH

Chráněný vzor, Výroba na zakázku (Mějte prosím na paměti, že v případě požadavku na storno nebo změnu objednávky Vám nemůžeme vždy vyhovět!). Umyvadlo a armatury objednávejte zvlášť, dálkový ovladač G999 02 00 k ovládání nábytku a zrcadel s osvětlením je nutné objednat zvlášť

Express Delivery

Tyto výrobky jsou obvykle skladem.

	SPODNÍ SKŘÍŇKA	SPODNÍ SKŘÍŇKA
		
Objednávací číslo	F010 00 XX	G010 00 XX
Rozměry (š x v x h)	796 x 591 x 498 mm	
Verze modelu	umyvadlo uprostřed	se stěnovými svítidly umyvadlo uprostřed
Pro kombinaci s	Finion 4164 81/83/84	
Osvětlení	-	diodové osvětlení Osvětlení: 2 x LED / 4,2 W
Zařízení	1x balíček příslušenství Finion 2 x výsuvný díl s protiskluzovou podložkou	
Odkazy na normy	-	IP 44
Montáž	závěsný model	
Součásti dodávky	upevňovací sada je součástí dodávky	
Všechny barevné kombinace	2.683,-	3.355,-

	SPODNÍ SKŘÍŇKA	SPODNÍ SKŘÍŇKA	SPODNÍ SKŘÍŇKA	SPODNÍ SKŘÍŇKA
				
Objednávací číslo	F18Z 00 XX	G18Z 00 XX	F21Z YY XX	G21Z YY XX
Rozměry (š x v x h)	1600 x 603 x 501 mm			
Verze modelu	pro 2 umyvadla	se stěnovými svítidly pro 2 umyvadla	s regálovým prvkem umyvadlo uprostřed	s regálovým prvkem, se stěnovými svítidly umyvadlo uprostřed
Pro kombinaci s	Finion 4168 6C/6L Memento 2.0 4A22 6F/6G/6L		Finion 4168 1B/1H/1L, 4168 8C/8L, 4168 6C/6L Memento 2.0 4A22 CF/CG/CH/CL, 4A22 1F/1G/1H/1K, 4A22 8F/8G/8L, 4A22 6F/6G/6L	
Osvětlení	-	diodové osvětlení Osvětlení: 2 x LED / 4,2 W	diodové osvětlení Osvětlení: 2 x LED / 2,3 W	diodové osvětlení Osvětlení: 2 x LED / 2,3 W, 2 x LED / 4,2 W
Zařízení	2x balíček příslušenství Finion 4 x výsuvný díl s protiskluzovou podložkou		1x balíček příslušenství Finion 4 x výsuvný díl s protiskluzovou podložkou	
Odkazy na normy	-		IP 44	
Montáž	závěsný model			
Součásti dodávky	upevňovací sada je součástí dodávky			
Všechny barevné kombinace	4.566,-	5.240,-	5.913,-	6.586,-

Uspořádání struktury čísla výrobku viz strana 134

YY = dosadíte barvu regálu  
GF = Glossy White Lacquer, GK = Anthracite Matt Lacquer, GM = Olive Matt Lacquer, HB = Peony Matt Lacquer, HF = Gold Matt Lacquer, HG = Midnight Blue Matt Lacquer, HJ = Silk Grey Matt Lacquer, MT = White Matt Lacquer, PD = Black Matt Lacquer, GN = Walnut Veneer, PC = Oak Veneer

XX = dosadíte barvu čela a korpusu  
GF = Glossy White Lacquer, GK = Anthracite Matt Lacquer, GM = Olive Matt Lacquer, HB = Peony Matt Lacquer, HG = Midnight Blue Matt Lacquer, HJ = Silk Grey Matt Lacquer, MT = White Matt Lacquer, PD = Black Matt Lacquer, GN = Walnut Veneer, PC = Oak Veneer

Z = dosadíte číslo barvy umyvadlové desky  
1 = Glass White Matt, 2 = Glass Black Matt







# FINION

€ bez DPH

Chráněný vzor, **Výroba na zakázku (Mějte prosím na paměti, že v případě požadavku na storno nebo změnu objednávky Vám nemůžeme vždy vyhovět!)**, Umyvadlo a armatury objednávejte zvlášť, dálkový ovladač G999 02 00 k ovládání nábytku a zrcadel s osvětlením je nutné objednat zvlášť

Express Delivery Tyto výrobky jsou obvykle skladem.

	SPODNÍ SKŘÍŇKA	SPODNÍ SKŘÍŇKA	SPODNÍ SKŘÍŇKA	SPODNÍ SKŘÍŇKA
				
<b>Objednací číslo</b>	<b>F19Z 00 XX</b>	<b>G19Z 00 XX</b>	<b>F13Z 00 XX</b>	<b>G13Z 00 XX</b>
<b>Rozměry (š x v x h)</b>	1600 x 603 x 501 mm		1200 x 603 x 501 mm	
<b>Verze modelu</b>	umyvadlo uprostřed	se stěnovými svítilny umyvadlo uprostřed	umyvadlo uprostřed	se stěnovými svítilny umyvadlo uprostřed
<b>Pro kombinaci s</b>	Finion 4168 1B/1H/1L, 4168 8C/8L, 4168 6C/6L Memento 2.0 4A22 CF/CG/CH/CL, 4A22 1F/1G/1H/1K, 4A22 8F/8G/8L, 4A22 6F/6G/6L		Finion 4168 1B/1H/1L, 4168 8C/8L, 4168 6C/6L Memento 2.0 4A22 1F/1G/1H/1K, 4A22 8F/8G/8L, 4A22 6F/6G/6L	
<b>Osvětlení</b>	-	diodové osvětlení Osvětlení: 2 x LED / 4,2 W	-	diodové osvětlení Osvětlení: 2 x LED / 4,2 W
<b>Zařízení</b>	2x balíček příslušenství Finion 4 x výsuvný díl s protiskluzovou podložkou			
<b>Odkazy na normy</b>	-	IP 44	-	IP 44
<b>Montáž</b>	závěsný model			
<b>Součást dodávky</b>	upevňovací sada je součástí dodávky			
<b>Všechny barevné kombinace</b>	4.566,-	5.240,-	3.759,-	4.433,-

	SPODNÍ SKŘÍŇKA	SPODNÍ SKŘÍŇKA	SPODNÍ SKŘÍŇKA	SPODNÍ SKŘÍŇKA
				
<b>Objednací číslo</b>	<b>F16Z YY XX</b>	<b>G16Z YY XX</b>	<b>F17Z YY XX</b>	<b>G17Z YY XX</b>
<b>Rozměry (š x v x h)</b>	1200 x 603 x 501 mm			
<b>Verze modelu</b>	s regálovým prvkem umyvadlo uprostřed	s regálovým prvkem, se stěnovými svítilny umyvadlo uprostřed	s regálovým prvkem umyvadlo uprostřed	s regálovým prvkem, se stěnovými svítilny umyvadlo uprostřed
<b>Pro kombinaci s</b>	Finion 4168 1B/1H/1L, 4168 8C/8L, 4168 6C/6L Memento 2.0 4A22 1F/1G/1H/1K, 4A22 8F/8G/8L, 4A22 6F/6G/6L			
<b>Osvětlení</b>	diodové osvětlení Osvětlení: 1 x LED / 2,3 W	diodové osvětlení Osvětlení: 1 x LED / 2,3 W, 2 x LED / 4,2 W	diodové osvětlení Osvětlení: 1 x LED / 2,3 W	diodové osvětlení Osvětlení: 1 x LED / 2,3 W, 2 x LED / 4,2 W
<b>Zařízení</b>	1x balíček příslušenství Finion 3 x výsuvný díl s protiskluzovou podložkou			
<b>Odkazy na normy</b>	IP 44			
<b>Montáž</b>	závěsný model			
<b>Součást dodávky</b>	upevňovací sada je součástí dodávky			
<b>Všechny barevné kombinace</b>	4.433,-	5.105,-	4.433,-	5.105,-

Uspořádání struktury čísla výrobku viz strana 134

YY = dosadíte barvu regálu  
GF = Glossy White Lacquer, GK = Anthracite Matt Lacquer, GM = Olive Matt Lacquer, HB = Peony Matt Lacquer, HF = Gold Matt Lacquer, HG = Midnight Blue Matt Lacquer, MT = White Matt Lacquer, PD = Black Matt Lacquer, GN = Walnut Veneer, PC = Oak Veneer

XX = dosadíte barvu čela a korpusu  
GF = Glossy White Lacquer, GK = Anthracite Matt Lacquer, GM = Olive Matt Lacquer, HB = Peony Matt Lacquer, HG = Midnight Blue Matt Lacquer, HJ = Silk Grey Matt Lacquer, MT = White Matt Lacquer, PD = Black Matt Lacquer, GN = Walnut Veneer, PC = Oak Veneer

Z = dosadíte číslo barvy umyvadlové desky  
1 = Glass White Matt, 2 = Glass Black Matt









# FINION

€ bez DPH

Chráněný vzor, **Výroba na zakázku (Mějte prosím na paměti, že v případě požadavku na storno nebo změnu objednávky Vám nemůžeme vždy vyhovět!)**, Umyvadlo a armatury objednávejte zvlášť, dálkový ovladač G999 02 00 k ovládání nábytku a zrcadel s osvětlením je nutné objednat zvlášť

Express Delivery

Tyto výrobky jsou obvykle skladem.

	SPODNÍ SKŘÍŇKA	SPODNÍ SKŘÍŇKA	SPODNÍ SKŘÍŇKA	SPODNÍ SKŘÍŇKA
				
<b>Objednáací číslo</b>	<b>F15Z YY XX</b>	<b>G15Z YY XX</b>	<b>F14Z YY XX</b>	<b>G14Z YY XX</b>
<b>Rozměry (š x v x h)</b>	1200 x 603 x 501 mm			
<b>Verze modelu</b>	s regálovým prvkem umyvadlo vlevo	s regálovým prvkem, se stěnovými svítidly umyvadlo vlevo	s regálovým prvkem umyvadlo vpravo	s regálovým prvkem, se stěnovými svítidly umyvadlo vpravo
<b>Pro kombinaci s</b>	Finion 4168 6C/6L Memento 2.0 4A22 6F/6G/6L			
<b>Osvětlení</b>	diodové osvětlení Osvětlení: 1 x LED / 2,3 W	diodové osvětlení Osvětlení: 1 x LED / 2,3 W, 2 x LED / 4,2 W	diodové osvětlení Osvětlení: 1 x LED / 2,3 W	diodové osvětlení Osvětlení: 1 x LED / 2,3 W, 2 x LED / 4,2 W
<b>Zařízení</b>	1x balíček příslušenství Finion 3 x výsuvný díl s protiskluzovou podložkou			
<b>Odkazy na normy</b>	IP 44			
<b>Montáž</b>	závěsný model			
<b>Součást dodávky</b>	upevňovací sada je součástí dodávky			
<b>Všechny barevné kombinace</b>	4.433,-	5.105,-	4.433,-	5.105,-
	SPODNÍ SKŘÍŇKA	SPODNÍ SKŘÍŇKA	SPODNÍ SKŘÍŇKA	SPODNÍ SKŘÍŇKA
				
<b>Objednáací číslo</b>	<b>F10Z 00 XX</b>	<b>G10Z 00 XX</b>	<b>F11Z YY XX</b>	<b>G11Z YY XX</b>
<b>Rozměry (š x v x h)</b>	1000 x 603 x 501 mm			
<b>Verze modelu</b>	umyvadlo uprostřed	se stěnovými svítidly umyvadlo uprostřed	s regálovým prvkem umyvadlo uprostřed	s regálovým prvkem, se stěnovými svítidly umyvadlo uprostřed
<b>Pro kombinaci s</b>	Finion 4168 8C/8L, 4168 6C/6L Memento 2.0 4A22 8F/8G/8L, 4A22 6F/6G/6L			
<b>Osvětlení</b>	-	diodové osvětlení Osvětlení: 2 x LED / 4,2 W	diodové osvětlení Osvětlení: 1 x LED / 2,3 W	diodové osvětlení Osvětlení: 1 x LED / 2,3 W, 2 x LED / 4,2 W
<b>Zařízení</b>	1x balíček příslušenství Finion 2 x výsuvný díl s protiskluzovou podložkou			
<b>Odkazy na normy</b>	-	IP 44		
<b>Montáž</b>	závěsný model			
<b>Součást dodávky</b>	upevňovací sada je součástí dodávky			
<b>Všechny barevné kombinace</b>	3.221,-	3.892,-	3.892,-	4.566,-

Uspořádání struktury čísla výrobku viz strana 134

YY = dosadíte barvu regálu  
GF = Glossy White Lacquer, GK = Anthracite Matt Lacquer, GM = Olive Matt Lacquer, HB = Peony Matt Lacquer, HF = Gold Matt Lacquer, HG = Midnight Blue Matt Lacquer, MT = White Matt Lacquer, PD = Black Matt Lacquer, GN = Walnut Veneer, PC = Oak Veneer

XX = dosadíte barvu čela a korpusu  
GF = Glossy White Lacquer, GK = Anthracite Matt Lacquer, GM = Olive Matt Lacquer, HB = Peony Matt Lacquer, HG = Midnight Blue Matt Lacquer, HJ = Silk Grey Matt Lacquer, MT = White Matt Lacquer, PD = Black Matt Lacquer, GN = Walnut Veneer, PC = Oak Veneer

Z = dosadíte číslo barvy umyvadlové desky  
1 = Glass White Matt, 2 = Glass Black Matt



# FINION

€ bez DPH

Chráněný vzor, **Výroba na zakázku (Mějte prosím na paměti, že v případě požadavku na storno nebo změnu objednávky Vám nemůžeme vždy vyhovět!)**, Umyvadlo a armatury objednávejte zvlášť, dálkový ovladač G999 02 00 k ovládání nábytku a zrcadel s osvětlením je nutné objednat zvlášť

Express Delivery

Tyto výrobky jsou obvykle skladem.

	SPODNÍ SKŘÍŇKA	SPODNÍ SKŘÍŇKA	SPODNÍ SKŘÍŇKA	SPODNÍ SKŘÍŇKA
				
<b>Objednávací číslo</b>	<b>F12Z YY XX</b>	<b>G12Z YY XX</b>	<b>F09Z 00 XX</b>	<b>G09Z 00 XX</b>
<b>Rozměry (š x v x h)</b>	1000 x 603 x 501 mm		800 x 603 x 501 mm	
<b>Verze modelu</b>	s regálovým prvkem umyvadlo uprostřed	s regálovým prvkem, se stěnovými svítidly umyvadlo uprostřed	umyvadlo uprostřed	se stěnovými svítidly umyvadlo uprostřed
<b>Pro kombinaci s</b>	Finion 4168 8C/8L, 4168 6C/6L Memento 2.0 4A22 8F/8G/8L, 4A22 6F/6G/6L		Finion 4168 6C/6L Memento 2.0 4A22 6F/6G/6L	
<b>Osvětlení</b>	diodové osvětlení Osvětlení: 1 x LED / 2,3 W	diodové osvětlení Osvětlení: 1 x LED / 2,3 W, 2 x LED / 4,2 W	-	diodové osvětlení Osvětlení: 2 x LED / 4,2 W
<b>Zařízení</b>	1x balíček příslušenství Finion 2 x výsuvný díl s protiskluzovou podložkou			
<b>Odkazy na normy</b>	IP 44		-	IP 44
<b>Montáž</b>	závěsný model			
<b>Součást dodávky</b>	upevňovací sada je součástí dodávky			
<b>Všechny barevné kombinace</b>	3.892,-	4.566,-	2.951,-	3.624,-

	SPODNÍ SKŘÍŇKA	SPODNÍ SKŘÍŇKA
		
<b>Objednávací číslo</b>	<b>F08Z 00 XX</b>	<b>G08Z 00 XX</b>
<b>Rozměry (š x v x h)</b>	800 x 603 x 501 mm	
<b>Verze modelu</b>	umyvadlo uprostřed	se stěnovými svítidly umyvadlo uprostřed
<b>Pro kombinaci s</b>	Finion 4364 4C/4L Memento 2.0 4A22 5F/5G/5L	
<b>Osvětlení</b>	-	diodové osvětlení Osvětlení: 2 x LED / 4,2 W
<b>Zařízení</b>	1x balíček příslušenství Finion 2 x výsuvný díl s protiskluzovou podložkou	
<b>Odkazy na normy</b>	-	IP 44
<b>Montáž</b>	závěsný model	
<b>Součást dodávky</b>	upevňovací sada je součástí dodávky	
<b>Všechny barevné kombinace</b>	2.951,-	3.624,-

Uspořádání struktury čísla výrobku viz strana 134

YY = dosadíte barvu regálu  
GF = Glossy White Lacquer, GK = Anthracite Matt Lacquer, GM = Olive Matt Lacquer, HB = Peony Matt Lacquer, HF = Gold Matt Lacquer, HG = Midnight Blue Matt Lacquer, MT = White Matt Lacquer, PD = Black Matt Lacquer, GN = Walnut Veneer, PC = Oak Veneer

XX = dosadíte barvu čela a korpusu  
GF = Glossy White Lacquer, GK = Anthracite Matt Lacquer, GM = Olive Matt Lacquer, HB = Peony Matt Lacquer, HG = Midnight Blue Matt Lacquer, HJ = Silk Grey Matt Lacquer, MT = White Matt Lacquer, PD = Black Matt Lacquer, GN = Walnut Veneer, PC = Oak Veneer

Z = dosadíte číslo barvy umyvadlové desky  
1 = Glass White Matt, 2 = Glass Black Matt









# FINION

€ bez DPH

Chráněný vzor, **Výroba na zakázku (Mějte prosím na paměti, že v případě požadavku na storno nebo změnu objednávky Vám nemůžeme vždy vyhovět!)**, Umyvadlo a armatury objednávejte zvlášť, dálkový ovladač G999 02 00 k ovládání nábytku a zrcadel s osvětlením je nutné objednat zvlášť

Express Delivery

Tyto výrobky jsou obvykle skladem.

	SPODNÍ SKŘÍŇKA	SPODNÍ SKŘÍŇKA	SPODNÍ SKŘÍŇKA	SPODNÍ SKŘÍŇKA
				
<b>Objednací číslo</b>	<b>F31Z 00 XX</b>	<b>G31Z 00 XX</b>	<b>F32Z 00 XX</b>	<b>G32Z 00 XX</b>
<b>Rozměry (š x v x h)</b>	1600 x 603 x 501 mm			
<b>Verze modelu</b>	s otvorem pro baterii pro 2 umyvadla	se stěnovými svítidly, s otvorem pro baterii pro 2 umyvadla	s otvorem pro baterii umyvadlo uprostřed	se stěnovými svítidly, s otvorem pro baterii umyvadlo uprostřed
<b>Pro kombinaci s</b>	Finion 4143 61			
<b>Osvětlení</b>	-	diodové osvětlení Osvětlení: 2 x LED / 4,2 W	-	diodové osvětlení Osvětlení: 2 x LED / 4,2 W
<b>Zařízení</b>	2x balíček příslušenství Finion 4 x výsuvný díl s protiskluzovou podložkou			
<b>Odkazy na normy</b>	-	IP 44	-	IP 44
<b>Montáž</b>	závěsný model			
<b>Součást dodávky</b>	upevňovací sada je součástí dodávky			
<b>Všechny barevné kombinace</b>	4.566,-	5.240,-	4.566,-	5.240,-
	SPODNÍ SKŘÍŇKA	SPODNÍ SKŘÍŇKA	SPODNÍ SKŘÍŇKA	SPODNÍ SKŘÍŇKA
				
<b>Objednací číslo</b>	<b>F33Z YY XX</b>	<b>G33Z YY XX</b>	<b>F26Z 00 XX</b>	<b>G26Z 00 XX</b>
<b>Rozměry (š x v x h)</b>	1600 x 603 x 501 mm		1200 x 603 x 501 mm	
<b>Verze modelu</b>	s regálovým prvkem, s otvorem pro baterii umyvadlo uprostřed	s regálovým prvkem, se stěnovými svítidly, s otvorem pro baterii umyvadlo uprostřed	s otvorem pro baterii umyvadlo uprostřed	se stěnovými svítidly, s otvorem pro baterii umyvadlo uprostřed
<b>Pro kombinaci s</b>	Finion 4143 61			
<b>Osvětlení</b>	diodové osvětlení Osvětlení: 2 x LED / 2,3 W	diodové osvětlení Osvětlení: 2 x LED / 2,3 W, 2 x LED / 4,2 W	-	diodové osvětlení Osvětlení: 2 x LED / 4,2 W
<b>Zařízení</b>	1x balíček příslušenství Finion 4 x výsuvný díl s protiskluzovou podložkou		2x balíček příslušenství Finion 4 x výsuvný díl s protiskluzovou podložkou	
<b>Odkazy na normy</b>	IP 44		-	IP 44
<b>Montáž</b>	závěsný model			
<b>Součást dodávky</b>	upevňovací sada je součástí dodávky			
<b>Všechny barevné kombinace</b>	5.913,-	6.586,-	3.759,-	4.566,-

Uspořádání struktury čísla výrobku viz strana 134

YY = dosadte barvu regálu  
GF = Glossy White Lacquer, GK = Anthracite Matt Lacquer, GM = Olive Matt Lacquer, HB = Peony Matt Lacquer, HF = Gold Matt Lacquer, HG = Midnight Blue Matt Lacquer, HJ = Silk Grey Matt Lacquer, MT = White Matt Lacquer, PD = Black Matt Lacquer, GN = Walnut Veneer, PC = Oak Veneer

XX = dosadte barvu čela a korpusu  
GF = Glossy White Lacquer, GK = Anthracite Matt Lacquer, GM = Olive Matt Lacquer, HB = Peony Matt Lacquer, HG = Midnight Blue Matt Lacquer, HJ = Silk Grey Matt Lacquer, MT = White Matt Lacquer, PD = Black Matt Lacquer, GN = Walnut Veneer, PC = Oak Veneer









Z = dosadte číslo barvy umyvadlové desky  
1 = Glass White Matt, 2 = Glass Black Matt

# FINION

€ bez DPH

Chráněný vzor, **Výroba na zakázku (Mějte prosím na paměti, že v případě požadavku na storno nebo změnu objednávky Vám nemůžeme vždy vyhovět!)**, Umyvadlo a armatury objednávejte zvlášť, dálkový ovladač G999 02 00 k ovládání nábytku a zrcadel s osvětlením je nutné objednat zvlášť

**Express Delivery** Tyto výrobky jsou obvykle skladem.

	SPODNÍ SKŘÍŇKA	SPODNÍ SKŘÍŇKA	SPODNÍ SKŘÍŇKA	SPODNÍ SKŘÍŇKA
				
<b>Objednací číslo</b>	<b>F29Z YY XX</b>	<b>G29Z YY XX</b>	<b>F30Z YY XX</b>	<b>G30Z YY XX</b>
<b>Rozměry (š x v x h)</b>	1200 x 603 x 501 mm			
<b>Verze modelu</b>	s regálovým prvkem, s otvorem pro baterii umyvadlo uprostřed	s regálovým prvkem, se stěnovými svítidly, s otvorem pro baterii umyvadlo uprostřed	s regálovým prvkem, s otvorem pro baterii umyvadlo uprostřed	s regálovým prvkem, se stěnovými svítidly, s otvorem pro baterii umyvadlo uprostřed
<b>Pro kombinaci s</b>	Finion 4143 61			
<b>Osvětlení</b>	diodové osvětlení Osvětlení: 1 x LED / 2,3 W	diodové osvětlení Osvětlení: 1 x LED / 2,3 W, 2 x LED / 4,2 W	diodové osvětlení Osvětlení: 1 x LED / 2,3 W	diodové osvětlení Osvětlení: 1 x LED / 2,3 W, 2 x LED / 4,2 W
<b>Zařízení</b>	1x balíček příslušenství Finion 3 x výsuvný díl s protiskluzovou podložkou			
<b>Odkazy na normy</b>	IP 44			
<b>Montáž</b>	závěsný model			
<b>Součást dodávky</b>	upevňovací sada je součástí dodávky			
<b>Všechny barevné kombinace</b>	4.433,-	5.105,-	4.433,-	5.105,-
	SPODNÍ SKŘÍŇKA	SPODNÍ SKŘÍŇKA	SPODNÍ SKŘÍŇKA	SPODNÍ SKŘÍŇKA
				
<b>Objednací číslo</b>	<b>F28Z YY XX</b>	<b>G28Z YY XX</b>	<b>F27Z YY XX</b>	<b>G27Z YY XX</b>
<b>Rozměry (š x v x h)</b>	1200 x 603 x 501 mm			
<b>Verze modelu</b>	s regálovým prvkem, s otvorem pro baterii umyvadlo vlevo	s regálovým prvkem, se stěnovými svítidly, s otvorem pro baterii umyvadlo vlevo	s regálovým prvkem, s otvorem pro baterii umyvadlo vpravo	s regálovým prvkem, se stěnovými svítidly, s otvorem pro baterii umyvadlo vpravo
<b>Pro kombinaci s</b>	Finion 4143 61			
<b>Osvětlení</b>	diodové osvětlení Osvětlení: 1 x LED / 2,3 W	diodové osvětlení Osvětlení: 1 x LED / 2,3 W, 2 x LED / 4,2 W	diodové osvětlení Osvětlení: 1 x LED / 2,3 W	diodové osvětlení Osvětlení: 1 x LED / 2,3 W, 2 x LED / 4,2 W
<b>Zařízení</b>	1x balíček příslušenství Finion 3 x výsuvný díl s protiskluzovou podložkou			
<b>Odkazy na normy</b>	IP 44			
<b>Montáž</b>	závěsný model			
<b>Součást dodávky</b>	upevňovací sada je součástí dodávky			
<b>Všechny barevné kombinace</b>	4.433,-	5.105,-	4.433,-	5.105,-

Uspořádání struktury čísla výrobku viz strana 134

YY = dosadíte barvu regálu  
GF = Glossy White Lacquer, GK = Anthracite Matt Lacquer, GM = Olive Matt Lacquer, HB = Peony Matt Lacquer, HF = Gold Matt Lacquer, HG = Midnight Blue Matt Lacquer, HJ = Silk Grey Matt Lacquer, MT = White Matt Lacquer, PD = Black Matt Lacquer, GN = Walnut Veneer, PC = Oak Veneer

XX = dosadíte barvu čela a korpusu  
GF = Glossy White Lacquer, GK = Anthracite Matt Lacquer, GM = Olive Matt Lacquer, HB = Peony Matt Lacquer, HG = Midnight Blue Matt Lacquer, HJ = Silk Grey Matt Lacquer, MT = White Matt Lacquer, PD = Black Matt Lacquer, GN = Walnut Veneer, PC = Oak Veneer

Z = dosadíte číslo barvy umyvadlové desky  
1 = Glass White Matt, 2 = Glass Black Matt









# FINION

€ bez DPH

Chráněný vzor, **Výroba na zakázku (Mějte prosím na paměti, že v případě požadavku na storno nebo změnu objednávky Vám nemůžeme vždy vyhovět!)**, Umyvadlo a armatury objednávejte zvlášť, dálkový ovladač G999 02 00 k ovládání nábytku a zrcadel s osvětlením je nutné objednat zvlášť

Express Delivery

Tyto výrobky jsou obvykle skladem.

	SPODNÍ SKŘÍŇKA	SPODNÍ SKŘÍŇKA	SPODNÍ SKŘÍŇKA	SPODNÍ SKŘÍŇKA
				
<b>Objednací číslo</b>	<b>F23Z 00 XX</b>	<b>G23Z 00 XX</b>	<b>F24Z YY XX</b>	<b>G24Z YY XX</b>
<b>Rozměry (š x v x h)</b>	1000 x 603 x 501 mm			
<b>Verze modelu</b>	s otvorem pro baterii umyvadlo uprostřed	se stěnovými svítilny, s otvorem pro baterii umyvadlo uprostřed	s regálovým prvkem, s otvorem pro baterii umyvadlo uprostřed	s regálovým prvkem, se stěnovými svítilny, s otvorem pro baterii umyvadlo uprostřed
<b>Pro kombinaci s</b>	Finion 4143 61			
<b>Osvětlení</b>	-	diodové osvětlení Osvětlení: 2 x LED / 4,2 W	diodové osvětlení Osvětlení: 1 x LED / 2,3 W	diodové osvětlení Osvětlení: 1 x LED / 2,3 W, 2 x LED / 4,2 W
<b>Zařízení</b>	1x balíček příslušenství Finion 2 x výsuvný díl s protiskluzovou podložkou			
<b>Odkazy na normy</b>	-		IP 44	
<b>Montáž</b>	závěsný model			
<b>Součást dodávky</b>	upevňovací sada je součástí dodávky			
<b>Všechny barevné kombinace</b>	3.221,-	3.892,-	3.892,-	4.566,-
	SPODNÍ SKŘÍŇKA	SPODNÍ SKŘÍŇKA	SPODNÍ SKŘÍŇKA	SPODNÍ SKŘÍŇKA
				
<b>Objednací číslo</b>	<b>F25Z YY XX</b>	<b>G25Z YY XX</b>	<b>F22Z 00 XX</b>	<b>G22Z 00 XX</b>
<b>Rozměry (š x v x h)</b>	1000 x 603 x 501 mm		800 x 603 x 501 mm	
<b>Verze modelu</b>	s regálovým prvkem, s otvorem pro baterii umyvadlo uprostřed	s regálovým prvkem, se stěnovými svítilny, s otvorem pro baterii umyvadlo uprostřed	s otvorem pro baterii umyvadlo uprostřed	se stěnovými svítilny, s otvorem pro baterii umyvadlo uprostřed
<b>Pro kombinaci s</b>	Finion 4143 61			
<b>Osvětlení</b>	diodové osvětlení Osvětlení: 1 x LED / 2,3 W	diodové osvětlení Osvětlení: 1 x LED / 2,3 W, 2 x LED / 4,2 W	-	diodové osvětlení Osvětlení: 2 x LED / 4,2 W
<b>Zařízení</b>	1x balíček příslušenství Finion 2 x výsuvný díl s protiskluzovou podložkou			
<b>Odkazy na normy</b>		IP 44	-	IP 44
<b>Montáž</b>	závěsný model			
<b>Součást dodávky</b>	upevňovací sada je součástí dodávky			
<b>Všechny barevné kombinace</b>	3.892,-	4.566,-	2.951,-	3.624,-

Uspořádání struktury čísla výrobku viz strana 134

YY = dosadíte barvu regálu  
GF = Glossy White Lacquer, GK = Anthracite Matt Lacquer, GM = Olive Matt Lacquer, HB = Peony Matt Lacquer, HF = Gold Matt Lacquer, HG = Midnight Blue Matt Lacquer, HJ = Silk Grey Matt Lacquer, MT = White Matt Lacquer, PD = Black Matt Lacquer, GN = Walnut Veneer, PC = Oak Veneer

XX = dosadíte barvu čela a korpusu  
GF = Glossy White Lacquer, GK = Anthracite Matt Lacquer, GM = Olive Matt Lacquer, HB = Peony Matt Lacquer, HG = Midnight Blue Matt Lacquer, HJ = Silk Grey Matt Lacquer, MT = White Matt Lacquer, PD = Black Matt Lacquer, GN = Walnut Veneer, PC = Oak Veneer

Z = dosadíte číslo barvy umyvadlové desky  
1 = Glass White Matt, 2 = Glass Black Matt









# FINION

€ bez DPH

Chráněný vzor, **Výroba na zakázku (Mějte prosím na paměti, že v případě požadavku na storno nebo změnu objednávky Vám nemůžeme vždy vyhovět!)**, Umyvadlo a armatury objednávejte zvlášť, dálkový ovladač G999 02 00 k ovládání nábytku a zrcadel s osvětlením je nutné objednat zvlášť

Express Delivery

Tyto výrobky jsou obvykle skladem.

	SPODNÍ SKŘÍŇKA	SPODNÍ SKŘÍŇKA	SPODNÍ SKŘÍŇKA	SPODNÍ SKŘÍŇKA
				
<b>Objednací číslo</b>	<b>F72Z 00 XX</b>	<b>G72Z 00 XX</b>	<b>F73Z 00 XX</b>	<b>G73Z 00 XX</b>
<b>Rozměry (š x v x h)</b>	1600 x 603 x 501 mm			
<b>Verze modelu</b>	bez otvoru pro baterii pro 2 umyvadla	se stěnovými svítidly, bez otvoru pro baterii pro 2 umyvadla	bez otvoru pro baterii umyvadlo uprostřed	se stěnovými svítidly, bez otvoru pro baterii umyvadlo uprostřed
<b>Pro kombinaci s</b>	Finion 4143 61			
<b>Osvětlení</b>	-	diodové osvětlení Osvětlení: 2 x LED / 4,2 W	-	diodové osvětlení Osvětlení: 2 x LED / 4,2 W
<b>Zařízení</b>	2x balíček příslušenství Finion 4 x výsuvný díl s protiskluzovou podložkou			
<b>Odkazy na normy</b>	-	IP 44	-	IP 44
<b>Montáž</b>	závěsný model			
<b>Součást dodávky</b>	upevňovací sada je součástí dodávky			
<b>Všechny barevné kombinace</b>	4.566,-	5.240,-	4.566,-	5.240,-
	SPODNÍ SKŘÍŇKA	SPODNÍ SKŘÍŇKA	SPODNÍ SKŘÍŇKA	SPODNÍ SKŘÍŇKA
				
<b>Objednací číslo</b>	<b>F74Z YY XX</b>	<b>G74Z YY XX</b>	<b>F67Z 00 XX</b>	<b>G67Z 00 XX</b>
<b>Rozměry (š x v x h)</b>	1600 x 603 x 501 mm		1200 x 603 x 501 mm	
<b>Verze modelu</b>	s regálovým prvkem, bez otvoru pro baterii umyvadlo uprostřed	s regálovým prvkem, se stěnovými svítidly, bez otvoru pro baterii umyvadlo uprostřed	bez otvoru pro baterii umyvadlo uprostřed	se stěnovými svítidly, bez otvoru pro baterii umyvadlo uprostřed
<b>Pro kombinaci s</b>	Finion 4143 61			
<b>Osvětlení</b>	diodové osvětlení Osvětlení: 2 x LED / 2,3 W	diodové osvětlení Osvětlení: 2 x LED / 2,3 W, 2 x LED / 4,2 W	-	diodové osvětlení Osvětlení: 2 x LED / 4,2 W
<b>Zařízení</b>	1x balíček příslušenství Finion 4 x výsuvný díl s protiskluzovou podložkou		2x balíček příslušenství Finion 4 x výsuvný díl s protiskluzovou podložkou	
<b>Odkazy na normy</b>	IP 44		-	IP 44
<b>Montáž</b>	závěsný model			
<b>Součást dodávky</b>	upevňovací sada je součástí dodávky			
<b>Všechny barevné kombinace</b>	5.913,-	6.586,-	3.759,-	4.566,-

Uspořádání struktury čísla výrobku viz strana 134

YY = dosadte barvu regálu  
GF = Glossy White Lacquer, GK = Anthracite Matt Lacquer, GM = Olive Matt Lacquer, HB = Peony Matt Lacquer, HF = Gold Matt Lacquer, HG = Midnight Blue Matt Lacquer, MT = White Matt Lacquer, PD = Black Matt Lacquer, GN = Walnut Veneer, PC = Oak Veneer

XX = dosadte barvu čela a korpusu  
GF = Glossy White Lacquer, GK = Anthracite Matt Lacquer, GM = Olive Matt Lacquer, HB = Peony Matt Lacquer, HG = Midnight Blue Matt Lacquer, HJ = Silk Grey Matt Lacquer, MT = White Matt Lacquer, PD = Black Matt Lacquer, GN = Walnut Veneer, PC = Oak Veneer

Z = dosadte číslo barvy umyvadlové desky  
1 = Glass White Matt, 2 = Glass Black Matt









# FINION

€ bez DPH

Chráněný vzor, **Výroba na zakázku (Mějte prosím na paměti, že v případě požadavku na storno nebo změnu objednávky Vám nemůžeme vždy vyhovět!)**, Umyvadlo a armatury objednávejte zvlášť, dálkový ovladač G999 02 00 k ovládání nábytku a zrcadel s osvětlením je nutné objednat zvlášť

Express Delivery

Tyto výrobky jsou obvykle skladem.

	SPODNÍ SKŘÍŇKA	SPODNÍ SKŘÍŇKA	SPODNÍ SKŘÍŇKA	SPODNÍ SKŘÍŇKA
				
<b>Objednací číslo</b>	<b>F70Z YY XX</b>	<b>G70Z YY XX</b>	<b>F71Z YY XX</b>	<b>G71Z YY XX</b>
<b>Rozměry (š x v x h)</b>	1200 x 603 x 501 mm			
<b>Verze modelu</b>	s regálovým prvkem, bez otvoru pro baterii umyvadlo uprostřed	s regálovým prvkem, se stěnovými svítidly, bez otvoru pro baterii umyvadlo uprostřed	s regálovým prvkem, bez otvoru pro baterii umyvadlo uprostřed	s regálovým prvkem, se stěnovými svítidly, bez otvoru pro baterii umyvadlo uprostřed
<b>Pro kombinaci s</b>	Finion 4143 61			
<b>Osvětlení</b>	diodové osvětlení Osvětlení: 1 x LED / 2,3 W	diodové osvětlení Osvětlení: 1 x LED / 2,3 W, 2 x LED / 4,2 W	diodové osvětlení Osvětlení: 1 x LED / 2,3 W	diodové osvětlení Osvětlení: 1 x LED / 2,3 W, 2 x LED / 4,2 W
<b>Zařízení</b>	1x balíček příslušenství Finion 3 x výsuvný díl s protiskluzovou podložkou			
<b>Odkazy na normy</b>	IP 44			
<b>Montáž</b>	závěsný model			
<b>Součást dodávky</b>	upevňovací sada je součástí dodávky			
<b>Všechny barevné kombinace</b>	4.433,-	5.105,-	4.433,-	5.105,-
	SPODNÍ SKŘÍŇKA	SPODNÍ SKŘÍŇKA	SPODNÍ SKŘÍŇKA	SPODNÍ SKŘÍŇKA
				
<b>Objednací číslo</b>	<b>F69Z YY XX</b>	<b>G69Z YY XX</b>	<b>F68Z YY XX</b>	<b>G68Z YY XX</b>
<b>Rozměry (š x v x h)</b>	1200 x 603 x 501 mm			
<b>Verze modelu</b>	s regálovým prvkem, bez otvoru pro baterii umyvadlo vlevo	s regálovým prvkem, se stěnovými svítidly, bez otvoru pro baterii umyvadlo vlevo	s regálovým prvkem, bez otvoru pro baterii umyvadlo vpravo	s regálovým prvkem, se stěnovými svítidly, bez otvoru pro baterii umyvadlo vpravo
<b>Pro kombinaci s</b>	Finion 4143 61			
<b>Osvětlení</b>	diodové osvětlení Osvětlení: 1 x LED / 2,3 W	diodové osvětlení Osvětlení: 1 x LED / 2,3 W, 2 x LED / 4,2 W	diodové osvětlení Osvětlení: 1 x LED / 2,3 W	diodové osvětlení Osvětlení: 1 x LED / 2,3 W, 2 x LED / 4,2 W
<b>Zařízení</b>	1x balíček příslušenství Finion 3 x výsuvný díl s protiskluzovou podložkou			
<b>Odkazy na normy</b>	IP 44			
<b>Montáž</b>	závěsný model			
<b>Součást dodávky</b>	upevňovací sada je součástí dodávky			
<b>Všechny barevné kombinace</b>	4.433,-	5.105,-	4.433,-	5.105,-

Uspořádání struktury čísla výrobku viz strana 134

YY = dosadíte barvu regálu  
GF = Glossy White Lacquer, GK = Anthracite Matt Lacquer, GM = Olive Matt Lacquer, HB = Peony Matt Lacquer, HF = Gold Matt Lacquer, HG = Midnight Blue Matt Lacquer, HJ = Silk Grey Matt Lacquer, MT = White Matt Lacquer, PD = Black Matt Lacquer, GN = Walnut Veneer, PC = Oak Veneer

XX = dosadíte barvu čela a korpusu  
GF = Glossy White Lacquer, GK = Anthracite Matt Lacquer, GM = Olive Matt Lacquer, HB = Peony Matt Lacquer, HG = Midnight Blue Matt Lacquer, HJ = Silk Grey Matt Lacquer, MT = White Matt Lacquer, PD = Black Matt Lacquer, GN = Walnut Veneer, PC = Oak Veneer

Z = dosadíte číslo barvy umyvadlové desky  
1 = Glass White Matt, 2 = Glass Black Matt











# FINION

€ bez DPH

Chráněný vzor, **Výroba na zakázku (Mějte prosím na paměti, že v případě požadavku na storno nebo změnu objednávky Vám nemůžeme vždy vyhovět!)**, Umyvadlo a armatury objednávejte zvlášť, dálkový ovladač G999 02 00 k ovládání nábytku a zrcadel s osvětlením je nutné objednat zvlášť

**Express Delivery** Tyto výrobky jsou obvykle skladem.

	SPODNÍ SKŘÍŇKA	SPODNÍ SKŘÍŇKA	SPODNÍ SKŘÍŇKA	SPODNÍ SKŘÍŇKA
				
<b>Objednací číslo</b>	<b>F64Z 00 XX</b>	<b>G64Z 00 XX</b>	<b>F65Z YY XX</b>	<b>G65Z YY XX</b>
<b>Rozměry (š x v x h)</b>	1000 x 603 x 501 mm			
<b>Verze modelu</b>	bez otvoru pro baterii umyvadlo uprostřed	se stěnovými svítidly, bez otvoru pro baterii umyvadlo uprostřed	s regálovým prvkem, bez otvoru pro baterii umyvadlo uprostřed	s regálovým prvkem, se stěnovými svítidly, bez otvoru pro baterii umyvadlo uprostřed
<b>Pro kombinaci s</b>	Finion 4143 61			
<b>Osvětlení</b>	-	diodové osvětlení Osvětlení: 2 x LED / 4,2 W	diodové osvětlení Osvětlení: 1 x LED / 2,3 W	diodové osvětlení Osvětlení: 1 x LED / 2,3 W, 2 x LED / 4,2 W
<b>Zařízení</b>	1x balíček příslušenství Finion 2 x výsuvný díl s protiskluzovou podložkou			
<b>Odkazy na normy</b>	-		IP 44	
<b>Montáž</b>	závěsný model			
<b>Součást dodávky</b>	upevňovací sada je součástí dodávky			
<b>Všechny barevné kombinace</b>	3.221,-	3.892,-	3.892,-	4.566,-
	SPODNÍ SKŘÍŇKA	SPODNÍ SKŘÍŇKA	SPODNÍ SKŘÍŇKA	SPODNÍ SKŘÍŇKA
				
<b>Objednací číslo</b>	<b>F66Z YY XX</b>	<b>G66Z YY XX</b>	<b>F63Z 00 XX</b>	<b>G63Z 00 XX</b>
<b>Rozměry (š x v x h)</b>	1000 x 603 x 501 mm		800 x 603 x 501 mm	
<b>Verze modelu</b>	s regálovým prvkem, bez otvoru pro baterii umyvadlo uprostřed	s regálovým prvkem, se stěnovými svítidly, bez otvoru pro baterii umyvadlo uprostřed	bez otvoru pro baterii umyvadlo uprostřed	se stěnovými svítidly, bez otvoru pro baterii umyvadlo uprostřed
<b>Pro kombinaci s</b>	Finion 4143 61			
<b>Osvětlení</b>	diodové osvětlení Osvětlení: 1 x LED / 2,3 W	diodové osvětlení Osvětlení: 1 x LED / 2,3 W, 2 x LED / 4,2 W	-	diodové osvětlení Osvětlení: 2 x LED / 4,2 W
<b>Zařízení</b>	1x balíček příslušenství Finion 2 x výsuvný díl s protiskluzovou podložkou			
<b>Odkazy na normy</b>		IP 44	-	IP 44
<b>Montáž</b>	závěsný model			
<b>Součást dodávky</b>	upevňovací sada je součástí dodávky			
<b>Všechny barevné kombinace</b>	3.892,-	4.566,-	2.951,-	3.624,-

Uspořádání struktury čísla výrobku viz strana 134

YY = dosadíte barvu regálu  
GF = Glossy White Lacquer, GK = Anthracite Matt Lacquer, GM = Olive Matt Lacquer, HB = Peony Matt Lacquer, HF = Gold Matt Lacquer, HG = Midnight Blue Matt Lacquer, HJ = Silk Grey Matt Lacquer, MT = White Matt Lacquer, PD = Black Matt Lacquer, GN = Walnut Veneer, PC = Oak Veneer

XX = dosadíte barvu čela a korpusu  
GF = Glossy White Lacquer, GK = Anthracite Matt Lacquer, GM = Olive Matt Lacquer, HB = Peony Matt Lacquer, HG = Midnight Blue Matt Lacquer, HJ = Silk Grey Matt Lacquer, MT = White Matt Lacquer, PD = Black Matt Lacquer, GN = Walnut Veneer, PC = Oak Veneer

Z = dosadíte číslo barvy umyvadlové desky  
1 = Glass White Matt, 2 = Glass Black Matt









# FINION

€ bez DPH

Chráněný vzor, **Výroba na zakázku (Mějte prosím na paměti, že v případě požadavku na storno nebo změnu objednávky Vám nemůžeme vždy vyhovět!)**, Umyvadlo a armatury objednávejte zvlášť, dálkový ovladač G999 02 00 k ovládání nábytku a zrcadel s osvětlením je nutné objednat zvlášť

Express Delivery

Tyto výrobky jsou obvykle skladem.

	SPODNÍ SKŘÍŇKA	SPODNÍ SKŘÍŇKA	SPODNÍ SKŘÍŇKA	SPODNÍ SKŘÍŇKA
				
<b>Objednáací číslo</b>	<b>F43Z 00 XX</b>	<b>G43Z 00 XX</b>	<b>F44Z 00 XX</b>	<b>G44Z 00 XX</b>
<b>Rozměry (š x v x h)</b>	1600 x 603 x 501 mm			
<b>Verze modelu</b>	pro 2 umyvadla	se stěnovými svítilny pro 2 umyvadla	umyvadlo uprostřed	se stěnovými svítilny umyvadlo uprostřed
<b>Pro kombinaci s</b>	Finion 4142 61/64 Memento 2.0 4A07 60/61			
<b>Osvětlení</b>	-	diodové osvětlení Osvětlení: 2 x LED / 4,2 W	-	diodové osvětlení Osvětlení: 2 x LED / 4,2 W
<b>Zařízení</b>	2x balíček příslušenství Finion 4 x výsuvný díl s protiskluzovou podložkou			
<b>Odkazy na normy</b>	-	IP 44	-	IP 44
<b>Montáž</b>	závěsný model			
<b>Součást dodávky</b>	upevňovací sada je součástí dodávky			
<b>Všechny barevné kombinace</b>	4.566,-	5.240,-	4.566,-	5.240,-
	SPODNÍ SKŘÍŇKA	SPODNÍ SKŘÍŇKA	SPODNÍ SKŘÍŇKA	SPODNÍ SKŘÍŇKA
				
<b>Objednáací číslo</b>	<b>F45Z YY XX</b>	<b>G45Z YY XX</b>	<b>F38Z 00 XX</b>	<b>G38Z 00 XX</b>
<b>Rozměry (š x v x h)</b>	1600 x 603 x 501 mm		1200 x 603 x 501 mm	
<b>Verze modelu</b>	s regálovým prvkem umyvadlo uprostřed	s regálovým prvkem, se stěnovými svítilny umyvadlo uprostřed	umyvadlo uprostřed	se stěnovými svítilny umyvadlo uprostřed
<b>Pro kombinaci s</b>	Finion 4142 61/64 Memento 2.0 4A07 60/61			
<b>Osvětlení</b>	diodové osvětlení Osvětlení: 2 x LED / 2,3 W	diodové osvětlení Osvětlení: 2 x LED / 2,3 W, 2 x LED / 4,2 W	-	diodové osvětlení Osvětlení: 2 x LED / 4,2 W
<b>Zařízení</b>	1x balíček příslušenství Finion 4 x výsuvný díl s protiskluzovou podložkou		2x balíček příslušenství Finion 4 x výsuvný díl s protiskluzovou podložkou	
<b>Odkazy na normy</b>	IP 44		-	IP 44
<b>Montáž</b>	závěsný model			
<b>Součást dodávky</b>	upevňovací sada je součástí dodávky			
<b>Všechny barevné kombinace</b>	5.913,-	6.586,-	3.759,-	4.433,-

Uspořádání struktury čísla výrobku viz strana 134

YY = dosadte barvu regálu  
GF = Glossy White Lacquer, GK = Anthracite Matt Lacquer, GM = Olive Matt Lacquer, HB = Peony Matt Lacquer, HF = Gold Matt Lacquer, HG = Midnight Blue Matt Lacquer, MT = White Matt Lacquer, PD = Black Matt Lacquer, GN = Walnut Veneer, PC = Oak Veneer

XX = dosadte barvu čela a korpusu  
GF = Glossy White Lacquer, GK = Anthracite Matt Lacquer, GM = Olive Matt Lacquer, HB = Peony Matt Lacquer, HG = Midnight Blue Matt Lacquer, HJ = Silk Grey Matt Lacquer, MT = White Matt Lacquer, PD = Black Matt Lacquer, GN = Walnut Veneer, PC = Oak Veneer





Z = dosadte číslo barvy umyvadlové desky  
1 = Glass White Matt, 2 = Glass Black Matt





# FINION

€ bez DPH

Chráněný vzor, **Výroba na zakázku (Mějte prosím na paměti, že v případě požadavku na storno nebo změnu objednávky Vám nemůžeme vždy vyhovět!)**, Umyvadlo a armatury objednávejte zvlášť, dálkový ovladač G999 02 00 k ovládání nábytku a zrcadel s osvětlením je nutné objednat zvlášť

Express Delivery Tyto výrobky jsou obvykle skladem.

	SPODNÍ SKŘÍŇKA	SPODNÍ SKŘÍŇKA	SPODNÍ SKŘÍŇKA	SPODNÍ SKŘÍŇKA
				
<b>Objednávací číslo</b>	<b>F41Z YY XX</b>	<b>G41Z YY XX</b>	<b>F42Z YY XX</b>	<b>G42Z YY XX</b>
<b>Rozměry (š x v x h)</b>	1200 x 603 x 501 mm			
<b>Verze modelu</b>	s regálovým prvkem umyvadlo uprostřed	s regálovým prvkem, se stěnovými svítidly umyvadlo uprostřed	s regálovým prvkem umyvadlo uprostřed	s regálovým prvkem, se stěnovými svítidly umyvadlo uprostřed
<b>Pro kombinaci s</b>	Finion 4142 61/64 Memento 2.0 4A07 60/61			
<b>Osvětlení</b>	diodové osvětlení Osvětlení: 1 x LED / 2,3 W	diodové osvětlení Osvětlení: 1 x LED / 2,3 W, 2 x LED / 4,2 W	diodové osvětlení Osvětlení: 1 x LED / 2,3 W	diodové osvětlení Osvětlení: 1 x LED / 2,3 W, 2 x LED / 4,2 W
<b>Zařízení</b>	1x balíček příslušenství Finion 3 x výsuvný díl s protiskluzovou podložkou			
<b>Odkazy na normy</b>	IP 44			
<b>Montáž</b>	závěsný model			
<b>Součást dodávky</b>	upevňovací sada je součástí dodávky			
<b>Všechny barevné kombinace</b>	4.433,-	5.105,-	4.433,-	5.105,-

	SPODNÍ SKŘÍŇKA	SPODNÍ SKŘÍŇKA	SPODNÍ SKŘÍŇKA	SPODNÍ SKŘÍŇKA
				
<b>Objednávací číslo</b>	<b>F40Z YY XX</b>	<b>G40Z YY XX</b>	<b>F39Z YY XX</b>	<b>G39Z YY XX</b>
<b>Rozměry (š x v x h)</b>	1200 x 603 x 501 mm			
<b>Verze modelu</b>	s regálovým prvkem umyvadlo vlevo	s regálovým prvkem, se stěnovými svítidly umyvadlo vlevo	s regálovým prvkem umyvadlo vpravo	s regálovým prvkem, se stěnovými svítidly umyvadlo vpravo
<b>Pro kombinaci s</b>	Finion 4142 61/64 Memento 2.0 4A07 60/61			
<b>Osvětlení</b>	diodové osvětlení Osvětlení: 1 x LED / 2,3 W	diodové osvětlení Osvětlení: 1 x LED / 2,3 W, 2 x LED / 4,2 W	diodové osvětlení Osvětlení: 1 x LED / 2,3 W	diodové osvětlení Osvětlení: 1 x LED / 2,3 W, 2 x LED / 4,2 W
<b>Zařízení</b>	1x balíček příslušenství Finion 3 x výsuvný díl s protiskluzovou podložkou			
<b>Odkazy na normy</b>	IP 44			
<b>Montáž</b>	závěsný model			
<b>Součást dodávky</b>	upevňovací sada je součástí dodávky			
<b>Všechny barevné kombinace</b>	4.433,-	5.105,-	4.433,-	5.105,-

Uspořádání struktury čísla výrobku viz strana 134

YY = dosadíte barvu regálu  
GF = Glossy White Lacquer, GK = Anthracite Matt Lacquer, GM = Olive Matt Lacquer, HB = Peony Matt Lacquer, HF = Gold Matt Lacquer, HG = Midnight Blue Matt Lacquer, MT = White Matt Lacquer, PD = Black Matt Lacquer, GN = Walnut Veneer, PC = Oak Veneer

XX = dosadíte barvu čela a korpusu  
GF = Glossy White Lacquer, GK = Anthracite Matt Lacquer, GM = Olive Matt Lacquer, HB = Peony Matt Lacquer, HG = Midnight Blue Matt Lacquer, HJ = Silk Grey Matt Lacquer, MT = White Matt Lacquer, PD = Black Matt Lacquer, GN = Walnut Veneer, PC = Oak Veneer

Z = dosadíte číslo barvy umyvadlové desky  
1 = Glass White Matt, 2 = Glass Black Matt

# FINION

€ bez DPH

Chráněný vzor, Výroba na zakázku (Mějte prosím na paměti, že v případě požadavku na storno nebo změnu objednávky Vám nemůžeme vždy vyhovět!). Umyvadlo a armatury objednávejte zvlášť, dálkový ovladač G999 02 00 k ovládání nábytku a zrcadel s osvětlením je nutné objednat zvlášť

Express Delivery

Tyto výrobky jsou obvykle skladem.

	SPODNÍ SKŘÍŇKA	SPODNÍ SKŘÍŇKA	SPODNÍ SKŘÍŇKA	SPODNÍ SKŘÍŇKA
<b>Objednávací číslo</b>	<b>F35Z 00 XX</b>	<b>G35Z 00 XX</b>	<b>F36Z YY XX</b>	<b>G36Z YY XX</b>
<b>Rozměry (š x v x h)</b>	1000 x 603 x 501 mm			
<b>Verze modelu</b>	umyvadlo uprostřed	se stěnovými svítidly umyvadlo uprostřed	s regálovým prvkem umyvadlo uprostřed	s regálovým prvkem, se stěnovými svítidly umyvadlo uprostřed
<b>Pro kombinaci s</b>	Finion 4142 61/64 Memento 2.0 4A07 60/61			
<b>Osvětlení</b>	-	diodové osvětlení Osvětlení: 2 x LED / 4,2 W	diodové osvětlení Osvětlení: 1 x LED / 2,3 W	diodové osvětlení Osvětlení: 1 x LED / 2,3 W, 2 x LED / 4,2 W
<b>Zařízení</b>	1x balíček příslušenství Finion 2 x výsuvný díl s protiskluzovou podložkou			
<b>Odkazy na normy</b>	-		IP 44	
<b>Montáž</b>	závěsný model			
<b>Součást dodávky</b>	upeřňovací sada je součástí dodávky			
<b>Všechny barevné kombinace</b>	3.221,-	3.892,-	3.892,-	4.566,-

	SPODNÍ SKŘÍŇKA	SPODNÍ SKŘÍŇKA	SPODNÍ SKŘÍŇKA	SPODNÍ SKŘÍŇKA
<b>Objednávací číslo</b>	<b>F37Z YY XX</b>	<b>G37Z YY XX</b>	<b>F34Z 00 XX</b>	<b>G34Z 00 XX</b>
<b>Rozměry (š x v x h)</b>	1000 x 603 x 501 mm		800 x 603 x 501 mm	
<b>Verze modelu</b>	s regálovým prvkem umyvadlo uprostřed	s regálovým prvkem, se stěnovými svítidly umyvadlo uprostřed	umyvadlo uprostřed	se stěnovými svítidly umyvadlo uprostřed
<b>Pro kombinaci s</b>	Finion 4142 61/64 Memento 2.0 4A07 60/61			
<b>Osvětlení</b>	diodové osvětlení Osvětlení: 1 x LED / 2,3 W	diodové osvětlení Osvětlení: 1 x LED / 2,3 W, 2 x LED / 4,2 W	-	diodové osvětlení Osvětlení: 2 x LED / 4,2 W
<b>Zařízení</b>	1x balíček příslušenství Finion 2 x výsuvný díl s protiskluzovou podložkou			
<b>Odkazy na normy</b>		IP 44	-	IP 44
<b>Montáž</b>	závěsný model			
<b>Součást dodávky</b>	upeřňovací sada je součástí dodávky			
<b>Všechny barevné kombinace</b>	3.892,-	4.566,-	2.951,-	3.624,-

Uspořádání struktury čísla výrobku viz strana 134

YY = dosadíte barvu regálu  
GF = Glossy White Lacquer, GK = Anthracite Matt Lacquer, GM = Olive Matt Lacquer, HB = Peony Matt Lacquer, HF = Gold Matt Lacquer, HG = Midnight Blue Matt Lacquer, HJ = Silk Grey Matt Lacquer, MT = White Matt Lacquer, PD = Black Matt Lacquer, GN = Walnut Veneer, PC = Oak Veneer

XX = dosadíte barvu čela a korpusu  
GF = Glossy White Lacquer, GK = Anthracite Matt Lacquer, GM = Olive Matt Lacquer, HB = Peony Matt Lacquer, HG = Midnight Blue Matt Lacquer, HJ = Silk Grey Matt Lacquer, MT = White Matt Lacquer, PD = Black Matt Lacquer, GN = Walnut Veneer, PC = Oak Veneer



Z = dosadíte číslo barvy umyvadlové desky  
1 = Glass White Matt, 2 = Glass Black Matt



# FINION

€ bez DPH

Chráněný vzor, **Výroba na zakázku (Mějte prosím na paměti, že v případě požadavku na storno nebo změnu objednávky Vám nemůžeme vždy vyhovět!)**, Umyvadlo a armatury objednávejte zvlášť, dálkový ovladač G999 02 00 k ovládání nábytku a zrcadel s osvětlením je nutné objednat zvlášť

**Express Delivery** Tyto výrobky jsou obvykle skladem.

	SPODNÍ SKŘÍŇKA	SPODNÍ SKŘÍŇKA	SPODNÍ SKŘÍŇKA	SPODNÍ SKŘÍŇKA
				
<b>Objednací číslo</b>	<b>F84Z 00 XX</b>	<b>G84Z 00 XX</b>	<b>F85Z 00 XX</b>	<b>G85Z 00 XX</b>
<b>Rozměry (š x v x h)</b>	1600 x 603 x 501 mm			
<b>Verze modelu</b>	s otvorem pro baterii pro 2 umyvadla	se stěnovými svítilny, s otvorem pro baterii pro 2 umyvadla	s otvorem pro baterii umyvadlo uprostřed	se stěnovými svítilny, s otvorem pro baterii umyvadlo uprostřed
<b>Pro kombinaci s</b>	Artis 4172 58 Collaro 4A21 38, 4A19 56, 4A20 56 Antao: 4A72 40, 4A73 51, 4A74 65			
<b>Osvětlení</b>	-	diodové osvětlení Osvětlení: 2 x LED / 4,2 W	-	diodové osvětlení Osvětlení: 2 x LED / 4,2 W
<b>Zařízení</b>	2x balíček příslušenství Finion 4 x výsuvný díl s protiskluzovou podložkou			
<b>Odkazy na normy</b>	-	IP 44	-	IP 44
<b>Montáž</b>	závěsný model			
<b>Součást dodávky</b>	upevňovací sada je součástí dodávky			
<b>Všechny barevné kombinace</b>	4.566,-	5.240,-	4.566,-	5.240,-

	SPODNÍ SKŘÍŇKA	SPODNÍ SKŘÍŇKA	SPODNÍ SKŘÍŇKA	SPODNÍ SKŘÍŇKA
				
<b>Objednací číslo</b>	<b>F86Z YY XX</b>	<b>G86Z YY XX</b>	<b>F79Z 00 XX</b>	<b>G79Z 00 XX</b>
<b>Rozměry (š x v x h)</b>	1600 x 603 x 501 mm		1200 x 603 x 501 mm	
<b>Verze modelu</b>	s regálovým prvkem, s otvorem pro baterii umyvadlo uprostřed	s regálovým prvkem, se stěnovými svítilny, s otvorem pro baterii umyvadlo uprostřed	s otvorem pro baterii umyvadlo uprostřed	se stěnovými svítilny, s otvorem pro baterii umyvadlo uprostřed
<b>Pro kombinaci s</b>	Artis 4172 58 Collaro 4A21 38, 4A19 56, 4A20 56 Antao: 4A72 40, 4A73 51, 4A74 65		Antao: 4A72 40, 4A73 51, 4A74 65 Artis 4179 43, 4198 61, 4172 58, 4178 41 Collaro 4A18 40, 4A21 38, 4A19 56, 4A20 56 Artis 4172 58 Collaro 4A21 38, 4A19 56, 4A20 56	
<b>Osvětlení</b>	diodové osvětlení Osvětlení: 2 x LED / 2,3 W	diodové osvětlení Osvětlení: 2 x LED / 2,3 W, 2 x LED / 4,2 W	-	diodové osvětlení Osvětlení: 2 x LED / 4,2 W
<b>Zařízení</b>	1x balíček příslušenství Finion 4 x výsuvný díl s protiskluzovou podložkou		2x balíček příslušenství Finion 4 x výsuvný díl s protiskluzovou podložkou	
<b>Odkazy na normy</b>	IP 44		-	IP 44
<b>Montáž</b>	závěsný model			
<b>Součást dodávky</b>	upevňovací sada je součástí dodávky			
<b>Všechny barevné kombinace</b>	5.913,-	6.586,-	3.759,-	4.566,-

Uspořádání struktury čísla výrobku viz strana 134

YY = dosadíte barvu regálu  
GF = Glossy White Lacquer, GK = Anthracite Matt Lacquer, GM = Olive Matt Lacquer, HB = Peony Matt Lacquer, HF = Gold Matt Lacquer, HG = Midnight Blue Matt Lacquer, MT = White Matt Lacquer, PD = Black Matt Lacquer, GN = Walnut Veneer, PC = Oak Veneer

XX = dosadíte barvu čela a korpusu  
GF = Glossy White Lacquer, GK = Anthracite Matt Lacquer, GM = Olive Matt Lacquer, HB = Peony Matt Lacquer, HG = Midnight Blue Matt Lacquer, HJ = Silk Grey Matt Lacquer, MT = White Matt Lacquer, PD = Black Matt Lacquer, GN = Walnut Veneer, PC = Oak Veneer

Z = dosadíte číslo barvy umyvadlové desky  
1 = Glass White Matt, 2 = Glass Black Matt

# FINION

€ bez DPH

Chráněný vzor, **Výroba na zakázku (Mějte prosím na paměti, že v případě požadavku na storno nebo změnu objednávky Vám nemůžeme vždy vyhovět!)**, Umyvadlo a armatury objednávejte zvlášť, dálkový ovladač G999 02 00 k ovládání nábytku a zrcadel s osvětlením je nutné objednat zvlášť

**Express Delivery** Tyto výrobky jsou obvykle skladem.

	SPODNÍ SKŘÍŇKA	SPODNÍ SKŘÍŇKA	SPODNÍ SKŘÍŇKA	SPODNÍ SKŘÍŇKA
<b>Objednací číslo</b>	<b>F80Z YY XX</b>	<b>G80Z YY XX</b>	<b>F81Z YY XX</b>	<b>G81Z YY XX</b>
<b>Rozměry (š x v x h)</b>	1200 x 603 x 501 mm			
<b>Verze modelu</b>	s regálovým prvkem, s otvorem pro baterii umyvadlo vpravo	s regálovým prvkem, se stěnovými svítilny, s otvorem pro baterii umyvadlo vpravo	s regálovým prvkem, s otvorem pro baterii umyvadlo vlevo	s regálovým prvkem, se stěnovými svítilny, s otvorem pro baterii umyvadlo vlevo
<b>Pro kombinaci s</b>	Artis 4172 58 Collaro 4A21 38, 4A19 56, 4A20 56 Antao: 4A72 40, 4A73 51, 4A74 65		Antao: 4A72 40, 4A73 51, 4A74 65 Artis 4179 43, 4198 61, 4172 58, 4178 41 Collaro 4A18 40, 4A21 38, 4A19 56, 4A20 56 Artis 4172 58 Collaro 4A21 38, 4A19 56, 4A20 56	
<b>Osvětlení</b>	diodové osvětlení Osvětlení: 1 x LED / 2,3 W	diodové osvětlení Osvětlení: 1 x LED / 2,3 W, 2 x LED / 4,2 W	diodové osvětlení Osvětlení: 1 x LED / 2,3 W	diodové osvětlení Osvětlení: 1 x LED / 2,3 W, 2 x LED / 4,2 W
<b>Zařízení</b>	1x balíček příslušenství Finion 3 x výsuvný díl s protiskluzovou podložkou			
<b>Odkazy na normy</b>	IP 44			
<b>Montáž</b>	závěsný model			
<b>Součást dodávky</b>	upevňovací sada je součástí dodávky			
<b>Všechny barevné kombinace</b>	4.433,-	5.105,-	4.433,-	5.105,-

	SPODNÍ SKŘÍŇKA	SPODNÍ SKŘÍŇKA	SPODNÍ SKŘÍŇKA	SPODNÍ SKŘÍŇKA
<b>Objednací číslo</b>	<b>F82Z YY XX</b>	<b>G82Z YY XX</b>	<b>F83Z YY XX</b>	<b>G83Z YY XX</b>
<b>Rozměry (š x v x h)</b>	1200 x 603 x 501 mm			
<b>Verze modelu</b>	s regálovým prvkem, s otvorem pro baterii umyvadlo uprostřed	s regálovým prvkem, se stěnovými svítilny, s otvorem pro baterii umyvadlo uprostřed	s regálovým prvkem, s otvorem pro baterii umyvadlo uprostřed	s regálovým prvkem, se stěnovými svítilny, s otvorem pro baterii umyvadlo uprostřed
<b>Pro kombinaci s</b>	Artis 4172 58 Collaro 4A21 38, 4A19 56, 4A20 56 Antao: 4A72 40, 4A73 51, 4A74 65			
<b>Osvětlení</b>	diodové osvětlení Osvětlení: 1 x LED / 2,3 W	diodové osvětlení Osvětlení: 1 x LED / 2,3 W, 2 x LED / 4,2 W	diodové osvětlení Osvětlení: 1 x LED / 2,3 W	diodové osvětlení Osvětlení: 1 x LED / 2,3 W, 2 x LED / 4,2 W
<b>Zařízení</b>	1x balíček příslušenství Finion 3 x výsuvný díl s protiskluzovou podložkou			
<b>Odkazy na normy</b>	IP 44			
<b>Montáž</b>	závěsný model			
<b>Součást dodávky</b>	upevňovací sada je součástí dodávky			
<b>Všechny barevné kombinace</b>	4.433,-	5.105,-	4.433,-	5.105,-

Uspořádání struktury čísla výrobku viz strana 134

YY = dosadíte barvu regálu  
 GF = Glossy White Lacquer, GK = Anthracite Matt Lacquer, GM = Olive Matt Lacquer, HB = Peony Matt Lacquer, HF = Gold Matt Lacquer, HG = Midnight Blue Matt Lacquer, HJ = Silk Grey Matt Lacquer, MT = White Matt Lacquer, PD = Black Matt Lacquer, GN = Walnut Veneer, PC = Oak Veneer

XX = dosadíte barvu čela a korpusu  
 GF = Glossy White Lacquer, GK = Anthracite Matt Lacquer, GM = Olive Matt Lacquer, HB = Peony Matt Lacquer, HG = Midnight Blue Matt Lacquer, HJ = Silk Grey Matt Lacquer, MT = White Matt Lacquer, PD = Black Matt Lacquer, GN = Walnut Veneer, PC = Oak Veneer

Z = dosadíte číslo barvy umyvadlové desky  
 1 = Glass White Matt, 2 = Glass Black Matt

# FINION

€ bez DPH

Chráněný vzor, **Výroba na zakázku (Mějte prosím na paměti, že v případě požadavku na storno nebo změnu objednávky Vám nemůžeme vždy vyhovět!)**, Umyvadlo a armatury objednávejte zvlášť, dálkový ovladač G999 02 00 k ovládání nábytku a zrcadel s osvětlením je nutné objednat zvlášť

**Express Delivery** Tyto výrobky jsou obvykle skladem.

	SPODNÍ SKŘÍŇKA	SPODNÍ SKŘÍŇKA	SPODNÍ SKŘÍŇKA	SPODNÍ SKŘÍŇKA
<b>Objednací číslo</b>	<b>F76Z 00 XX</b>	<b>G76Z 00 XX</b>	<b>F77Z YY XX</b>	<b>G77Z YY XX</b>
<b>Rozměry (š x v x h)</b>	1000 x 603 x 501 mm			
<b>Verze modelu</b>	s otvorem pro baterii umyvadlo uprostřed	se stěnovými svítidly, s otvorem pro baterii umyvadlo uprostřed	s regálovým prvkem, s otvorem pro baterii umyvadlo uprostřed	s regálovým prvkem, se stěnovými svítidly, s otvorem pro baterii umyvadlo uprostřed
<b>Pro kombinaci s</b>	Artis 4172 58 Collaro 4A21 38, 4A19 56, 4A20 56 Antao: 4A72 40, 4A73 51, 4A74 65		Antao: 4A72 40, 4A73 51, 4A74 65 Artis 4179 43, 4198 61, 4172 58, 4178 41 Collaro 4A18 40, 4A21 38, 4A19 56, 4A20 56 Artis 4172 58 Collaro 4A21 38, 4A19 56, 4A20 56	
<b>Osvětlení</b>	-	diodové osvětlení Osvětlení: 2 x LED / 4,2 W	diodové osvětlení Osvětlení: 1 x LED / 2,3 W	diodové osvětlení Osvětlení: 1 x LED / 2,3 W, 2 x LED / 4,2 W
<b>Zařízení</b>	1x balíček příslušenství Finion 2 x výsuvný díl s protiskluzovou podložkou			
<b>Odkazy na normy</b>	-		IP 44	
<b>Montáž</b>	závěsný model			
<b>Součást dodávky</b>	upevňovací sada je součástí dodávky			
<b>Všechny barevné kombinace</b>	3.221,-	3.892,-	3.892,-	4.566,-

	SPODNÍ SKŘÍŇKA	SPODNÍ SKŘÍŇKA	SPODNÍ SKŘÍŇKA	SPODNÍ SKŘÍŇKA
<b>Objednací číslo</b>	<b>F78Z YY XX</b>	<b>G78Z YY XX</b>	<b>F75Z 00 XX</b>	<b>G75Z 00 XX</b>
<b>Rozměry (š x v x h)</b>	1000 x 603 x 501 mm		800 x 603 x 501 mm	
<b>Verze modelu</b>	s regálovým prvkem, s otvorem pro baterii umyvadlo uprostřed	s regálovým prvkem, se stěnovými svítidly, s otvorem pro baterii umyvadlo uprostřed	s otvorem pro baterii umyvadlo uprostřed	se stěnovými svítidly, s otvorem pro baterii umyvadlo uprostřed
<b>Pro kombinaci s</b>	Antao: 4A72 40, 4A73 51, 4A74 65 Artis 4179 43, 4198 61, 4172 58, 4178 41 Collaro 4A18 40, 4A21 38, 4A19 56, 4A20 56 Artis 4172 58 Collaro 4A21 38, 4A19 56, 4A20 56			
<b>Osvětlení</b>	diodové osvětlení Osvětlení: 1 x LED / 2,3 W	diodové osvětlení Osvětlení: 1 x LED / 2,3 W, 2 x LED / 4,2 W	-	diodové osvětlení Osvětlení: 2 x LED / 4,2 W
<b>Zařízení</b>	1x balíček příslušenství Finion 2 x výsuvný díl s protiskluzovou podložkou			
<b>Odkazy na normy</b>		IP 44	-	IP 44
<b>Montáž</b>	závěsný model			
<b>Součást dodávky</b>	upevňovací sada je součástí dodávky			
<b>Všechny barevné kombinace</b>	3.892,-	4.566,-	2.951,-	3.624,-

Uspořádání struktury čísla výrobku viz strana 134

YY = dosadíte barvu regálu  
GF = Glossy White Lacquer, GK = Anthracite Matt Lacquer, GM = Olive Matt Lacquer, HB = Peony Matt Lacquer, HF = Gold Matt Lacquer, HG = Midnight Blue Matt Lacquer, MT = White Matt Lacquer, PD = Black Matt Lacquer, GN = Walnut Veneer, PC = Oak Veneer

XX = dosadíte barvu čela a korpusu  
GF = Glossy White Lacquer, GK = Anthracite Matt Lacquer, GM = Olive Matt Lacquer, HB = Peony Matt Lacquer, HG = Midnight Blue Matt Lacquer, HJ = Silk Grey Matt Lacquer, MT = White Matt Lacquer, PD = Black Matt Lacquer, GN = Walnut Veneer, PC = Oak Veneer









Z = dosadíte číslo barvy umyvadlové desky  
1 = Glass White Matt, 2 = Glass Black Matt

# FINION

€ bez DPH

Chráněný vzor, **Výroba na zakázku (Mějte prosím na paměti, že v případě požadavku na storno nebo změnu objednávky Vám nemůžeme vždy vyhovět!)**, Umyvadlo a armatury objednávejte zvlášť, dálkový ovladač G999 02 00 k ovládání nábytku a zrcadel s osvětlením je nutné objednat zvlášť

**Express Delivery** Tyto výrobky jsou obvykle skladem.

	SPODNÍ SKŘÍŇKA	SPODNÍ SKŘÍŇKA	SPODNÍ SKŘÍŇKA	SPODNÍ SKŘÍŇKA
				
<b>Objednáací číslo</b>	<b>F96Z 00 XX</b>	<b>G96Z 00 XX</b>	<b>F97Z 00 XX</b>	<b>G97Z 00 XX</b>
<b>Rozměry (š x v x h)</b>	1600 x 603 x 501 mm			
<b>Verze modelu</b>	s otvorem pro baterii pro 2 umyvadla	se stěnovými svítilny, s otvorem pro baterii pro 2 umyvadla	s otvorem pro baterii umyvadlo uprostřed	se stěnovými svítilny, s otvorem pro baterii umyvadlo uprostřed
<b>Pro kombinaci s</b>	Artis 4198 61, 4179 43 Collaro 4A18 40			
<b>Osvětlení</b>	-	diodové osvětlení Osvětlení: 2 x LED / 4,2 W	-	diodové osvětlení Osvětlení: 2 x LED / 4,2 W
<b>Zařízení</b>	2x balíček příslušenství Finion 4 x výsuvný díl s protiskluzovou podložkou			
<b>Odkazy na normy</b>	-	IP 44	-	IP 44
<b>Montáž</b>	závěsný model			
<b>Součást dodávky</b>	upevňovací sada je součástí dodávky			
<b>Všechny barevné kombinace</b>	4.566,-	5.240,-	4.566,-	5.240,-
	SPODNÍ SKŘÍŇKA	SPODNÍ SKŘÍŇKA	SPODNÍ SKŘÍŇKA	SPODNÍ SKŘÍŇKA
				
<b>Objednáací číslo</b>	<b>F98Z YY XX</b>	<b>G98Z YY XX</b>	<b>F91Z 00 XX</b>	<b>G91Z 00 XX</b>
<b>Rozměry (š x v x h)</b>	1600 x 603 x 501 mm		1200 x 603 x 501 mm	
<b>Verze modelu</b>	s regálovým prvkem, s otvorem pro baterii umyvadlo uprostřed	s regálovým prvkem, se stěnovými svítilny, s otvorem pro baterii umyvadlo uprostřed	s otvorem pro baterii umyvadlo uprostřed	se stěnovými svítilny, s otvorem pro baterii umyvadlo uprostřed
<b>Pro kombinaci s</b>	Artis 4198 61, 4179 43 Collaro 4A18 40			
<b>Osvětlení</b>	diodové osvětlení Osvětlení: 2 x LED / 2,3 W	diodové osvětlení Osvětlení: 2 x LED / 2,3 W, 2 x LED / 4,2 W	-	diodové osvětlení Osvětlení: 2 x LED / 4,2 W
<b>Zařízení</b>	1x balíček příslušenství Finion 4 x výsuvný díl s protiskluzovou podložkou		2x balíček příslušenství Finion 4 x výsuvný díl s protiskluzovou podložkou	
<b>Odkazy na normy</b>	IP 44		-	IP 44
<b>Montáž</b>	závěsný model			
<b>Součást dodávky</b>	upevňovací sada je součástí dodávky			
<b>Všechny barevné kombinace</b>	5.913,-	6.586,-	3.759,-	4.566,-

Uspořádání struktury čísla výrobku viz strana 134

YY = dosadte barvu regálu  
GF = Glossy White Lacquer, GK = Anthracite Matt Lacquer, GM = Olive Matt Lacquer, HB = Peony Matt Lacquer, HF = Gold Matt Lacquer, HG = Midnight Blue Matt Lacquer, MT = White Matt Lacquer, PD = Black Matt Lacquer, GN = Walnut Veneer, PC = Oak Veneer

XX = dosadte barvu čela a korpusu  
GF = Glossy White Lacquer, GK = Anthracite Matt Lacquer, GM = Olive Matt Lacquer, HB = Peony Matt Lacquer, HG = Midnight Blue Matt Lacquer, HJ = Silk Grey Matt Lacquer, MT = White Matt Lacquer, PD = Black Matt Lacquer, GN = Walnut Veneer, PC = Oak Veneer

Z = dosadte číslo barvy umyvadlové desky  
1 = Glass White Matt, 2 = Glass Black Matt





# FINION

€ bez DPH

Chráněný vzor, **Výroba na zakázku (Mějte prosím na paměti, že v případě požadavku na storno nebo změnu objednávky Vám nemůžeme vždy vyhovět!)**, Umyvadlo a armatury objednávejte zvlášť, dálkový ovladač G999 02 00 k ovládání nábytku a zrcadel s osvětlením je nutné objednat zvlášť

**Express Delivery** Tyto výrobky jsou obvykle skladem.

	SPODNÍ SKŘÍŇKA	SPODNÍ SKŘÍŇKA	SPODNÍ SKŘÍŇKA	SPODNÍ SKŘÍŇKA
				
<b>Objednáací číslo</b>	<b>F92Z YY XX</b>	<b>G92Z YY XX</b>	<b>F93Z YY XX</b>	<b>G93Z YY XX</b>
<b>Rozměry (š x v x h)</b>	1200 x 603 x 501 mm			
<b>Verze modelu</b>	s regálovým prvkem, s otvorem pro baterii umyvadlo vpravo	s regálovým prvkem, se stěnovými svítlidly, s otvorem pro baterii umyvadlo vpravo	s regálovým prvkem, s otvorem pro baterii umyvadlo vlevo	s regálovým prvkem, se stěnovými svítlidly, s otvorem pro baterii umyvadlo vlevo
<b>Pro kombinaci s</b>	Artis 4198 61, 4179 43 Collaro 4A18 40			
<b>Osvětlení</b>	diodové osvětlení Osvětlení: 1 x LED / 2,3 W	diodové osvětlení Osvětlení: 1 x LED / 2,3 W, 2 x LED / 4,2 W	diodové osvětlení Osvětlení: 1 x LED / 2,3 W	diodové osvětlení Osvětlení: 1 x LED / 2,3 W, 2 x LED / 4,2 W
<b>Zařízení</b>	1x balíček příslušenství Finion 3 x výsuvný díl s protiskluzovou podložkou			
<b>Odkazy na normy</b>	IP 44			
<b>Montáž</b>	závěsný model			
<b>Součást dodávky</b>	upevňovací sada je součástí dodávky			
<b>Všechny barevné kombinace</b>	4.433,-	5.105,-	4.433,-	5.105,-

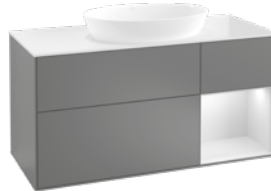
	SPODNÍ SKŘÍŇKA	SPODNÍ SKŘÍŇKA	SPODNÍ SKŘÍŇKA	SPODNÍ SKŘÍŇKA
				
<b>Objednáací číslo</b>	<b>F94Z YY XX</b>	<b>G94Z YY XX</b>	<b>F95Z YY XX</b>	<b>G95Z YY XX</b>
<b>Rozměry (š x v x h)</b>	1200 x 603 x 501 mm			
<b>Verze modelu</b>	s regálovým prvkem, s otvorem pro baterii umyvadlo uprostřed	s regálovým prvkem, se stěnovými svítlidly, s otvorem pro baterii umyvadlo uprostřed	s regálovým prvkem, s otvorem pro baterii umyvadlo uprostřed	s regálovým prvkem, se stěnovými svítlidly, s otvorem pro baterii umyvadlo uprostřed
<b>Pro kombinaci s</b>	Artis 4198 61, 4179 43 Collaro 4A18 40			
<b>Osvětlení</b>	diodové osvětlení Osvětlení: 1 x LED / 2,3 W	diodové osvětlení Osvětlení: 1 x LED / 2,3 W, 2 x LED / 4,2 W	diodové osvětlení Osvětlení: 1 x LED / 2,3 W	diodové osvětlení Osvětlení: 1 x LED / 2,3 W, 2 x LED / 4,2 W
<b>Zařízení</b>	1x balíček příslušenství Finion 3 x výsuvný díl s protiskluzovou podložkou			
<b>Odkazy na normy</b>	IP 44			
<b>Montáž</b>	závěsný model			
<b>Součást dodávky</b>	upevňovací sada je součástí dodávky			
<b>Všechny barevné kombinace</b>	4.433,-	5.105,-	4.433,-	5.105,-

Uspořádání struktury čísla výrobku viz strana 134

YY = dosadíte barvu regálu  
GF = Glossy White Lacquer, GK = Anthracite Matt Lacquer, GM = Olive Matt Lacquer, HB = Peony Matt Lacquer, HF = Gold Matt Lacquer, HG = Midnight Blue Matt Lacquer, HJ = Silk Grey Matt Lacquer, MT = White Matt Lacquer, PD = Black Matt Lacquer, GN = Walnut Veneer, PC = Oak Veneer

XX = dosadíte barvu čela a korpusu  
GF = Glossy White Lacquer, GK = Anthracite Matt Lacquer, GM = Olive Matt Lacquer, HB = Peony Matt Lacquer, HG = Midnight Blue Matt Lacquer, HJ = Silk Grey Matt Lacquer, MT = White Matt Lacquer, PD = Black Matt Lacquer, GN = Walnut Veneer, PC = Oak Veneer

Z = dosadíte číslo barvy umyvadlové desky  
1 = Glass White Matt, 2 = Glass Black Matt





# FINION





€ bez DPH

Chráněný vzor, **Výroba na zakázku (Mějte prosím na paměti, že v případě požadavku na storno nebo změnu objednávky Vám nemůžeme vždy vyhovět!)**, Umyvadlo a armatury objednávejte zvlášť, dálkový ovladač G999 02 00 k ovládání nábytku a zrcadel s osvětlením je nutné objednat zvlášť

Express Delivery

Tyto výrobky jsou obvykle skladem.

	SPODNÍ SKŘÍŇKA	SPODNÍ SKŘÍŇKA	SPODNÍ SKŘÍŇKA	SPODNÍ SKŘÍŇKA
				
<b>Objednávací číslo</b>	<b>F88Z 00 XX</b>	<b>G88Z 00 XX</b>	<b>F89Z YY XX</b>	<b>G89Z YY XX</b>
<b>Rozměry (š x v x h)</b>	1000 x 603 x 501 mm			
<b>Verze modelu</b>	s otvorem pro baterii umyvadlo uprostřed	se stěnovými svítidly, s otvorem pro baterii umyvadlo uprostřed	s regálovým prvkem, s otvorem pro baterii umyvadlo uprostřed	s regálovým prvkem, se stěnovými svítidly, s otvorem pro baterii umyvadlo uprostřed
<b>Pro kombinaci s</b>	Artis 4198 61, 4179 43 Collaro 4A18 40			
<b>Osvětlení</b>	-	diodové osvětlení Osvětlení: 2 x LED / 4,2 W	diodové osvětlení Osvětlení: 1 x LED / 2,3 W	diodové osvětlení Osvětlení: 1 x LED / 2,3 W, 2 x LED / 4,2 W
<b>Zařízení</b>	1x balíček příslušenství Finion 2 x výsuvný díl s protiskluzovou podložkou			
<b>Odkazy na normy</b>	-		IP 44	
<b>Montáž</b>	závěsný model			
<b>Součást dodávky</b>	upevňovací sada je součástí dodávky			
<b>Všechny barevné kombinace</b>	3.221,-	3.892,-	3.892,-	4.566,-

	SPODNÍ SKŘÍŇKA	SPODNÍ SKŘÍŇKA	SPODNÍ SKŘÍŇKA	SPODNÍ SKŘÍŇKA
				
<b>Objednávací číslo</b>	<b>F90Z YY XX</b>	<b>G90Z YY XX</b>	<b>F87Z 00 XX</b>	<b>G87Z 00 XX</b>
<b>Rozměry (š x v x h)</b>	1000 x 603 x 501 mm		800 x 603 x 501 mm	
<b>Verze modelu</b>	s regálovým prvkem, s otvorem pro baterii umyvadlo uprostřed	s regálovým prvkem, se stěnovými svítidly, s otvorem pro baterii umyvadlo uprostřed	s otvorem pro baterii umyvadlo uprostřed	se stěnovými svítidly, s otvorem pro baterii umyvadlo uprostřed
<b>Pro kombinaci s</b>	Artis 4198 61, 4179 43 Collaro 4A18 40			
<b>Osvětlení</b>	diodové osvětlení Osvětlení: 1 x LED / 2,3 W	diodové osvětlení Osvětlení: 1 x LED / 2,3 W, 2 x LED / 4,2 W	-	diodové osvětlení Osvětlení: 2 x LED / 4,2 W
<b>Zařízení</b>	1x balíček příslušenství Finion 2 x výsuvný díl s protiskluzovou podložkou			
<b>Odkazy na normy</b>		IP 44	-	IP 44
<b>Montáž</b>	závěsný model			
<b>Součást dodávky</b>	upevňovací sada je součástí dodávky			
<b>Všechny barevné kombinace</b>	3.892,-	4.566,-	2.951,-	3.624,-

Uspořádání struktury čísla výrobku viz strana 134

YY = dosadte barvu regálu  
GF = Glossy White Lacquer, GK = Anthracite Matt Lacquer, GM = Olive Matt Lacquer, HB = Peony Matt Lacquer, HF = Gold Matt Lacquer, HG = Midnight Blue Matt Lacquer, HJ = Silk Grey Matt Lacquer, MT = White Matt Lacquer, PD = Black Matt Lacquer, GN = Walnut Veneer, PC = Oak Veneer

XX = dosadte barvu čela a korpusu  
GF = Glossy White Lacquer, GK = Anthracite Matt Lacquer, GM = Olive Matt Lacquer, HB = Peony Matt Lacquer, HG = Midnight Blue Matt Lacquer, HJ = Silk Grey Matt Lacquer, MT = White Matt Lacquer, PD = Black Matt Lacquer, GN = Walnut Veneer, PC = Oak Veneer

Z = dosadte číslo barvy umyvadlové desky  
1 = Glass White Matt, 2 = Glass Black Matt

# FINION

€ bez DPH

Chráněný vzor, Výroba na zakázku (Mějte prosím na paměti, že v případě požadavku na storno nebo změnu objednávky Vám nemůžeme vždy vyhovět!). Umyvadlo a armatury objednávejte zvlášť, dálkový ovladač G999 02 00 k ovládání nábytku a zrcadel s osvětlením je nutné objednat zvlášť

Express Delivery Tyto výrobky jsou obvykle skladem.

	SPODNÍ SKŘÍŇKA	SPODNÍ SKŘÍŇKA	SPODNÍ SKŘÍŇKA	SPODNÍ SKŘÍŇKA
<b>Objednací číslo</b>	<b>FA8Z 00 XX</b>	<b>GA8Z 00 XX</b>	<b>FA9Z 00 XX</b>	<b>GA9Z 00 XX</b>
<b>Rozměry (š x v x h)</b>	1600 x 603 x 501 mm			
<b>Verze modelu</b>	bez otvoru pro baterii pro 2 umyvadla	se stěnovými svítilny, bez otvoru pro baterii pro 2 umyvadla	bez otvoru pro baterii umyvadlo uprostřed	se stěnovými svítilny, bez otvoru pro baterii umyvadlo uprostřed
<b>Pro kombinaci s</b>	Antao: 4A72 40, 4A73 51, 4A74 65 Artis 4179 43, 4198 61, 4172 58, 4178 41 Collaro 4A18 40, 4A21 38, 4A19 56, 4A20 56 Artis 4172 58 Collaro 4A21 38, 4A19 56, 4A20 56			
<b>Osvětlení</b>	-	diodové osvětlení Osvětlení: 2 x LED / 4,2 W	-	diodové osvětlení Osvětlení: 2 x LED / 4,2 W
<b>Zařízení</b>	2x balíček příslušenství Finion 4 x výsuvný díl s protiskluzovou podložkou			
<b>Odkazy na normy</b>	-	IP 44	-	IP 44
<b>Montáž</b>	závěsný model			
<b>Součást dodávky</b>	upevňovací sada je součástí dodávky			
<b>Všechny barevné kombinace</b>	4.566,-	5.240,-	4.566,-	5.240,-

	SPODNÍ SKŘÍŇKA	SPODNÍ SKŘÍŇKA	SPODNÍ SKŘÍŇKA	SPODNÍ SKŘÍŇKA
<b>Objednací číslo</b>	<b>FD0Z YY XX</b>	<b>GD0Z YY XX</b>	<b>FA3Z 00 XX</b>	<b>GA3Z 00 XX</b>
<b>Rozměry (š x v x h)</b>	1600 x 603 x 501 mm		1200 x 603 x 501 mm	
<b>Verze modelu</b>	s regálovým prvkem, bez otvoru pro baterii umyvadlo uprostřed	s regálovým prvkem, se stěnovými svítilny, bez otvoru pro baterii umyvadlo uprostřed	bez otvoru pro baterii umyvadlo uprostřed	se stěnovými svítilny, bez otvoru pro baterii umyvadlo uprostřed
<b>Pro kombinaci s</b>	Antao: 4A72 40, 4A73 51, 4A74 65 Artis 4179 43, 4198 61, 4172 58, 4178 41 Collaro 4A18 40, 4A21 38, 4A19 56, 4A20 56 Artis 4172 58 Collaro 4A21 38, 4A19 56, 4A20 56			
<b>Osvětlení</b>	diodové osvětlení Osvětlení: 2 x LED / 2,3 W	diodové osvětlení Osvětlení: 2 x LED / 2,3 W, 2 x LED / 4,2 W	-	diodové osvětlení Osvětlení: 2 x LED / 4,2 W
<b>Zařízení</b>	1x balíček příslušenství Finion 4 x výsuvný díl s protiskluzovou podložkou		2x balíček příslušenství Finion 4 x výsuvný díl s protiskluzovou podložkou	
<b>Odkazy na normy</b>	IP 44		-	IP 44
<b>Montáž</b>	závěsný model			
<b>Součást dodávky</b>	upevňovací sada je součástí dodávky			
<b>Všechny barevné kombinace</b>	5.913,-	6.586,-	3.759,-	4.566,-

Uspořádání struktury čísla výrobku viz strana 134

YY = dosadte barvu regálu  
GF = Glossy White Lacquer, GK = Anthracite Matt Lacquer, GM = Olive Matt Lacquer, HB = Peony Matt Lacquer, HF = Gold Matt Lacquer, HG = Midnight Blue Matt Lacquer, HJ = Silk Grey Matt Lacquer, MT = White Matt Lacquer, PD = Black Matt Lacquer, GN = Walnut Veneer, PC = Oak Veneer

XX = dosadte barvu čela a korpusu  
GF = Glossy White Lacquer, GK = Anthracite Matt Lacquer, GM = Olive Matt Lacquer, HB = Peony Matt Lacquer, HG = Midnight Blue Matt Lacquer, HJ = Silk Grey Matt Lacquer, MT = White Matt Lacquer, PD = Black Matt Lacquer, GN = Walnut Veneer, PC = Oak Veneer

Z = dosadte číslo barvy umyvadlové desky  
1 = Glass White Matt, 2 = Glass Black Matt





# FINION





€ bez DPH

Chráněný vzor, **Výroba na zakázku (Mějte prosím na paměti, že v případě požadavku na storno nebo změnu objednávky Vám nemůžeme vždy vyhovět!)**, Umyvadlo a armatury objednávejte zvlášť, dálkový ovladač G999 02 00 k ovládání nábytku a zrcadel s osvětlením je nutné objednat zvlášť

Express Delivery

Tyto výrobky jsou obvykle skladem.

	SPODNÍ SKŘÍŇKA	SPODNÍ SKŘÍŇKA	SPODNÍ SKŘÍŇKA	SPODNÍ SKŘÍŇKA
				
<b>Objednací číslo</b>	<b>FA4Z YY XX</b>	<b>GA4Z YY XX</b>	<b>FA5Z YY XX</b>	<b>GA5Z YY XX</b>
<b>Rozměry (š x v x h)</b>	1200 x 603 x 501 mm			
<b>Verze modelu</b>	s regálovým prvkem, bez otvoru pro baterii umyvadlo vpravo	s regálovým prvkem, se stěnovými svítidly, bez otvoru pro baterii umyvadlo vpravo	s regálovým prvkem, bez otvoru pro baterii umyvadlo vlevo	s regálovým prvkem, se stěnovými svítidly, bez otvoru pro baterii umyvadlo vlevo
<b>Pro kombinaci s</b>	Antao: 4A72 40, 4A73 51, 4A74 65 Artis 4179 43, 4198 61, 4172 58, 4178 41 Collaro 4A18 40, 4A21 38, 4A19 56, 4A20 56 Artis 4172 58 Collaro 4A21 38, 4A19 56, 4A20 56			
<b>Osvětlení</b>	diodové osvětlení Osvětlení: 1 x LED / 2,3 W	diodové osvětlení Osvětlení: 1 x LED / 2,3 W, 2 x LED / 4,2 W	diodové osvětlení Osvětlení: 1 x LED / 2,3 W	diodové osvětlení Osvětlení: 1 x LED / 2,3 W, 2 x LED / 4,2 W
<b>Zařízení</b>	1x balíček příslušenství Finion 3 x výsuvný díl s protiskluzovou podložkou			
<b>Odkazy na normy</b>	IP 44			
<b>Montáž</b>	závěsný model			
<b>Součást dodávky</b>	upevňovací sada je součástí dodávky			
<b>Všechny barevné kombinace</b>	4.433,-	5.105,-	4.433,-	5.105,-

	SPODNÍ SKŘÍŇKA	SPODNÍ SKŘÍŇKA	SPODNÍ SKŘÍŇKA	SPODNÍ SKŘÍŇKA
				
<b>Objednací číslo</b>	<b>FA6Z YY XX</b>	<b>GA6Z YY XX</b>	<b>FA7Z YY XX</b>	<b>GA7Z YY XX</b>
<b>Rozměry (š x v x h)</b>	1200 x 603 x 501 mm			
<b>Verze modelu</b>	s regálovým prvkem, bez otvoru pro baterii umyvadlo uprostřed	s regálovým prvkem, se stěnovými svítidly, bez otvoru pro baterii umyvadlo uprostřed	s regálovým prvkem, bez otvoru pro baterii umyvadlo uprostřed	s regálovým prvkem, se stěnovými svítidly, bez otvoru pro baterii umyvadlo uprostřed
<b>Pro kombinaci s</b>	Antao: 4A72 40, 4A73 51, 4A74 65 Artis 4179 43, 4198 61, 4172 58, 4178 41 Collaro 4A18 40, 4A21 38, 4A19 56, 4A20 56 Artis 4172 58 Collaro 4A21 38, 4A19 56, 4A20 56			
<b>Osvětlení</b>	diodové osvětlení Osvětlení: 1 x LED / 2,3 W	diodové osvětlení Osvětlení: 1 x LED / 2,3 W, 2 x LED / 4,2 W	diodové osvětlení Osvětlení: 1 x LED / 2,3 W	diodové osvětlení Osvětlení: 1 x LED / 2,3 W, 2 x LED / 4,2 W
<b>Zařízení</b>	1x balíček příslušenství Finion 3 x výsuvný díl s protiskluzovou podložkou			
<b>Odkazy na normy</b>	IP 44			
<b>Montáž</b>	závěsný model			
<b>Součást dodávky</b>	upevňovací sada je součástí dodávky			
<b>Všechny barevné kombinace</b>	4.433,-	5.105,-	4.433,-	5.105,-

Uspořádání struktury čísla výrobku viz strana 134

YY = dosadíte barvu regálu  
GF = Glossy White Lacquer, GK = Anthracite Matt Lacquer, GM = Olive Matt Lacquer, HB = Peony Matt Lacquer, HF = Gold Matt Lacquer, HG = Midnight Blue Matt Lacquer, MT = White Matt Lacquer, PD = Black Matt Lacquer, GN = Walnut Veneer, PC = Oak Veneer

XX = dosadíte barvu čela a korpusu  
GF = Glossy White Lacquer, GK = Anthracite Matt Lacquer, GM = Olive Matt Lacquer, HB = Peony Matt Lacquer, HG = Midnight Blue Matt Lacquer, HJ = Silk Grey Matt Lacquer, MT = White Matt Lacquer, PD = Black Matt Lacquer, GN = Walnut Veneer, PC = Oak Veneer

Z = dosadíte číslo barvy umyvadlové desky  
1 = Glass White Matt, 2 = Glass Black Matt





# FINION





€ bez DPH

Chráněný vzor, **Výroba na zakázku (Mějte prosím na paměti, že v případě požadavku na storno nebo změnu objednávky Vám nemůžeme vždy vyhovět!)**, Umyvadlo a armatury objednávejte zvlášť, dálkový ovladač G999 02 00 k ovládání nábytku a zrcadel s osvětlením je nutné objednat zvlášť

Express Delivery

Tyto výrobky jsou obvykle skladem.

	SPODNÍ SKŘÍŇKA	SPODNÍ SKŘÍŇKA	SPODNÍ SKŘÍŇKA	SPODNÍ SKŘÍŇKA
				
<b>Objednací číslo</b>	<b>FA0Z 00 XX</b>	<b>GA0Z 00 XX</b>	<b>FA1Z YY XX</b>	<b>GA1Z YY XX</b>
<b>Rozměry (š x v x h)</b>	1000 x 603 x 501 mm			
<b>Verze modelu</b>	bez otvoru pro baterii umyvadlo uprostřed	se stěnovými svítilny, bez otvoru pro baterii umyvadlo uprostřed	s regálovým prvkem, bez otvoru pro baterii umyvadlo uprostřed	s regálovým prvkem, se stěnovými svítilny, bez otvoru pro baterii umyvadlo uprostřed
<b>Pro kombinaci s</b>	Antao: 4A72 40, 4A73 51, 4A74 65 Artis 4179 43, 4198 61, 4172 58, 4178 41 Collaro 4A18 40, 4A21 38, 4A19 56, 4A20 56 Artis 4172 58 Collaro 4A21 38, 4A19 56, 4A20 56			
<b>Osvětlení</b>	-	diodové osvětlení Osvětlení: 2 x LED / 4,2 W	diodové osvětlení Osvětlení: 1 x LED / 2,3 W	diodové osvětlení Osvětlení: 1 x LED / 2,3 W, 2 x LED / 4,2 W
<b>Zařízení</b>	1x balíček příslušenství Finion 2 x výsuvný díl s protiskluzovou podložkou			
<b>Odkazy na normy</b>	-		IP 44	
<b>Montáž</b>	závěsný model			
<b>Součást dodávky</b>	upevňovací sada je součástí dodávky			
<b>Všechny barevné kombinace</b>	3.221,-	3.892,-	3.892,-	4.566,-

	SPODNÍ SKŘÍŇKA	SPODNÍ SKŘÍŇKA	SPODNÍ SKŘÍŇKA	SPODNÍ SKŘÍŇKA
				
<b>Objednací číslo</b>	<b>FA2Z YY XX</b>	<b>GA2Z YY XX</b>	<b>F99Z 00 XX</b>	<b>G99Z 00 XX</b>
<b>Rozměry (š x v x h)</b>	1000 x 603 x 501 mm		800 x 603 x 501 mm	
<b>Verze modelu</b>	s regálovým prvkem, bez otvoru pro baterii umyvadlo uprostřed	s regálovým prvkem, se stěnovými svítilny, bez otvoru pro baterii umyvadlo uprostřed	bez otvoru pro baterii umyvadlo uprostřed	se stěnovými svítilny, bez otvoru pro baterii umyvadlo uprostřed
<b>Pro kombinaci s</b>	Antao: 4A72 40, 4A73 51, 4A74 65 Artis 4179 43, 4198 61, 4172 58, 4178 41 Collaro 4A18 40, 4A21 38, 4A19 56, 4A20 56 Artis 4172 58 Collaro 4A21 38, 4A19 56, 4A20 56			
<b>Osvětlení</b>	diodové osvětlení Osvětlení: 1 x LED / 2,3 W	diodové osvětlení Osvětlení: 1 x LED / 2,3 W, 2 x LED / 4,2 W	-	diodové osvětlení Osvětlení: 2 x LED / 4,2 W
<b>Zařízení</b>	1x balíček příslušenství Finion 2 x výsuvný díl s protiskluzovou podložkou			
<b>Odkazy na normy</b>		IP 44	-	IP 44
<b>Montáž</b>	závěsný model			
<b>Součást dodávky</b>	upevňovací sada je součástí dodávky			
<b>Všechny barevné kombinace</b>	3.892,-	4.566,-	2.951,-	3.624,-

Uspořádání struktury čísla výrobku viz strana 134

YY = dosadíte barvu regálu  
GF = Glossy White Lacquer, GK = Anthracite Matt Lacquer, GM = Olive Matt Lacquer, HB = Peony Matt Lacquer, HF = Gold Matt Lacquer, HG = Midnight Blue Matt Lacquer, MT = White Matt Lacquer, PD = Black Matt Lacquer, GN = Walnut Veneer, PC = Oak Veneer

XX = dosadíte barvu čela a korpusu  
GF = Glossy White Lacquer, GK = Anthracite Matt Lacquer, GM = Olive Matt Lacquer, HB = Peony Matt Lacquer, HG = Midnight Blue Matt Lacquer, HJ = Silk Grey Matt Lacquer, MT = White Matt Lacquer, PD = Black Matt Lacquer, GN = Walnut Veneer, PC = Oak Veneer

Z = dosadíte číslo barvy umyvadlové desky  
1 = Glass White Matt, 2 = Glass Black Matt









# FINION

€ bez DPH

Chráněný vzor, **Výroba na zakázku (Mějte prosím na paměti, že v případě požadavku na storno nebo změnu objednávky Vám nemůžeme vždy vyhovět!)**, Umyvadlo a armatury objednávejte zvlášť, dálkový ovladač G999 02 00 k ovládání nábytku a zrcadel s osvětlením je nutné objednat zvlášť

Express Delivery

Tyto výrobky jsou obvykle skladem.

	VYSOKÁ SKŘÍŇKA	VYSOKÁ SKŘÍŇKA	VYSOKÁ SKŘÍŇKA	VYSOKÁ SKŘÍŇKA
				
<b>Objednací číslo</b>	<b>F480 00 XX</b>	<b>G480 00 XX</b>	<b>F490 00 XX</b>	<b>G490 00 XX</b>
<b>Rozměry (š x v x h)</b>	418 x 1516 x 270 mm			
<b>Verze modelu</b>	-	se stěnovými svítidly	-	se stěnovými svítidly
<b>panty</b>	panty vlevo	panty vlevo	panty vpravo	panty vpravo
<b>Osvětlení</b>	-	diodové osvětlení Osvětlení: 2 x LED / 11,2 W	-	diodové osvětlení Osvětlení: 2 x LED / 11,2 W
<b>Zařízení</b>	1 x pevná přihrádka 1 x dvířka 3 x skleněná polička			
<b>Odkazy na normy</b>	-	IP 44	-	IP 44
<b>Montáž</b>	závěsný model			
<b>Součást dodávky</b>	upevňovací sada je součástí dodávky			
<b>Všechny barevné kombinace</b>	1.605,-	2.278,-	1.605,-	2.278,-
	VYSOKÁ SKŘÍŇKA	VYSOKÁ SKŘÍŇKA	VYSOKÁ SKŘÍŇKA	VYSOKÁ SKŘÍŇKA
				
<b>Objednací číslo</b>	<b>F460 YY XX</b>	<b>G460 YY XX</b>	<b>F470 YY XX</b>	<b>G470 YY XX</b>
<b>Rozměry (š x v x h)</b>	418 x 1516 x 270 mm			
<b>Verze modelu</b>	s regálovým prvkem	s regálovým prvkem, se stěnovými svítidly	s regálovým prvkem	s regálovým prvkem, se stěnovými svítidly
<b>panty</b>	panty vlevo	panty vlevo	panty vpravo	panty vpravo
<b>Osvětlení</b>	diodové osvětlení Osvětlení: 1 x LED / 2,3 W	diodové osvětlení Osvětlení: 1 x LED / 2,3 W, 2 x LED / 11,2 W	diodové osvětlení Osvětlení: 1 x LED / 2,3 W	diodové osvětlení Osvětlení: 1 x LED / 2,3 W, 2 x LED / 11,2 W
<b>Zařízení</b>	2 x dvířka 2 x skleněná polička			
<b>Odkazy na normy</b>	IP 44			
<b>Montáž</b>	závěsný model			
<b>Součást dodávky</b>	upevňovací sada je součástí dodávky			
<b>Všechny barevné kombinace</b>	2.278,-	2.951,-	2.278,-	2.951,-

Uspořádání struktury čísla výrobku viz strana 134

YY = dosadte barvu regálu  
GF = Glossy White Lacquer, GK = Anthracite Matt Lacquer, GM = Olive Matt Lacquer, HB = Peony Matt Lacquer, HF = Gold Matt Lacquer, HG = Midnight Blue Matt Lacquer, MT = White Matt Lacquer, PD = Black Matt Lacquer, GN = Walnut Veneer, PC = Oak Veneer

XX = dosadte barvu čela a korpusu  
GF = Glossy White Lacquer, GK = Anthracite Matt Lacquer, GM = Olive Matt Lacquer, HB = Peony Matt Lacquer, HG = Midnight Blue Matt Lacquer, HJ = Silk Grey Matt Lacquer, MT = White Matt Lacquer, PD = Black Matt Lacquer, GN = Walnut Veneer, PC = Oak Veneer

Z = dosadte číslo barvy umyvadlové desky  
1 = Glass White Matt, 2 = Glass Black Matt









# FINION

€ bez DPH

Chráněný vzor, **Výroba na zakázku (Mějte prosím na paměti, že v případě požadavku na storno nebo změnu objednávky Vám nemůžeme vždy vyhovět!)**, Umyvadlo a armatury objednávejte zvlášť, dálkový ovladač G999 02 00 k ovládání nábytku a zrcadel s osvětlením je nutné objednat zvlášť

Express Delivery

Tyto výrobky jsou obvykle skladem.

	BOČNÍ SKŘÍŇKA	BOČNÍ SKŘÍŇKA	BOČNÍ SKŘÍŇKA	BOČNÍ SKŘÍŇKA
				
<b>Objednací číslo</b>	<b>F560 00 XX</b>	<b>G560 00 XX</b>	<b>F570 00 XX</b>	<b>G570 00 XX</b>
<b>Rozměry (š x v x h)</b>	418 x 936 x 270 mm			
<b>Verze modelu</b>	-	se stěnovými svítilny	-	se stěnovými svítilny
<b>panty</b>	panty vlevo	panty vlevo	panty vpravo	panty vpravo
<b>Osvětlení</b>	-	diodové osvětlení Osvětlení: 2 x LED / 6,9 W	-	diodové osvětlení Osvětlení: 2 x LED / 6,9 W
<b>Zařízení</b>	1 x dvířka 2 x skleněná polička			
<b>Odkazy na normy</b>	-	IP 44	-	IP 44
<b>Montáž</b>	závěsný model			
<b>Součást dodávky</b>	upevňovací sada je součástí dodávky			
<b>Všechny barevné kombinace</b>	1.334,-	2.009,-	1.334,-	2.009,-
	BOČNÍ SKŘÍŇKA	BOČNÍ SKŘÍŇKA	BOČNÍ SKŘÍŇKA	BOČNÍ SKŘÍŇKA
				
<b>Objednací číslo</b>	<b>F500 YY XX</b>	<b>G500 YY XX</b>	<b>F510 YY XX</b>	<b>G510 YY XX</b>
<b>Rozměry (š x v x h)</b>	418 x 936 x 270 mm			
<b>Verze modelu</b>	s regálovým prvkem	s regálovým prvkem, se stěnovými svítilny	s regálovým prvkem	s regálovým prvkem, se stěnovými svítilny
<b>panty</b>	panty vlevo	panty vlevo	panty vpravo	panty vpravo
<b>Osvětlení</b>	diodové osvětlení Osvětlení: 1 x LED / 2,3 W	diodové osvětlení Osvětlení: 1 x LED / 2,3 W, 2 x LED / 6,9 W	diodové osvětlení Osvětlení: 1 x LED / 2,3 W	diodové osvětlení Osvětlení: 1 x LED / 2,3 W, 2 x LED / 6,9 W
<b>Zařízení</b>	1 x dvířka 1 x skleněná polička			
<b>Odkazy na normy</b>	IP 44			
<b>Montáž</b>	závěsný model			
<b>Součást dodávky</b>	upevňovací sada je součástí dodávky			
<b>Všechny barevné kombinace</b>	2.009,-	2.683,-	2.009,-	2.683,-

Uspořádání struktury čísla výrobku viz strana 134

YY = dosadte barvu regálu

GF = Glossy White Lacquer, GK = Anthracite Matt Lacquer, GM = Olive Matt Lacquer, HB = Peony Matt Lacquer, HF = Gold Matt Lacquer, HG = Midnight Blue Matt Lacquer, MT = White Matt Lacquer, PD = Black Matt Lacquer, GN = Walnut Veneer, PC = Oak Veneer

XX = dosadte barvu čela a korpusu

GF = Glossy White Lacquer, GK = Anthracite Matt Lacquer, GM = Olive Matt Lacquer, HB = Peony Matt Lacquer, HG = Midnight Blue Matt Lacquer, HJ = Silk Grey Matt Lacquer, MT = White Matt Lacquer, PD = Black Matt Lacquer, GN = Walnut Veneer, PC = Oak Veneer

Z = dosadte číslo barvy umyvadlové desky

1 = Glass White Matt, 2 = Glass Black Matt

# FINION

€ bez DPH

Chráněný vzor, **Výroba na zakázku (Mějte prosím na paměti, že v případě požadavku na storno nebo změnu objednávky Vám nemůžeme vždy vyhovět!)**, Umyvadlo a armatury objednávejte zvlášť, dálkový ovladač G999 02 00 k ovládání nábytku a zrcadel s osvětlením je nutné objednat zvlášť

**Express Delivery** Tyto výrobky jsou obvykle skladem.

	BOČNÍ SKŘÍŇKA	BOČNÍ SKŘÍŇKA	BOČNÍ SKŘÍŇKA	BOČNÍ SKŘÍŇKA
<b>Objednací číslo</b>	<b>F540 YY XX</b>	<b>G540 YY XX</b>	<b>F550 YY XX</b>	<b>G550 YY XX</b>
<b>Rozměry (š x v x h)</b>	418 x 936 x 270 mm			
<b>Verze modelu</b>	s regálovým prvkem	s regálovým prvkem, se stěnovými svítidly	s regálovým prvkem	s regálovým prvkem, se stěnovými svítidly
<b>panty</b>	panty vlevo	panty vlevo	panty vpravo	panty vpravo
<b>Osvětlení</b>	diodové osvětlení Osvětlení: 1 x LED / 2,3 W	diodové osvětlení Osvětlení: 1 x LED / 2,3 W, 2 x LED / 6,9 W	diodové osvětlení Osvětlení: 1 x LED / 2,3 W	diodové osvětlení Osvětlení: 1 x LED / 2,3 W, 2 x LED / 6,9 W
<b>Zařízení</b>	1 x dvířka 1 x skleněná polička			
<b>Odkazy na normy</b>	IP 44			
<b>Montáž</b>	závěsný model			
<b>Součást dodávky</b>	upevňovací sada je součástí dodávky			
<b>Všechny barevné kombinace</b>	2.009,-	2.683,-	2.009,-	2.683,-

	POLICE	POLICE	POLICE
<b>Objednací číslo</b>	<b>FD10 YY XX</b>	<b>F580 YY XX</b>	<b>G580 YY XX</b>
<b>Rozměry (š x v x h)</b>	418 x 356 x 270 mm		
<b>Verze modelu</b>	-	vnitřní osvětlení	vnitřní osvětlení, se stěnovými svítidly
<b>Osvětlení</b>	-	diodové osvětlení Osvětlení: 1 x LED / 2,3 W	diodové osvětlení Osvětlení: 3 x LED / 2,3 W
<b>Odkazy na normy</b>	-	IP 44	
<b>Montáž</b>	závěsný model		
<b>Součást dodávky</b>	upevňovací sada je součástí dodávky		
<b>Všechny barevné kombinace</b>	1.009,-	1.201,-	1.874,-

	ZRCADLO	ZRCADLO	ZRCADLO	ZRCADLO
<b>Objednací číslo</b>	<b>F600 16 00</b>	<b>F600 12 00</b>	<b>F600 10 00</b>	<b>F600 80 00</b>
<b>Rozměry (š x v x h)</b>	1600 x 750 x 45 mm	1200 x 750 x 45 mm	1000 x 750 x 45 mm	800 x 750 x 45 mm
<b>Osvětlení</b>	diodové osvětlení Osvětlení: 1 x LED / 66,2 W	diodové osvětlení Osvětlení: 1 x LED / 53,9 W	diodové osvětlení Osvětlení: 1 x LED / 47,7 W	diodové osvětlení Osvětlení: 1 x LED / 41,6 W
<b>Odkazy na normy</b>	IP 44			
<b>Součást dodávky</b>	upevňovací sada je součástí dodávky			
	3.233,-	2.829,-	2.560,-	2.156,-

Uspořádání struktury čísla výrobku viz strana 134

YY = dosadíte barvu regálu  
GF = Glossy White Lacquer, GK = Anthracite Matt Lacquer, GM = Olive Matt Lacquer, HB = Peony Matt Lacquer, HF = Gold Matt Lacquer, HG = Midnight Blue Matt Lacquer, MT = White Matt Lacquer, PD = Black Matt Lacquer, GN = Walnut Veneer, PC = Oak Veneer

XX = dosadíte barvu čela a korpusu  
GF = Glossy White Lacquer, GK = Anthracite Matt Lacquer, GM = Olive Matt Lacquer, HB = Peony Matt Lacquer, HG = Midnight Blue Matt Lacquer, HJ = Silk Grey Matt Lacquer, MT = White Matt Lacquer, PD = Black Matt Lacquer, GN = Walnut Veneer, PC = Oak Veneer

Z = dosadíte číslo barvy umyvadlové desky  
1 = Glass White Matt, 2 = Glass Black Matt



# FINION

€ bez DPH

Chráněný vzor, **Výroba na zakázku (Mějte prosím na paměti, že v případě požadavku na storno nebo změnu objednávky Vám nemůžeme vždy vyhovět!)**, Umyvadlo a armatury objednávejte zvlášť, dálkový ovladač G999 02 00 k ovládání nábytku a zrcadel s osvětlením je nutné objednat zvlášť

**Express Delivery** Tyto výrobky jsou obvykle skladem.

<b>ZRCADLO</b>	
<b>Express Delivery</b>	
<b>Objednací číslo</b>	<b>F600 60 00</b>
<b>Rozměry (š x v x h)</b>	600 x 750 x 45 mm
<b>Osvětlení</b>	diodové osvětlení Osvětlení: 1 x LED / 35,4 W
<b>Odkazy na normy</b>	IP 44
<b>Součást dodávky</b>	upevňovací sada je součástí dodávky
	<b>1.752,-</b>

	ZRCADLO	ZRCADLO	ZRCADLO	ZRCADLO
	<b>Express Delivery</b>	<b>Express Delivery</b>	<b>Express Delivery</b>	<b>Express Delivery</b>
<b>Objednací číslo</b>	<b>G600 16 00</b>	<b>G600 12 00</b>	<b>G600 10 00</b>	<b>G600 80 00</b>
<b>Rozměry (š x v x h)</b>	1600 x 750 x 45 mm	1200 x 750 x 45 mm	1000 x 750 x 45 mm	800 x 750 x 45 mm
<b>Osvětlení</b>	diodové osvětlení Osvětlení: 1 x LED / 33,1 W, 1 x LED / 66,2 W	diodové osvětlení Osvětlení: 1 x LED / 27 W, 1 x LED / 53,9 W	diodové osvětlení Osvětlení: 1 x LED / 23,9 W, 1 x LED / 47,7 W	diodové osvětlení Osvětlení: 1 x LED / 20,8 W, 1 x LED / 41,6 W
<b>Zařízení</b>	se stěnovými svítidly			
<b>Odkazy na normy</b>	IP 44			
<b>Součást dodávky</b>	upevňovací sada je součástí dodávky			
	<b>3.638,-</b>	<b>3.233,-</b>	<b>2.829,-</b>	<b>2.560,-</b>

<b>ZRCADLO</b>	
<b>Express Delivery</b>	
<b>Objednací číslo</b>	<b>G600 60 00</b>
<b>Rozměry (š x v x h)</b>	600 x 750 x 45 mm
<b>Osvětlení</b>	diodové osvětlení Osvětlení: 1 x LED / 17,7 W, 1 x LED / 35,4 W
<b>Zařízení</b>	se stěnovými svítidly
<b>Odkazy na normy</b>	IP 44
<b>Součást dodávky</b>	upevňovací sada je součástí dodávky
	<b>2.292,-</b>

Uspořádání struktury čísla výrobku viz strana 134

YY = dosadte barvu regálu  
GF = Glossy White Lacquer, GK = Anthracite Matt Lacquer, GM = Olive Matt Lacquer, HB = Peony Matt Lacquer, HF = Gold Matt Lacquer, HG = Midnight Blue Matt Lacquer, HJ = Silk Grey Matt Lacquer, MT = White Matt Lacquer, PD = Black Matt Lacquer, GN = Walnut Veneer, PC = Oak Veneer

XX = dosadte barvu čela a korpusu  
GF = Glossy White Lacquer, GK = Anthracite Matt Lacquer, GM = Olive Matt Lacquer, HB = Peony Matt Lacquer, HG = Midnight Blue Matt Lacquer, HJ = Silk Grey Matt Lacquer, MT = White Matt Lacquer, PD = Black Matt Lacquer, GN = Walnut Veneer, PC = Oak Veneer

Z = dosadte číslo barvy umyvadlové desky  
1 = Glass White Matt, 2 = Glass Black Matt

# FINION

€ bez DPH

Chráněný vzor, **Výroba na zakázku (Mějte prosím na paměti, že v případě požadavku na storno nebo změnu objednávky Vám nemůžeme vždy vyhovět!)**, Umyvadlo a armatury objednávejte zvlášť, dálkový ovladač G999 02 00 k ovládání nábytku a zrcadel s osvětlením je nutné objednat zvlášť

**Express Delivery** Tyto výrobky jsou obvykle skladem.

	ZRCADLO	ZRCADLO	ZRCADLO	ZRCADLO
<b>Objednací číslo</b>	<b>G610 16 00</b>	<b>G610 12 00</b>	<b>G610 10 00</b>	<b>G610 80 00</b>
<b>Rozměry (š x v x h)</b>	1600 x 750 x 45 mm	1200 x 750 x 45 mm	1000 x 750 x 45 mm	800 x 750 x 45 mm
<b>Osvětlení</b>	diodové osvětlení Osvětlení: 1 x LED / 33,1 W, 1 x LED / 66,2 W	diodové osvětlení Osvětlení: 1 x LED / 27 W, 1 x LED / 53,9 W	diodové osvětlení Osvětlení: 1 x LED / 23,9 W, 1 x LED / 47,7 W	diodové osvětlení Osvětlení: 1 x LED / 20,8 W, 1 x LED / 41,6 W
<b>Zařízení</b>	Sound systém s bezdrátovým Bluetooth® připojením, diodové osvětlení se stěnovými svítidly vyhřívání zrcadla			
<b>Odkazy na normy</b>	IP 44			
<b>Součást dodávky</b>	upevňovací sada je součástí dodávky			
	4.985,-	4.580,-	4.176,-	3.773,-

	ZRCADLO
<b>Objednací číslo</b>	<b>G610 60 00</b>
<b>Rozměry (š x v x h)</b>	600 x 750 x 45 mm
<b>Osvětlení</b>	diodové osvětlení Osvětlení: 1 x LED / 17,7 W, 1 x LED / 35,4 W
<b>Zařízení</b>	Sound systém s bezdrátovým Bluetooth® připojením, diodové osvětlení se stěnovými svítidly vyhřívání zrcadla
<b>Odkazy na normy</b>	IP 44
<b>Součást dodávky</b>	upevňovací sada je součástí dodávky
	3.369,-

	DÁLKOVÉ OVLÁDÁNÍ VČ. DRŽÁKU	RÁDIOVÝ VYSÍLAČ PRO VYHŘÍVÁNÍ ZRCADLA
<b>Objednací číslo</b>	<b>G999 02 00</b>	<b>G999 03 00</b>
<b>Rozměry (š x v x h)</b>	40 x 10 x 115 mm	
<b>Popis</b>	jedno dálkové ovládání pro všechny výrobky Finion, je potřeba pro ovládání všech osvětlovacích prvků Finion	rozezná nárůst vzdušné vlhkosti a automaticky aktivuje vyhřívání zrcadla
<b>Součást dodávky</b>	není součástí dodávky	-
	53,-	69,-

Uspořádání struktury čísla výrobku viz strana 134

YY = dosadte barvu regálu  
GF = Glossy White Lacquer, GK = Anthracite Matt Lacquer, GM = Olive Matt Lacquer, HB = Peony Matt Lacquer, HF = Gold Matt Lacquer, HG = Midnight Blue Matt Lacquer, MT = White Matt Lacquer, PD = Black Matt Lacquer, GN = Walnut Veneer, PC = Oak Veneer

XX = dosadte barvu čela a korpusu  
GF = Glossy White Lacquer, GK = Anthracite Matt Lacquer, GM = Olive Matt Lacquer, HB = Peony Matt Lacquer, HG = Midnight Blue Matt Lacquer, HJ = Silk Grey Matt Lacquer, MT = White Matt Lacquer, PD = Black Matt Lacquer, GN = Walnut Veneer, PC = Oak Veneer

Z = dosadte číslo barvy umyvadlové desky  
1 = Glass White Matt, 2 = Glass Black Matt

# HOMMAGE

Sanitární keramika a koupelnový nábytek

- Segment Premium
- Vhodný nábytkový program Hommage
- vhodná vana Hommage

[PRO.VILLEROY-BOCH.COM/TECHNICALDRAWINGS](http://PRO.VILLEROY-BOCH.COM/TECHNICALDRAWINGS)



HOMMAGE

## Barvy keramiky



R1 = Bílá Alpin  
CeramicPlus



R7 = Pure Black  
CeramicPlus

## Barvy čelních stěn a barvy korpusu



Walnut/Grey-  
White Marble



White Matt  
Lacquer/Black  
Marble

# HOMMAGE

€ bez DPH

Chráněný vzor  
vodovodní baterie je nutné objednat zvlášť

## UMYVADLO

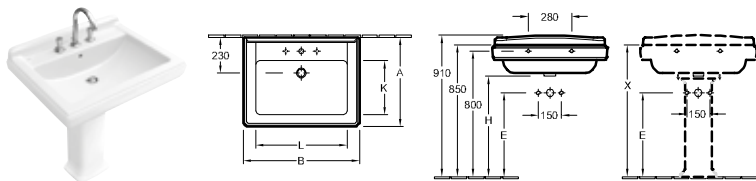

Objednáací číslo	A	B	E	H	K	L
710175XX	580	750	520	640	350	590
7101A1XX	580	750	520	640	350	590

Objednáací číslo	Popis		plus R1	plus R7		kus/ pal.	kg/ kus
7101 75 XX	750 x 580 mm ○ ○	NOVINKA	887,-	1.044,-	-	8	32,7
7101 A1 XX	750 x 580 mm ○○○ ○	NOVINKA	887,-	1.044,-	-	8	32,7

montáž na stěnu

Další informace o vhodných ventilech viz strany 369-372

6810 00 XX	UZÁVÍRATELNÝ VENTIL		-	139,-	-		0,4
7232 00 XX	SLOUP		590,-	687,-	-	30	11,5
9221 49 00	UMYVADLOVÝ PRVEK 525 x 1120 x 75 mm Další modely ViConnect viz strany 352-368		-	-	245,-	10	8,05

## ZÁPUSTNÉ UMYVADLO

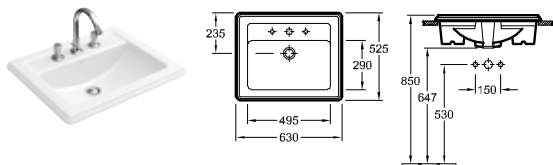

Objednáací číslo	Popis		plus R1	plus R7		kus/ pal.	kg/ kus
7102 63 XX	630 x 525 mm ○ ○		1.071,-	1.264,-	-	12	21,1
7102 A1 XX	630 x 525 mm ○○○ ○		1.071,-	1.264,-	-	12	21

zápustné umyvadlo, včetně výřezové šablony, vhodný nábytkový program: Hommage

Další informace o vhodných ventilech viz strany 369-372

6810 00 XX	UZÁVÍRATELNÝ VENTIL		-	139,-	-		0,4
------------	---------------------	--	---	-------	---	--	-----

XX = dosadte kód barvy  
R1 = Bílá Alpin CeramicPlus, R7 = Pure Black CeramicPlus

# HOMMAGE

€ bez DPH

Chráněný vzor  
vodovodní baterie je nutné objednat zvlášť

## KLOZET S HLUBOKÝM SPLACHOVÁNÍM

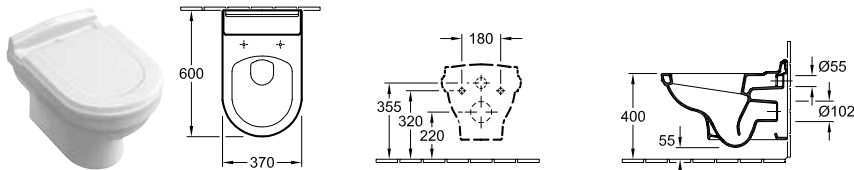

Objednací číslo	Popis	plus R1	plus R7		kus/ pal.	kg/ kus
6661 B0 XX	370 x 600 mm	881,-	1.036,-	-	10	27,8
závěsný model, vodorovný odpad, upevňovací sada pro skryté upevnění součástí dodávky						
8809 S1 XX	<b>KLOZETOVÉ SEDÁTKO S POKLOPEM</b> s funkcí QuickRelease a SoftClosing, závěsy z ušlechtilé oceli	427,-	513,-	-	40	4
8809 S6 XX	<b>KLOZETOVÉ SEDÁTKO S POKLOPEM</b> s funkcí QuickRelease a SoftClosing, závěsy z ušlechtilé mosazi	564,-	650,-	-	40	3,9
9926 K1 00	<b>KLOZETOVÉ SEDÁTKO S POKLOPEM</b> masivní hrušeň, mořená na ořech, závěsy z ušlechtilé oceli	-	-	491,-	40	3,5
9926 K6 00	<b>KLOZETOVÉ SEDÁTKO S POKLOPEM</b> masivní hrušeň, mořená na ořech, závěsy z ušlechtilé mosazi	-	-	628,-	40	3,5
9222 87 00	<b>PROTIHLUKOVÁ SADA</b> (na přání) vč. příslušenství	-	-	26,-	600	0,09
9224 61 00	<b>PODOMÍTKOVÁ SPLACHOVACÍ NÁDRŽKA</b> pro sádrokartonové konstrukce, standardní výška, pro montáž ViClean doporučujeme vestavnou sadu pro hrubou stavbu 9218 51 525 x 1120 x 135 mm Další modely ViConnect viz strany 352-368	-	-	445,-	10	14,06
9224 65 00	<b>PODOMÍTKOVÁ SPLACHOVACÍ NÁDRŽKA</b> pro sádrokartonové konstrukce, nízké 450 x 1120 x 165 mm Další modely ViConnect viz strany 352-368	-	-	600,-	8	19,78
9224 27 00	<b>PODOMÍTKOVÁ SPLACHOVACÍ NÁDRŽKA</b> pro sádrokartonové konstrukce, standardní výška, s namontovanou instalační trubkou pro přípojku WC s bidetovou sprškou/přívodem elektro 525 x 1120 x 135 mm Další modely ViConnect viz strany 352-368	-	-	445,-	10	15,8

# HOMMAGE

€ bez DPH

Chráněný vzor  
vodovodní baterie je nutné objednat zvlášť

## KLOZET KOMBI S HLUBOKÝM SPLACHOVÁNÍM

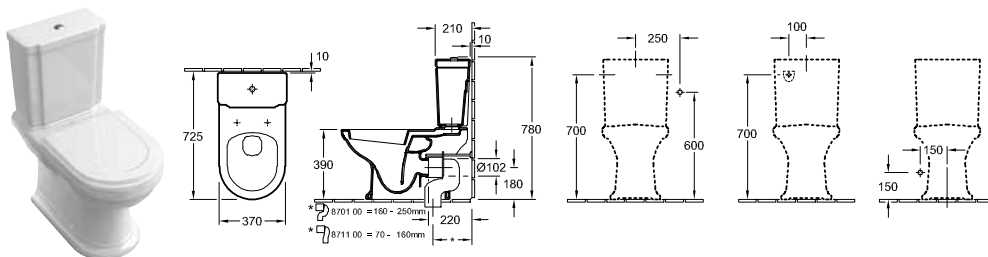

Objednáací číslo	Popis	plus R1	plus R7		kus/ pal.	kg/ kus
6662 10 XX	370 x 725 mm	1.090,-	1.287,-	-	9	27,4
stojící model, vodorovný odpad, upevňovací sada pro skryté upevnění součástí dodávky, doporučení: montáž s minimální vzdáleností od stěny: 10 mm						
7721 11 XX	<b>NÁDRŽKA</b> přívod vody ze strany nebo zezadu, splachovací souprava s úsporným tlačítkem DualFlush, pochromováno	699,-	774,-	-	32	14,2
7721 16 XX	<b>NÁDRŽKA</b> přívod vody ze strany nebo zezadu, splachovací souprava s úsporným tlačítkem DualFlush, ušlechtilá mosaz	789,-	864,-	-	32	14,2
8809 S1 XX	<b>KLOZETOVÉ SEDÁTKO S POKLOPEM</b> s funkcí QuickRelease a SoftClosing, závěsy z ušlechtilé oceli	427,-	513,-	-	40	4
8809 S6 XX	<b>KLOZETOVÉ SEDÁTKO S POKLOPEM</b> s funkcí QuickRelease a SoftClosing, závěsy z ušlechtilé mosazi	564,-	650,-	-	40	3,9
9926 61 00	<b>KLOZETOVÉ SEDÁTKO S POKLOPEM</b> masivní hrušeň, mořená na ořech, závěsy z ušlechtilé oceli	-	-	445,-	40	3,93
9926 66 00	<b>KLOZETOVÉ SEDÁTKO S POKLOPEM</b> masivní hrušeň, mořená na ořech, závěsy z ušlechtilé mosazi	-	-	582,-	40	3,5
8701 00 00	<b>ODPADOVÉ VARIOKOLENO</b> pro odpad svislý 160 - 250 mm	?	-	-	149,-	100 0,74
8711 00 00	<b>ODPADOVÉ VARIOKOLENO</b> pro odpad svislý 70 - 160 mm	?	-	-	149,-	100 0,72

XX = dosadte kód barvy  
R1 = Bílá Alpin CeramicPlus, R7 = Pure Black CeramicPlus

# HOMMAGE

€ bez DPH

Chráněný vzor

**Zboží je obvykle skladem.** Umyvadla objednejte samostatně, s výjimkou sady výrobků 8979 A1 XX, 8979 63 XX, 8980 A1 XX a 8980 63 XX



Express Delivery

Tyto výrobky jsou obvykle skladem.

- Čelo:**  
 masivní javor v provedení Walnut mořený nebo White Matt Lacquer (21 mm)  
 barva vnitřku = vnější barva  
 fládrování po obvodu v provedení Walnut
- Korpus:**  
 laminovaná dřevotřísková deska v provedení Walnut nebo White Matt (19 mm)  
 barva vnitřku = vnější barva  
 fládrování svíslé v provedení Walnut
- Umyvadlová deska:**  
 mramor Grey-White Marble u provedení Walnut (30 mm)
- mramor Black Marble u provedení White Matt Lacquer (30 mm)
- Dvířka:**  
 s prosklením  
 funkce SoftClosing
- Úchytky:**  
 keramika v barvě 01
- Zrcadla:**  
 zrcadlo (5 mm) přilepené k rámu  
 dřevotřísková deska dýhovaná (19 mm), provedení mořený ořech, bílý matný lak

**Všimněte si prosím:**

Bližší informace, jako umístění baterií, instalační a montážní rozměry atd., jsou uvedeny v technických výkresech.

ÚCHYT	
	
<b>Barevné provedení</b>	keramická úchytka hranatá, bílá
SKŘÍŇKA POD UMYVADLO S UMYVADLEM	SKŘÍŇKA POD UMYVADLO S UMYVADLEM
	
Express Delivery	Express Delivery
<b>Objednací číslo</b>	<b>8979 63 XX</b> <b>8979 A1 XX</b>
<b>Rozměry (š x v x h)</b>	985 x 905 x 620 mm
<b>Verze modelu</b>	umyvadlo uprostřed
<b>Zařízení</b>	1 x výsuvný díl 2 x dvířka 1 x přihrádka 1 x mramorová deska s osazenou zadní lištou
<b>Montáž</b>	stojící model
<b>Součást dodávky</b>	Spodní skříňka, Zápustné umyvadlo 7102 63, hranaté úchytky ladící se sanitární keramikou, upevňovací sada je součástí dodávky
	Spodní skříňka, Zápustné umyvadlo 7102 A1, hranaté úchytky ladící se sanitární keramikou, upevňovací sada je součástí dodávky
<b>R1</b>	5.448,-      5.448,-

XX = dosadte kód barvy  
 R1 = Bílá Alpin CeramicPlus, R7 = Pure Black CeramicPlus

YY = dosadte kód úchytky  
 01 = Bílá Alpin

# HOMMAGE

€ bez DPH

Chráněný vzor

Zboží je obvykle skladem, Umyvadla objednejte samostatně, s výjimkou sady výrobků 8979 A1 XX, 8979 63 XX, 8980 A1 XX a 8980 63 XX

**Express Delivery** Tyto výrobky jsou obvykle skladem.

	BOČNÍ SKŘÍŇKA	BOČNÍ SKŘÍŇKA
		
	<b>Express Delivery</b>	<b>Express Delivery</b>
<b>Objednací číslo</b>	<b>8964 10 YY</b>	<b>8964 11 YY</b>
<b>Rozměry (š x v x h)</b>	442 x 850 x 432 mm	
<b>panty</b>	panty vlevo	panty vpravo
<b>Zařízení</b>	1 x přihrádka 1 x dvířka 1 x výsuvný díl 1 x mramorová deska	
<b>Montáž</b>	stojící model	
<b>01</b>	2.813,-	2.813,-

	ZRCADLO	ZRCADLO	ZRCADLO
			
	<b>Express Delivery</b>	<b>Express Delivery</b>	<b>Express Delivery</b>
<b>Objednací číslo</b>	<b>8565 02 00</b>	<b>8565 01 00</b>	<b>8565 00 00</b>
<b>Rozměry (š x v x h)</b>	985 x 740 x 37 mm	685 x 740 x 37 mm	557 x 740 x 37 mm
<b>Součást dodávky</b>	upevňovací sada je součástí dodávky		
	1.145,-	1.038,-	998,-

	SKŘÍŇKA POD UMYVADLO S UMYVADLEM	SKŘÍŇKA POD UMYVADLO S UMYVADLEM
		
	<b>Express Delivery</b>	<b>Express Delivery</b>
<b>Objednací číslo</b>	<b>8980 63 XX</b>	<b>8980 A1 XX</b>
<b>Rozměry (š x v x h)</b>	985 x 905 x 620 mm	
<b>Verze modelu</b>	umyvadlo uprostřed	
<b>Zařízení</b>	1 x výsuvný díl 2 x dvířka 1 x přihrádka 1 x mramorová deska s osazenou zadní lištou	
<b>Montáž</b>	stojící model	
<b>Součást dodávky</b>	Spodní skříňka, Zápustné umyvadlo 7102 63, hranaté úchytky ladící se sanitární keramikou, upevňovací sada je součástí dodávky	Spodní skříňka, Zápustné umyvadlo 7102 A1, hranaté úchytky ladící se sanitární keramikou, upevňovací sada je součástí dodávky
<b>R1</b>	5.448,-	5.448,-

XX = dosadte kód barvy  
R1 = Bílá Alpin CeramicPlus, R7 = Pure Black CeramicPlus

YY = dosadte kód úchytky  
01 = Bílá Alpin



# HOMMAGE









€ bez DPH

Chráněný vzor

Zboží je obvykle skladem, Umyvadla objednejte samostatně, s výjimkou sady výrobků 8979 A1 XX, 8979 63 XX, 8980 A1 XX a 8980 63 XX

Express Delivery

Tyto výrobky jsou obvykle skladem.

	BOČNÍ SKŘÍŇKA	BOČNÍ SKŘÍŇKA	
			
			
<b>Objednací číslo</b>	<b>8964 20 YY</b>	<b>8964 21 YY</b>	
<b>Rozměry (š x v x h)</b>	442 x 850 x 432 mm		
<b>panty</b>	panty vlevo	panty vpravo	
<b>Zařízení</b>	1 x výsuvný díl 1 x dvířka 1 x přihrádka 1 x mramorová deska		
<b>Montáž</b>	stojící model		
<b>01</b>	2.813,-	2.813,-	
	ZRCADLO	ZRCADLO	ZRCADLO
			
			
<b>Objednací číslo</b>	<b>8565 22 00</b>	<b>8565 21 00</b>	<b>8565 20 00</b>
<b>Rozměry (š x v x h)</b>	985 x 740 x 37 mm	685 x 740 x 37 mm	557 x 740 x 37 mm
<b>Součást dodávky</b>	upevňovací sada je součástí dodávky		
	1.145,-	1.038,-	998,-

HOMMAGE

XX = dosadte kód barvy  
R1 = Bílá Alpin CeramicPlus, R7 = Pure Black CeramicPlus

YY = dosadte kód úchytky  
01 = Bílá Alpin

# LEGATO

Koupelnový nábytek

- Segment Mainstream
- Hodí se k umyvadlům kolekcí Architectura, Artis, Collaro, Finion, Loop & Friends, Memento 2.0, My Nature, Subway 2.0
- Vhodné ke všem kolekcím zrcadel
- Vhodné ke všem kolekcím zrcadlových skříněk

[PRO.VILLEROY-BOCH.COM/TECHNICALDRAWINGS](http://PRO.VILLEROY-BOCH.COM/TECHNICALDRAWINGS)



Barvy čelních stěn a barvy korpusu a barvy umyvadlových desek



LEGATO

# LEGATO

€ bez DPH

Chráněný vzor

Výroba na zakázku (Mějte prosím na paměti, že v případě požadavku na storno nebo změnu objednávky Vám nemůžeme vždy vyhověti!), Umyvadlo a armatury objednávejte zvlášť

**Čelo:**

MDF akrylátová fólie v provedení DH, FP (19 mm)  
 laminovaná dřevotřísková deska v provedení E8, MS, RH, RK, VG, VH, VJ, VK (19 mm)  
 MDF, lakovaná v barvě PD (19 mm)  
 fládrování vodorovně v provedení E8, RH, RK, VH, VJ  
 barva vnitřku stejná jako barva u provedení DH, FP  
 barva vnitřku stejná jako dekor u provedení E8, MS, RH, RK, VG, VH, VJ, VK  
 barva vnitřku antracitová u provedení PD

**Korpus:**

MDF akrylátová fólie v provedení DH, FP (19 mm)  
 laminovaná dřevotřísková deska v provedení E8, MS, RH, RK, VG, VH, VJ, VK (19 mm)  
 MDF, lakovaná v barvě PD (19 mm)  
 fládrování vodorovně v provedení E8, RH, RK, VH, VJ  
 barva vnitřku stejná jako barva u provedení DH, FP  
 barva vnitřku stejná jako dekor u provedení E8, MS, RH, RK, VG, VH, VJ, VK  
 barva vnitřku antracitová u provedení PD

**Umyvadlová deska:**

laminovaná dřevotřísková deska, lakovaná v barvě DH, FP, PD, VK (40 mm)  
 laminovaná dřevotřísková deska, lakovaná v barvě E8, MS, RH, RK, VG, VH, VJ, VK (40 mm)

Možné otvory pro baterii jsou v umyvadlové desce předvrtány z výroby. Proražení se provádí

na místě v závislosti na modelu umyvadla a montážní situaci

**Zešíkmená hrana umyvadlové desky:**

minerální kompozit, lakovaný v barvě DH, FP, PD, VK  
 Minerální kompozit v barvách bílá (E8, MS), béžová (RH, VJ, VK), šedá (RK, VH) a krémová (VG)

**Výsuvné díly:**

Protiskluzové dno  
 funkce SoftClosing

**Dvířka:**

funkce SoftClosing

**Vnitřní členění:**

přestavitelné skleněné přepážky (8 mm)  
 krabice na drobnosti z šedého průsvitného plastu



**Osvětlení:**

integrované diodové osvětlení  
 3stupňová regulace intenzity osvětlení  
 nastavitelná barva světla od denní (6500 K) po teplou bílou (2700 K)  
 senzorový spínač  
 funkce Auto-on – intenzita světla je při zapnutí vždy 100 %, barevná teplota zůstává na nastavené hodnotě  
 čtyřvodičové připojení

**Všimněte si prosím:**

Bližší informace, jako umístění baterií, instalační a montážní rozměry atd., jsou uvedeny v technických výkresech.  
 Vyobrazená zástupná umyvadla jsou použita pouze jako příklad znázorňující danou kombinaci s umyvadlem.

	ACCESSORIES PACKAGE 1
Zařízení	1 x vysoká skleněná přepážka 2 x nízká skleněná přepážka 1 x box na doplňky L

	SPODNÍ SKŘÍŇKA	SPODNÍ SKŘÍŇKA	SPODNÍ SKŘÍŇKA	SPODNÍ SKŘÍŇKA
				
Objednací číslo	B733 00 XX	B733 L0 XX	B734 00 XX	B734 L0 XX
Rozměry (š x v x h)	800 x 380 x 500 mm		800 x 550 x 500 mm	
Verze modelu	umyvadlo uprostřed			
Pro kombinaci s	Finion 4364 4C/4L			
Osvětlení	-	diodové osvětlení Osvětlení: 1 x LED / 21,6 W	-	diodové osvětlení Osvětlení: 1 x LED / 21,6 W
Zařízení	1x balíček příslušenství 1 1 x výsuvný díl s protiskluzovou podložkou		1x balíček příslušenství 1 2 x výsuvný díl s protiskluzovou podložkou	
Odkazy na normy	-	IP 44	-	IP 44
Montáž	závěsný model			
Součást dodávky	upevňovací sada je součástí dodávky			
DH, E8, FP, MS, RH, RK, VG, VH, VJ, VK	1.744,-	1.983,-	2.093,-	2.316,-
PD	2.006,-	2.279,-	2.404,-	2.662,-





XX = dosadte barvu čela a korpusu  
 DH = Glossy White, FP = Glossy Grey, MS = White Matt, PD = Black Matt  
 Lacquer, VG = Truffle Grey, VK = Soft Grey, E8 = White Wood, RH = Oak  
 Kansas, RK = Stone Oak, VH = Arizona Oak, VJ = Nordic Oak

# LEGATO

€ bez DPH

Chráněný vzor

Výroba na zakázku (Mějte prosím na paměti, že v případě požadavku na storno nebo změnu objednávky Vám nemůžeme vždy vyhovět!), Umyvadlo a armatury objednávejte zvlášť

	SPODNÍ SKŘÍŇKA	SPODNÍ SKŘÍŇKA	SPODNÍ SKŘÍŇKA	SPODNÍ SKŘÍŇKA
				
<b>Objednací číslo</b>	<b>B731 00 XX</b>	<b>B731 L0 XX</b>	<b>B732 00 XX</b>	<b>B732 L0 XX</b>
<b>Rozměry (š x v x h)</b>	600 x 380 x 500 mm		600 x 550 x 500 mm	
<b>Verze modelu</b>	umyvadlo uprostřed			
<b>Pro kombinaci s</b>	Finion 4364 4C/4L			
<b>Osvětlení</b>	-	diodové osvětlení Osvětlení: 1 x LED / 18,5 W	-	diodové osvětlení Osvětlení: 1 x LED / 18,5 W
<b>Zařízení</b>	1x balíček příslušenství 1 1 x výsuvný díl s protiskluzovou podložkou		1x balíček příslušenství 1 2 x výsuvný díl s protiskluzovou podložkou	
<b>Odkazy na normy</b>	-	IP 44	-	IP 44
<b>Montáž</b>	závěsný model			
<b>Součást dodávky</b>	upevňovací sada je součástí dodávky			
<b>DH, E8, FP, MS, RH, RK, VG, VH, VJ, VK</b>	1.571,-	1.783,-	1.917,-	2.114,-
<b>PD</b>	1.806,-	2.051,-	2.205,-	2.432,-
	SPODNÍ SKŘÍŇKA	SPODNÍ SKŘÍŇKA	SPODNÍ SKŘÍŇKA	SPODNÍ SKŘÍŇKA
				
<b>Objednací číslo</b>	<b>B599 00 XX</b>	<b>B599 L0 XX</b>	<b>B600 00 XX</b>	<b>B600 L0 XX</b>
<b>Rozměry (š x v x h)</b>	1600 x 380 x 500 mm		1600 x 550 x 500 mm	
<b>Verze modelu</b>	pro 2 umyvadla			
<b>Pro kombinaci s</b>	Architectura 5A25 45/46, 5A26 60/61, 5A27 60/61 Artis 4179 43, 4198 61, 4172 58, 4178 41 Collaro 4A18 40, 4A21 38, 4A19 56, 4A20 56 Finion 4143 61 Loop & Friends 4A45 00/01, 4A46 00/01, 4A47 00/01, 4A48 00/01, 4A49 00/01, 4A50 00/01 My Nature 4110 60			
<b>Osvětlení</b>	-	diodové osvětlení Osvětlení: 1 x LED / 34,1 W	-	diodové osvětlení Osvětlení: 1 x LED / 34,1 W
<b>Zařízení</b>	2x balíček příslušenství 1 2 x výsuvný díl s protiskluzovou podložkou		2x balíček příslušenství 1 4 x výsuvný díl s protiskluzovou podložkou	
<b>Odkazy na normy</b>	-	IP 44	-	IP 44
<b>Montáž</b>	závěsný model			
<b>Součást dodávky</b>	upevňovací sada je součástí dodávky			
<b>DH, E8, FP, MS, RH, RK, VG, VH, VJ, VK</b>	3.222,-	3.559,-	3.744,-	4.060,-
<b>PD</b>	3.704,-	4.090,-	4.304,-	4.668,-

XX = dosadte barvu čela a korpusu  
DH = Glossy White, FP = Glossy Grey, MS = White Matt, PD = Black Matt  
Lacquer, VG = Truffle Grey, VK = Soft Grey, E8 = White Wood, RH = Oak  
Kansas, RK = Stone Oak, VH = Arizona Oak, VJ = Nordic Oak



# LEGATO

€ bez DPH

Chráněný vzor

Výroba na zakázku (Mějte prosím na paměti, že v případě požadavku na storno nebo změnu objednávky Vám nemůžeme vždy vyhovět!), Umyvadlo a armatury objednávejte zvlášť

	SPODNÍ SKŘÍŇKA	SPODNÍ SKŘÍŇKA	SPODNÍ SKŘÍŇKA	SPODNÍ SKŘÍŇKA
				
<b>Objednací číslo</b>	<b>B595 00 XX</b>	<b>B595 L0 XX</b>	<b>B596 00 XX</b>	<b>B596 L0 XX</b>
<b>Rozměry (š x v x h)</b>	1600 x 380 x 500 mm		1600 x 550 x 500 mm	
<b>Verze modelu</b>	umyvadlo vlevo			
<b>Pro kombinaci s</b>	Architectura 5A25 45/46, 5A26 60/61, 5A27 60/61 Artis 4179 43, 4198 61, 4172 58, 4178 41 Collaro 4A18 40, 4A21 38, 4A19 56, 4A20 56 Finion 4143 61 Loop & Friends 4A45 00/01, 4A46 00/01, 4A47 00/01, 4A48 00/01, 4A49 00/01, 4A50 00/01 My Nature 4110 80/60			
<b>Osvětlení</b>	-	diodové osvětlení Osvětlení: 1 x LED / 34,1 W	-	diodové osvětlení Osvětlení: 1 x LED / 34,1 W
<b>Zařízení</b>	2x balíček příslušenství 1 2 x výsuvný díl s protiskluzovou podložkou		2x balíček příslušenství 1 4 x výsuvný díl s protiskluzovou podložkou	
<b>Odkazy na normy</b>	-	IP 44	-	IP 44
<b>Montáž</b>	závěsný model			
<b>Součást dodávky</b>	upevňovací sada je součástí dodávky			
<b>DH, E8, FP, MS, RH, RK, VG, VH, VJ, VK</b>	3.134,-	3.472,-	3.654,-	3.974,-
<b>PD</b>	3.604,-	3.993,-	4.204,-	4.570,-

	SPODNÍ SKŘÍŇKA	SPODNÍ SKŘÍŇKA	SPODNÍ SKŘÍŇKA	SPODNÍ SKŘÍŇKA
				
<b>Objednací číslo</b>	<b>B597 00 XX</b>	<b>B597 L0 XX</b>	<b>B598 00 XX</b>	<b>B598 L0 XX</b>
<b>Rozměry (š x v x h)</b>	1600 x 380 x 500 mm		1600 x 550 x 500 mm	
<b>Verze modelu</b>	umyvadlo vpravo			
<b>Pro kombinaci s</b>	Architectura 5A25 45/46, 5A26 60/61, 5A27 60/61 Artis 4179 43, 4198 61, 4172 58, 4178 41 Collaro 4A18 40, 4A21 38, 4A19 56, 4A20 56 Finion 4143 61 Loop & Friends 4A45 00/01, 4A46 00/01, 4A47 00/01, 4A48 00/01, 4A49 00/01, 4A50 00/01 My Nature 4110 80/60			
<b>Osvětlení</b>	-	diodové osvětlení Osvětlení: 1 x LED / 34,1 W	-	diodové osvětlení Osvětlení: 1 x LED / 34,1 W
<b>Zařízení</b>	2x balíček příslušenství 1 2 x výsuvný díl s protiskluzovou podložkou		2x balíček příslušenství 1 4 x výsuvný díl s protiskluzovou podložkou	
<b>Odkazy na normy</b>	-	IP 44	-	IP 44
<b>Montáž</b>	závěsný model			
<b>Součást dodávky</b>	upevňovací sada je součástí dodávky			
<b>DH, E8, FP, MS, RH, RK, VG, VH, VJ, VK</b>	3.134,-	3.472,-	3.654,-	3.974,-
<b>PD</b>	3.604,-	3.993,-	4.204,-	4.570,-

XX = dosadte barvu čela a korpusu  
DH = Glossy White, FP = Glossy Grey, MS = White Matt, PD = Black Matt  
Lacquer, VG = Truffle Grey, VK = Soft Grey, E8 = White Wood, RH = Oak  
Kansas, RK = Stone Oak, VH = Arizona Oak, VJ = Nordic Oak

# LEGATO

€ bez DPH

Chráněný vzor

Výroba na zakázku (Mějte prosím na paměti, že v případě požadavku na storno nebo změnu objednávky Vám nemůžeme vždy vyhověti!), Umyvadlo a armatury objednávejte zvlášť

	SPODNÍ SKŘÍŇKA	SPODNÍ SKŘÍŇKA	SPODNÍ SKŘÍŇKA	SPODNÍ SKŘÍŇKA
				
<b>Objednací číslo</b>	<b>B591 00 XX</b>	<b>B591 L0 XX</b>	<b>B592 00 XX</b>	<b>B592 L0 XX</b>
<b>Rozměry (š x v x h)</b>	1400 x 380 x 500 mm		1400 x 550 x 500 mm	
<b>Verze modelu</b>	pro 2 umyvadla			
<b>Pro kombinaci s</b>	Architectura 5A25 45/46, 5A26 60/61, 5A27 60/61 Artis 4179 43, 4198 61, 4178 41 Collaro 4A18 40, 4A21 38, 4A19 56, 4A20 56 Loop & Friends 4A45 00/01, 4A46 00/01, 4A47 00/01, 4A48 00/01, 4A49 00/01, 4A50 00/01 My Nature 4110 60			
<b>Osvětlení</b>	-	diodové osvětlení Osvětlení: 1 x LED / 31 W	-	diodové osvětlení Osvětlení: 1 x LED / 31 W
<b>Zařízení</b>	2x balíček příslušenství 1 2 x výsuvný díl s protiskluzovou podložkou		2x balíček příslušenství 1 4 x výsuvný díl s protiskluzovou podložkou	
<b>Odkazy na normy</b>	-	IP 44	-	IP 44
<b>Montáž</b>	závěsný model			
<b>Součást dodávky</b>	upevňovací sada je součástí dodávky			
<b>DH, E8, FP, MS, RH, RK, VG, VH, VJ, VK</b>	2.874,-	3.194,-	3.396,-	3.693,-
<b>PD</b>	3.306,-	3.671,-	3.902,-	4.246,-
	SPODNÍ SKŘÍŇKA	SPODNÍ SKŘÍŇKA	SPODNÍ SKŘÍŇKA	SPODNÍ SKŘÍŇKA
				
<b>Objednací číslo</b>	<b>B585 00 XX</b>	<b>B585 L0 XX</b>	<b>B586 00 XX</b>	<b>B586 L0 XX</b>
<b>Rozměry (š x v x h)</b>	1400 x 380 x 500 mm		1400 x 550 x 500 mm	
<b>Verze modelu</b>	umyvadlo uprostřed			
<b>Pro kombinaci s</b>	Architectura 5A25 45/46, 5A26 60/61, 5A27 60/61 Artis 4179 43, 4198 61, 4172 58, 4178 41 Collaro 4A18 40, 4A21 38, 4A19 56, 4A20 56 Finion 4143 61 Loop & Friends 4A45 00/01, 4A46 00/01, 4A47 00/01, 4A48 00/01, 4A49 00/01, 4A50 00/01 My Nature 4110 80/60			
<b>Osvětlení</b>	-	diodové osvětlení Osvětlení: 1 x LED / 31 W	-	diodové osvětlení Osvětlení: 1 x LED / 31 W
<b>Zařízení</b>	2x balíček příslušenství 1 3 x výsuvný díl s protiskluzovou podložkou		2x balíček příslušenství 1 5 x výsuvný díl s protiskluzovou podložkou	
<b>Odkazy na normy</b>	-	IP 44	-	IP 44
<b>Montáž</b>	závěsný model			
<b>Součást dodávky</b>	upevňovací sada je součástí dodávky			
<b>DH, E8, FP, MS, RH, RK, VG, VH, VJ, VK</b>	2.934,-	3.263,-	3.455,-	3.762,-
<b>PD</b>	3.372,-	3.753,-	3.974,-	4.329,-

XX = dosadte barvu čela a korpusu  
DH = Glossy White, FP = Glossy Grey, MS = White Matt, PD = Black Matt  
Lacquer, VG = Truffle Grey, VK = Soft Grey, E8 = White Wood, RH = Oak  
Kansas, RK = Stone Oak, VH = Arizona Oak, VJ = Nordic Oak



# LEGATO

€ bez DPH

Chráněný vzor

Výroba na zakázku (Mějte prosím na paměti, že v případě požadavku na storno nebo změnu objednávky Vám nemůžeme vždy vyhovět!), Umyvadlo a armatury objednávejte zvlášť

	SPODNÍ SKŘÍŇKA	SPODNÍ SKŘÍŇKA	SPODNÍ SKŘÍŇKA	SPODNÍ SKŘÍŇKA
				
<b>Objednací číslo</b>	<b>B587 00 XX</b>	<b>B587 L0 XX</b>	<b>B588 00 XX</b>	<b>B588 L0 XX</b>
<b>Rozměry (š x v x h)</b>	1400 x 380 x 500 mm		1400 x 550 x 500 mm	
<b>Verze modelu</b>	umyvadlo vlevo			
<b>Pro kombinaci s</b>	Architectura 5A25 45/46, 5A26 60/61, 5A27 60/61 Artis 4179 43, 4198 61, 4172 58, 4178 41 Collaro 4A18 40, 4A21 38, 4A19 56, 4A20 56 Finion 4143 61 Loop & Friends 4A45 00/01, 4A46 00/01, 4A47 00/01, 4A48 00/01, 4A49 00/01, 4A50 00/01 My Nature 4110 60			
<b>Osvětlení</b>	-	diodové osvětlení Osvětlení: 1 x LED / 31 W	-	diodové osvětlení Osvětlení: 1 x LED / 27,9 W
<b>Zařízení</b>	2x balíček příslušenství 1 2 x výsuvný díl s protiskluzovou podložkou		2x balíček příslušenství 1 4 x výsuvný díl s protiskluzovou podložkou	
<b>Odkazy na normy</b>	-	IP 44	-	IP 44
<b>Montáž</b>	závěsný model			
<b>Součást dodávky</b>	upevňovací sada je součástí dodávky			
<b>DH, E8, FP, MS, RH, RK, VG, VH, VJ, VK</b>	2.787,-	3.111,-	3.308,-	3.610,-
<b>PD</b>	3.203,-	3.575,-	3.804,-	4.152,-

	SPODNÍ SKŘÍŇKA	SPODNÍ SKŘÍŇKA	SPODNÍ SKŘÍŇKA	SPODNÍ SKŘÍŇKA
				
<b>Objednací číslo</b>	<b>B589 00 XX</b>	<b>B589 L0 XX</b>	<b>B590 00 XX</b>	<b>B590 L0 XX</b>
<b>Rozměry (š x v x h)</b>	1400 x 380 x 500 mm		1400 x 550 x 500 mm	
<b>Verze modelu</b>	umyvadlo vpravo			
<b>Pro kombinaci s</b>	Architectura 5A25 45/46, 5A26 60/61, 5A27 60/61 Artis 4179 43, 4198 61, 4172 58, 4178 41 Collaro 4A18 40, 4A21 38, 4A19 56, 4A20 56 Finion 4143 61 Loop & Friends 4A45 00/01, 4A46 00/01, 4A47 00/01, 4A48 00/01, 4A49 00/01, 4A50 00/01 My Nature 4110 60			
<b>Osvětlení</b>	-	diodové osvětlení Osvětlení: 1 x LED / 31 W	-	diodové osvětlení Osvětlení: 1 x LED / 31 W
<b>Zařízení</b>	2x balíček příslušenství 1 2 x výsuvný díl s protiskluzovou podložkou		2x balíček příslušenství 1 4 x výsuvný díl s protiskluzovou podložkou	
<b>Odkazy na normy</b>	-	IP 44	-	IP 44
<b>Montáž</b>	závěsný model			
<b>Součást dodávky</b>	upevňovací sada je součástí dodávky			
<b>DH, E8, FP, MS, RH, RK, VG, VH, VJ, VK</b>	2.787,-	3.111,-	3.308,-	3.610,-
<b>PD</b>	3.203,-	3.575,-	3.804,-	4.152,-

XX = dosadíte barvu čela a korpusu  
DH = Glossy White, FP = Glossy Grey, MS = White Matt, PD = Black Matt  
Lacquer, VG = Truffle Grey, VK = Soft Grey, E8 = White Wood, RH = Oak  
Kansas, RK = Stone Oak, VH = Arizona Oak, VJ = Nordic Oak

# LEGATO

€ bez DPH

Chráněný vzor

Výroba na zakázku (Mějte prosím na paměti, že v případě požadavku na storno nebo změnu objednávky Vám nemůžeme vždy vyhovět!), Umyvadlo a armatury objednávejte zvlášť

	SPODNÍ SKŘÍŇKA	SPODNÍ SKŘÍŇKA	SPODNÍ SKŘÍŇKA	SPODNÍ SKŘÍŇKA
				
<b>Objednávací číslo</b>	<b>B583 00 XX</b>	<b>B583 L0 XX</b>	<b>B584 00 XX</b>	<b>B584 L0 XX</b>
<b>Rozměry (š x v x h)</b>	1200 x 380 x 500 mm		1200 x 550 x 500 mm	
<b>Verze modelu</b>	pro 2 umyvadla			
<b>Pro kombinaci s</b>	Architectura 5A25 45/46 Artis 4179 43, 4178 41 Collaro 4A18 40, 4A21 38, 4A19 56, 4A20 56 Loop & Friends 5148 00/01, 4A45 00/01, 5144 00/01, 4A46 00/01			
<b>Osvětlení</b>	-	diodové osvětlení Osvětlení: 1 x LED / 27,9 W	-	diodové osvětlení Osvětlení: 1 x LED / 27,9 W
<b>Zařízení</b>	2x balíček příslušenství 1 2 x výsuvný díl s protiskluzovou podložkou		2x balíček příslušenství 1 4 x výsuvný díl s protiskluzovou podložkou	
<b>Odkazy na normy</b>	-	IP 44	-	IP 44
<b>Montáž</b>	závěsný model			
<b>Součást dodávky</b>	upevňovací sada je součástí dodávky			
<b>DH, E8, FP, MS, RH, RK, VG, VH, VJ, VK</b>	2.525,-	2.813,-	2.959,-	3.226,-
<b>PD</b>	2.903,-	3.234,-	3.405,-	3.710,-
	SPODNÍ SKŘÍŇKA	SPODNÍ SKŘÍŇKA	SPODNÍ SKŘÍŇKA	SPODNÍ SKŘÍŇKA
				
<b>Objednávací číslo</b>	<b>B577 00 XX</b>	<b>B577 L0 XX</b>	<b>B578 00 XX</b>	<b>B578 L0 XX</b>
<b>Rozměry (š x v x h)</b>	1200 x 380 x 500 mm		1200 x 550 x 500 mm	
<b>Verze modelu</b>	umyvadlo uprostřed			
<b>Pro kombinaci s</b>	Architectura 5A25 45/46, 5A26 60/61, 5A27 60/61 Artis 4179 43, 4198 61, 4172 58, 4178 41 Collaro 4A18 40, 4A21 38, 4A19 56, 4A20 56 Finion 4143 61 Loop & Friends 4A45 00/01, 4A46 00/01, 4A47 00/01, 4A48 00/01, 4A49 00/01, 4A50 00/01 My Nature 4110 80/60			
<b>Osvětlení</b>	-	diodové osvětlení Osvětlení: 1 x LED / 27,9 W	-	diodové osvětlení Osvětlení: 1 x LED / 27,9 W
<b>Zařízení</b>	1x balíček příslušenství 1 3 x výsuvný díl s protiskluzovou podložkou		1x balíček příslušenství 1 5 x výsuvný díl s protiskluzovou podložkou	
<b>Odkazy na normy</b>	-	IP 44	-	IP 44
<b>Montáž</b>	závěsný model			
<b>Součást dodávky</b>	upevňovací sada je součástí dodávky			
<b>DH, E8, FP, MS, RH, RK, VG, VH, VJ, VK</b>	2.589,-	2.884,-	3.020,-	3.300,-
<b>PD</b>	2.975,-	3.317,-	3.472,-	3.795,-

XX = dosadíte barvu čela a korpusu  
DH = Glossy White, FP = Glossy Grey, MS = White Matt, PD = Black Matt  
Lacquer, VG = Truffle Grey, VK = Soft Grey, E8 = White Wood, RH = Oak  
Kansas, RK = Stone Oak, VH = Arizona Oak, VJ = Nordic Oak



# LEGATO

€ bez DPH

Chráněný vzor

Výroba na zakázku (Mějte prosím na paměti, že v případě požadavku na storno nebo změnu objednávky Vám nemůžeme vždy vyhovět!), Umyvadlo a armatury objednávejte zvlášť

	SPODNÍ SKŘÍŇKA	SPODNÍ SKŘÍŇKA	SPODNÍ SKŘÍŇKA	SPODNÍ SKŘÍŇKA
				
<b>Objednáací číslo</b>	<b>B579 00 XX</b>	<b>B579 L0 XX</b>	<b>B580 00 XX</b>	<b>B580 L0 XX</b>
<b>Rozměry (š x v x h)</b>	1200 x 380 x 500 mm		1200 x 550 x 500 mm	
<b>Verze modelu</b>	umyvadlo vlevo			
<b>Pro kombinaci s</b>	Architectura 5A25 45/46 Artis 4179 43, 4172 58, 4178 41 Collaro 4A18 40, 4A21 38, 4A19 56, 4A20 56 Loop & Friends 5148 00/01, 4A45 00/01, 5144 00/01, 4A46 00/01, 5154 00/01, 4A49 00/01 My Nature 4110 60			
<b>Osvětlení</b>	-	diodové osvětlení Osvětlení: 1 x LED / 27,9 W	-	diodové osvětlení Osvětlení: 1 x LED / 27,9 W
<b>Zařízení</b>	2x balíček příslušenství 1 2 x výsuvný díl s protiskluzovou podložkou		2x balíček příslušenství 1 4 x výsuvný díl s protiskluzovou podložkou	
<b>Odkazy na normy</b>	-	IP 44	-	IP 44
<b>Montáž</b>	závěsný model			
<b>Součást dodávky</b>	upevňovací sada je součástí dodávky			
<b>DH, E8, FP, MS, RH, RK, VG, VH, VJ, VK</b>	2.439,-	2.729,-	2.874,-	3.145,-
<b>PD</b>	2.806,-	3.138,-	3.306,-	3.616,-
	SPODNÍ SKŘÍŇKA	SPODNÍ SKŘÍŇKA	SPODNÍ SKŘÍŇKA	SPODNÍ SKŘÍŇKA
				
<b>Objednáací číslo</b>	<b>B581 00 XX</b>	<b>B581 L0 XX</b>	<b>B582 00 XX</b>	<b>B582 L0 XX</b>
<b>Rozměry (š x v x h)</b>	1200 x 380 x 500 mm		1200 x 550 x 500 mm	
<b>Verze modelu</b>	umyvadlo vpravo			
<b>Pro kombinaci s</b>	Architectura 5A25 45/46 Artis 4179 43, 4172 58, 4178 41 Collaro 4A18 40, 4A21 38, 4A19 56, 4A20 56 Loop & Friends 5148 00/01, 4A45 00/01, 5144 00/01, 4A46 00/01, 5154 00/01, 4A49 00/01 My Nature 4110 60			
<b>Osvětlení</b>	-	diodové osvětlení Osvětlení: 1 x LED / 27,9 W	-	diodové osvětlení Osvětlení: 1 x LED / 27,9 W
<b>Zařízení</b>	2x balíček příslušenství 1 2 x výsuvný díl s protiskluzovou podložkou		2x balíček příslušenství 1 4 x výsuvný díl s protiskluzovou podložkou	
<b>Odkazy na normy</b>	-	IP 44	-	IP 44
<b>Montáž</b>	závěsný model			
<b>Součást dodávky</b>	upevňovací sada je součástí dodávky			
<b>DH, E8, FP, MS, RH, RK, VG, VH, VJ, VK</b>	2.439,-	2.729,-	2.874,-	3.145,-
<b>PD</b>	2.806,-	3.138,-	3.306,-	3.616,-





XX = dosadíte barvu čela a korpusu  
DH = Glossy White, FP = Glossy Grey, MS = White Matt, PD = Black Matt  
Lacquer, VG = Truffle Grey, VK = Soft Grey, E8 = White Wood, RH = Oak  
Kansas, RK = Stone Oak, VH = Arizona Oak, VJ = Nordic Oak

# LEGATO

€ bez DPH

Chráněný vzor

Výroba na zakázku (Mějte prosím na paměti, že v případě požadavku na storno nebo změnu objednávky Vám nemůžeme vždy vyhověti!), Umyvadlo a armatury objednávejte zvlášť

	SPODNÍ SKŘÍŇKA	SPODNÍ SKŘÍŇKA	SPODNÍ SKŘÍŇKA	SPODNÍ SKŘÍŇKA
				
<b>Objednací číslo</b>	<b>B571 00 XX</b>	<b>B571 L0 XX</b>	<b>B572 00 XX</b>	<b>B572 L0 XX</b>
<b>Rozměry (š x v x h)</b>	1000 x 380 x 500 mm		1000 x 550 x 500 mm	
<b>Verze modelu</b>	umyvadlo uprostřed			
<b>Pro kombinaci s</b>	Architectura 5A25 45/46, 5A26 60/61, 5A27 60/61 Artis 4179 43, 4198 61, 4172 58, 4178 41 Collaro 4A18 40, 4A21 38, 4A19 56, 4A20 56 Finion 4143 61 Loop & Friends 4A45 00/01, 4A46 00/01, 4A47 00/01, 4A48 00/01, 4A49 00/01, 4A50 00/01 My Nature 4110 80/60			
<b>Osvětlení</b>	-	diodové osvětlení Osvětlení: 1 x LED / 24,8 W	-	diodové osvětlení Osvětlení: 1 x LED / 24,8 W
<b>Zařízení</b>	1x balíček příslušenství 1 1 x výsuvný díl s protiskluzovou podložkou		1x balíček příslušenství 1 2 x výsuvný díl s protiskluzovou podložkou	
<b>Odkazy na normy</b>	-	IP 44	-	IP 44
<b>Montáž</b>	závěsný model			
<b>Součást dodávky</b>	upevňovací sada je součástí dodávky			
<b>DH, E8, FP, MS, RH, RK, VG, VH, VJ, VK</b>	2.093,-	2.347,-	2.439,-	2.682,-
<b>PD</b>	2.404,-	2.699,-	2.806,-	3.083,-
	SPODNÍ SKŘÍŇKA	SPODNÍ SKŘÍŇKA	SPODNÍ SKŘÍŇKA	SPODNÍ SKŘÍŇKA
				
<b>Objednací číslo</b>	<b>B569 00 XX</b>	<b>B569 L0 XX</b>	<b>B570 00 XX</b>	<b>B570 L0 XX</b>
<b>Rozměry (š x v x h)</b>	800 x 380 x 500 mm		800 x 550 x 500 mm	
<b>Verze modelu</b>	umyvadlo uprostřed			
<b>Pro kombinaci s</b>	Architectura 5A25 45/46, 5A26 60/61, 5A27 60/61 Artis 4179 43, 4198 61, 4172 58, 4178 41 Collaro 4A18 40, 4A21 38, 4A19 56, 4A20 56 Finion 4143 61 Loop & Friends 4A45 00/01, 4A46 00/01, 4A47 00/01, 4A48 00/01, 4A49 00/01, 4A50 00/01 My Nature 4110 60			
<b>Osvětlení</b>	-	diodové osvětlení Osvětlení: 1 x LED / 21,6 W	-	diodové osvětlení Osvětlení: 1 x LED / 21,6 W
<b>Zařízení</b>	1x balíček příslušenství 1 1 x výsuvný díl s protiskluzovou podložkou		1x balíček příslušenství 1 2 x výsuvný díl s protiskluzovou podložkou	
<b>Odkazy na normy</b>	-	IP 44	-	IP 44
<b>Montáž</b>	závěsný model			
<b>Součást dodávky</b>	upevňovací sada je součástí dodávky			
<b>DH, E8, FP, MS, RH, RK, VG, VH, VJ, VK</b>	1.744,-	1.983,-	2.093,-	2.316,-
<b>PD</b>	2.006,-	2.279,-	2.404,-	2.662,-

XX = dosadte barvu čela a korpusu  
 DH = Glossy White, FP = Glossy Grey, MS = White Matt, PD = Black Matt  
 Lacquer, VG = Truffle Grey, VK = Soft Grey, E8 = White Wood, RH = Oak  
 Kansas, RK = Stone Oak, VH = Arizona Oak, VJ = Nordic Oak

LEGATO

# LEGATO

€ bez DPH

Chráněný vzor

Výroba na zakázku (Mějte prosím na paměti, že v případě požadavku na storno nebo změnu objednávky Vám nemůžeme vždy vyhovět!), Umyvadlo a armatury objednávejte zvlášť

	SPODNÍ SKŘÍŇKA	SPODNÍ SKŘÍŇKA	SPODNÍ SKŘÍŇKA	SPODNÍ SKŘÍŇKA
				
<b>Objednací číslo</b>	<b>B567 00 XX</b>	<b>B567 L0 XX</b>	<b>B568 00 XX</b>	<b>B568 L0 XX</b>
<b>Rozměry (š x v x h)</b>	600 x 380 x 500 mm		600 x 550 x 500 mm	
<b>Verze modelu</b>	umyvadlo uprostřed			
<b>Pro kombinaci s</b>	Architectura 5A25 45/46 Artis 4179 43, 4172 58, 4178 41 Collaro 4A18 40, 4A21 38, 4A19 56, 4A20 56 Loop & Friends 4A45 00/01, 4A46 00/01, 4A47 00/01, 4A49 00/01			
<b>Osvětlení</b>	-	diodové osvětlení Osvětlení: 1 x LED / 18,5 W	-	diodové osvětlení Osvětlení: 1 x LED / 18,5 W
<b>Zařízení</b>	1x balíček příslušenství 1 1 x výsuvný díl s protiskluzovou podložkou		1x balíček příslušenství 1 2 x výsuvný díl s protiskluzovou podložkou	
<b>Odkazy na normy</b>	-	IP 44	-	IP 44
<b>Montáž</b>	závěsný model			
<b>Součást dodávky</b>	upevňovací sada je součástí dodávky			
<b>DH, E8, FP, MS, RH, RK, VG, VH, VJ, VK</b>	1.571,-	1.783,-	1.917,-	2.114,-
<b>PD</b>	1.806,-	2.051,-	2.205,-	2.432,-
	SPODNÍ SKŘÍŇKA	SPODNÍ SKŘÍŇKA	SPODNÍ SKŘÍŇKA	SPODNÍ SKŘÍŇKA
				
<b>Objednací číslo</b>	<b>B565 00 XX</b>	<b>B565 L0 XX</b>	<b>B566 00 XX</b>	<b>B566 L0 XX</b>
<b>Rozměry (š x v x h)</b>	450 x 380 x 500 mm		450 x 550 x 500 mm	
<b>Verze modelu</b>	umyvadlo uprostřed			
<b>Pro kombinaci s</b>	Artis 4179 43, 4178 41 Collaro 4A18 40, 4A21 38 Loop&Friends 4A45 00/01, 4A46 00/01			
<b>Osvětlení</b>	-	diodové osvětlení Osvětlení: 1 x LED / 16,2 W	-	diodové osvětlení Osvětlení: 1 x LED / 16,2 W
<b>Zařízení</b>	1 x box na doplňky L 1 x výsuvný díl s protiskluzovou podložkou		1 x box na doplňky L 2 x výsuvný díl s protiskluzovou podložkou	
<b>Odkazy na normy</b>	-	IP 44	-	IP 44
<b>Montáž</b>	závěsný model			
<b>Součást dodávky</b>	upevňovací sada je součástí dodávky			
<b>Odkaz</b>	-		lze použít pouze nástěnnou baterii a středově umístěnou standardní baterii	
<b>DH, E8, FP, MS, RH, RK, VG, VH, VJ, VK</b>	1.397,-	1.584,-	1.658,-	1.836,-
<b>PD</b>	1.605,-	1.821,-	1.907,-	2.111,-





XX = dosadíte barvu čela a korpusu  
DH = Glossy White, FP = Glossy Grey, MS = White Matt, PD = Black Matt  
Lacquer, VG = Truffle Grey, VK = Soft Grey, E8 = White Wood, RH = Oak  
Kansas, RK = Stone Oak, VH = Arizona Oak, VJ = Nordic Oak

# LEGATO

€ bez DPH

Chráněný vzor

Výroba na zakázku (Mějte prosím na paměti, že v případě požadavku na storno nebo změnu objednávky Vám nemůžeme vždy vyhovět!), Umyvadlo a armatury objednávejte zvlášť

	SPODNÍ SKŘÍŇKA	SPODNÍ SKŘÍŇKA	SPODNÍ SKŘÍŇKA	SPODNÍ SKŘÍŇKA
				
<b>Objednací číslo</b>	<b>B676 00 XX</b>	<b>B676 L0 XX</b>	<b>B677 00 XX</b>	<b>B677 L0 XX</b>
<b>Rozměry (š x v x h)</b>	1600 x 380 x 500 mm		1600 x 550 x 500 mm	
<b>Verze modelu</b>	pro 2 umyvadla			
<b>Pro kombinaci s</b>	Memento 2.0 4A22 6F/6G/6L, 4A22 5F/5G/5L			
<b>Osvětlení</b>	-	diodové osvětlení Osvětlení: 1 x LED / 34,1 W	-	diodové osvětlení Osvětlení: 1 x LED / 34,1 W
<b>Zařízení</b>	2x balíček příslušenství 1 2 x výsuvný díl s protiskluzovou podložkou		2x balíček příslušenství 1 4 x výsuvný díl s protiskluzovou podložkou	
<b>Odkazy na normy</b>	-	IP 44	-	IP 44
<b>Montáž</b>	závěsný model			
<b>Součást dodávky</b>	upevňovací sada je součástí dodávky			
<b>Odkaz</b>	nelze použít třítvorovou armaturu, otvory pro armaturu proraženy			
<b>DH, E8, FP, MS, RH, RK, VG, VH, VJ, VK</b>	3.222,-	3.559,-	3.744,-	4.060,-
<b>PD</b>	3.704,-	4.090,-	4.304,-	4.668,-
	SPODNÍ SKŘÍŇKA	SPODNÍ SKŘÍŇKA	SPODNÍ SKŘÍŇKA	SPODNÍ SKŘÍŇKA
				
<b>Objednací číslo</b>	<b>B672 00 XX</b>	<b>B672 L0 XX</b>	<b>B673 00 XX</b>	<b>B673 L0 XX</b>
<b>Rozměry (š x v x h)</b>	1600 x 380 x 500 mm		1600 x 550 x 500 mm	
<b>Verze modelu</b>	umyvadlo vlevo			
<b>Pro kombinaci s</b>	Memento 2.0 4A22 6F/6G/6L, 4A22 5F/5G/5L			
<b>Osvětlení</b>	-	diodové osvětlení Osvětlení: 1 x LED / 34,1 W	-	diodové osvětlení Osvětlení: 1 x LED / 34,1 W
<b>Zařízení</b>	2x balíček příslušenství 1 2 x výsuvný díl s protiskluzovou podložkou		2x balíček příslušenství 1 4 x výsuvný díl s protiskluzovou podložkou	
<b>Odkazy na normy</b>	-	IP 44	-	IP 44
<b>Montáž</b>	závěsný model			
<b>Součást dodávky</b>	upevňovací sada je součástí dodávky			
<b>Odkaz</b>	nelze použít třítvorovou armaturu, otvory pro armaturu proraženy			
<b>DH, E8, FP, MS, RH, RK, VG, VH, VJ, VK</b>	3.134,-	3.472,-	3.654,-	3.974,-
<b>PD</b>	3.604,-	3.993,-	4.204,-	4.570,-





XX = dosadte barvu čela a korpusu  
 DH = Glossy White, FP = Glossy Grey, MS = White Matt, PD = Black Matt  
 Lacquer, VG = Truffle Grey, VK = Soft Grey, E8 = White Wood, RH = Oak  
 Kansas, RK = Stone Oak, VH = Arizona Oak, VJ = Nordic Oak

# LEGATO

€ bez DPH

Chráněný vzor

Výroba na zakázku (Mějte prosím na paměti, že v případě požadavku na storno nebo změnu objednávky Vám nemůžeme vždy vyhověti!), Umyvadlo a armatury objednávejte zvlášť

	SPODNÍ SKŘÍŇKA	SPODNÍ SKŘÍŇKA	SPODNÍ SKŘÍŇKA	SPODNÍ SKŘÍŇKA
				
<b>Objednací číslo</b>	<b>B674 00 XX</b>	<b>B674 L0 XX</b>	<b>B675 00 XX</b>	<b>B675 L0 XX</b>
<b>Rozměry (š x v x h)</b>	1600 x 380 x 500 mm		1600 x 550 x 500 mm	
<b>Verze modelu</b>	umyvadlo vpravo			
<b>Pro kombinaci s</b>	Memento 2.0 4A22 6F/6G/6L, 4A22 5F/5G/5L			
<b>Osvětlení</b>	-	diodové osvětlení Osvětlení: 1 x LED / 34,1 W	-	diodové osvětlení Osvětlení: 1 x LED / 34,1 W
<b>Zařízení</b>	2x balíček příslušenství 1 2 x výsuvný díl s protiskluzovou podložkou		2x balíček příslušenství 1 4 x výsuvný díl s protiskluzovou podložkou	
<b>Odkazy na normy</b>	-	IP 44	-	IP 44
<b>Montáž</b>	závěsný model			
<b>Součást dodávky</b>	upevňovací sada je součástí dodávky			
<b>Odkaz</b>	nelze použít tříotvorovou armaturu, otvory pro armaturu proraženy			
<b>DH, E8, FP, MS, RH, RK, VG, VH, VJ, VK</b>	3.134,-	3.472,-	3.654,-	3.974,-
<b>PD</b>	3.604,-	3.993,-	4.204,-	4.570,-
	SPODNÍ SKŘÍŇKA	SPODNÍ SKŘÍŇKA	SPODNÍ SKŘÍŇKA	SPODNÍ SKŘÍŇKA
				
<b>Objednací číslo</b>	<b>B668 00 XX</b>	<b>B668 L0 XX</b>	<b>B669 00 XX</b>	<b>B669 L0 XX</b>
<b>Rozměry (š x v x h)</b>	1400 x 380 x 500 mm		1400 x 550 x 500 mm	
<b>Verze modelu</b>	pro 2 umyvadla			
<b>Pro kombinaci s</b>	Memento 2.0 4A22 5F/5G/5L			
<b>Osvětlení</b>	-	diodové osvětlení Osvětlení: 1 x LED / 31 W	-	diodové osvětlení Osvětlení: 1 x LED / 31 W
<b>Zařízení</b>	2x balíček příslušenství 1 2 x výsuvný díl s protiskluzovou podložkou		2x balíček příslušenství 1 4 x výsuvný díl s protiskluzovou podložkou	
<b>Odkazy na normy</b>	-	IP 44	-	IP 44
<b>Montáž</b>	závěsný model			
<b>Součást dodávky</b>	upevňovací sada je součástí dodávky			
<b>Odkaz</b>	nelze použít tříotvorovou armaturu, otvory pro armaturu proraženy			
<b>DH, E8, FP, MS, RH, RK, VG, VH, VJ, VK</b>	2.874,-	3.194,-	3.396,-	3.693,-
<b>PD</b>	3.306,-	3.671,-	3.902,-	4.246,-

XX = dosadte barvu čela a korpusu  
 DH = Glossy White, FP = Glossy Grey, MS = White Matt, PD = Black Matt  
 Lacquer, VG = Truffle Grey, VK = Soft Grey, E8 = White Wood, RH = Oak  
 Kansas, RK = Stone Oak, VH = Arizona Oak, VJ = Nordic Oak

# LEGATO

€ bez DPH

Chráněný vzor

Výroba na zakázku (Mějte prosím na paměti, že v případě požadavku na storno nebo změnu objednávky Vám nemůžeme vždy vyhověti!), Umyvadlo a armatury objednávejte zvlášť

	SPODNÍ SKŘÍŇKA	SPODNÍ SKŘÍŇKA	SPODNÍ SKŘÍŇKA	SPODNÍ SKŘÍŇKA
				
<b>Objednací číslo</b>	<b>B613 00 XX</b>	<b>B613 L0 XX</b>	<b>B614 00 XX</b>	<b>B614 L0 XX</b>
<b>Rozměry (š x v x h)</b>	1400 x 380 x 500 mm		1400 x 550 x 500 mm	
<b>Verze modelu</b>	umyvadlo vlevo			
<b>Pro kombinaci s</b>	Memento 2.0 4A22 5F/5G/5L			
<b>Osvětlení</b>	-	diodové osvětlení Osvětlení: 1 x LED / 31 W	-	diodové osvětlení Osvětlení: 1 x LED / 31 W
<b>Zařízení</b>	2x balíček příslušenství 1 2 x výsuvný díl s protiskluzovou podložkou		2x balíček příslušenství 1 4 x výsuvný díl s protiskluzovou podložkou	
<b>Odkazy na normy</b>	-	IP 44	-	IP 44
<b>Montáž</b>	závěsný model			
<b>Součást dodávky</b>	upevňovací sada je součástí dodávky			
<b>Odkaz</b>	nelze použít tříotvorovou armaturu, otvory pro armaturu proraženy			
<b>DH, E8, FP, MS, RH, RK, VG, VH, VJ, VK</b>	2.787,-	3.111,-	3.308,-	3.610,-
<b>PD</b>	3.203,-	3.575,-	3.804,-	4.152,-
	SPODNÍ SKŘÍŇKA	SPODNÍ SKŘÍŇKA	SPODNÍ SKŘÍŇKA	SPODNÍ SKŘÍŇKA
				
<b>Objednací číslo</b>	<b>B615 00 XX</b>	<b>B615 L0 XX</b>	<b>B616 00 XX</b>	<b>B616 L0 XX</b>
<b>Rozměry (š x v x h)</b>	1400 x 380 x 500 mm		1400 x 550 x 500 mm	
<b>Verze modelu</b>	umyvadlo vpravo			
<b>Pro kombinaci s</b>	Memento 2.0 4A22 5F/5G/5L			
<b>Osvětlení</b>	-	diodové osvětlení Osvětlení: 1 x LED / 31 W	-	diodové osvětlení Osvětlení: 1 x LED / 31 W
<b>Zařízení</b>	2x balíček příslušenství 1 2 x výsuvný díl s protiskluzovou podložkou		2x balíček příslušenství 1 4 x výsuvný díl s protiskluzovou podložkou	
<b>Odkazy na normy</b>	-	IP 44	-	IP 44
<b>Montáž</b>	závěsný model			
<b>Součást dodávky</b>	upevňovací sada je součástí dodávky			
<b>Odkaz</b>	nelze použít tříotvorovou armaturu, otvory pro armaturu proraženy			
<b>DH, E8, FP, MS, RH, RK, VG, VH, VJ, VK</b>	2.787,-	3.111,-	3.308,-	3.610,-
<b>PD</b>	3.203,-	3.575,-	3.804,-	4.152,-

LEGATO





XX = dosadte barvu čela a korpusu  
 DH = Glossy White, FP = Glossy Grey, MS = White Matt, PD = Black Matt  
 Lacquer, VG = Truffle Grey, VK = Soft Grey, E8 = White Wood, RH = Oak  
 Kansas, RK = Stone Oak, VH = Arizona Oak, VJ = Nordic Oak

# LEGATO

€ bez DPH

Chráněný vzor

Výroba na zakázku (Mějte prosím na paměti, že v případě požadavku na storno nebo změnu objednávky Vám nemůžeme vždy vyhovět!), Umyvadlo a armatury objednávejte zvlášť

	SPODNÍ SKŘÍŇKA	SPODNÍ SKŘÍŇKA	SPODNÍ SKŘÍŇKA	SPODNÍ SKŘÍŇKA
				
<b>Objednací číslo</b>	<b>B603 00 XX</b>	<b>B603 L0 XX</b>	<b>B604 00 XX</b>	<b>B604 L0 XX</b>
<b>Rozměry (š x v x h)</b>	1000 x 380 x 500 mm		1000 x 550 x 500 mm	
<b>Verze modelu</b>	umyvadlo uprostřed			
<b>Pro kombinaci s</b>	Memento 2.0 4A22 8F/8G/8L, 4A22 6F/6G/6L, 4A22 5F/5G/5L			
<b>Osvětlení</b>	-	diodové osvětlení Osvětlení: 1 x LED / 24,8 W	-	diodové osvětlení Osvětlení: 1 x LED / 24,8 W
<b>Zařízení</b>	1x balíček příslušenství 1 1 x výsuvný díl s protiskluzovou podložkou		1x balíček příslušenství 1 2 x výsuvný díl s protiskluzovou podložkou	
<b>Odkazy na normy</b>	-	IP 44	-	IP 44
<b>Montáž</b>	závěsný model			
<b>Součást dodávky</b>	upevňovací sada je součástí dodávky			
<b>Odkaz</b>	nelze použít tříťorovou armaturu, otvory pro armaturu proraženy			
<b>DH, E8, FP, MS, RH, RK, VG, VH, VJ, VK</b>	2.093,-	2.347,-	2.439,-	2.682,-
<b>PD</b>	2.404,-	2.699,-	2.806,-	3.083,-
	SPODNÍ SKŘÍŇKA	SPODNÍ SKŘÍŇKA	SPODNÍ SKŘÍŇKA	SPODNÍ SKŘÍŇKA
				
<b>Objednací číslo</b>	<b>B601 00 XX</b>	<b>B601 L0 XX</b>	<b>B602 00 XX</b>	<b>B602 L0 XX</b>
<b>Rozměry (š x v x h)</b>	800 x 380 x 500 mm		800 x 550 x 500 mm	
<b>Verze modelu</b>	umyvadlo uprostřed			
<b>Pro kombinaci s</b>	Memento 2.0 4A22 6F/6G/6L, 4A22 5F/5G/5L			
<b>Osvětlení</b>	-	diodové osvětlení Osvětlení: 1 x LED / 21,6 W	-	diodové osvětlení Osvětlení: 1 x LED / 21,6 W
<b>Zařízení</b>	1x balíček příslušenství 1 1 x výsuvný díl s protiskluzovou podložkou		1x balíček příslušenství 1 2 x výsuvný díl s protiskluzovou podložkou	
<b>Odkazy na normy</b>	-	IP 44	-	IP 44
<b>Montáž</b>	závěsný model			
<b>Součást dodávky</b>	upevňovací sada je součástí dodávky			
<b>Odkaz</b>	nelze použít tříťorovou armaturu, otvory pro armaturu proraženy			
<b>DH, E8, FP, MS, RH, RK, VG, VH, VJ, VK</b>	1.744,-	1.983,-	2.093,-	2.316,-
<b>PD</b>	2.006,-	2.279,-	2.404,-	2.662,-





XX = dosadte barvu čela a korpusu  
 DH = Glossy White, FP = Glossy Grey, MS = White Matt, PD = Black Matt  
 Lacquer, VG = Truffle Grey, VK = Soft Grey, E8 = White Wood, RH = Oak  
 Kansas, RK = Stone Oak, VH = Arizona Oak, VJ = Nordic Oak

# LEGATO

€ bez DPH

Chráněný vzor

Výroba na zakázku (Mějte prosím na paměti, že v případě požadavku na storno nebo změnu objednávky Vám nemůžeme vždy vyhovět!), Umyvadlo a armatury objednávejte zvlášť

	SPODNÍ SKŘÍŇKA	SPODNÍ SKŘÍŇKA	SPODNÍ SKŘÍŇKA	SPODNÍ SKŘÍŇKA
				
<b>Objednací číslo</b>	<b>B692 00 XX</b>	<b>B692 L0 XX</b>	<b>B693 00 XX</b>	<b>B693 L0 XX</b>
<b>Rozměry (š x v x h)</b>	1600 x 380 x 500 mm		1600 x 550 x 500 mm	
<b>Verze modelu</b>	pro 2 umyvadla			
<b>Pro kombinaci s</b>	Finion 4168 6C/6L Subway 2.0 7113 6G, 7113 KG			
<b>Osvětlení</b>	-	diodové osvětlení Osvětlení: 1 x LED / 34,1 W	-	diodové osvětlení Osvětlení: 1 x LED / 34,1 W
<b>Zařízení</b>	2x balíček příslušenství 1 2 x výsuvný díl s protiskluzovou podložkou		2x balíček příslušenství 1 4 x výsuvný díl s protiskluzovou podložkou	
<b>Odkazy na normy</b>	-	IP 44	-	IP 44
<b>Montáž</b>	závěsný model			
<b>Součást dodávky</b>	upevňovací sada je součástí dodávky			
<b>Odkaz</b>	nelze použít tříotvorovou armaturu			
<b>DH, E8, FP, MS, RH, RK, VG, VH, VJ, VK</b>	3.222,-	3.559,-	3.744,-	4.060,-
<b>PD</b>	3.704,-	4.090,-	4.304,-	4.668,-
	SPODNÍ SKŘÍŇKA	SPODNÍ SKŘÍŇKA	SPODNÍ SKŘÍŇKA	SPODNÍ SKŘÍŇKA
				
<b>Objednací číslo</b>	<b>B688 00 XX</b>	<b>B688 L0 XX</b>	<b>B689 00 XX</b>	<b>B689 L0 XX</b>
<b>Rozměry (š x v x h)</b>	1600 x 380 x 500 mm		1600 x 550 x 500 mm	
<b>Verze modelu</b>	umyvadlo vlevo			
<b>Pro kombinaci s</b>	Finion 4168 6C/6L Subway 2.0 7113 6G, 7113 KG			
<b>Osvětlení</b>	-	diodové osvětlení Osvětlení: 1 x LED / 34,1 W	-	diodové osvětlení Osvětlení: 1 x LED / 34,1 W
<b>Zařízení</b>	2x balíček příslušenství 1 2 x výsuvný díl s protiskluzovou podložkou		2x balíček příslušenství 1 4 x výsuvný díl s protiskluzovou podložkou	
<b>Odkazy na normy</b>	-	IP 44	-	IP 44
<b>Montáž</b>	závěsný model			
<b>Součást dodávky</b>	upevňovací sada je součástí dodávky			
<b>Odkaz</b>	nelze použít tříotvorovou armaturu			
<b>DH, E8, FP, MS, RH, RK, VG, VH, VJ, VK</b>	3.134,-	3.472,-	3.654,-	3.974,-
<b>PD</b>	3.604,-	3.993,-	4.204,-	4.570,-

XX = dosadte barvu čela a korpusu  
 DH = Glossy White, FP = Glossy Grey, MS = White Matt, PD = Black Matt  
 Lacquer, VG = Truffle Grey, VK = Soft Grey, E8 = White Wood, RH = Oak  
 Kansas, RK = Stone Oak, VH = Arizona Oak, VJ = Nordic Oak







# LEGATO

€ bez DPH

Chráněný vzor

Výroba na zakázku (Mějte prosím na paměti, že v případě požadavku na storno nebo změnu objednávky Vám nemůžeme vždy vyhovět!), Umyvadlo a armatury objednávejte zvlášť

	SPODNÍ SKŘÍŇKA	SPODNÍ SKŘÍŇKA	SPODNÍ SKŘÍŇKA	SPODNÍ SKŘÍŇKA
				
<b>Objednací číslo</b>	<b>B690 00 XX</b>	<b>B690 L0 XX</b>	<b>B691 00 XX</b>	<b>B691 L0 XX</b>
<b>Rozměry (š x v x h)</b>	1600 x 380 x 500 mm		1600 x 550 x 500 mm	
<b>Verze modelu</b>	umyvadlo vpravo			
<b>Pro kombinaci s</b>	Finion 4168 6C/6L Subway 2.0 7113 6G, 7113 KG			
<b>Osvětlení</b>	-	diodové osvětlení Osvětlení: 1 x LED / 34,1 W	-	diodové osvětlení Osvětlení: 1 x LED / 34,1 W
<b>Zařízení</b>	2x balíček příslušenství 1 2 x výsuvný díl s protiskluzovou podložkou		2x balíček příslušenství 1 4 x výsuvný díl s protiskluzovou podložkou	
<b>Odkazy na normy</b>	-	IP 44	-	IP 44
<b>Montáž</b>	závěsný model			
<b>Součást dodávky</b>	upevňovací sada je součástí dodávky			
<b>Odkaz</b>	nelze použít tříotvorovou armaturu			
<b>DH, E8, FP, MS, RH, RK, VG, VH, VJ, VK</b>	3.134,-	3.472,-	3.654,-	3.974,-
<b>PD</b>	3.604,-	3.993,-	4.204,-	4.570,-
	SPODNÍ SKŘÍŇKA	SPODNÍ SKŘÍŇKA	SPODNÍ SKŘÍŇKA	SPODNÍ SKŘÍŇKA
				
<b>Objednací číslo</b>	<b>B684 00 XX</b>	<b>B684 L0 XX</b>	<b>B685 00 XX</b>	<b>B685 L0 XX</b>
<b>Rozměry (š x v x h)</b>	1400 x 380 x 500 mm		1400 x 550 x 500 mm	
<b>Verze modelu</b>	umyvadlo uprostřed			
<b>Pro kombinaci s</b>	Finion 4168 1B/1H/1L, 4168 8C/8L, 4168 6C/6L Subway 2.0 7113 6G, 7113 KG			
<b>Osvětlení</b>	-	diodové osvětlení Osvětlení: 1 x LED / 31 W	-	diodové osvětlení Osvětlení: 1 x LED / 31 W
<b>Zařízení</b>	2x balíček příslušenství 1 3 x výsuvný díl s protiskluzovou podložkou		2x balíček příslušenství 1 5 x výsuvný díl s protiskluzovou podložkou	
<b>Odkazy na normy</b>	-	IP 44	-	IP 44
<b>Montáž</b>	závěsný model			
<b>Součást dodávky</b>	upevňovací sada je součástí dodávky			
<b>DH, E8, FP, MS, RH, RK, VG, VH, VJ, VK</b>	2.934,-	3.263,-	3.455,-	3.762,-
<b>PD</b>	3.372,-	3.753,-	3.974,-	4.329,-

XX = dosadte barvu čela a korpusu

DH = Glossy White, FP = Glossy Grey, MS = White Matt, PD = Black Matt

Lacquer, VG = Truffle Grey, VK = Soft Grey, E8 = White Wood, RH = Oak





Kansas, RK = Stone Oak, VH = Arizona Oak, VJ = Nordic Oak

# LEGATO

€ bez DPH

Chráněný vzor

Výroba na zakázku (Mějte prosím na paměti, že v případě požadavku na storno nebo změnu objednávky Vám nemůžeme vždy vyhovět!), Umyvadlo a armatury objednávejte zvlášť

	SPODNÍ SKŘÍŇKA	SPODNÍ SKŘÍŇKA	SPODNÍ SKŘÍŇKA	SPODNÍ SKŘÍŇKA
				
<b>Objednávací číslo</b>	<b>B698 00 XX</b>	<b>B698 L0 XX</b>	<b>B699 00 XX</b>	<b>B699 L0 XX</b>
<b>Rozměry (š x v x h)</b>	1400 x 380 x 500 mm		1400 x 550 x 500 mm	
<b>Verze modelu</b>	umyvadlo uprostřed			
<b>Pro kombinaci s</b>	Subway 2.0 7175 1G/8G			
<b>Osvětlení</b>	-	diodové osvětlení Osvětlení: 1 x LED / 31 W	-	diodové osvětlení Osvětlení: 1 x LED / 31 W
<b>Zařízení</b>	2x balíček příslušenství 1 3 x výsuvný díl s protiskluzovou podložkou		2x balíček příslušenství 1 5 x výsuvný díl s protiskluzovou podložkou	
<b>Odkazy na normy</b>	-	IP 44	-	IP 44
<b>Montáž</b>	závěsný model			
<b>Součást dodávky</b>	upevňovací sada je součástí dodávky			
<b>DH, E8, FP, MS, RH, RK, VG, VH, VJ, VK</b>	2.934,-	3.263,-	3.455,-	3.762,-
<b>PD</b>	3.372,-	3.753,-	3.974,-	4.329,-
	SPODNÍ SKŘÍŇKA	SPODNÍ SKŘÍŇKA	SPODNÍ SKŘÍŇKA	SPODNÍ SKŘÍŇKA
				
<b>Objednávací číslo</b>	<b>B682 00 XX</b>	<b>B682 L0 XX</b>	<b>B683 00 XX</b>	<b>B683 L0 XX</b>
<b>Rozměry (š x v x h)</b>	1200 x 380 x 500 mm		1200 x 550 x 500 mm	
<b>Verze modelu</b>	umyvadlo uprostřed			
<b>Pro kombinaci s</b>	Finion 4168 1B/1H/1L, 4168 8C/8L, 4168 6C/6L Subway 2.0 7113 6G, 7113 KG			
<b>Osvětlení</b>	-	diodové osvětlení Osvětlení: 1 x LED / 27,9 W	-	diodové osvětlení Osvětlení: 1 x LED / 27,9 W
<b>Zařízení</b>	1x balíček příslušenství 1 3 x výsuvný díl s protiskluzovou podložkou		1x balíček příslušenství 1 5 x výsuvný díl s protiskluzovou podložkou	
<b>Odkazy na normy</b>	-	IP 44	-	IP 44
<b>Montáž</b>	závěsný model			
<b>Součást dodávky</b>	upevňovací sada je součástí dodávky			
<b>DH, E8, FP, MS, RH, RK, VG, VH, VJ, VK</b>	2.589,-	2.884,-	3.020,-	3.300,-
<b>PD</b>	2.975,-	3.317,-	3.472,-	3.795,-





XX = dosadte barvu čela a korpusu  
 DH = Glossy White, FP = Glossy Grey, MS = White Matt, PD = Black Matt  
 Lacquer, VG = Truffle Grey, VK = Soft Grey, E8 = White Wood, RH = Oak  
 Kansas, RK = Stone Oak, VH = Arizona Oak, VJ = Nordic Oak

# LEGATO

€ bez DPH

Chráněný vzor

Výroba na zakázku (Mějte prosím na paměti, že v případě požadavku na storno nebo změnu objednávky Vám nemůžeme vždy vyhovět!), Umyvadlo a armatury objednávejte zvlášť

	SPODNÍ SKŘÍŇKA	SPODNÍ SKŘÍŇKA	SPODNÍ SKŘÍŇKA	SPODNÍ SKŘÍŇKA
				
<b>Objednávací číslo</b>	<b>B696 00 XX</b>	<b>B696 L0 XX</b>	<b>B697 00 XX</b>	<b>B697 L0 XX</b>
<b>Rozměry (š x v x h)</b>	1200 x 380 x 500 mm		1200 x 550 x 500 mm	
<b>Verze modelu</b>	umyvadlo uprostřed			
<b>Pro kombinaci s</b>	Subway 2.0 7175 1G/8G			
<b>Osvětlení</b>	-	diodové osvětlení Osvětlení: 1 x LED / 27,9 W	-	diodové osvětlení Osvětlení: 1 x LED / 27,9 W
<b>Zařízení</b>	1x balíček příslušenství 1 3 x výsuvný díl s protiskluzovou podložkou		1x balíček příslušenství 1 5 x výsuvný díl s protiskluzovou podložkou	
<b>Odkazy na normy</b>	-	IP 44	-	IP 44
<b>Montáž</b>	závěsný model			
<b>Součást dodávky</b>	upevňovací sada je součástí dodávky			
<b>DH, E8, FP, MS, RH, RK, VG, VH, VJ, VK</b>	2.589,-	2.884,-	3.020,-	3.300,-
<b>PD</b>	2.975,-	3.317,-	3.472,-	3.795,-
	SPODNÍ SKŘÍŇKA	SPODNÍ SKŘÍŇKA	SPODNÍ SKŘÍŇKA	SPODNÍ SKŘÍŇKA
				
<b>Objednávací číslo</b>	<b>B694 00 XX</b>	<b>B694 L0 XX</b>	<b>B695 00 XX</b>	<b>B695 L0 XX</b>
<b>Rozměry (š x v x h)</b>	1000 x 380 x 500 mm		1000 x 550 x 500 mm	
<b>Verze modelu</b>	umyvadlo uprostřed			
<b>Pro kombinaci s</b>	Subway 2.0 7175 8G			
<b>Osvětlení</b>	-	diodové osvětlení Osvětlení: 1 x LED / 24,8 W	-	diodové osvětlení Osvětlení: 1 x LED / 24,8 W
<b>Zařízení</b>	1x balíček příslušenství 1 1 x výsuvný díl s protiskluzovou podložkou		1x balíček příslušenství 1 2 x výsuvný díl s protiskluzovou podložkou	
<b>Odkazy na normy</b>	-	IP 44	-	IP 44
<b>Montáž</b>	závěsný model			
<b>Součást dodávky</b>	upevňovací sada je součástí dodávky			
<b>Odkaz</b>	nelze použít tříotvorovou armaturu			
<b>DH, E8, FP, MS, RH, RK, VG, VH, VJ, VK</b>	2.091,-	2.346,-	2.438,-	2.682,-
<b>PD</b>	2.403,-	2.697,-	2.804,-	3.083,-





XX = dosadte barvu čela a korpusu  
 DH = Glossy White, FP = Glossy Grey, MS = White Matt, PD = Black Matt  
 Lacquer, VG = Truffle Grey, VK = Soft Grey, E8 = White Wood, RH = Oak  
 Kansas, RK = Stone Oak, VH = Arizona Oak, VJ = Nordic Oak

# LEGATO

€ bez DPH

Chráněný vzor

Výroba na zakázku (Mějte prosím na paměti, že v případě požadavku na storno nebo změnu objednávky Vám nemůžeme vždy vyhověti!), Umyvadlo a armatury objednávejte zvlášť

	SPODNÍ SKŘÍŇKA	SPODNÍ SKŘÍŇKA	SPODNÍ SKŘÍŇKA	SPODNÍ SKŘÍŇKA
				
<b>Objednávací číslo</b>	<b>B680 00 XX</b>	<b>B680 L0 XX</b>	<b>B681 00 XX</b>	<b>B681 L0 XX</b>
<b>Rozměry (š x v x h)</b>	1000 x 380 x 500 mm		1000 x 550 x 500 mm	
<b>Verze modelu</b>	umyvadlo uprostřed			
<b>Pro kombinaci s</b>	Finion 4168 8C/8L, 4168 6C/6L Subway 2.0 7113 6G, 7113 KG			
<b>Osvětlení</b>	-	diodové osvětlení Osvětlení: 1 x LED / 24,8 W	-	diodové osvětlení Osvětlení: 1 x LED / 24,8 W
<b>Zařízení</b>	1x balíček příslušenství 1 1 x výsuvný díl s protiskluzovou podložkou		1x balíček příslušenství 1 2 x výsuvný díl s protiskluzovou podložkou	
<b>Odkazy na normy</b>	-	IP 44	-	IP 44
<b>Montáž</b>	závěsný model			
<b>Součást dodávky</b>	upevňovací sada je součástí dodávky			
<b>Odkaz</b>	nelze použít tříotvorovou armaturu			
<b>DH, E8, FP, MS, RH, RK, VG, VH, VJ, VK</b>	2.093,-	2.347,-	2.439,-	2.682,-
<b>PD</b>	2.404,-	2.699,-	2.806,-	3.083,-
	SPODNÍ SKŘÍŇKA	SPODNÍ SKŘÍŇKA	SPODNÍ SKŘÍŇKA	SPODNÍ SKŘÍŇKA
				
<b>Objednávací číslo</b>	<b>B678 00 XX</b>	<b>B678 L0 XX</b>	<b>B679 00 XX</b>	<b>B679 L0 XX</b>
<b>Rozměry (š x v x h)</b>	800 x 380 x 500 mm		800 x 550 x 500 mm	
<b>Verze modelu</b>	umyvadlo uprostřed			
<b>Pro kombinaci s</b>	Finion 4168 6C/6L Subway 2.0 7113 6G, 7113 KG			
<b>Osvětlení</b>	-	diodové osvětlení Osvětlení: 1 x LED / 21,6 W	-	diodové osvětlení Osvětlení: 1 x LED / 21,6 W
<b>Zařízení</b>	1x balíček příslušenství 1 1 x výsuvný díl s protiskluzovou podložkou		1x balíček příslušenství 1 2 x výsuvný díl s protiskluzovou podložkou	
<b>Odkazy na normy</b>	-	IP 44	-	IP 44
<b>Montáž</b>	závěsný model			
<b>Součást dodávky</b>	upevňovací sada je součástí dodávky			
<b>Odkaz</b>	nelze použít tříotvorovou armaturu			
<b>DH, E8, FP, MS, RH, RK, VG, VH, VJ, VK</b>	1.744,-	1.983,-	2.093,-	2.316,-
<b>PD</b>	2.006,-	2.279,-	2.404,-	2.662,-





XX = dosadte barvu čela a korpusu  
 DH = Glossy White, FP = Glossy Grey, MS = White Matt, PD = Black Matt  
 Lacquer, VG = Truffle Grey, VK = Soft Grey, E8 = White Wood, RH = Oak  
 Kansas, RK = Stone Oak, VH = Arizona Oak, VJ = Nordic Oak

# LEGATO

€ bez DPH

Chráněný vzor

Výroba na zakázku (Mějte prosím na paměti, že v případě požadavku na storno nebo změnu objednávky Vám nemůžeme vždy vyhověti!), Umyvadlo a armatury objednávejte zvlášť

	SPODNÍ SKŘÍŇKA	SPODNÍ SKŘÍŇKA	SPODNÍ SKŘÍŇKA	SPODNÍ SKŘÍŇKA
				
<b>Objednací číslo</b>	<b>B767 00 XX</b>	<b>B767 L0 XX</b>	<b>B768 00 XX</b>	<b>B768 L0 XX</b>
<b>Rozměry (š x v x h)</b>	1600 x 380 x 500 mm		1600 x 550 x 500 mm	
<b>Verze modelu</b>	pro 2 umyvadla			
<b>Pro kombinaci s</b>	Finion 4142 61/64 Memento 2.0 4A07 60/61			
<b>Osvětlení</b>	-	diodové osvětlení Osvětlení: 1 x LED / 34,1 W	-	diodové osvětlení Osvětlení: 1 x LED / 34,1 W
<b>Zařízení</b>	2x balíček příslušenství 1 2 x výsuvný díl s protiskluzovou podložkou		2x balíček příslušenství 1 4 x výsuvný díl s protiskluzovou podložkou	
<b>Odkazy na normy</b>	-	IP 44	-	IP 44
<b>Montáž</b>	závěsný model			
<b>Součást dodávky</b>	upevňovací sada je součástí dodávky			
<b>DH, E8, FP, MS, RH, RK, VG, VH, VJ, VK</b>	3.222,-	3.559,-	3.744,-	4.060,-
<b>PD</b>	3.704,-	4.090,-	4.304,-	4.668,-
	SPODNÍ SKŘÍŇKA	SPODNÍ SKŘÍŇKA	SPODNÍ SKŘÍŇKA	SPODNÍ SKŘÍŇKA
				
<b>Objednací číslo</b>	<b>B763 00 XX</b>	<b>B763 L0 XX</b>	<b>B764 00 XX</b>	<b>B764 L0 XX</b>
<b>Rozměry (š x v x h)</b>	1600 x 380 x 500 mm		1600 x 550 x 500 mm	
<b>Verze modelu</b>	umyvadlo vlevo			
<b>Pro kombinaci s</b>	Finion 4142 61/64 Memento 2.0 4A07 60/61			
<b>Osvětlení</b>	-	diodové osvětlení Osvětlení: 1 x LED / 34,1 W	-	diodové osvětlení Osvětlení: 1 x LED / 34,1 W
<b>Zařízení</b>	2x balíček příslušenství 1 2 x výsuvný díl s protiskluzovou podložkou		2x balíček příslušenství 1 4 x výsuvný díl s protiskluzovou podložkou	
<b>Odkazy na normy</b>	-	IP 44	-	IP 44
<b>Montáž</b>	závěsný model			
<b>Součást dodávky</b>	upevňovací sada je součástí dodávky			
<b>DH, E8, FP, MS, RH, RK, VG, VH, VJ, VK</b>	3.134,-	3.472,-	3.654,-	3.974,-
<b>PD</b>	3.604,-	3.993,-	4.204,-	4.570,-





XX = dosadte barvu čela a korpusu  
 DH = Glossy White, FP = Glossy Grey, MS = White Matt, PD = Black Matt  
 Lacquer, VG = Truffle Grey, VK = Soft Grey, E8 = White Wood, RH = Oak  
 Kansas, RK = Stone Oak, VH = Arizona Oak, VJ = Nordic Oak

# LEGATO

€ bez DPH

Chráněný vzor

Výroba na zakázku (Mějte prosím na paměti, že v případě požadavku na storno nebo změnu objednávky Vám nemůžeme vždy vyhověti!), Umyvadlo a armatury objednávejte zvlášť

	SPODNÍ SKŘÍŇKA	SPODNÍ SKŘÍŇKA	SPODNÍ SKŘÍŇKA	SPODNÍ SKŘÍŇKA
				
Objednací číslo	<b>B765 00 XX</b>	<b>B765 L0 XX</b>	<b>B766 00 XX</b>	<b>B766 L0 XX</b>
Rozměry (š x v x h)	1600 x 380 x 500 mm		1600 x 550 x 500 mm	
Verze modelu	umyvadlo vpravo			
Pro kombinaci s	Finion 4142 61/64 Memento 2.0 4A07 60/61			
Osvětlení	-	diodové osvětlení Osvětlení: 1 x LED / 34,1 W	-	diodové osvětlení Osvětlení: 1 x LED / 34,1 W
Zařízení	2x balíček příslušenství 1 2 x výsuvný díl s protiskluzovou podložkou		2x balíček příslušenství 1 4 x výsuvný díl s protiskluzovou podložkou	
Odkazy na normy	-	IP 44	-	IP 44
Montáž	závěsný model			
Součást dodávky	upevňovací sada je součástí dodávky			
DH, E8, FP, MS, RH, RK, VG, VH, VJ, VK	3.134,-	3.472,-	3.654,-	3.974,-
PD	3.604,-	3.993,-	4.204,-	4.570,-
	SPODNÍ SKŘÍŇKA	SPODNÍ SKŘÍŇKA	SPODNÍ SKŘÍŇKA	SPODNÍ SKŘÍŇKA
				
Objednací číslo	<b>B759 00 XX</b>	<b>B759 L0 XX</b>	<b>B760 00 XX</b>	<b>B760 L0 XX</b>
Rozměry (š x v x h)	1400 x 380 x 500 mm		1400 x 550 x 500 mm	
Verze modelu	umyvadlo uprostřed			
Pro kombinaci s	Finion 4142 61/64 Memento 2.0 4A07 60/61			
Osvětlení	-	diodové osvětlení Osvětlení: 1 x LED / 31 W	-	diodové osvětlení Osvětlení: 1 x LED / 31 W
Zařízení	2x balíček příslušenství 1 3 x výsuvný díl s protiskluzovou podložkou		2x balíček příslušenství 1 5 x výsuvný díl s protiskluzovou podložkou	
Odkazy na normy	-	IP 44	-	IP 44
Montáž	závěsný model			
Součást dodávky	upevňovací sada je součástí dodávky			
DH, E8, FP, MS, RH, RK, VG, VH, VJ, VK	2.934,-	3.263,-	3.455,-	3.762,-
PD	3.372,-	3.753,-	3.974,-	4.329,-

LEGATO

XX = dosadte barvu čela a korpusu

DH = Glossy White, FP = Glossy Grey, MS = White Matt, PD = Black Matt

Lacquer, VG = Truffle Grey, VK = Soft Grey, E8 = White Wood, RH = Oak





Kansas, RK = Stone Oak, VH = Arizona Oak, VJ = Nordic Oak

# LEGATO

€ bez DPH

Chráněný vzor

Výroba na zakázku (Mějte prosím na paměti, že v případě požadavku na storno nebo změnu objednávky Vám nemůžeme vždy vyhověti!), Umyvadlo a armatury objednávejte zvlášť

	SPODNÍ SKŘÍŇKA		SPODNÍ SKŘÍŇKA	
				
<b>Objednací číslo</b>	<b>B757 00 XX</b>	<b>B757 L0 XX</b>	<b>B758 00 XX</b>	<b>B758 L0 XX</b>
<b>Rozměry (š x v x h)</b>	1200 x 380 x 500 mm		1200 x 550 x 500 mm	
<b>Verze modelu</b>	umyvadlo uprostřed			
<b>Pro kombinaci s</b>	Finion 4142 61/64 Memento 2.0 4A07 60/61			
<b>Osvětlení</b>	-	diodové osvětlení Osvětlení: 1 x LED / 27,9 W	-	diodové osvětlení Osvětlení: 1 x LED / 27,9 W
<b>Zařízení</b>	1x balíček příslušenství 1 3 x výsuvný díl s protiskluzovou podložkou		1x balíček příslušenství 1 5 x výsuvný díl s protiskluzovou podložkou	
<b>Odkazy na normy</b>	-	IP 44	-	IP 44
<b>Montáž</b>	závěsný model			
<b>Součást dodávky</b>	upevňovací sada je součástí dodávky			
<b>DH, E8, FP, MS, RH, RK, VG, VH, VJ, VK</b>	2.589,-	2.884,-	3.020,-	3.300,-
<b>PD</b>	2.975,-	3.317,-	3.472,-	3.795,-
	SPODNÍ SKŘÍŇKA		SPODNÍ SKŘÍŇKA	
				
<b>Objednací číslo</b>	<b>B755 00 XX</b>	<b>B755 L0 XX</b>	<b>B756 00 XX</b>	<b>B756 L0 XX</b>
<b>Rozměry (š x v x h)</b>	1000 x 380 x 500 mm		1000 x 550 x 500 mm	
<b>Verze modelu</b>	umyvadlo uprostřed			
<b>Pro kombinaci s</b>	Finion 4142 61/64 Memento 2.0 4A07 60/61			
<b>Osvětlení</b>	-	diodové osvětlení Osvětlení: 1 x LED / 24,8 W	-	diodové osvětlení Osvětlení: 1 x LED / 24,8 W
<b>Zařízení</b>	1x balíček příslušenství 1 1 x výsuvný díl s protiskluzovou podložkou		1x balíček příslušenství 1 2 x výsuvný díl s protiskluzovou podložkou	
<b>Odkazy na normy</b>	-	IP 44	-	IP 44
<b>Montáž</b>	závěsný model			
<b>Součást dodávky</b>	upevňovací sada je součástí dodávky			
<b>DH, E8, FP, MS, RH, RK, VG, VH, VJ, VK</b>	2.093,-	2.347,-	2.439,-	2.682,-
<b>PD</b>	2.404,-	2.699,-	2.806,-	3.083,-



XX = dosadte barvu čela a korpusu  
 DH = Glossy White, FP = Glossy Grey, MS = White Matt, PD = Black Matt  
 Lacquer, VG = Truffle Grey, VK = Soft Grey, E8 = White Wood, RH = Oak  
 Kansas, RK = Stone Oak, VH = Arizona Oak, VJ = Nordic Oak

# LEGATO

€ bez DPH

Chráněný vzor

Výroba na zakázku (Mějte prosím na paměti, že v případě požadavku na storno nebo změnu objednávky Vám nemůžeme vždy vyhověti!), Umyvadlo a armatury objednávejte zvlášť

	SPODNÍ SKŘÍŇKA	SPODNÍ SKŘÍŇKA	SPODNÍ SKŘÍŇKA	SPODNÍ SKŘÍŇKA
				
<b>Objednací číslo</b>	<b>B753 00 XX</b>	<b>B753 L0 XX</b>	<b>B754 00 XX</b>	<b>B754 L0 XX</b>
<b>Rozměry (š x v x h)</b>	800 x 380 x 500 mm		800 x 550 x 500 mm	
<b>Verze modelu</b>	umyvadlo uprostřed			
<b>Pro kombinaci s</b>	Finion 4142 61/64 Memento 2.0 4A07 60/61			
<b>Osvětlení</b>	-	diodové osvětlení Osvětlení: 1 x LED / 21,6 W	-	diodové osvětlení Osvětlení: 1 x LED / 21,6 W
<b>Zařízení</b>	1x balíček příslušenství 1 1 x výsuvný díl s protiskluzovou podložkou		1x balíček příslušenství 1 2 x výsuvný díl s protiskluzovou podložkou	
<b>Odkazy na normy</b>	-	IP 44	-	IP 44
<b>Montáž</b>	závěsný model			
<b>Součást dodávky</b>	upevňovací sada je součástí dodávky			
<b>DH, E8, FP, MS, RH, RK, VG, VH, VJ, VK</b>	1.744,-	1.983,-	2.093,-	2.316,-
<b>PD</b>	2.006,-	2.279,-	2.404,-	2.662,-

	BOČNÍ SKŘÍŇKA	BOČNÍ SKŘÍŇKA
		
<b>Objednací číslo</b>	<b>B728 00 XX</b>	<b>B728 01 XX</b>
<b>Rozměry (š x v x h)</b>	400 x 870 x 350 mm	
<b>panty</b>	panty vlevo	panty vpravo
<b>Zařízení</b>	1 x dvířka 2 x výsuvný díl s protiskluzovou podložkou 1 x přihrádka	
<b>Montáž</b>	závěsný model	
<b>Součást dodávky</b>	upevňovací sada je součástí dodávky	
<b>DH, E8, FP, MS, RH, RK, VG, VH, VJ, VK</b>	1.225,-	1.225,-
<b>PD</b>	1.408,-	1.408,-

XX = dosadte barvu čela a korpusu  
 DH = Glossy White, FP = Glossy Grey, MS = White Matt, PD = Black Matt  
 Lacquer, VG = Truffle Grey, VK = Soft Grey, E8 = White Wood, RH = Oak  
 Kansas, RK = Stone Oak, VH = Arizona Oak, VJ = Nordic Oak







# LEGATO

€ bez DPH

Chráněný vzor

Výroba na zakázku (Mějte prosím na paměti, že v případě požadavku na storno nebo změnu objednávky Vám nemůžeme vždy vyhovět!), Umyvadlo a armatury objednávejte zvlášť

	VYSOKÁ SKŘÍŇKA	VYSOKÁ SKŘÍŇKA	VYSOKÁ SKŘÍŇKA	VYSOKÁ SKŘÍŇKA
				
<b>Objednací číslo</b>	<b>B729 00 XX</b>	<b>B729 01 XX</b>	<b>B730 00 XX</b>	<b>B730 01 XX</b>
<b>Rozměry (š x v x h)</b>	400 x 1550 x 350 mm			
<b>panty</b>	panty vlevo	panty vpravo	panty vlevo	panty vpravo
<b>Zařízení</b>	1 x dvířka 2 x výsuvný díl s protiskluzovou podložkou 2 x přihrádka		2 x dvířka 3 x přihrádka	
<b>Montáž</b>	závěsný model			
<b>Součást dodávky</b>	upevňovací sada je součástí dodávky			
<b>DH, E8, FP, MS, RH, RK, VG, VH, VJ, VK</b>	1.658,-	1.658,-	1.137,-	1.137,-
<b>PD</b>	1.907,-	1.907,-	1.307,-	1.307,-

# LOOP & FRIENDS

Sanitární keramika

- Segment Mainstream
- Vhodný nábytkový program Antao, Collaro, Legato
- vhodný klozet Subway 2.0, Universo TwistFlush
- Vhodné ke všem kolekcím zrcadel
- Vhodné ke všem kolekcím zrcadlových skříněk
- vhodné vany Loop & Friends

[PRO.VILLEROY-BOCH.COM/TECHNICALDRAWINGS](http://PRO.VILLEROY-BOCH.COM/TECHNICALDRAWINGS)



Barvy keramiky



01 = Bílá Alpin



R1 = Bílá Alpin  
CeramicPlus



RW = Stone  
White  
CeramicPlus



S5 = Ebony  
CeramicPlus



i4 = Graphite  
Ceramicplus



AM = Almond  
CeramicPlus

RW, S5, i4 a AM jsou vyráběny na zakázku. Při objednávání se informujte o dodací lhůtě.

# LOOP & FRIENDS



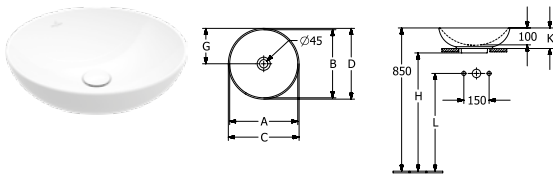

€ bez DPH

Chráněný vzor  
vodovodní baterie je nutné objednat zvlášť

## UMYVADLO K POSTAVENÍ NA DESKU



Objednací číslo	A	B	C	D	G	H	K	L
4A4500XX	365	365	380	380	190	705	120	580
4A4501XX	365	365	380	380	190	705	120	580
4A4600XX	405	405	420	420	210	705	120	580
4A4601XX	405	405	420	420	210	705	120	580

Objednací číslo	Popis	01	plus R1	plus RW, S5, i4, AM	kus/ pal.	kg/ kus
4A45 00 XX	380 mm průměr pro nástěnnou armaturu nebo armaturu se zvýšeným tělem, bez plochy pro otvor pro armaturu 	412,-	519,-	601,-	18	6,6
4A45 01 XX	380 mm průměr pro nástěnnou armaturu nebo armaturu se zvýšeným tělem, bez plochy pro otvor pro armaturu 	461,-	568,-	650,-	18	6,6
4A46 00 XX	420 mm průměr pro nástěnnou armaturu nebo armaturu se zvýšeným tělem, bez plochy pro otvor pro armaturu 	442,-	548,-	637,-	18	7,6
4A46 01 XX	420 mm průměr pro nástěnnou armaturu nebo armaturu se zvýšeným tělem, bez plochy pro otvor pro armaturu 	491,-	597,-	686,-	18	7,6



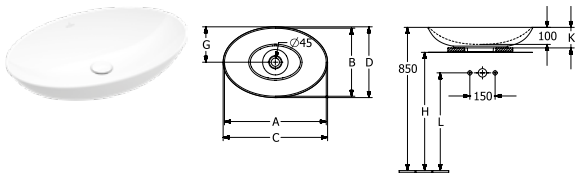

k osazení na desku, včetně výřezové šablony, upevňovací sada je součástí dodávky, vhodný nábytkový program: Antao, Collaro, Legato  
Další informace o vhodných ventilech viz strany 369-372

Upozornění: U modelů bez přepadu je nutné použít neuzavíratelný ventil

## UMYVADLO K POSTAVENÍ NA DESKU



Objednací číslo	A	B	C	D	G	H	K	L
4A4700XX	545	365	560	380	190	700	120	580
4A4701XX	545	365	560	380	190	700	120	580
4A4800XX	605	405	620	420	210	700	120	580
4A4801XX	605	405	620	420	210	700	120	580

Objednací číslo	Popis	01	plus R1	plus RW, S5, i4, AM	kus/ pal.	kg/ kus
4A47 00 XX	560 x 380 mm pro nástěnnou armaturu nebo armaturu se zvýšeným tělem, bez plochy pro otvor pro armaturu  včetně výřezové šablony, včetně prodloužené kuličkové tyče pro excentrické ovládání odtokového ventilu, upevňovací sada je součástí dodávky	519,-	625,-	729,-	12	9,2
4A47 01 XX	560 x 380 mm pro nástěnnou armaturu nebo armaturu se zvýšeným tělem, bez plochy pro otvor pro armaturu  včetně výřezové šablony, upevňovací sada je součástí dodávky	568,-	674,-	778,-	12	10
4A48 00 XX	620 x 420 mm pro nástěnnou armaturu nebo armaturu se zvýšeným tělem, bez plochy pro otvor pro armaturu  včetně výřezové šablony, včetně prodloužené kuličkové tyče pro excentrické ovládání odtokového ventilu, upevňovací sada je součástí dodávky	534,-	640,-	747,-	12	10,5
4A48 01 XX	620 x 420 mm pro nástěnnou armaturu nebo armaturu se zvýšeným tělem, bez plochy pro otvor pro armaturu  včetně výřezové šablony, upevňovací sada je součástí dodávky	583,-	689,-	796,-	12	10,5

k osazení na desku, vhodný nábytkový program: Antao, Collaro, Legato

Další informace o vhodných ventilech viz strany 369-372

Upozornění: U modelů bez přepadu je nutné použít neuzavíratelný ventil

RW, S5, i4 a AM jsou vyráběny na zakázku. Při objednávání se informujte o dodaci lhůtě.

XX = dosadte kód barvy

01 = Bílá Alpin, R1 = Bílá Alpin CeramicPlus, RW = Stone White CeramicPlus, S5 = Ebony CeramicPlus, i4 = Graphite CeramicPlus, AM = Almond CeramicPlus

# LOOP & FRIENDS



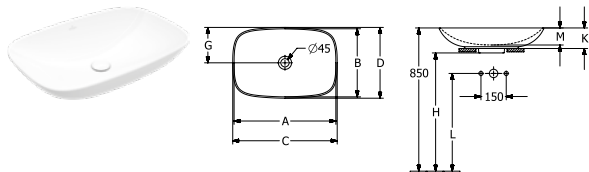

€ bez DPH

Chráněný vzor  
vodovodní baterie je nutné objednat zvlášť

## UMYVADLO K POSTAVENÍ NA DESKU



Objednací číslo	A	B	C	D	G	H	K	L	M
4A4900XX	545	365	560	380	190	700	120	580	100
4A4901XX	545	365	560	380	190	700	120	580	100
4A5000XX	610	410	630	430	215	710	120	580	95
4A5001XX	610	410	630	430	215	710	120	580	95

Objednací číslo	Popis	01	plus R1	plus RW, S5, i4, AM	kus/ pal.	kg/ kus
4A49 00 XX	560 x 380 mm pro nástěnnou armaturu nebo armaturu se zvýšeným tělem, bez plochy pro otvor pro armaturu  včetně výřezové šablony, včetně prodloužené kuličkové tyče pro excentrické ovládání odtokového ventilu, upevňovací sada je součástí dodávky	519,-	625,-	729,-	12	11,3
4A49 01 XX	560 x 380 mm pro nástěnnou armaturu nebo armaturu se zvýšeným tělem, bez plochy pro otvor pro armaturu  včetně výřezové šablony, upevňovací sada je součástí dodávky	568,-	674,-	778,-	12	10,4
4A50 00 XX	620 x 420 mm pro nástěnnou armaturu nebo armaturu se zvýšeným tělem, bez plochy pro otvor pro armaturu  včetně výřezové šablony, včetně prodloužené kuličkové tyče pro excentrické ovládání odtokového ventilu, upevňovací sada je součástí dodávky	534,-	640,-	747,-	12	12,3
4A50 01 XX	620 x 420 mm pro nástěnnou armaturu nebo armaturu se zvýšeným tělem, bez plochy pro otvor pro armaturu  včetně výřezové šablony, upevňovací sada je součástí dodávky	583,-	689,-	796,-	12	12,3

k osazení na desku, vhodný nábytkový program: Antao, Collaro, Legato

Další informace o vhodných ventilech viz strany 369-372

Upozornění: U modelů bez přepadu je nutné použít neuzavíratelný ventil

## ZÁPUSTNÉ UMYVADLO

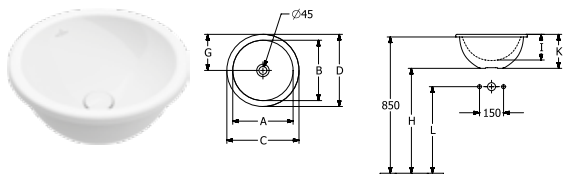

Objednací číslo	A	B	C	D	G	H	I	K	L
4A5900XX	330	330	390	390	195	680	140	190	560
4A5901XX	330	330	390	390	195	680	140	190	560
4A6000XX	380	380	450	450	225	655	160	210	535
4A6001XX	380	380	450	450	225	655	160	210	535

Objednací číslo	Popis	01	plus R1	plus RW, S5	kus/ pal.	kg/ kus
4A59 00 XX	390 mm průměr bez plochy pro otvor pro armaturu 	295,-	402,-	-	30	8
4A59 01 XX	390 mm průměr bez plochy pro otvor pro armaturu 	344,-	451,-	-	30	8
4A60 00 XX	450 mm průměr bez plochy pro otvor pro armaturu 	314,-	420,-	-	20	10,6
4A60 01 XX	450 mm průměr bez plochy pro otvor pro armaturu 	363,-	469,-	-	20	10,6

zápustné umyvadlo, vnější strana glazovaná, včetně výřezové šablony

Další informace o vhodných ventilech viz strany 369-372

Upozornění: U modelů bez přepadu je nutné použít neuzavíratelný ventil

RW, S5, i4 a AM jsou vyráběny na zakázku. Při objednávání se informujte o dodací lhůtě.

XX = dosadte kód barvy

01 = Bílá Alpin, R1 = Bílá Alpin CeramicPlus, RW = Stone White CeramicPlus, S5 = Ebony CeramicPlus, i4 = Graphite CeramicPlus, AM = Almond CeramicPlus

# LOOP & FRIENDS

€ bez DPH

Chráněný vzor  
vodovodní baterie je nutné objednat zvlášť

## ZÁPUSTNÉ UMYVADLO

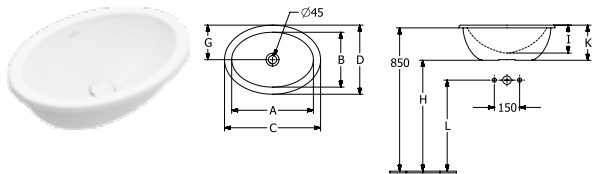

Objednací číslo	A	B	C	D	G	H	I	K	L
4A6100XX	430	280	505	365	180	670	140	185	550
4A6101XX	430	280	505	365	180	670	140	185	550
4A6200XX	485	325	570	410	205	660	160	205	540
4A6201XX	485	325	570	410	205	660	160	205	540
4A6300XX	560	380	660	470	235	640	175	225	520
4A6301XX	560	380	660	470	235	640	175	225	520

Objednací číslo	Popis		01	plus R1	plus RW, S5		kus/ pal.	kg/ kus
4A61 00 XX	505 x 360 mm bez plochy pro otvor pro armaturu  včetně výřezové šablony		366,-	473,-	-	-	20	9,2
4A61 01 XX	505 x 360 mm bez plochy pro otvor pro armaturu  včetně výřezové šablony		415,-	522,-	-	-	20	9,2
4A62 00 XX	570 x 410 mm bez plochy pro otvor pro armaturu  včetně výřezové šablony, včetně prodloužené kuličkové tyče pro excentrické ovládání odtokového ventilu		382,-	488,-	-	-	20	11,8
4A62 01 XX	570 x 410 mm bez plochy pro otvor pro armaturu  včetně výřezové šablony		431,-	537,-	-	-	20	11,8
4A63 00 XX	660 x 470 mm bez plochy pro otvor pro armaturu  včetně výřezové šablony, včetně prodloužené kuličkové tyče pro excentrické ovládání odtokového ventilu		418,-	524,-	-	-	10	16,4
4A63 01 XX	660 x 470 mm bez plochy pro otvor pro armaturu  včetně výřezové šablony		467,-	573,-	-	-	10	16,4

zápustné umyvadlo, vnější strana glazovaná  
Další informace o vhodných ventilech viz strany 369-372  
Upozornění: U modelů bez přepadu je nutné použít neuzavíratelný ventil

## ZÁPUSTNÉ UMYVADLO

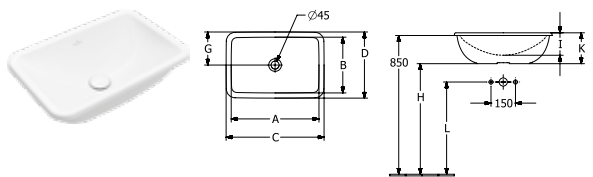

Objednací číslo	A	B	C	D	G	H	I	K	L
4A6400XX	450	280	510	345	170	705	115	165	585
4A6401XX	450	280	510	345	170	705	115	165	585
4A6500XX	540	340	605	410	205	685	135	190	565
4A6501XX	540	340	605	410	205	685	135	190	565
4A6600XX	615	380	675	450	225	685	140	180	565
4A6601XX	615	380	675	450	225	685	140	180	565

Objednací číslo	Popis		01	plus R1	plus RW, S5		kus/ pal.	kg/ kus
4A64 00 XX	510 x 340 mm bez plochy pro otvor pro armaturu  včetně výřezové šablony, včetně prodloužené kuličkové tyče pro excentrické ovládání odtokového ventilu		366,-	473,-	-	-	20	10,9
4A64 01 XX	510 x 340 mm bez plochy pro otvor pro armaturu  včetně výřezové šablony		415,-	522,-	-	-	20	10,9
4A65 00 XX	600 x 405 mm bez plochy pro otvor pro armaturu  včetně výřezové šablony, včetně prodloužené kuličkové tyče pro excentrické ovládání odtokového ventilu		382,-	488,-	-	-	12	14,7
4A65 01 XX	600 x 405 mm bez plochy pro otvor pro armaturu  včetně výřezové šablony		431,-	537,-	-	-	12	14,7
4A66 00 XX	675 x 450 mm bez plochy pro otvor pro armaturu  včetně výřezové šablony, včetně prodloužené kuličkové tyče pro excentrické ovládání odtokového ventilu		418,-	524,-	-	-	10	17,8
4A66 01 XX	675 x 450 mm bez plochy pro otvor pro armaturu  včetně výřezové šablony		467,-	573,-	-	-	10	17,8

zápustné umyvadlo, vnější strana glazovaná  
Další informace o vhodných ventilech viz strany 369-372  
Upozornění: U modelů bez přepadu je nutné použít neuzavíratelný ventil

RW, S5, i4 a AM jsou vyráběny na zakázku. Při objednávání se informujte o dodací lhůtě.

XX = dosadte kód barvy  
01 = Bílá Alpin, R1 = Bílá Alpin CeramicPlus, RW = Stone White CeramicPlus, S5 = Ebony CeramicPlus, i4 = Graphite CeramicPlus, AM = Almond CeramicPlus

# LOOP & FRIENDS

€ bez DPH

Chráněný vzor  
vodovodní baterie je nutné objednat zvlášť

## UMYVADLO K ZABUDOVÁNÍ ZESPODU

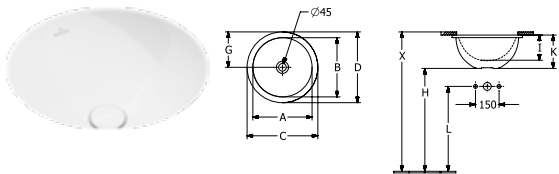

Objednací číslo	A	B	C	D	G	H	I	K	L
4A5100XX	330	330	390	390	195	680	140	190	560
4A5101XX	330	330	390	390	195	680	140	190	560
4A5200XX	380	380	450	450	225	655	160	210	535
4A5201XX	380	380	450	450	225	655	160	210	535

Objednací číslo	Popis	01	plus R1	plus RW, S5		kus/ pal.	kg/ kus
4A51 00 XX	330 mm průměr bez plochy pro otvor pro armaturu	Titan Ceram 295,-	402,-	461,-	-	30	8
4A51 01 XX	330 mm průměr bez plochy pro otvor pro armaturu	Titan Ceram 344,-	451,-	510,-	-	30	8
4A52 00 XX	380 mm průměr bez plochy pro otvor pro armaturu	Titan Ceram 314,-	420,-	483,-	-	20	10,1
4A52 01 XX	380 mm průměr bez plochy pro otvor pro armaturu	Titan Ceram 363,-	469,-	532,-	-	20	10,1

podstavec, vnější strana glazovaná, výřez do umyvadlové desky je nutno provést podle originálního umyvadla, možnost zapuštění do desek z přírodního kamene a do laminátových desek, upevňovací sada je součástí dodávky

Další informace o vhodných ventilech viz strany 369-372

Upozornění: U modelů bez přepadu je nutné použít neuzavíratelný ventil

## UMYVADLO K ZABUDOVÁNÍ ZESPODU

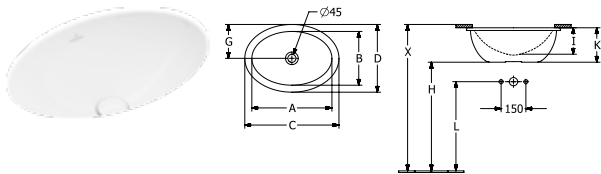

Objednací číslo	A	B	C	D	G	H	I	K	L
4A5300XX	430	280	505	365	180	670	140	185	550
4A5301XX	430	280	505	365	180	670	140	185	550
4A5400XX	485	325	570	410	205	660	160	205	540
4A5401XX	485	325	570	410	205	660	160	205	540
4A5500XX	560	380	660	470	235	640	175	225	520
4A5501XX	560	380	660	470	235	640	175	225	520

Objednací číslo	Popis	01	plus R1	plus RW, S5		kus/ pal.	kg/ kus
4A53 00 XX	430 x 280 mm bez plochy pro otvor pro armaturu  upevňovací sada je součástí dodávky	Titan Ceram 366,-	473,-	546,-	-	20	9,2
4A53 01 XX	430 x 280 mm bez plochy pro otvor pro armaturu  upevňovací sada je součástí dodávky	Titan Ceram 415,-	522,-	595,-	-	20	9,2
4A54 00 XX	485 x 325 mm bez plochy pro otvor pro armaturu  včetně prodloužené kuličkové tyče pro excentrické ovládání odtokového ventilu, upevňovací sada je součástí dodávky	Titan Ceram 382,-	488,-	564,-	-	20	11,8
4A54 01 XX	485 x 325 mm bez plochy pro otvor pro armaturu  upevňovací sada je součástí dodávky	Titan Ceram 431,-	537,-	613,-	-	20	11,8
4A55 00 XX	560 x 380 mm bez plochy pro otvor pro armaturu  včetně prodloužené kuličkové tyče pro excentrické ovládání odtokového ventilu, upevňovací sada je součástí dodávky	Titan Ceram 418,-	524,-	608,-	-	10	16,4
4A55 01 XX	560 x 380 mm bez plochy pro otvor pro armaturu  upevňovací sada je součástí dodávky	Titan Ceram 467,-	573,-	657,-	-	10	16,4

podstavec, vnější strana glazovaná, výřez do umyvadlové desky je nutno provést podle originálního umyvadla, možnost zapuštění do desek z přírodního kamene a do laminátových desek, upevňovací sada je součástí dodávky

Další informace o vhodných ventilech viz strany 369-372

Upozornění: U modelů bez přepadu je nutné použít neuzavíratelný ventil

RW, S5, i4 a AM jsou vyráběny na zakázku. Při objednávání se informujte o dodací lhůtě.

XX = dosadte kód barvy  
01 = Bílá Alpin, R1 = Bílá Alpin CeramicPlus, RW = Stone White CeramicPlus, S5 = Ebony CeramicPlus, i4 = Graphite CeramicPlus, AM = Almond CeramicPlus

# LOOP & FRIENDS







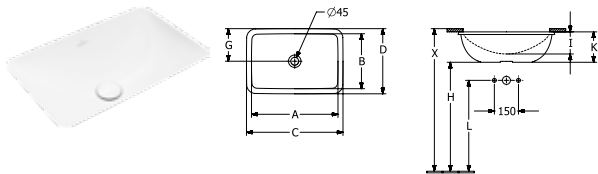





€ bez DPH

Chráněný vzor  
vodovodní baterie je nutné objednat zvlášť

## UMYVADLO K ZABUDOVÁNÍ ZESPODU



Objednáací číslo	A	B	C	D	G	H	I	K	L
4A5600XX	450	280	510	345	170	705	115	165	585
4A5601XX	450	280	510	345	170	705	115	165	585
4A5700XX	540	340	605	410	205	685	135	190	565
4A5701XX	540	340	605	410	205	685	135	190	565
4A5800XX	615	380	675	450	225	685	140	180	565
4A5801XX	615	380	675	450	225	685	140	180	565

Objednáací číslo	Popis		01	plus R1	plus RW, S5		kus/ pal.	kg/ kus
4A56 00 XX	450 x 280 mm bez plochy pro otvor pro armaturu  včetně prodloužené kuličkové tyče pro excentrické ovládání odtokového ventilu, upevňovací sada je součástí dodávky		366,-	473,-	546,-	-	20	11,4
4A56 01 XX	450 x 280 mm bez plochy pro otvor pro armaturu  upevňovací sada je součástí dodávky		415,-	522,-	595,-	-	20	10,9
4A57 00 XX	540 x 340 mm bez plochy pro otvor pro armaturu  včetně prodloužené kuličkové tyče pro excentrické ovládání odtokového ventilu, upevňovací sada je součástí dodávky		382,-	488,-	564,-	-	12	14,7
4A57 01 XX	540 x 340 mm bez plochy pro otvor pro armaturu  upevňovací sada je součástí dodávky		431,-	537,-	613,-	-	12	15,6
4A58 00 XX	615 x 380 mm bez plochy pro otvor pro armaturu  včetně prodloužené kuličkové tyče pro excentrické ovládání odtokového ventilu, upevňovací sada je součástí dodávky		418,-	524,-	608,-	-	10	17,3
4A58 01 XX	615 x 380 mm bez plochy pro otvor pro armaturu  upevňovací sada je součástí dodávky		467,-	573,-	657,-	-	10	17,3

podstavec, vnější strana glazovaná, výřez do umyvadlové desky je nutno provést podle originálního umyvadla, možnost zapuštění do desek z přírodního kamene a do laminátových desek  
Další informace o vhodných ventilech viz strany 369-372

Upozornění: U modelů bez přepadu je nutné použít neuzavíratelný ventil

RW, S5, i4 a AM jsou vyráběny na zakázku. Při objednávání se informujte o dodací lhůtě.

XX = dosadte kód barvy

01 = Bílá Alpin, R1 = Bílá Alpin CeramicPlus, RW = Stone White CeramicPlus, S5 = Ebony CeramicPlus, i4 = Graphite CeramicPlus, AM = Almond CeramicPlus



# LOOP & FRIENDS

€ bez DPH



Chráněný vzor  
vodovodní baterie je nutné objednat zvlášť

## ZÁPUSTNÉ UMYVADLO

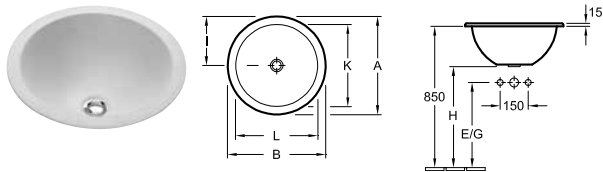
Předpokládané ukončení dodávek k 31.3.2024



Objednací číslo	A	B	E	G	H	I	K	L
614045XX	450	450	540	540	660	225	380	380
614039XX	390	390	560	560	680	195	330	330

Objednací číslo	Popis	01	plus R1	kus/ pal.	kg/ kus
6140 45 XX	450 mm průměr bez plochy pro otvor pro armaturu  včetně výřezové šablony, včetně prodloužené kuličkové tyče pro excentrické ovládání odtokového ventilu	389,-	496,-	24	10,7
6140 39 XX	390 mm průměr bez plochy pro otvor pro armaturu  včetně výřezové šablony	349,-	455,-	36	8



zápustné umyvadlo, vnější strana glazovaná  
Další informace o vhodných ventilech viz strany 369-372

## ZÁPUSTNÉ UMYVADLO

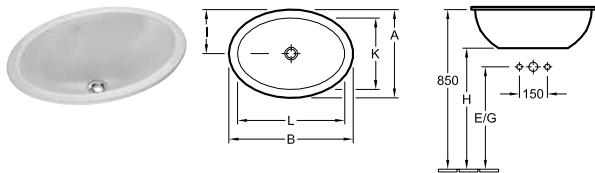
Předpokládané ukončení dodávek k 31.3.2024



Objednací číslo	A	B	E	G	H	I	K	L
615530XX	470	660	515	515	635	235	380	570
615520XX	410	570	530	530	650	205	325	485
615510XX	360	505	560	560	680	180	285	430

Objednací číslo	Popis	01	plus R1	kus/ pal.	kg/ kus
6155 30 XX	660 x 470 mm bez plochy pro otvor pro armaturu  včetně výřezové šablony, včetně prodloužené kuličkové tyče pro excentrické ovládání odtokového ventilu	568,-	674,-	15	16,7
6155 20 XX	570 x 410 mm bez plochy pro otvor pro armaturu  včetně výřezové šablony, včetně prodloužené kuličkové tyče pro excentrické ovládání odtokového ventilu	523,-	629,-	24	12,7
6155 10 XX	505 x 360 mm bez plochy pro otvor pro armaturu  včetně výřezové šablony	441,-	547,-	36	9,5



zápustné umyvadlo, vnější strana glazovaná  
Další informace o vhodných ventilech viz strany 369-372

## ZÁPUSTNÉ UMYVADLO

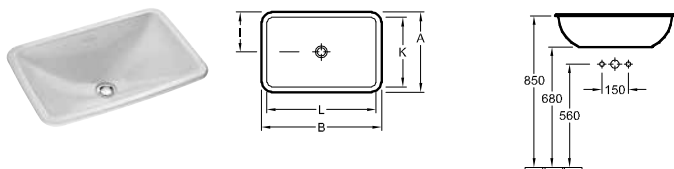
Předpokládané ukončení dodávek k 31.3.2024



Objednací číslo	A	B	I	K	L
614520XX	450	675	225	380	615
614500XX	405	600	203	345	540
614510XX	340	510	170	280	450

Objednací číslo	Popis	01	plus R1	kus/ pal.	kg/ kus
6145 20 XX	675 x 450 mm bez plochy pro otvor pro armaturu 	568,-	674,-	15	17,3
6145 00 XX	600 x 405 mm bez plochy pro otvor pro armaturu 	523,-	629,-	12	14,5
6145 10 XX	510 x 340 mm bez plochy pro otvor pro armaturu 	441,-	547,-	20	10,1

zápustné umyvadlo, vnější strana glazovaná, včetně výřezové šablony, včetně prodloužené kuličkové tyče pro excentrické ovládání odtokového ventilu  
Další informace o vhodných ventilech viz strany 369-372

XX = dosadte kód barvy  
01 = Bílá Alpin, R1 = Bílá Alpin CeramicPlus, RW = Stone White CeramicPlus, S5 = Ebony CeramicPlus, i4 = Graphite CeramicPlus, AM = Almond CeramicPlus



# LOOP & FRIENDS

€ bez DPH



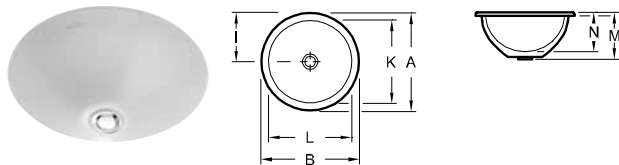

Chráněný vzor  
vodovodní baterie je nutné objednat zvlášť

## UMYVADLO K ZABUDOVÁNÍ ZESPODU

Předpokládané ukončení dodávek k 31.3.2024



Objednací číslo	A	B	I	K	L	M	N
618038XX	450	450	225	380	380	210	160
618138XX	450	450	225	380	380	210	160
618033XX	390	390	195	330	330	190	140
618133XX	390	390	195	330	330	190	140

Objednací číslo	Popis	01	plus R1	kus/ pal.	kg/ kus
6180 38 XX	380 mm průměr bez plochy pro otvor pro armaturu  včetně prodloužené kuličkové tyče pro excentrické ovládání odtokového ventilu, upevňovací sada je součástí dodávky	427,-	533,-	24	10,7
6181 38 XX	380 mm průměr bez plochy pro otvor pro armaturu  upevňovací sada je součástí dodávky	476,-	582,-	24	10,7
6180 33 XX	330 mm průměr bez plochy pro otvor pro armaturu  upevňovací sada je součástí dodávky	381,-	487,-	36	8
6181 33 XX	330 mm průměr bez plochy pro otvor pro armaturu  upevňovací sada je součástí dodávky	430,-	536,-	36	8

podstavec, vnější strana glazovaná, výřez do umyvadlové desky je nutno provést podle originálního umyvadla, možnost zapuštění do desek z přírodního kamene a do laminátových desek  
Další informace o vhodných ventilech viz strany 369-372





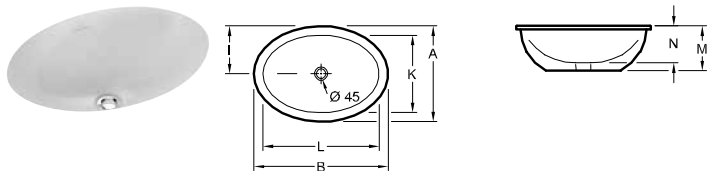

Upozornění: U modelů bez přepadu je nutné použít neuzavíratelný ventil

## UMYVADLO K ZABUDOVÁNÍ ZESPODU

Předpokládané ukončení dodávek k 31.3.2024



Objednací číslo	A	B	I	K	L	M	N
616130XX	470	660	235	375	560	215	180
616131XX	470	660	235	375	560	215	180
616120XX	405	570	203	325	485	200	160
616121XX	405	570	203	325	485	200	160
616110XX	360	505	178	285	430	180	140
616111XX	355	500	178	285	430	180	140

Objednací číslo	Popis	01	plus R1	kus/ pal.	kg/ kus
6161 30 XX	560 x 375 mm bez plochy pro otvor pro armaturu  včetně prodloužené kuličkové tyče pro excentrické ovládání odtokového ventilu, upevňovací sada je součástí dodávky	590,-	696,-	15	16,7
6161 31 XX	560 x 375 mm bez plochy pro otvor pro armaturu  upevňovací sada je součástí dodávky	639,-	745,-	15	16,7
6161 20 XX	485 x 325 mm bez plochy pro otvor pro armaturu  včetně prodloužené kuličkové tyče pro excentrické ovládání odtokového ventilu, upevňovací sada je součástí dodávky	525,-	631,-	24	12,7
6161 21 XX	485 x 325 mm bez plochy pro otvor pro armaturu  upevňovací sada je součástí dodávky	574,-	680,-	18	12,7
6161 10 XX	430 x 285 mm bez plochy pro otvor pro armaturu  upevňovací sada je součástí dodávky	479,-	586,-	42	9,5
6161 11 XX	430 x 285 mm bez plochy pro otvor pro armaturu  upevňovací sada je součástí dodávky	528,-	635,-	42	9,5

podstavec, vnější strana glazovaná, výřez do umyvadlové desky je nutno provést podle originálního umyvadla, možnost zapuštění do desek z přírodního kamene a do laminátových desek  
Další informace o vhodných ventilech viz strany 369-372

Upozornění: U modelů bez přepadu je nutné použít neuzavíratelný ventil

# LOOP & FRIENDS

€ bez DPH





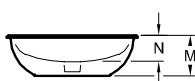
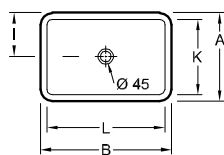

Chráněný vzor  
vodovodní baterie je nutné objednat zvlášť

## UMYVADLO K ZABUDOVÁNÍ ZESPODU

Předpokládáné ukončení dodávek k 31.3.2024



Objednací číslo	A	B	I	K	L	M	N
616320XX	450	675	225	380	615	175	140
616321XX	450	675	225	380	615	175	140
616300XX	405	600	203	340	540	180	120
616301XX	405	600	203	340	540	180	120
616310XX	340	510	170	280	450	160	115
616311XX	340	510	170	280	450	160	115

Objednací číslo	Popis	01	<sup>plus</sup> R1	kus/ pal.	kg/ kus
6163 20 XX	615 x 380 mm bez plochy pro otvor pro armaturu  včetně prodloužené kuličkové tyče pro excentrické ovládání odtokového ventilu, upevňovací sada je součástí dodávky	578,-	684,-	15	17,3
6163 21 XX	615 x 380 mm bez plochy pro otvor pro armaturu  upevňovací sada je součástí dodávky	627,-	733,-	15	17,3
6163 00 XX	540 x 340 mm bez plochy pro otvor pro armaturu  včetně prodloužené kuličkové tyče pro excentrické ovládání odtokového ventilu, upevňovací sada je součástí dodávky	525,-	631,-	12	14,5
6163 01 XX	540 x 340 mm bez plochy pro otvor pro armaturu  upevňovací sada je součástí dodávky	574,-	680,-	12	14,5
6163 10 XX	450 x 280 mm bez plochy pro otvor pro armaturu  včetně prodloužené kuličkové tyče pro excentrické ovládání odtokového ventilu, upevňovací sada je součástí dodávky	468,-	575,-	42	10,1
6163 11 XX	450 x 280 mm bez plochy pro otvor pro armaturu  upevňovací sada je součástí dodávky	517,-	624,-	20	10,1

podstavec, vnější strana glazovaná, výřez do umyvadlové desky je nutno provést podle originálního umyvadla, možnost zapuštění do desek z přírodního kamene a do laminátových desek  
Další informace o vhodných ventilech viz strany 369-372

Upozornění: U modelů bez přepadu je nutné použít neuzavíratelný ventil

# LOOP & FRIENDS

€ bez DPH







Chráněný vzor  
vodovodní baterie je nutné objednat zvlášť

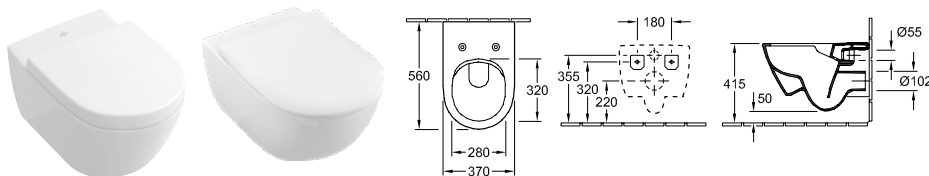

K LOOP & FRIENDS doporučujeme klozet Subway 2.0 5614 R0  
Více informací o sedátkách najdete v kapitole Subway 2.0

## KLOZET S HLUBOKÝM SPLACHOVÁNÍM BEZ VNITŘNÍHO OKRAJE DirectFlush



Objednáací číslo	Popis	01	plus R1	plus RW, S5, i4, AM		kus/ pal.	kg/ kus
5614 R0 XX	370 x 560 mm   Direct Flush 	629,-	735,-	861,-	-	12	27,6
závěsný model, vodorovný odpad, včetně montážní sady "SupraFix 3.0", s úsporným systémem AQUAREDUCT®: spotřeba vody 3 / 4,5 l, nevhodné pro tlakové/pneumatické splachovače							
8M42 S1 XX	<b>KLOZETOVÉ SEDÁTKO S POKLOPEM</b> s funkcí QuickRelease a SoftClosing, závěsy z ušlechtilé oceli	301,-	-	361,-	-	40	2,6
9M68 S1 XX	<b>KLOZETOVÉ SEDÁTKO S POKLOPEM</b> s funkcí QuickRelease a SoftClosing, závěsy z ušlechtilé oceli	273,-	-	-	-	90	3,6
9M78 S1 XX	<b>KLOZETOVÉ SEDÁTKO S POKLOPEM SLIMSEAT</b> s funkcí QuickRelease a SoftClosing, závěsy z ušlechtilé oceli 	301,-	-	-	-	90	3
9M68 Q1 XX	<b>KLOZETOVÉ SEDÁTKO S POKLOPEM</b> se závěsy QuickRelease, závěsy z ušlechtilé oceli	236,-	-	-	-	90	3,6
9M74 61 01	<b>SEDÁTKO</b> závěsy z ušlechtilé oceli	180,-	-	-	-	90	1,4
9222 87 00	<b>PROTIHLUKOVÁ SADA</b> (na práni) vč. příslušenství	-	-	-	26,-	600	0,09
9224 61 00	<b>PODOMÍTKOVÁ SPLACHOVACÍ NÁDRŽKA</b> pro sádrokartonové konstrukce, standardní výška, pro montáž ViClean doporučujeme vestavnou sadu pro hrubou stavbu 9218 51 525 x 1120 x 135 mm Další modely ViConnect viz strany 352-368 	-	-	-	445,-	10	14,06
9224 65 00	<b>PODOMÍTKOVÁ SPLACHOVACÍ NÁDRŽKA</b> pro sádrokartonové konstrukce, nízké 450 x 1120 x 165 mm Další modely ViConnect viz strany 352-368 	-	-	-	600,-	8	19,78
9224 27 00	<b>PODOMÍTKOVÁ SPLACHOVACÍ NÁDRŽKA</b> pro sádrokartonové konstrukce, standardní výška, s namontovanou instalační trubicou pro přípojku WC s bidetovou sprškou/přívodem elektro 525 x 1120 x 135 mm Další modely ViConnect viz strany 352-368 	-	-	-	445,-	10	15,8

XX = dosadte kód barvy  
01 = Bílá Alpin, R1 = Bílá Alpin CeramicPlus, RW = Stone White CeramicPlus, S5 = Ebony CeramicPlus, i4 = Graphite Ceramicplus, AM = Almond CeramicPlus

# LOOP & FRIENDS

€ bez DPH







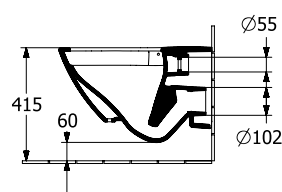
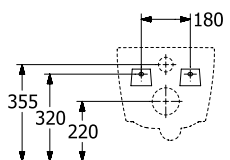
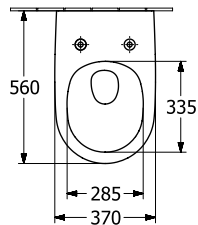

Chráněný vzor  
vodovodní baterie je nutné objednat zvlášť



K umyvadlům LOOP & FRIENDS doporučujeme klozet UNIVERSO TWISTFLUSH. Další informace ke klozetovým sedátkům najdete v kapitole Universo TwistFlush

## COMBI-PACK TwistFlush



Objednáací číslo	Popis		01	plus R1	kus/ pal.	kg/ kus
4670 T9 01	baleno jednotlivě v kartónu, závěsný model, vodorovný odpad části: Splachovací WC TwistFlush 4670 T0 01, Sedátko s poklopem se závěsy QuickRelease a SoftClosing 8M60 S1 01	   	992,-	-	12	28,8
4670 T9 R1	baleno jednotlivě v kartónu, závěsný model, vodorovný odpad části: Splachovací WC TwistFlush 4670 T0 R1, Sedátko s ANTIBAC, poklopem se závěsy QuickRelease a SoftClosing 8M60 S1 T1	    	-	1.129,-	8	27,9

XX = dosadte kód barvy  
01 = Bílá Alpin, R1 = Bílá Alpin CeramicPlus, RW = Stone White CeramicPlus, S5 = Ebony CeramicPlus, i4 = Graphite CeramicPlus, AM = Almond CeramicPlus

# MEMENTO 2.0

Sanitární keramika

• Segment Premium

• Vhodný nábytkový program Collaro, Finion, Legato

[PRO.VILLEROY-BOCH.COM/TECHNICALDRAWINGS](http://PRO.VILLEROY-BOCH.COM/TECHNICALDRAWINGS)



## Barvy keramiky



01 = Bílá Alpin



R1 = Bílá Alpin  
CeramicPlus



RW = Stone  
White  
CeramicPlus



S5 = Ebony  
CeramicPlus



i4 = Graphite  
Ceramicplus





# MEMENTO 2.0

€ bez DPH

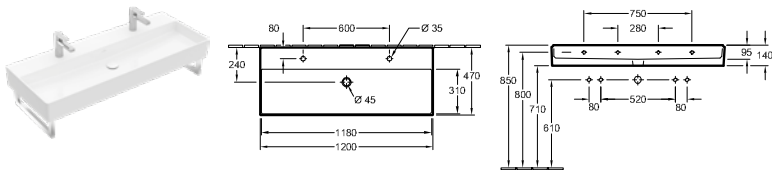
vodovodní baterie je nutné objednat zvlášť

## UMYVADLO



Objednací číslo	Popis		01	plus R1	plus RW, S5, i4		kus/ pal.	kg/ kus
4A22 C1 XX	1200 x 470 mm 2xO 		1.448,-	1.555,-	1.844,-	-	8	34,7
4A22 C4 XX	1200 x 470 mm 2xO  u 2 jednopákových směšovacích baterií a excentrického ovládní výpusti nebo ve spojení s ventilem s kolenovou pákou nebo ventilem "push-open" prosím nepřekračujte průtok max. 7,5 l/min na baterii.		1.448,-	1.555,-	1.844,-	-	8	34,7

montáž na stěnu, držák na ručníky (není součástí dodávky): montáž z boku (lze namontovat 2 kusy)







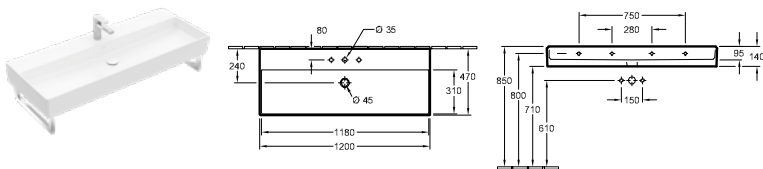

Další informace o vhodných ventilech viz strany 369-372

U modelů bez funkce přepadu se musí použít uzavíratelný ventil nebo ViFlow (překrytý přepad).

8749 42 D7	DRŽÁK NA RUČNÍK (na přání) 420 x 140 mm, vysoce leštěná ušlechtilá ocel, montáž z boku, upevňovací sada je součástí dodávky		-	-	-	258,-		1,9
9221 49 00	UMYVADLOVÝ PRVEK 525 x 1120 x 75 mm Další modely ViConnect viz strany 352-368		-	-	-	245,-	10	8,05

## UMYVADLO



Objednací číslo	Popis		01	plus R1	plus RW, S5, i4		kus/ pal.	kg/ kus
4A22 C5 XX	1200 x 470 mm   		1.448,-	1.555,-	1.844,-	-	8	34,7
4A22 C2 XX	1200 x 470 mm   		1.448,-	1.555,-	1.844,-	-	8	34,7

montáž na stěnu, držák na ručníky (není součástí dodávky): montáž z boku (lze namontovat 2 kusy)

Další informace o vhodných ventilech viz strany 369-372

U modelů bez funkce přepadu se musí použít uzavíratelný ventil nebo ViFlow (překrytý přepad).

8749 42 D7	DRŽÁK NA RUČNÍK (na přání) 420 x 140 mm, vysoce leštěná ušlechtilá ocel, montáž z boku, upevňovací sada je součástí dodávky		-	-	-	258,-		1,9
9221 49 00	UMYVADLOVÝ PRVEK 525 x 1120 x 75 mm Další modely ViConnect viz strany 352-368		-	-	-	245,-	10	8,05

Barvy S5 a i4 jsou vyráběny na zakázku. Při objednávání se informujte o dodací lhůtě.

XX = dosadte kód barvy

01 = Bílá Alpin, R1 = Bílá Alpin CeramicPlus, RW = Stone White CeramicPlus, S5 = Ebony CeramicPlus, i4 = Graphite Ceramicplus

# MEMENTO 2.0

€ bez DPH

vodovodní baterie je nutné objednat zvlášť

## UMYVADLO

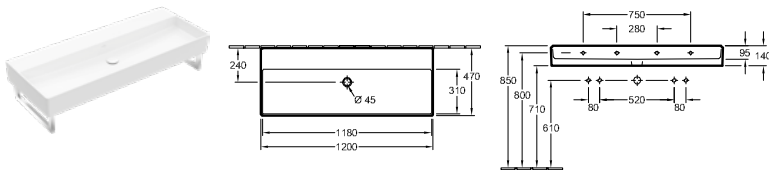

Objednávací číslo	Popis	01	plus R1	plus RW, S5, i4		kus/ pal.	kg/ kus
4A22 C3 XX	1200 x 470 mm	1.497,-	1.604,-	1.893,-	-	8	34,7

montáž na stěnu, držák na ručníky (není součástí dodávky): montáž z boku (lze namontovat 2 kusy), při použití nástěnné vodovodní baterie doporučujeme délku ústí nejméně 205 mm

Další informace o vhodných ventilech viz strany 369-372

Upozornění: U modelů bez přepadu je nutné použít neuzavíratelný ventil

8749 42 D7	DRŽÁK NA RUČNÍK (na přání) 420 x 140 mm, vysoce leštěná ušlechtilá ocel, montáž z boku, upevňovací sada je součástí dodávky	-	-	-	258,-		1,9
9221 49 00	UMYVADLOVÝ PRVEK 525 x 1120 x 75 mm Další modely ViConnect viz strany 352-368	-	-	-	245,-	10	8,05

## UMYVADLO

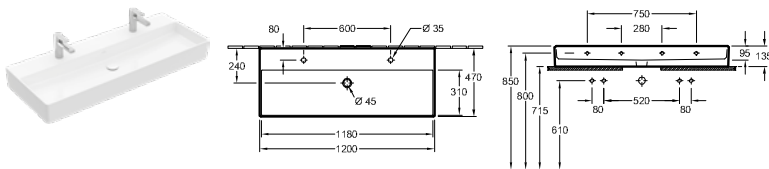

Objednávací číslo	Popis	01	plus R1	plus RW, S5, i4		kus/ pal.	kg/ kus
4A22 CK XX	1200 x 470 mm 2x  u 2 jednopákových směšovací baterií a excentrického ovládní výpusti nebo ve spojení s ventilem s kolenovou pákou nebo ventilem "push-open" prosím nepřekračujte průtok max. 7,5 l/min na baterii.	1.534,-	1.641,-	1.930,-	-	8	36,8
4A22 CG XX	1200 x 470 mm 2x  vhodný nábytkový program: Finion, Collaro	1.534,-	1.641,-	1.930,-	-	8	36,8

montáž na stěnu, spodní strana broušená, včetně výřezové šablony

Další informace o vhodných ventilech viz strany 369-372

U modelů bez funkce přepadu se musí použít uzavíratelný ventil nebo ViFlow (překrytý přepad).

9221 49 00	UMYVADLOVÝ PRVEK 525 x 1120 x 75 mm Další modely ViConnect viz strany 352-368	-	-	-	245,-	10	8,05
------------	---	---	---	---	-------	----	------

Barvy S5 a i4 jsou vyráběny na zakázku. Při objednávání se informujte o dodací lhůtě.

XX = dosadte kód barvy

01 = Bílá Alpin, R1 = Bílá Alpin CeramicPlus, RW = Stone White CeramicPlus, S5 = Ebony CeramicPlus, i4 = Graphite CeramicPlus

# MEMENTO 2.0

€ bez DPH

vodovodní baterie je nutné objednat zvlášť

## UMYVADLO

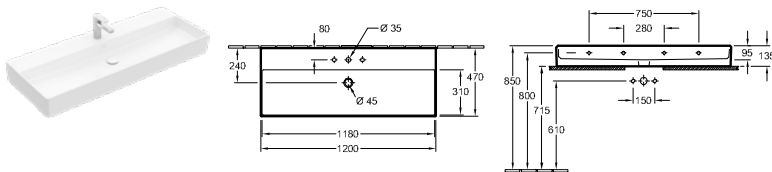

Objednávací číslo	Popis		01	plus R1	plus RW, S5, i4		kus/ pal.	kg/ kus
4A22 CL XX	1200 x 470 mm		1.534,-	1.641,-	1.930,-	-	8	36,8
4A22 CH XX	1200 x 470 mm		1.534,-	1.641,-	1.930,-	-	8	36,8

montáž na stěnu, spodní strana broušená, včetně výřezové šablony, vhodný nábytkový program: Finion, Legato, Collaro

Další informace o vhodných ventilech viz strany 369-372

U modelů bez funkce přepadu se musí použít uzavíratelný ventil nebo ViFlow (překrytý přepad).

9221 49 00	<b>UMYVADLOVÝ PRVEK</b> 525 x 1120 x 75 mm Další modely ViConnect viz strany 352-368		-	-	-	245,-	10	8,05
------------	--	--	---	---	---	-------	----	------

## UMYVADLO

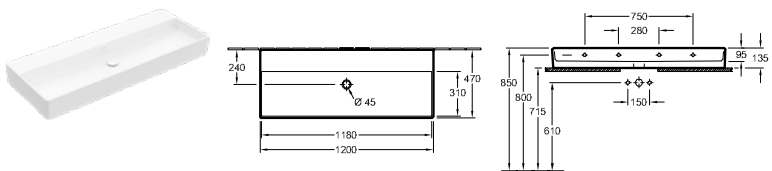

Objednávací číslo	Popis		01	plus R1	plus RW, S5, i4		kus/ pal.	kg/ kus
4A22 CF XX	1200 x 470 mm		1.584,-	1.691,-	1.980,-	-	8	36,8

montáž na stěnu, spodní strana broušená, včetně výřezové šablony, při použití nástěnné vodovodní baterie doporučujeme délku ústí nejméně 205 mm, vhodný nábytkový program: Finion, Legato, Collaro

Další informace o vhodných ventilech viz strany 369-372

Upozornění: U modelů bez přepadu je nutné použít neuzavíratelný ventil

9221 49 00	<b>UMYVADLOVÝ PRVEK</b> 525 x 1120 x 75 mm Další modely ViConnect viz strany 352-368		-	-	-	245,-	10	8,05
------------	--	--	---	---	---	-------	----	------

Barvy S5 a i4 jsou vyráběny na zakázku. Při objednávání se informujte o dodací lhůtě.

XX = dosadte kód barvy

01 = Bílá Alpin, R1 = Bílá Alpin CeramicPlus, RW = Stone White CeramicPlus, S5 = Ebony CeramicPlus, i4 = Graphite Ceramicplus



# MEMENTO 2.0

€ bez DPH

vodovodní baterie je nutné objednat zvlášť

## UMYVADLO

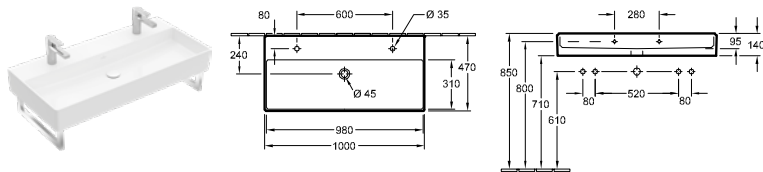

Objednací číslo	Popis		01	plus R1	plus RW, S5, i4		kus/ pal.	kg/ kus
4A22 A4 XX	1000 x 470 mm 2x  u 2 jednopákových směšovacíh baterií a excentrického ovládání výpusti nebo ve spojení s ventilem s kolenovou pákou nebo ventilem "push-open" prosím nepřekračujte průtok max. 7,5 l/min na baterii.		1.165,-	1.271,-	1.504,-	-	8	29,1
4A22 A1 XX	1000 x 470 mm 2x		1.165,-	1.271,-	1.504,-	-	8	29,1

montáž na stěnu, držák na ručníky (není součástí dodávky): montáž z boku (lze namontovat 2 kusy)

Další informace o vhodných ventilech viz strany 369-372

U modelů bez funkce přepadu se musí použít uzavíratelný ventil nebo ViFlow (překrytý přepad).

8749 42 D7	<b>DRŽÁK NA RUČNÍK</b> (na práni) 420 x 140 mm, vysoce leštěná ušlechtilá ocel, montáž z boku, upevňovací sada je součástí dodávky		-	-	-	258,-		1,9
9221 49 00	<b>UMYVADLOVÝ PRVEK</b> 525 x 1120 x 75 mm Další modely ViConnect viz strany 352-368		-	-	-	245,-	10	8,05

## UMYVADLO

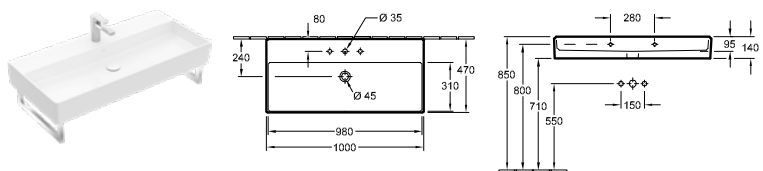

Objednací číslo	Popis		01	plus R1	plus RW, S5, i4		kus/ pal.	kg/ kus
4A22 A5 XX	1000 x 470 mm		1.165,-	1.271,-	1.504,-	-	8	29,1
4A22 A2 XX	1000 x 470 mm		1.165,-	1.271,-	1.504,-	-	8	29,1

montáž na stěnu, držák na ručníky (není součástí dodávky): montáž z boku (lze namontovat 2 kusy)

Další informace o vhodných ventilech viz strany 369-372

U modelů bez funkce přepadu se musí použít uzavíratelný ventil nebo ViFlow (překrytý přepad).

8749 42 D7	<b>DRŽÁK NA RUČNÍK</b> (na práni) 420 x 140 mm, vysoce leštěná ušlechtilá ocel, montáž z boku, upevňovací sada je součástí dodávky		-	-	-	258,-		1,9
9221 49 00	<b>UMYVADLOVÝ PRVEK</b> 525 x 1120 x 75 mm Další modely ViConnect viz strany 352-368		-	-	-	245,-	10	8,05

Barvy S5 a i4 jsou vyráběny na zakázku. Při objednávání se informujte o dodací lhůtě.

XX = dosadte kód barvy

01 = Bílá Alpin, R1 = Bílá Alpin CeramicPlus, RW = Stone White CeramicPlus, S5 = Ebony CeramicPlus, i4 = Graphite Ceramicplus

# MEMENTO 2.0

€ bez DPH

vodovodní baterie je nutné objednat zvlášť

## UMYVADLO

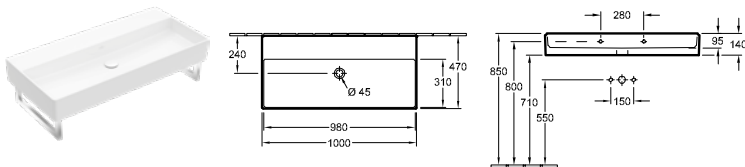

Objednáací číslo	Popis	01	plus R1	plus RW, S5, i4		kus/ pal.	kg/ kus
4A22 A3 XX	1000 x 470 mm 	1.214,-	1.320,-	1.553,-	-	8	29,1

montáž na stěnu, držák na ručníky (není součástí dodávky); montáž z boku (lze namontovat 2 kusy), při použití nástěnné vodovodní baterie doporučujeme délku ústí nejméně 205 mm





Další informace o vhodných ventilech viz strany 369-372

Upozornění: U modelů bez přepadu je nutné použít neuzavíratelný ventil

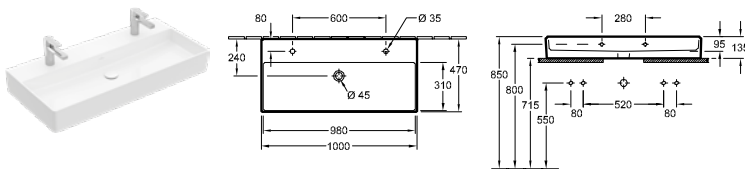
8749 42 D7	DRŽÁK NA RUČNÍK (na přání) 420 x 140 mm, vysoce leštěná ušlechtilá ocel, montáž z boku, upevňovací sada je součástí dodávky	-	-	-	258,-		1,9
9221 49 00	UMYVADLOVÝ PRVEK 525 x 1120 x 75 mm Další modely ViConnect viz strany 352-368		-	-	-	245,-	10 8,05

## UMYVADLO



Objednáací číslo	Popis	01	plus R1	plus RW, S5, i4		kus/ pal.	kg/ kus
4A22 1L XX	1000 x 470 mm 2x  u 2 jednopákových směšovací baterií a excentrického ovládní výpusti nebo ve spojení s ventilem s kolenovou pákou nebo ventilem "push-open" prosím nepřekračujte průtok max. 7,5 l/min na baterii., vhodný nábytkový program: Finion, Legato		1.251,-	1.357,-	1.590,-	-	8 29
4A22 1K XX	1000 x 470 mm 2x  vhodný nábytkový program: Finion, Legato, Collaro		1.251,-	1.357,-	1.590,-	-	8 29

montáž na stěnu, spodní strana broušená, včetně výřezové šablony

Další informace o vhodných ventilech viz strany 369-372

U modelů bez funkce přepadu se musí použít uzavíratelný ventil nebo ViFlow (překrytý přepad).

9221 49 00	UMYVADLOVÝ PRVEK 525 x 1120 x 75 mm Další modely ViConnect viz strany 352-368		-	-	-	245,-	10 8,05
------------	---	---	---	---	---	-------	---------

Barvy S5 a i4 jsou vyráběny na zakázku. Při objednávání se informujte o dodací lhůtě.

XX = dosadte kód barvy

01 = Bílá Alpin, R1 = Bílá Alpin CeramicPlus, RW = Stone White CeramicPlus, S5 = Ebony CeramicPlus, i4 = Graphite Ceramicplus





# MEMENTO 2.0

€ bez DPH

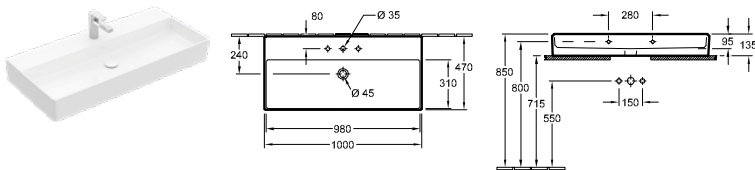
vodovodní baterie je nutné objednat zvlášť

## UMYVADLO



Objednací číslo	Popis		01	plus R1	plus RW, S5, i4		kus/ pal.	kg/ kus
4A22 1G XX	1000 x 470 mm 		1.251,-	1.357,-	1.590,-	-	8	29
4A22 1H XX	1000 x 470 mm 		1.251,-	1.357,-	1.590,-	-	8	29

montáž na stěnu, spodní strana broušená, včetně výřezové šablony, vhodný nábytkový program: Finion, Legato, Collaro



Další informace o vhodných ventilech viz strany 369-372

U modelů bez funkce přepadu se musí použít uzavíratelný ventil nebo ViFlow (překrytý přepad).

9221 49 00	<b>UMYVADLOVÝ PRVEK</b> 525 x 1120 x 75 mm Další modely ViConnect viz strany 352-368		-	-	-	245,-	10	8,05
------------	--	---	---	---	---	-------	----	------

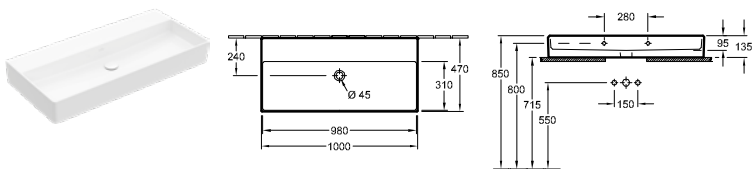
## UMYVADLO

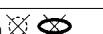

Objednací číslo	Popis		01	plus R1	plus RW, S5, i4		kus/ pal.	kg/ kus
4A22 1F XX	1000 x 470 mm 		1.301,-	1.407,-	1.640,-	-	8	29

montáž na stěnu, spodní strana broušená, včetně výřezové šablony, při použití nástěnné vodovodní baterie doporučujeme délku ústí nejméně 205 mm, vhodný nábytkový program: Finion, Legato, Collaro

Další informace o vhodných ventilech viz strany 369-372

Upozornění: U modelů bez přepadu je nutné použít neuzavíratelný ventil

9221 49 00	<b>UMYVADLOVÝ PRVEK</b> 525 x 1120 x 75 mm Další modely ViConnect viz strany 352-368		-	-	-	245,-	10	8,05
------------	--	---	---	---	---	-------	----	------

Barvy S5 a i4 jsou vyráběny na zakázku. Při objednávání se informujte o dodací lhůtě.

XX = dosadte kód barvy

01 = Bílá Alpin, R1 = Bílá Alpin CeramicPlus, RW = Stone White CeramicPlus, S5 = Ebony CeramicPlus, i4 = Graphite Ceramicplus







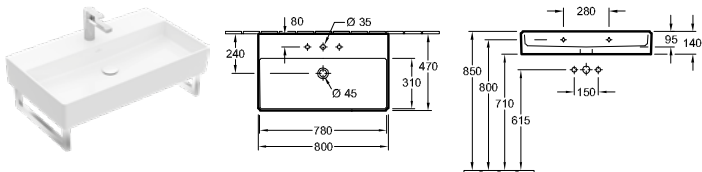

# MEMENTO 2.0

€ bez DPH

vodovodní baterie je nutné objednat zvlášť

## UMYVADLO



Objednací číslo	Popis		01	plus R1	plus RW, S5, i4		kus/ pal.	kg/ kus
4A22 80 XX	800 x 470 mm   		991,-	1.097,-	1.296,-	-	12	24,9
4A22 81 XX	800 x 470 mm   		991,-	1.097,-	1.296,-	-	12	24,9

montáž na stěnu, držák na ručníky (není součástí dodávky): montáž z boku ( lze namontovat 2 kusy)



Další informace o vhodných ventilech viz strany 369-372

U modelů bez funkce přepadu se musí použít uzavíratelný ventil nebo ViFlow (překrytý přepad).

8749 42 D7	DRŽÁK NA RUČNÍK (na přání) 420 x 140 mm, vysoce leštěná ušlechtilá ocel, montáž z boku, upevňovací sada je součástí dodávky		-	-	-	258,-		1,9
9221 49 00	UMYVADLOVÝ PRVEK 525 x 1120 x 75 mm Další modely ViConnect viz strany 352-368		-	-	-	245,-	10	8,05

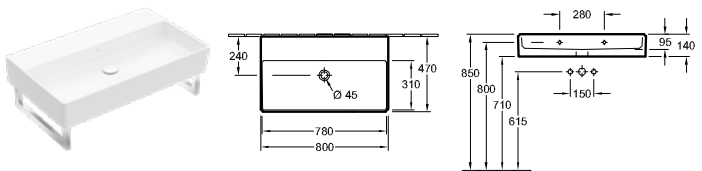
## UMYVADLO



Objednací číslo	Popis		01	plus R1	plus RW, S5, i4		kus/ pal.	kg/ kus
4A22 83 XX	800 x 470 mm  		1.040,-	1.146,-	1.345,-	-	12	24,9

montáž na stěnu, držák na ručníky (není součástí dodávky): montáž z boku ( lze namontovat 2 kusy), při použití nástěnné vodovodní baterie doporučujeme délku ústí nejméně 205 mm

Další informace o vhodných ventilech viz strany 369-372

Upozornění: U modelů bez přepadu je nutné použít neuzavíratelný ventil

8749 42 D7	DRŽÁK NA RUČNÍK (na přání) 420 x 140 mm, vysoce leštěná ušlechtilá ocel, montáž z boku, upevňovací sada je součástí dodávky		-	-	-	258,-		1,9
9221 49 00	UMYVADLOVÝ PRVEK 525 x 1120 x 75 mm Další modely ViConnect viz strany 352-368		-	-	-	245,-	10	8,05

Barvy S5 a i4 jsou vyráběny na zakázku. Při objednávání se informujte o dodací lhůtě.

XX = dosadte kód barvy

01 = Bílá Alpin, R1 = Bílá Alpin CeramicPlus, RW = Stone White CeramicPlus, S5 = Ebony CeramicPlus, i4 = Graphite CeramicPlus





# MEMENTO 2.0

€ bez DPH

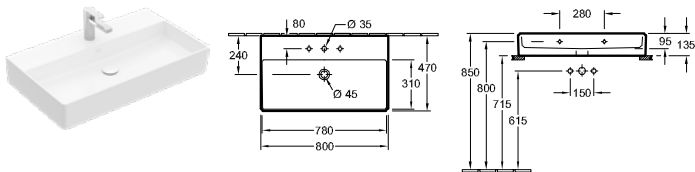
vodovodní baterie je nutné objednat zvlášť

## UMYVADLO



Objednací číslo	Popis		01	plus R1	plus RW, S5, i4		kus/ pal.	kg/ kus
4A22 8G XX	800 x 470 mm 		1.077,-	1.183,-	1.382,-	-	12	24,9
4A22 8L XX	800 x 470 mm 		1.077,-	1.183,-	1.382,-	-	12	24,9

montáž na stěnu, spodní strana broušená, včetně výřezové šablony, vhodný nábytkový program: Finion, Legato, Collaro



Další informace o vhodných ventilech viz strany 369-372

U modelů bez funkce přepadu se musí použít uzavíratelný ventil nebo ViFlow (překrytý přepad).

9221 49 00	<b>UMYVADLOVÝ PRVEK</b> 525 x 1120 x 75 mm Další modely ViConnect viz strany 352-368		-	-	-	245,-	10	8,05
------------	--	---	---	---	---	-------	----	------

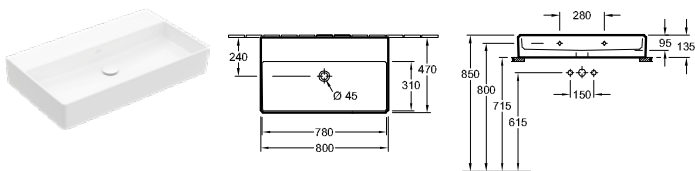
## UMYVADLO



Objednací číslo	Popis		01	plus R1	plus RW, S5, i4		kus/ pal.	kg/ kus
4A22 8F XX	800 x 470 mm 		1.127,-	1.233,-	1.432,-	-	12	24,9

montáž na stěnu, spodní strana broušená, včetně výřezové šablony, při použití nástěnné vodovodní baterie doporučujeme délku ústí nejméně 205 mm, vhodný nábytkový program: Finion, Legato, Collaro

Další informace o vhodných ventilech viz strany 369-372

Upozornění: U modelů bez přepadu je nutné použít neuzavíratelný ventil

9221 49 00	<b>UMYVADLOVÝ PRVEK</b> 525 x 1120 x 75 mm Další modely ViConnect viz strany 352-368		-	-	-	245,-	10	8,05
------------	--	---	---	---	---	-------	----	------

Barvy S5 a i4 jsou vyráběny na zakázku. Při objednávání se informujte o dodací lhůtě.

XX = dosadte kód barvy

01 = Bílá Alpin, R1 = Bílá Alpin CeramicPlus, RW = Stone White CeramicPlus, S5 = Ebony CeramicPlus, i4 = Graphite Ceramicplus

# MEMENTO 2.0

€ bez DPH

vodovodní baterie je nutné objednat zvlášť

## UMYVADLO

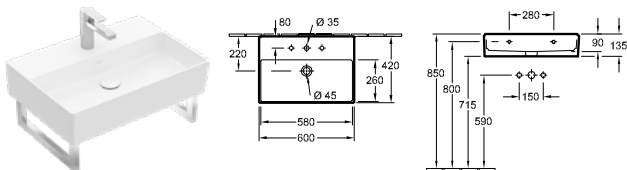

Objednáací číslo	Popis		01	plus R1	plus RW, S5, i4		kus/ pal.	kg/ kus
4A22 60 XX	600 x 420 mm		584,-	691,-	807,-	-	10	17,2
4A22 61 XX	600 x 420 mm		584,-	691,-	807,-	-	10	17,2

montáž na stěnu, držák na ručníky (není součástí dodávky): montáž z boku ( lze namontovat 2 kusy)

Další informace o vhodných ventilech viz strany 369-372

U modelů bez funkce přepadu se musí použít uzavíratelný ventil nebo ViFlow (překrytý přepad).

8749 37 D7	DRŽÁK NA RUČNÍK (na přání) 370 x 140 mm, vysoce leštěná ušlechtilá ocel, montáž z boku, upevňovací sada je součástí dodávky		-	-	-	258,-		1,04
9221 49 00	UMYVADLOVÝ PRVEK 525 x 1120 x 75 mm Další modely ViConnect viz strany 352-368		-	-	-	245,-	10	8,05

## UMYVADLO

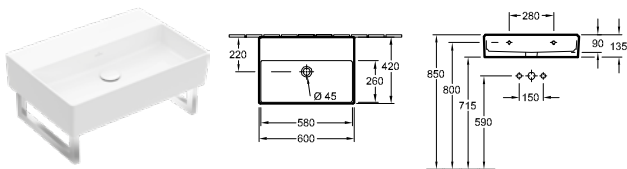

Objednáací číslo	Popis		01	plus R1	plus RW, S5, i4		kus/ pal.	kg/ kus
4A22 63 XX	600 x 420 mm		633,-	740,-	856,-	-	10	17,2

montáž na stěnu, držák na ručníky (není součástí dodávky): montáž z boku ( lze namontovat 2 kusy), při použití nástěnné vodovodní baterie doporučujeme délku ústí nejméně 205 mm

Další informace o vhodných ventilech viz strany 369-372

Upozornění: U modelů bez přepadu je nutné použít neuzavíratelný ventil

8749 37 D7	DRŽÁK NA RUČNÍK (na přání) 370 x 140 mm, vysoce leštěná ušlechtilá ocel, montáž z boku, upevňovací sada je součástí dodávky		-	-	-	258,-		1,04
9221 49 00	UMYVADLOVÝ PRVEK 525 x 1120 x 75 mm Další modely ViConnect viz strany 352-368		-	-	-	245,-	10	8,05

Barvy S5 a i4 jsou vyráběny na zakázku. Při objednávání se informujte o dodací lhůtě.

XX = dosadte kód barvy

01 = Bílá Alpin, R1 = Bílá Alpin CeramicPlus, RW = Stone White CeramicPlus, S5 = Ebony CeramicPlus, i4 = Graphite Ceramicplus









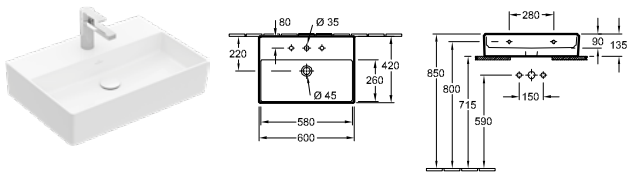

# MEMENTO 2.0

€ bez DPH

vodovodní baterie je nutné objednat zvlášť

## UMYVADLO



Objednací číslo	Popis		01	plus R1	plus RW, S5, i4		kus/ pal.	kg/ kus
4A22 6G XX	600 x 420 mm    		670,-	777,-	893,-	-	10	17,7
4A22 6L XX	600 x 420 mm    		670,-	777,-	893,-	-	10	17,7

montáž na stěnu, spodní strana broušená, včetně výřezové šablony, vhodný nábytkový program: Finion, Legato, Collaro





Další informace o vhodných ventilech viz strany 369-372

U modelů bez funkce přepadu se musí použít uzavíratelný ventil nebo ViFlow (překrytý přepad).

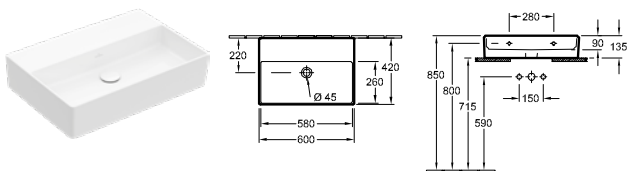
9221 49 00	<b>UMYVADLOVÝ PRVEK</b> 525 x 1120 x 75 mm Další modely ViConnect viz strany 352-368		-	-	-	245,-	10	8,05
------------	--	---	---	---	---	-------	----	------

## UMYVADLO



Objednací číslo	Popis		01	plus R1	plus RW, S5, i4		kus/ pal.	kg/ kus
4A22 6F XX	600 x 420 mm    		720,-	827,-	943,-	-	10	17,7

montáž na stěnu, spodní strana broušená, včetně výřezové šablony, při použití nástěnné vodovodní baterie doporučujeme délku ústí nejméně 205 mm, vhodný nábytkový program: Finion, Legato, Collaro

Další informace o vhodných ventilech viz strany 369-372

Upozornění: U modelů bez přepadu je nutné použít neuzavíratelný ventil

9221 49 00	<b>UMYVADLOVÝ PRVEK</b> 525 x 1120 x 75 mm Další modely ViConnect viz strany 352-368		-	-	-	245,-	10	8,05
------------	--	---	---	---	---	-------	----	------

Barvy S5 a i4 jsou vyráběny na zakázku. Při objednávání se informujte o dodací lhůtě.

XX = dosadte kód barvy

01 = Bílá Alpin, R1 = Bílá Alpin CeramicPlus, RW = Stone White CeramicPlus, S5 = Ebony CeramicPlus, i4 = Graphite Ceramicplus







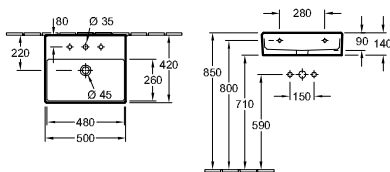

# MEMENTO 2.0

€ bez DPH

vodovodní baterie je nutné objednat zvlášť

## UMYVADLO



Objednací číslo	Popis		01	plus R1	plus RW, S5, i4		kus/ pal.	kg/ kus
4A22 50 XX	500 x 420 mm   		515,-	622,-	725,-	-	12	14,2
4A22 51 XX	500 x 420 mm   		515,-	622,-	725,-	-	12	14,2

montáž na stěnu, držák na ručníky (není součástí dodávky): montáž z boku (lze namontovat 2 kusy)



Další informace o vhodných ventilech viz strany 369-372

U modelů bez funkce přepadu se musí použít uzavíratelný ventil nebo ViFlow (překrytý přepad).

8749 37 D7	<b>DRŽÁK NA RUČNÍK</b> (na přání) 370 x 140 mm, vysoce leštěná ušlechtilá ocel, montáž z boku, upevňovací sada je součástí dodávky		-	-	-	258,-		1,04
9221 49 00	<b>UMYVADLOVÝ PRVEK</b> 525 x 1120 x 75 mm Další modely ViConnect viz strany 352-368		-	-	-	245,-	10	8,05

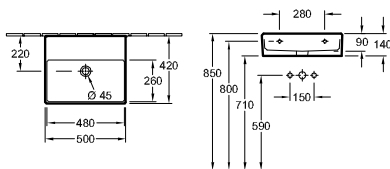
## UMYVADLO



Objednací číslo	Popis		01	plus R1	plus RW, S5, i4		kus/ pal.	kg/ kus
4A22 53 XX	500 x 420 mm  		564,-	671,-	774,-	-	12	14,2

montáž na stěnu, držák na ručníky (není součástí dodávky): montáž z boku (lze namontovat 2 kusy), při použití nástěnné vodovodní baterie doporučujeme délku ústí nejméně 205 mm

Další informace o vhodných ventilech viz strany 369-372

Upozornění: U modelů bez přepadu je nutné použít neuzavíratelný ventil

8749 37 D7	<b>DRŽÁK NA RUČNÍK</b> (na přání) 370 x 140 mm, vysoce leštěná ušlechtilá ocel, montáž z boku, upevňovací sada je součástí dodávky		-	-	-	258,-		1,04
9221 49 00	<b>UMYVADLOVÝ PRVEK</b> 525 x 1120 x 75 mm Další modely ViConnect viz strany 352-368		-	-	-	245,-	10	8,05

Barvy S5 a i4 jsou vyráběny na zakázku. Při objednávání se informujte o dodací lhůtě.

XX = dosadte kód barvy

01 = Bílá Alpin, R1 = Bílá Alpin CeramicPlus, RW = Stone White CeramicPlus, S5 = Ebony CeramicPlus, i4 = Graphite Ceramicplus











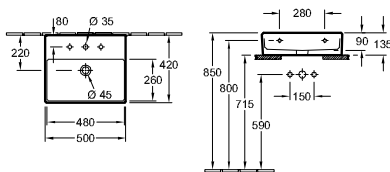

# MEMENTO 2.0

€ bez DPH

vodovodní baterie je nutné objednat zvlášť

## UMYVADLO



Objednávací číslo	Popis		01	plus R1	plus RW, S5, i4		kus/ pal.	kg/ kus
4A22 5G XX	500 x 420 mm   		601,-	708,-	811,-	-	12	13,1
4A22 5L XX	500 x 420 mm    		601,-	708,-	811,-	-	12	13,1

montáž na stěnu, spodní strana broušená, včetně výřezové šablony, vhodný nábytkový program: Finion, Legato, Collaro





Další informace o vhodných ventilech viz strany 369-372

U modelů bez funkce přepadu se musí použít uzavíratelný ventil nebo ViFlow (překrytý přepad).

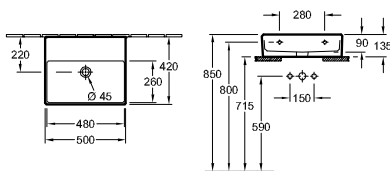
9221 49 00	<b>UMYVADLOVÝ PRVEK</b> 525 x 1120 x 75 mm Další modely ViConnect viz strany 352-368		-	-	-	245,-	10	8,05
------------	--	---	---	---	---	-------	----	------

## UMYVADLO



Objednávací číslo	Popis		01	plus R1	plus RW, S5, i4		kus/ pal.	kg/ kus
4A22 5F XX	500 x 420 mm    		651,-	758,-	861,-	-	12	13,1

montáž na stěnu, spodní strana broušená, včetně výřezové šablony, při použití nástěnné vodovodní baterie doporučujeme délku ústí nejméně 205 mm, vhodný nábytkový program: Finion, Legato, Collaro

Další informace o vhodných ventilech viz strany 369-372

Upozornění: U modelů bez přepadu je nutné použít neuzavíratelný ventil

9221 49 00	<b>UMYVADLOVÝ PRVEK</b> 525 x 1120 x 75 mm Další modely ViConnect viz strany 352-368		-	-	-	245,-	10	8,05
------------	--	---	---	---	---	-------	----	------

Barvy S5 a i4 jsou vyráběny na zakázku. Při objednávání se informujte o dodací lhůtě.

XX = dosadte kód barvy

01 = Bílá Alpin, R1 = Bílá Alpin CeramicPlus, RW = Stone White CeramicPlus, S5 = Ebony CeramicPlus, i4 = Graphite Ceramicplus





# MEMENTO 2.0

€ bez DPH

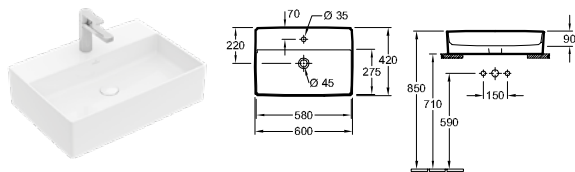
vodovodní baterie je nutné objednat zvlášť

## UMYVADLO K POSTAVENÍ NA DESKU



Objednací číslo	Popis		01	plus R1	plus RW, S5, i4		kus/ pal.	kg/ kus
4A07 60 XX	600 x 420 mm 		629,-	735,-	861,-	-	10	17,6
4A07 61 XX	600 x 420 mm 		629,-	735,-	861,-	-	10	17,6





k osazení na desku, doporučení: montáž s minimální vzdáleností mezi zadní stěnou umyvadla a stěnou: 50 mm, upevňovací sada je součástí dodávky, včetně výřezové šablony, vhodný nábytkový program: Collaro, Finion, Legato

Další informace o vhodných ventilech viz strany 369-372

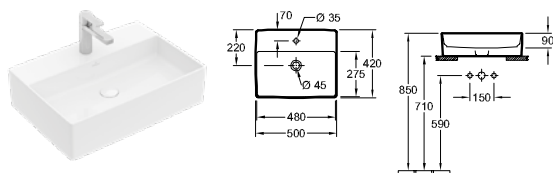
U modelů bez funkce přepadu se musí použít uzavíratelný ventil nebo ViFlow (překrytý přepad).

## UMYVADLO K POSTAVENÍ NA DESKU



Objednací číslo	Popis		01	plus R1	plus RW, S5, i4		kus/ pal.	kg/ kus
4A07 50 XX	500 x 420 mm 		561,-	668,-	780,-	-	12	14,7
4A07 51 XX	500 x 420 mm 		561,-	668,-	780,-	-	12	14,7



k osazení na desku, doporučení: montáž s minimální vzdáleností mezi zadní stěnou umyvadla a stěnou: 50 mm, upevňovací sada je součástí dodávky, včetně výřezové šablony

Další informace o vhodných ventilech viz strany 369-372

U modelů bez funkce přepadu se musí použít uzavíratelný ventil nebo ViFlow (překrytý přepad).

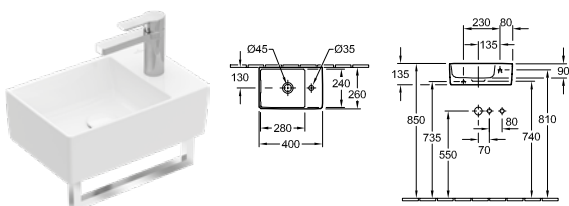
## UMÝVÁTKO



Objednací číslo	Popis		01	plus R1	plus RW, S5, i4		kus/ pal.	kg/ kus
4323 40 XX	400 x 260 mm 		410,-	517,-	599,-	-	56	7,7

montáž na stěnu, držák na ručníky (není součástí dodávky): montáž zepředu

Další informace o vhodných ventilech viz strany 369-372

Upozornění: U modelů bez přepadu je nutné použít neuzavíratelný ventil

8749 34 D7	DRŽÁK NA RUČNÍK (na práni) 345 x 100 mm, vysoce leštěná ušlechtilá ocel, montáž zepředu, upevňovací sada je součástí dodávky		-	-	-	256,-		1,03
------------	---	--	---	---	---	-------	--	------

Barvy S5 a i4 jsou vyráběny na zakázku. Při objednávání se informujte o dodací lhůtě.

XX = dosadte kód barvy

01 = Bílá Alpin, R1 = Bílá Alpin CeramicPlus, RW = Stone White CeramicPlus, S5 = Ebony CeramicPlus, i4 = Graphite Ceramicplus

# MEMENTO 2.0

€ bez DPH

vodovodní baterie je nutné objednat zvlášť

## UMÝVÁTKO

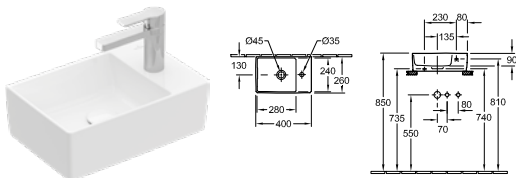

Objednáací číslo	Popis	01	plus R1	plus RW, S5, i4		kus/ pal.	kg/ kus
4323 4G XX	400 x 260 mm	Titan Cerám	496,-	603,-	685,-	-	56 7.7

montáž na stěnu, spodní strana broušená, včetně výřezové šablony

Další informace o vhodných ventilech viz strany 369-372

Upozornění: U modelů bez přepadu je nutné použít neuzavíratelný ventil

## BIDET

Chráněný vzor

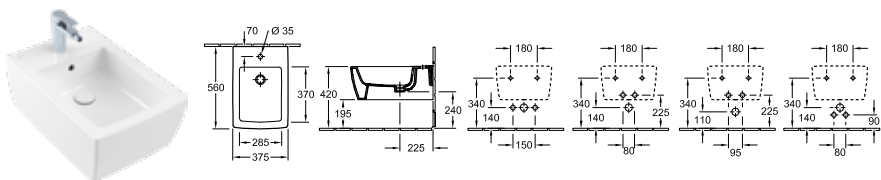

Objednáací číslo	Popis	01	plus R1	plus RW, S5, i4		kus/ pal.	kg/ kus
4433 00 XX	375 x 560 mm		928,-	1.034,-	1.220,-	-	12 21,9

závěsný model, upevňovací sada pro skryté upevnění součástí dodávky

Další informace o vhodných ventilech viz strany 369-372

9953 00 00	UPEVNĚVACÍ RÁM (na přání)		-	-	-	237,-	2,93
9221 48 00	BIDETOVÝ PRVEK 525 x 1120 x 100 mm Další modely ViConnect viz strany 352-368		-	-	-	390,-	10 10,54

Barvy S5 a i4 jsou vyráběny na zakázku. Při objednávání se informujte o dodací lhůtě.

XX = dosadte kód barvy

01 = Bílá Alpin, R1 = Bílá Alpin CeramicPlus, RW = Stone White CeramicPlus, S5 = Ebony CeramicPlus, i4 = Graphite Ceramicplus

# MEMENTO 2.0

€ bez DPH

vodovodní baterie je nutné objednat zvlášť

## KLOZET S HLUBOKÝM SPLACHOVÁNÍM BEZ VNITŘNÍHO OKRAJE

DirectFlush, Chráněný vzor

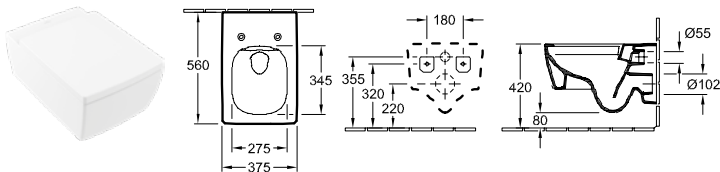

Objednávací číslo	Popis	01	plus R1	plus RW, S5, i4		kus/ pal.	kg/ kus
4633 R0 XX	375 x 560 mm	721,-	827,-	971,-	-	12	23.7
závěsný model, vodorovný odpad, včetně montážní sady "SupraFix 3.0", s úsporným systémem AQUAREDUCT®: spotřeba vody 3 / 4,5 l, nevhodné pro tlakové/pneumatické splachovače							
8M24 S1 XX	<b>KLOZETOVÉ SEDÁTKO S POKLOPEM</b> s funkcí QuickRelease a SoftClosing, závěsy z ušlechtilé oceli	294,-	-	353,-	-	72	2.9
9222 87 00	<b>PROTIHLUKOVÁ SADA</b> (na přání) vč. příslušenství	-	-	-	26,-	600	0.09
9224 61 00	<b>PODOMÍTKOVÁ SPLACHOVACÍ NÁDRŽKA</b> pro sádrokartonové konstrukce, standardní výška, pro montáž ViClean doporučujeme vestavnou sadu pro hrubou stavbu 9218 51 525 x 1120 x 135 mm Další modely ViConnect viz strany 352-368	-	-	-	445,-	10	14.06
9224 65 00	<b>PODOMÍTKOVÁ SPLACHOVACÍ NÁDRŽKA</b> pro sádrokartonové konstrukce, nízké 450 x 1120 x 165 mm Další modely ViConnect viz strany 352-368	-	-	-	600,-	8	19.78
9224 27 00	<b>PODOMÍTKOVÁ SPLACHOVACÍ NÁDRŽKA</b> pro sádrokartonové konstrukce, standardní výška, s namontovanou instalační trubicí pro přípojku WC s bidetovou sprškou/přívodem elektroy 525 x 1120 x 135 mm Další modely ViConnect viz strany 352-368	-	-	-	445,-	10	15.8

Barvy S5 a i4 jsou vyráběny na zakázku. Při objednávání se informujte o dodací lhůtě.

XX = dosadte kód barvy

01 = Bílá Alpin, R1 = Bílá Alpin CeramicPlus, RW = Stone White CeramicPlus, S5 = Ebony CeramicPlus, i4 = Graphite CeramicPlus

# MEMENTO 2.0

€ bez DPH

vodovodní baterie je nutné objednat zvlášť



K sérii MEMENTO 2.0 doporučujeme odsávací pisoár VENTICELLO 5504 R1/R0

## ODSÁVACÍ PISOÁR

DirectFlush

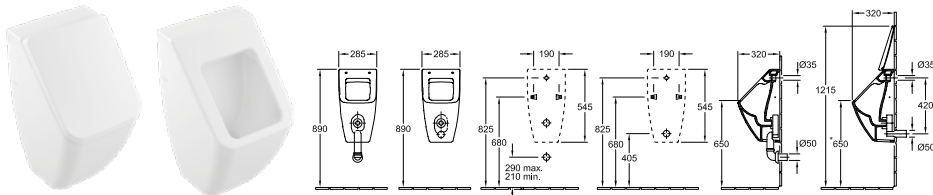

Objednávací číslo	Popis		01	plus R1	plus RW, S5, i4		kus/ pal.	kg/ kus
5504 R1 XX	285 x 545 x 315 mm pro poklop	Direct Flush	630,-	736,-	863,-	-	15	17
5504 R0 XX	285 x 545 x 315 mm bez poklopu	Direct Flush	613,-	719,-	841,-	-	15	17

upevňovací sada pro skryté upevnění součástí dodávky, přívod vody skrytý, odtok v závislosti na typu odsávací zápachové uzávěrky skrytý

8M10 S1 XX	<b>POKLOP</b> s funkcí SoftClosing, závěsy z ušlechtilé oceli		288,-	-	345,-	-	240	1,1
9326 00 00	<b>ODSÁVACÍ SIFON</b> (na přání) odpad vodorovný, spotřeba vody: 1,0 l	1,0L	-	-	-	104,-	320	0,17
9327 00 00	<b>ODSÁVACÍ SIFON</b> (na přání) odpad svislý, spotřeba vody: 1,0 l	1,0L	-	-	-	104,-	90	0,18
9319 00 00	<b>PŘIPOJOVACÍ SADA</b> (na přání) části: růžice, odtokové koleno, trubka 150 mm		-	-	-	166,-		0,24
9933 00 00	<b>PŘÍVODNÍ SPOJKA</b> (na přání)		-	-	-	69,-	200	0,2
9190 B1 00	<b>PRODETECT 2 RADAROVÉ ŘÍZENÍ SPLACHOVÁNÍ PRO PISOÁRY</b> (na přání) elektronický splachovací systém pro pisoáry, s baterií (vyžaduje 6 x 1,5 V AAA), trubkový závit přítokového hrdla 1/2"	Pro Detect 2	-	-	-	1.317,-	40	0,9
9190 N1 00	<b>PRODETECT 2 RADAROVÉ ŘÍZENÍ SPLACHOVÁNÍ PRO PISOÁRY</b> (na přání) elektronický splachovací systém pro pisoáry, k připojení k síti (110 - 240 V), způsobilý pro Bluetooth při použití adaptéru (volitelné vybavení), trubkový závit přítokového hrdla 1/2"	Pro Detect 2	-	-	-	1.276,-	40	1
9190 61 00	<b>ADAPTÉR BLUETOOTH</b> (na přání) adaptér Bluetooth pro 9190 N1 pro bezdrátovou změnu funkce a údržbu, včetně bezplatných aplikací pro iOS a Android, vhodný pro smartphony a tablety	Pro Detect 2	-	-	-	357,-		0,03
9190 57 00	<b>ADAPTÉR PRO PŘIPOJENÍ K EL. SÍTI</b> (na přání) adaptér pro zapojení 9190 N1 00 k síti 220V	Pro Detect 2	-	-	-	141,-		0,04
9221 85 00	<b>PISOÁROVÝ PRVEK PRO PRODETECT</b> 525 x 1120 x 80 mm Další modely ViConnect viz strany 352-368		-	-	-	313,-	10	7,15
9219 89 00	<b>PISOÁROVÝ PRVEK</b> 525 x 1120 x 98 mm Další modely ViConnect viz strany 352-368		-	-	-	430,-	10	8,05

MEMENTO 2.0

Barvy S5 a i4 jsou vyráběny na zakázku. Při objednávání se informujte o dodací lhůtě.

XX = dosadte kód barvy

01 = Bílá Alpin, R1 = Bílá Alpin CeramicPlus, RW = Stone White CeramicPlus, S5 = Ebony CeramicPlus, i4 = Graphite Ceramicplus

## MORE TO SEE

Koupelnový nábytek

- Segment Mainstream
- Hodí se ke všem kolekcím / nábytkovým programům

[PRO.VILLEROY-BOCH.COM/TECHNICALDRAWINGS](https://pro.villeroy-boch.com/technicaldrawings)



# MORE TO SEE

€ bez DPH

Chráněný vzor

Zboží je obvykle skladem

Express  
Delivery

Tyto výrobky jsou obvykle skladem.

**Zrcadla:**

zrcadlo s osvětlením (5 mm) na rámu

zrcadlo bez osvětlení (5 mm), 2 závěsy (bez nosného rámu)

**Rám zrcadla:**

60 mm x 40 mm hliníkový rám (uzavřený profil, eloxovaný v matně stříbrné barvě)











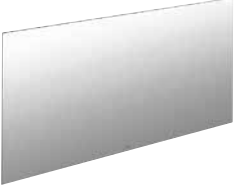

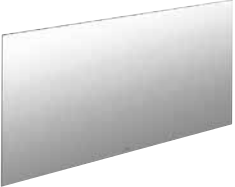

**Osvětlení:**

diodová svítidla s kovovým krytem, leskle chromovaným

barva světla denní bílá (5700 K)

pro ovládání nástěnným vypínačem

čtyřvodičové připojení

	ZRCADLO	ZRCADLO	ZRCADLO	ZRCADLO
				
				
<b>Objednací číslo</b>	<b>A310 16 00</b>	<b>A310 14 00</b>	<b>A310 13 00</b>	<b>A310 12 00</b>
<b>Rozměry (š x v x h)</b>	1600 x 750 x 20 mm	1400 x 750 x 20 mm	1300 x 750 x 20 mm	1200 x 750 x 20 mm
<b>Součást dodávky</b>	upevňovací sada je součástí dodávky			
	676,-	615,-	569,-	530,-
	ZRCADLO	ZRCADLO	ZRCADLO	ZRCADLO
				
				
<b>Objednací číslo</b>	<b>A310 10 00</b>	<b>A310 90 00</b>	<b>A310 80 00</b>	<b>A310 70 00</b>
<b>Rozměry (š x v x h)</b>	1000 x 750 x 20 mm	900 x 750 x 20 mm	800 x 750 x 20 mm	700 x 750 x 20 mm
<b>Součást dodávky</b>	upevňovací sada je součástí dodávky			
	477,-	440,-	409,-	377,-
	ZRCADLO	ZRCADLO	ZRCADLO	ZRCADLO
				
				
<b>Objednací číslo</b>	<b>A310 65 00</b>	<b>A310 60 00</b>	<b>A310 55 00</b>	<b>A310 50 00</b>
<b>Rozměry (š x v x h)</b>	650 x 750 x 20 mm	600 x 750 x 20 mm	550 x 750 x 20 mm	500 x 750 x 20 mm
<b>Součást dodávky</b>	upevňovací sada je součástí dodávky			
	357,-	333,-	313,-	293,-



# MORE TO SEE

€ bez DPH

Chráněný vzor

Zboží je obvykle skladem

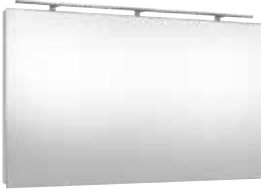
**Express Delivery** Tyto výrobky jsou obvykle skladem.

	<b>ZRCADLO</b>			
				
	<b>Express Delivery</b>			
<b>Objednáací číslo</b>	<b>A310 45 00</b>			
<b>Rozměry (š x v x h)</b>	450 x 750 x 20 mm			
<b>Součást dodávky</b>	upevňovací sada je součástí dodávky			
	269,-			
	<b>ZRCADLO</b>	<b>ZRCADLO</b>	<b>ZRCADLO</b>	<b>ZRCADLO</b>
				
	<b>Express Delivery</b>	<b>Express Delivery</b>	<b>Express Delivery</b>	<b>Express Delivery</b>
<b>Objednáací číslo</b>	<b>A404 16 00</b>	<b>A404 14 00</b>	<b>A404 13 00</b>	<b>A404 12 00</b>
<b>Rozměry (š x v x h)</b>	1600 x 750 x 126/130 mm	1400 x 750 x 126/130 mm	1300 x 750 x 126/130 mm	1200 x 750 x 126/130 mm
<b>Osvětlení</b>	diodové osvětlení Osvětlení: 1 x LED / 12 W	diodové osvětlení Osvětlení: 1 x LED / 12 W	diodové osvětlení Osvětlení: 1 x LED / 10 W	diodové osvětlení Osvětlení: 1 x LED / 10 W
<b>Zařízení</b>	1 x svítidlo			
<b>Odkazy na normy</b>	IP 44			
<b>Součást dodávky</b>	upevňovací sada je součástí dodávky			
	2.372,-	2.141,-	2.119,-	2.057,-
	<b>ZRCADLO</b>	<b>ZRCADLO</b>	<b>ZRCADLO</b>	<b>ZRCADLO</b>
				
	<b>Express Delivery</b>	<b>Express Delivery</b>	<b>Express Delivery</b>	<b>Express Delivery</b>
<b>Objednáací číslo</b>	<b>A404 10 00</b>	<b>A404 90 00</b>	<b>A404 80 00</b>	<b>A404 70 00</b>
<b>Rozměry (š x v x h)</b>	1000 x 750 x 126/130 mm	900 x 750 x 126/130 mm	800 x 750 x 126/130 mm	700 x 750 x 126/130 mm
<b>Osvětlení</b>	diodové osvětlení Osvětlení: 1 x LED / 8 W	diodové osvětlení Osvětlení: 1 x LED / 8 W	diodové osvětlení Osvětlení: 1 x LED / 8 W	diodové osvětlení Osvětlení: 1 x LED / 6 W
<b>Zařízení</b>	1 x svítidlo			
<b>Odkazy na normy</b>	IP 44			
<b>Součást dodávky</b>	upevňovací sada je součástí dodávky			
	1.480,-	1.390,-	1.319,-	1.292,-



# MORE TO SEE

€ bez DPH

Chráněný vzor

Zboží je obvykle skladem

Express  
Delivery

Tyto výrobky jsou obvykle skladem.

	ZRCADLO	ZRCADLO	ZRCADLO	ZRCADLO
				
	Express Delivery	Express Delivery	Express Delivery	Express Delivery
<b>Objednací číslo</b>	<b>A404 65 00</b>	<b>A404 60 00</b>	<b>A404 55 00</b>	<b>A404 50 00</b>
<b>Rozměry (š x v x h)</b>	650 x 750 x 126/130 mm	600 x 750 x 126/130 mm	550 x 750 x 126/130 mm	500 x 750 x 126/130 mm
<b>Osvětlení</b>	diodové osvětlení Osvětlení: 1 x LED / 6 W	diodové osvětlení Osvětlení: 1 x LED / 6 W	diodové osvětlení Osvětlení: 1 x LED / 6 W	diodové osvětlení Osvětlení: 1 x LED / 4 W
<b>Zařízení</b>	1 x svítidlo			
<b>Odkazy na normy</b>	IP 44			
<b>Součást dodávky</b>	upevňovací sada je součástí dodávky			
	1.247,-	1.219,-	1.193,-	1.162,-

## MORE TO SEE 14

Koupelnový nábytek

- Segment Mainstream
- Hodí se ke všem kolekcím / nábytkovým programům

[PRO.VILLEROY-BOCH.COM/TECHNICALDRAWINGS](https://pro.villeroy-boch.com/technicaldrawings)



# MORE TO SEE 14

€ bez DPH

Zboží je obvykle skladem

Express Delivery

Tyto výrobky jsou obvykle skladem.

**Zrcadla:**

zrcadlo (5 mm) na rámu

**Rám zrcadla:**

40 mm x 40 mm hliníkový rám (uzavřený profil, eloxovaný v matné stříbrné barvě)

**Osvětlení:**

integrované diodové svítidlo vodorovné







3stupňová regulace intenzity osvětlení



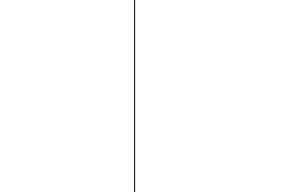





nastavitelná barva světla od denní (6500 K) po teplou bílou (2700 K)









podsvětlený senzorový spínač

funkce Auto-on – intenzita světla je při zapnutí vždy 100 %, barevná teplota zůstává na nastavené hodnotě

čtyřvodičové připojení

	ZRCADLO	ZRCADLO	ZRCADLO	ZRCADLO
				
				
<b>Objednací číslo</b>	<b>A429 16 00</b>	<b>A429 14 00</b>	<b>A429 13 00</b>	<b>A429 12 00</b>
<b>Rozměry (š x v x h)</b>	1600 x 750 x 47 mm	1400 x 750 x 47 mm	1300 x 750 x 47 mm	1200 x 750 x 47 mm
<b>Osvětlení</b>	diodové osvětlení Osvětlení: 1 x LED / 23,3 W	diodové osvětlení Osvětlení: 1 x LED / 20,2 W	diodové osvětlení Osvětlení: 1 x LED / 18,6 W	diodové osvětlení Osvětlení: 1 x LED / 17,1 W
<b>Odkazy na normy</b>	IP 44			
<b>Součást dodávky</b>	upevňovací sada je součástí dodávky			
	1.721,-	1.627,-	1.566,-	1.492,-

	ZRCADLO	ZRCADLO	ZRCADLO	ZRCADLO
				
				
<b>Objednací číslo</b>	<b>A429 10 00</b>	<b>A429 90 00</b>	<b>A429 80 00</b>	<b>A429 70 00</b>
<b>Rozměry (š x v x h)</b>	1000 x 750 x 47 mm	900 x 750 x 47 mm	800 x 750 x 47 mm	700 x 750 x 47 mm
<b>Osvětlení</b>	diodové osvětlení Osvětlení: 1 x LED / 14 W	diodové osvětlení Osvětlení: 1 x LED / 12,4 W	diodové osvětlení Osvětlení: 1 x LED / 10,9 W	diodové osvětlení Osvětlení: 1 x LED / 9,3 W
<b>Odkazy na normy</b>	IP 44			
<b>Součást dodávky</b>	upevňovací sada je součástí dodávky			
	1.406,-	1.373,-	1.313,-	1.181,-

	ZRCADLO	ZRCADLO	ZRCADLO	ZRCADLO
				
				
<b>Objednací číslo</b>	<b>A429 60 00</b>	<b>A429 50 00</b>	<b>A429 45 00</b>	<b>A429 37 00</b>
<b>Rozměry (š x v x h)</b>	600 x 750 x 47 mm	500 x 750 x 47 mm	450 x 750 x 47 mm	370 x 750 x 47 mm
<b>Osvětlení</b>	diodové osvětlení Osvětlení: 1 x LED / 7,8 W	diodové osvětlení Osvětlení: 1 x LED / 6,2 W	diodové osvětlení Osvětlení: 1 x LED / 5,4 W	diodové osvětlení Osvětlení: 1 x LED / 3,9 W
<b>Odkazy na normy</b>	IP 44			
<b>Součást dodávky</b>	upevňovací sada je součástí dodávky			
	1.131,-	995,-	949,-	898,-

## MORE TO SEE LITE

Koupelnový nábytek

- Segment Mainstream
- Hodí se ke všem kolekcím / nábytkovým programům

[PRO.VILLEROY-BOCH.COM/TECHNICALDRAWINGS](http://PRO.VILLEROY-BOCH.COM/TECHNICALDRAWINGS)



# MORE TO SEE LITE

€ bez DPH

**Express Delivery** Tyto výrobky jsou obvykle skladem.

**Zrcadla:**

zrcadlo (4 mm) na rámu

**Rám zrcadla:**

zrcadlo s osvětlením hranaté: plastový profil, 33 x 19 mm

zrcadlo s osvětlením kulaté: hliníkový profil, 9 x 25 mm

zrcadlo s osvětlením se zaoblenými rohy: plastový profil, 33 x 19 mm

závěs, kovový plech

**Osvětlení:**









s LED osvětlením po obvodu









plynulá regulace intenzity osvětlení

nastavitelná barva světla od denní (6500 K) po teplou bílou (2700 K)

Ovládání osvětlení pomocí senzorového spínače dotykem loga na ploše zrcadla nebo inteligentním ovládáním se sadou ZIGBEE HOME AUTOMATION C004 00 00 (zrcadlo lze prostřednictvím standardu Zigbee Home Automation propojit se všemi rozbočovači/branami, které používají tento přenosový standard, jako např. Philips Hue Bridge nebo vhodné modely Amazon Echo).

Paměťová funkce - Osvětlení se znovu nastaví na stejnou intenzitu světla a barevnou teplotu jako před přerušením napájení







	ZRCADLO	ZRCADLO	ZRCADLO	ZRCADLO
				
				
<b>Objednací číslo</b>	<b>A459 16 00</b>	<b>A459 14 00</b>	<b>A459 13 00</b>	<b>A459 12 00</b>
<b>Rozměry (š x v x h)</b>	1600 x 750 x 24 mm	1400 x 750 x 24 mm	1300 x 750 x 24 mm	1200 x 750 x 24 mm
<b>Osvětlení</b>	s LED stěnovými svítidly po obvodu (lze vyměnit) Osvětlení: 1 x LED / 41,76 W	s LED stěnovými svítidly po obvodu (lze vyměnit) Osvětlení: 1 x LED / 37,92 W	s LED stěnovými svítidly po obvodu (lze vyměnit) Osvětlení: 1 x LED / 36 W	s LED stěnovými svítidly po obvodu (lze vyměnit) Osvětlení: 1 x LED / 34,08 W
<b>Odkazy na normy</b>	IP 44			
<b>Součást dodávky</b>	upevňovací sada je součástí dodávky			
	1.399,-	1.326,-	1.265,-	1.204,-





	ZRCADLO	ZRCADLO	ZRCADLO	ZRCADLO
				
				
<b>Objednací číslo</b>	<b>A459 10 00</b>	<b>A459 80 00</b>	<b>A459 65 00</b>	<b>A459 60 00</b>
<b>Rozměry (š x v x h)</b>	1000 x 750 x 24 mm	800 x 750 x 24 mm	650 x 750 x 24 mm	600 x 750 x 24 mm
<b>Osvětlení</b>	s LED stěnovými svítidly po obvodu (lze vyměnit) Osvětlení: 1 x LED / 30,24 W	s LED stěnovými svítidly po obvodu (lze vyměnit) Osvětlení: 1 x LED / 26,40 W	s LED stěnovými svítidly po obvodu (lze vyměnit) Osvětlení: 1 x LED / 23,52 W	s LED stěnovými svítidly po obvodu (lze vyměnit) Osvětlení: 1 x LED / 22,56 W
<b>Odkazy na normy</b>	IP 44			
<b>Součást dodávky</b>	upevňovací sada je součástí dodávky			
	1.118,-	1.034,-	962,-	924,-







# MORE TO SEE LITE

€ bez DPH

**Express Delivery** Tyto výrobky jsou obvykle skladem.

	ZRCADLO	ZRCADLO	ZRCADLO
			
			
<b>Objednací číslo</b>	<b>A459 50 00</b>	<b>A459 45 00</b>	<b>A459 37 00</b>
<b>Rozměry (š x v x h)</b>	500 x 750 x 24 mm	450 x 750 x 24 mm	370 x 750 x 24 mm
<b>Osvětlení</b>	s LED stěnovými svítidly po obvodu (lze vyměnit) Osvětlení: 1 x LED / 20,64 W	s LED stěnovými svítidly po obvodu (lze vyměnit) Osvětlení: 1 x LED / 19,68 W	s LED stěnovými svítidly po obvodu (lze vyměnit) Osvětlení: 1 x LED / 18,24 W
<b>Odkazy na normy</b>	IP 44		
<b>Součást dodávky</b>	upevňovací sada je součástí dodávky		
	888,-	839,-	790,-

	ZRCADLO	ZRCADLO
		
		
<b>Objednací číslo</b>	<b>A460 85 00</b>	<b>A460 68 00</b>
<b>Rozměry (š x v x h)</b>	850 x 850 x 31 mm	650 x 650 x 31 mm
<b>Osvětlení</b>	s LED osvětlením po obvodu (nelze vyměnit) Osvětlení: 1 x LED / 23,52 W	s LED osvětlením po obvodu (nelze vyměnit) Osvětlení: 1 x LED / 17,28 W
<b>Odkazy na normy</b>	IP 44	
<b>Součást dodávky</b>	upevňovací sada je součástí dodávky	
	912,-	839,-

	ZRCADLO	ZRCADLO	ZRCADLO
			
			
<b>Objednací číslo</b>	<b>A461 10 00</b>	<b>A462 80 00</b>	<b>A462 60 00</b>
<b>Rozměry (š x v x h)</b>	600 x 1000 x 24 mm	800 x 800 x 24 mm	600 x 600 x 24 mm
<b>Osvětlení</b>	s LED stěnovými svítidly po obvodu (lze vyměnit) Osvětlení: 1 x LED / 26,88 W	s LED stěnovými svítidly po obvodu (lze vyměnit) Osvětlení: 1 x LED / 26,88 W	s LED stěnovými svítidly po obvodu (lze vyměnit) Osvětlení: 1 x LED / 19,20 W
<b>Odkazy na normy</b>	IP 44		
<b>Součást dodávky</b>	upevňovací sada je součástí dodávky		
	1.118,-	1.034,-	924,-

## MORE TO SEE LITE

€ bez DPH

Express  
Delivery

Tyto výrobky jsou obvykle skladem.

### SADA ZIGBEE® HOME AUTOMATI- ON PRO ZRCADLA

Express  
Delivery

zigbee

<b>Objednací číslo</b>	<b>C004 00 00</b>
<b>Součást dodávky</b>	není součástí dodávky
	73,-

## MORE TO SEE ONE

Koupelnový nábytek

- Segment Profi
- Hodí se ke všem kolekcím / nábytkovým programům

[PRO.VILLEROY-BOCH.COM/TECHNICALDRAWINGS](https://pro.villeroy-boch.com/technicaldrawings)





# MORE TO SEE ONE

€ bez DPH

Zboží je obvykle skladem

Express Delivery

Tyto výrobky jsou obvykle skladem.

**Zrcadla:**

zrcadlo (5 mm) na rámu

**Rám zrcadla:**

30 mm x 20 mm hliníkový rám (profil L, matně eloxovaný)

**Osvětlení:**

integrované diodové svítidlo vodorovné

vyměnitelná LED

barva světla denní bílá (5700 K)

pro ovládání nástěnným vypínačem

čtyřvodičové připojení

	ZRCADLO	ZRCADLO	ZRCADLO	ZRCADLO
	Express Delivery	Express Delivery	Express Delivery	Express Delivery
<b>Objednací číslo</b>	<b>A430 A1 00</b>	<b>A430 A2 00</b>	<b>A430 A3 00</b>	<b>A430 A4 00</b>
<b>Rozměry (š x v x h)</b>	1400 x 600 x 30 mm	1300 x 600 x 30 mm	1200 x 600 x 30 mm	1000 x 600 x 30 mm
<b>Osvětlení</b>	diodové osvětlení Osvětlení: 1 x LED / 12 W	diodové osvětlení Osvětlení: 1 x LED / 12 W	diodové osvětlení Osvětlení: 1 x LED / 12 W	diodové osvětlení Osvětlení: 1 x LED / 12 W
<b>Odkazy na normy</b>	IP 44			
<b>Součást dodávky</b>	upevňovací sada je součástí dodávky			
	709,-	675,-	632,-	555,-
	ZRCADLO	ZRCADLO	ZRCADLO	ZRCADLO
	Express Delivery	Express Delivery	Express Delivery	Express Delivery
<b>Objednací číslo</b>	<b>A430 A5 00</b>	<b>A430 A6 00</b>	<b>A430 A7 00</b>	<b>A430 A8 00</b>
<b>Rozměry (š x v x h)</b>	800 x 600 x 30 mm	600 x 600 x 30 mm	500 x 600 x 30 mm	450 x 600 x 30 mm
<b>Osvětlení</b>	diodové osvětlení Osvětlení: 1 x LED / 10 W	diodové osvětlení Osvětlení: 1 x LED / 6 W	diodové osvětlení Osvětlení: 1 x LED / 6 W	diodové osvětlení Osvětlení: 1 x LED / 6 W
<b>Odkazy na normy</b>	IP 44			
<b>Součást dodávky</b>	upevňovací sada je součástí dodávky			
	475,-	397,-	358,-	339,-

## MY VIEW ONE

Koupelnový nábytek

- Segment Profi
- Hodí se ke všem kolekcím / nábytkovým programům

[PRO.VILLEROY-BOCH.COM/TECHNICALDRAWINGS](https://pro.villeroy-boch.com/technicaldrawings)



MY VIEW ONE



# MY VIEW ONE

€ bez DPH









Zboží je obvykle skladem



**Express Delivery** Tyto výrobky jsou obvykle skladem.

**Korpus:**  
hliník, boky zrcadlové (zrcadlo 3 mm)  
barva vnitřku matně stříbrný eloxovaný hliník

nasazené diodové svítidlo  
5700 K  
čtyřvodičové připojení

**Osvětlení:**

	NÁSTĚNNÁ ZRCADLOVÁ SKŘÍŇKA	NÁSTĚNNÁ ZRCADLOVÁ SKŘÍŇKA	NÁSTĚNNÁ ZRCADLOVÁ SKŘÍŇKA	NÁSTĚNNÁ ZRCADLOVÁ SKŘÍŇKA
				
				
<b>Objednací číslo</b>	<b>A441 F3 00</b>	<b>A440 F2 00</b>	<b>A440 F1 00</b>	<b>A439 F8 00</b>
<b>Rozměry (š x v x h)</b>	1307 x 810 x 224 mm	1207 x 810 x 224 mm	1007 x 810 x 224 mm	807 x 810 x 224 mm
<b>Osvětlení</b>	diodové osvětlení	diodové osvětlení	diodové osvětlení	diodové osvětlení
<b>Zařízení</b>	2 x nasazené svítidlo 3 x dvířka 4 x skleněná polička 1 x zvětšovací zrcátko 1 x magnetická lišta vypínač a elektrická zásuvka		1 x s nasazeným svítidlem 2 x dvířka 4 x skleněná polička 1 x zvětšovací zrcátko 1 x magnetická lišta vypínač a elektrická zásuvka	1 x s nasazeným svítidlem 2 x dvířka 2 x skleněná polička 1 x zvětšovací zrcátko 1 x magnetická lišta vypínač a elektrická zásuvka
<b>Odkazy na normy</b>	IP 44			
<b>Odkaz</b>	montáž na stěnu	montáž na stěnu	montáž na stěnu	montáž na stěnu
<b>Součást dodávky</b>	upevňovací sada je součástí dodávky			
	2.225,-	1.995,-	1.632,-	1.482,-

	NÁSTĚNNÁ ZRCADLOVÁ SKŘÍŇKA
	
	
<b>Objednací číslo</b>	<b>A439 F6 00</b>
<b>Rozměry (š x v x h)</b>	607 x 810 x 224 mm
<b>Osvětlení</b>	diodové osvětlení
<b>Zařízení</b>	1 x s nasazeným svítidlem 2 x dvířka 2 x skleněná polička 1 x zvětšovací zrcátko 1 x magnetická lišta vypínač a elektrická zásuvka
<b>Odkazy na normy</b>	IP 44
<b>Odkaz</b>	montáž na stěnu
<b>Součást dodávky</b>	upevňovací sada je součástí dodávky
	1.335,-

# O.NOVO

Sanitární keramika

• Segment Profi

[PRO.VILLEROY-BOCH.COM/TECHNICALDRAWINGS](http://PRO.VILLEROY-BOCH.COM/TECHNICALDRAWINGS)



## Barvy keramiky



01 = Bílá Alpin



R1 = Bílá Alpin  
CeramicPlus



R3 = Pergamon  
CeramicPlus



T2 = Bílá  
Alpin AntiBac  
CeramicPlus

# O.NOVO

€ bez DPH

Chráněný vzor  
vodovodní baterie je nutné objednat zvlášť

## UMYVADLO

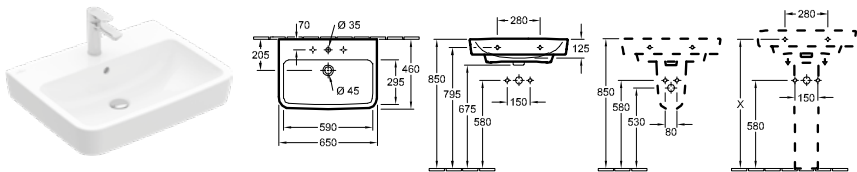

Objednáací číslo	Popis		01	plus R1	plus R3	plus T2		kus/ pal.	kg/ kus
4A41 65 XX	650 x 460 mm	AntiBac	208,-	314,-	-	391,-	-	14	20,5
4A41 66 XX	650 x 460 mm	AntiBac	208,-	314,-	-	391,-	-	14	20,5
4A41 67 XX	650 x 460 mm	AntiBac	257,-	363,-	-	440,-	-	14	20,5
4A41 68 XX	650 x 460 mm	AntiBac	257,-	363,-	-	440,-	-	14	20,5

montáž na stěnu, umyvadlo uprostřed

Další informace o vhodných ventilech viz strany 369-372

Upozornění: U modelů bez přepadu je nutné použít neuzavíratelný ventil

5265 00 XX	<b>SLOUP</b>		182,-	288,-	-	-	-	56	7,9
5266 00 XX	<b>POLOSLOUP</b> upevňovací sada je součástí dodávky		132,-	239,-	265,-	-	-	40	8,4
9221 49 00	<b>UMYVADLOVÝ PRVEK</b> 525 x 1120 x 75 mm Další modely ViConnect viz strany 352-368		-	-	-	-	245,-	10	8,05

## UMYVADLO

varianta k zapuštění/k osazení na desku

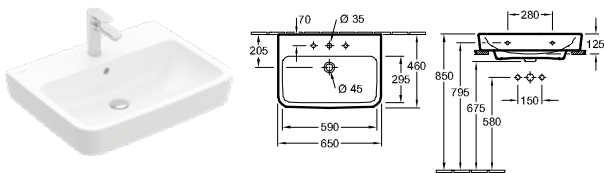

Objednáací číslo	Popis		01	plus R1	plus R3	plus T2		kus/ pal.	kg/ kus
4A41 KG XX	650 x 460 mm	AntiBac	236,-	342,-	-	419,-	-	10	20,3
4A41 KL XX	650 x 460 mm	AntiBac	236,-	342,-	-	419,-	-	10	20,3
4A41 KJ XX	650 x 460 mm	AntiBac	285,-	391,-	-	468,-	-	10	20,3
4A41 KF XX	650 x 460 mm	AntiBac	285,-	391,-	-	468,-	-	10	20,3

montáž na stěnu, zadní a spodní strana broušená, umyvadlo uprostřed, vč. montážního návodu, včetně výřezové šablony

Další informace o vhodných ventilech viz strany 369-372

Upozornění: U modelů bez přepadu je nutné použít neuzavíratelný ventil

9221 49 00	<b>UMYVADLOVÝ PRVEK</b> 525 x 1120 x 75 mm Další modely ViConnect viz strany 352-368		-	-	-	-	245,-	10	8,05
------------	--	--	---	---	---	---	-------	----	------

XX = dosadte kód barvy

01 = Bílá Alpin, R1 = Bílá Alpin CeramicPlus, R3 = Pergamon CeramicPlus, T2 = Bílá Alpin AntiBac CeramicPlus

# O.NOVO

€ bez DPH

Chráněný vzor  
vodovodní baterie je nutné objednat zvlášť

## UMYVADLO

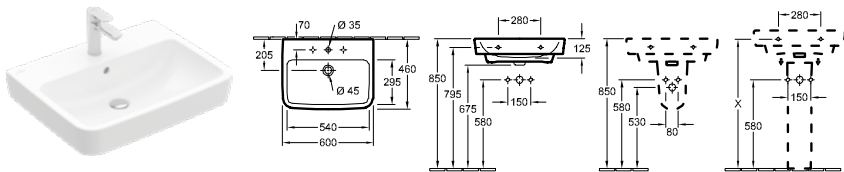

Objednáací číslo	Popis		01	plus R1	plus R3	plus T2		kus/ pal.	kg/ kus
4A41 60 XX	600 x 460 mm		166,-	273,-	-	350,-	-	16	18,6
4A41 61 XX	600 x 460 mm		166,-	273,-	-	350,-	-	16	18,6
4A41 62 XX	600 x 460 mm		215,-	322,-	-	399,-	-	16	18,6
4A41 63 XX	600 x 460 mm		215,-	322,-	-	399,-	-	16	18,6

montáž na stěnu, umyvadlo uprostřed

Další informace o vhodných ventilech viz strany 369-372

Upozornění: U modelů bez přepadu je nutné použít neuzavíratelný ventil

5265 00 XX	<b>SLOUP</b>		182,-	288,-	-	-	-	56	7,9
5266 00 XX	<b>POLOSLOUP</b> upevňovací sada je součástí dodávky		132,-	239,-	265,-	-	-	40	8,4
9221 49 00	<b>UMYVADLOVÝ PRVEK</b> 525 x 1120 x 75 mm Další modely ViConnect viz strany 352-368		-	-	-	-	245,-	10	8,05

## UMYVADLO

varianta k zapuštění/k osazení na desku

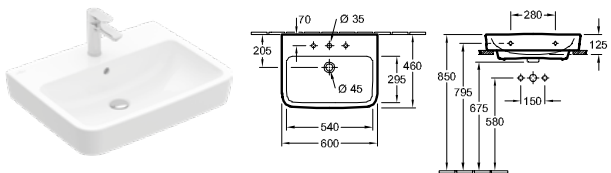

Objednáací číslo	Popis		01	plus R1	plus R3	plus T2		kus/ pal.	kg/ kus
4A41 6G XX	600 x 460 mm		194,-	301,-	-	378,-	-	10	18,9
4A41 6L XX	600 x 460 mm		194,-	301,-	-	378,-	-	10	18,9
4A41 6J XX	600 x 460 mm		243,-	350,-	-	427,-	-	10	18,9
4A41 6F XX	600 x 460 mm		243,-	350,-	-	427,-	-	10	18,9

montáž na stěnu, zadní a spodní strana broušená, umyvadlo uprostřed, vč. montážního návodu, včetně výřezové šablony

Další informace o vhodných ventilech viz strany 369-372

Upozornění: U modelů bez přepadu je nutné použít neuzavíratelný ventil

9221 49 00	<b>UMYVADLOVÝ PRVEK</b> 525 x 1120 x 75 mm Další modely ViConnect viz strany 352-368		-	-	-	-	245,-	10	8,05
------------	--	--	---	---	---	---	-------	----	------

XX = dosadte kód barvy

01 = Bílá Alpin, R1 = Bílá Alpin CeramicPlus, R3 = Pergamon CeramicPlus, T2 = Bílá Alpin AntiBac CeramicPlus







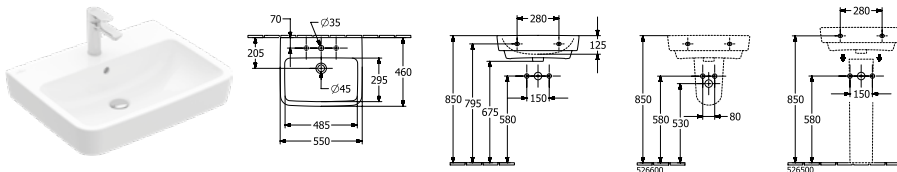

# O.NOVO

€ bez DPH

Chráněný vzor  
vodovodní baterie je nutné objednat zvlášť

## UMYVADLO

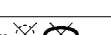

Objednací číslo	Popis		01	plus R1	plus R3	plus T2		kus/ pal.	kg/ kus
4A41 55 XX	550 x 460 mm 		166,-	273,-	-	350,-	-	16	18,1
4A41 56 XX	550 x 460 mm 		166,-	273,-	-	350,-	-	16	18,1
4A41 57 XX	550 x 460 mm 		215,-	322,-	-	399,-	-	16	18,1
4A41 58 XX	550 x 460 mm 		215,-	322,-	-	399,-	-	16	18,1

montáž na stěnu, umyvadlo uprostřed

Další informace o vhodných ventilech viz strany 369-372



Upozornění: U modelů bez přepadu je nutné použít neuzavíratelný ventil

5265 00 XX	<b>SLOUP</b>		182,-	288,-	-	-	-	56	7,9
5266 00 XX	<b>POLOSLOUP</b> upevňovací sada je součástí dodávky		132,-	239,-	265,-	-	-	40	8,4
9221 49 00	<b>UMYVADLOVÝ PRVEK</b> 525 x 1120 x 75 mm Další modely ViConnect viz strany 352-368		-	-	-	-	245,-	10	8,05

## UMYVADLO

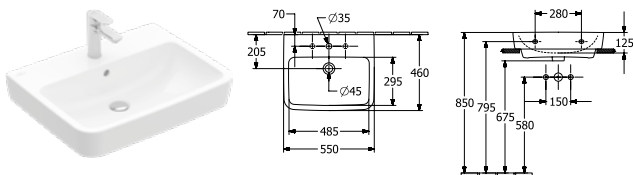
varianta k zapuštění/k osazení na desku

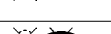

Objednací číslo	Popis		01	plus R1	plus R3	plus T2		kus/ pal.	kg/ kus
4A41 MG XX	550 x 460 mm 		194,-	301,-	-	378,-	-	14	18,1
4A41 MJ XX	550 x 460 mm 		194,-	301,-	-	378,-	-	14	18,1
4A41 ML XX	550 x 460 mm 		243,-	350,-	-	427,-	-	14	16,4
4A41 MF XX	550 x 460 mm 		243,-	350,-	-	427,-	-	14	18,1

montáž na stěnu, zadní a spodní strana broušená, umyvadlo uprostřed, vč. montážního návodu, včetně výřezové šablony

Další informace o vhodných ventilech viz strany 369-372

Upozornění: U modelů bez přepadu je nutné použít neuzavíratelný ventil

9221 49 00	<b>UMYVADLOVÝ PRVEK</b> 525 x 1120 x 75 mm Další modely ViConnect viz strany 352-368		-	-	-	-	245,-	10	8,05
------------	--	---	---	---	---	---	-------	----	------

XX = dosadte kód barvy

01 = Bílá Alpin, R1 = Bílá Alpin CeramicPlus, R3 = Pergamon CeramicPlus, T2 = Bílá Alpin AntiBac CeramicPlus

# O.NOVO

€ bez DPH

Chráněný vzor  
vodovodní baterie je nutné objednat zvlášť

## UMÝVÁTKO

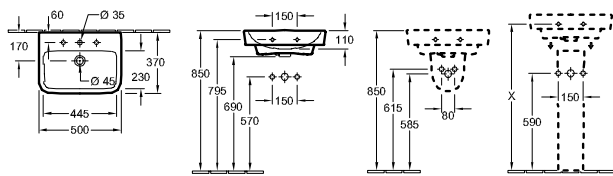

Objednací číslo	Popis		01	plus R1	plus R3	plus T2		kus/ pal.	kg/ kus
4344 50 XX	500 x 370 mm 		133,-	240,-	-	317,-	-	22	13
4344 51 XX	500 x 370 mm 		133,-	240,-	-	317,-	-	22	13
4344 52 XX	500 x 370 mm 		182,-	289,-	-	366,-	-	22	12,3
4344 53 XX	500 x 370 mm 		182,-	289,-	-	366,-	-	22	13

montáž na stěnu, umyvadlo uprostřed







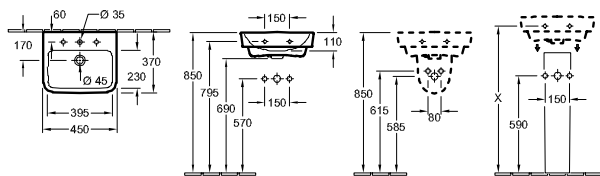

Další informace o vhodných ventilech viz strany 369-372

Upozornění: U modelů bez přepadu je nutné použít neuzavíratelný ventil

5265 00 XX	<b>SLOUP</b>		182,-	288,-	-	-	-	56	7,9
5267 00 XX	<b>POLOSLOUP</b> upevňovací sada je součástí dodávky		126,-	232,-	-	-	-	64	4,8
9221 49 00	<b>UMYVADLOVÝ PRVEK</b> 525 x 1120 x 75 mm Další modely ViConnect viz strany 352-368		-	-	-	-	245,-	10	8,05

## UMÝVÁTKO



Objednací číslo	Popis		01	plus R1	plus R3	plus T2		kus/ pal.	kg/ kus
4344 45 XX	450 x 370 mm 		133,-	240,-	-	317,-	-	22	11,3
4344 46 XX	450 x 370 mm 		133,-	240,-	-	317,-	-	22	11,3
4344 47 XX	450 x 370 mm 		182,-	289,-	-	366,-	-	22	12
4344 48 XX	450 x 370 mm 		182,-	289,-	-	366,-	-	22	11,8

montáž na stěnu, umyvadlo uprostřed

Další informace o vhodných ventilech viz strany 369-372

Upozornění: U modelů bez přepadu je nutné použít neuzavíratelný ventil

5265 00 XX	<b>SLOUP</b>		182,-	288,-	-	-	-	56	7,9
5267 00 XX	<b>POLOSLOUP</b> upevňovací sada je součástí dodávky		126,-	232,-	-	-	-	64	4,8
9221 49 00	<b>UMYVADLOVÝ PRVEK</b> 525 x 1120 x 75 mm Další modely ViConnect viz strany 352-368		-	-	-	-	245,-	10	8,05

XX = dosadte kód barvy

01 = Bílá Alpin, R1 = Bílá Alpin CeramicPlus, R3 = Pergamon CeramicPlus, T2 = Bílá Alpin AntiBac CeramicPlus



# O.NOVO

€ bez DPH

Chráněný vzor  
vodovodní baterie je nutné objednat zvlášť

## UMÝVÁTKO

varianta k zapuštění/k osazení na desku

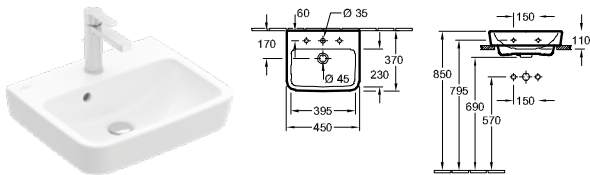

Objednací číslo	Popis		01	plus R1	plus R3	plus T2		kus/ pal.	kg/ kus
4344 4G XX	450 x 370 mm	AntiBac	161,-	268,-	-	345,-	-	16	11,4
4344 4L XX	450 x 370 mm	AntiBac	161,-	268,-	-	345,-	-	16	12
4344 4J XX	450 x 370 mm	AntiBac	210,-	317,-	-	-	-	16	12
4344 4F XX	450 x 370 mm	AntiBac	210,-	317,-	-	-	-	16	12

montáž na stěnu, zadní a spodní strana broušená, umyvadlo uprostřed, vč. montážního návodu, včetně výřezové šablony

Další informace o vhodných ventilech viz strany 369-372

Upozornění: U modelů bez přepadu je nutné použít neuzavíratelný ventil

9221 49 00	UMYVADLOVÝ PRVEK 525 x 1120 x 75 mm Další modely ViConnect viz strany 352-368		-	-	-	-	245,-	10	8,05
------------	---	--	---	---	---	---	-------	----	------

## UMÝVÁTKO COMPACT

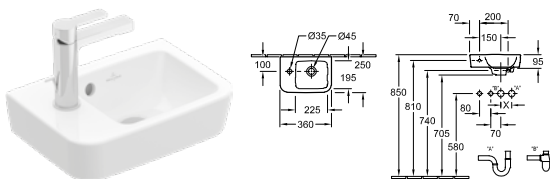

Objednací číslo	Popis		01	plus R1	plus R3	plus T2		kus/ pal.	kg/ kus
4342 36 XX	360 x 250 mm	AntiBac	133,-	240,-	-	317,-	-	48	6,2
4342 37 XX	360 x 250 mm	AntiBac	133,-	240,-	-	317,-	-	48	6,2

montáž na stěnu, umyvadlo vpravo

Další informace o vhodných ventilech viz strany 369-372

## UMÝVÁTKO COMPACT

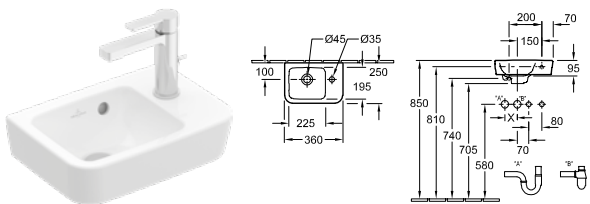

Objednací číslo	Popis		01	plus R1	plus R3	plus T2		kus/ pal.	kg/ kus
4343 36 XX	360 x 250 mm	AntiBac	133,-	240,-	-	317,-	-	48	6,4
4343 37 XX	360 x 250 mm	AntiBac	133,-	240,-	-	317,-	-	48	6,4

montáž na stěnu, umyvadlo vlevo

Další informace o vhodných ventilech viz strany 369-372

XX = dosadte kód barvy

01 = Bílá Alpin, R1 = Bílá Alpin CeramicPlus, R3 = Pergamon CeramicPlus, T2 = Bílá Alpin AntiBac CeramicPlus

# O.NOVO

€ bez DPH

Chráněný vzor  
vodovodní baterie je nutné objednat zvlášť

## UMÝVÁTKO COMPACT

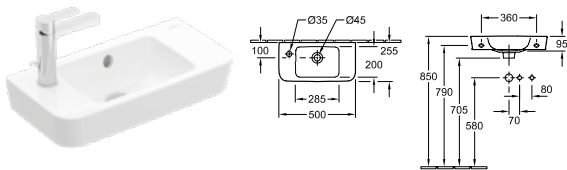

Objednací číslo	Popis		01	plus R1	plus R3	plus T2		kus/ pal.	kg/ kus
4342 R5 XX	500 x 250 mm 1x	AntiBac	133,-	240,-	-	317,-	-	48	8,1
4342 L5 XX	500 x 250 mm 1x	AntiBac	133,-	240,-	-	317,-	-	48	8,1
4342 52 XX	500 x 250 mm	AntiBac	182,-	289,-	-	366,-	-	48	8,1
4342 53 XX	500 x 250 mm	AntiBac	182,-	289,-	-	366,-	-	48	8,1

montáž na stěnu, umyvadlo uprostřed  
Další informace o vhodných ventilech viz strany 369-372

9221 49 00	<b>UMYVADLOVÝ PRVEK</b> 525 x 1120 x 75 mm Další modely ViConnect viz strany 352-368		-	-	-	-	245,-	10	8,05
------------	--	--	---	---	---	---	-------	----	------

## UMYVADLO

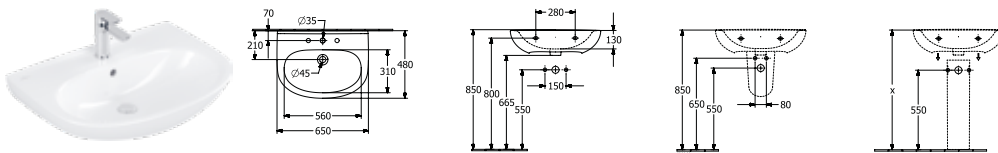

Objednací číslo	Popis		01	plus R1	plus R3	plus T2		kus/ pal.	kg/ kus
4A40 65 XX	650 x 480 mm	NOVINKA	176,-	282,-	-	-	-	14	18
4A40 66 XX	650 x 480 mm	NOVINKA	176,-	282,-	-	-	-	14	18

montáž na stěnu, umyvadlo uprostřed  
Další informace o vhodných ventilech viz strany 369-372  
Upozornění: U modelů bez přepadu je nutné použít neuzavíratelný ventil

5265 00 XX	<b>SLOUP</b>		182,-	288,-	-	-	-	56	7,9
5266 00 XX	<b>POLOSLOUP</b> upevňovací sada je součástí dodávky		132,-	239,-	265,-	-	-	40	8,4
9221 49 00	<b>UMYVADLOVÝ PRVEK</b> 525 x 1120 x 75 mm Další modely ViConnect viz strany 352-368		-	-	-	-	245,-	10	8,05

XX = dosadte kód barvy  
01 = Bílá Alpin, R1 = Bílá Alpin CeramicPlus, R3 = Pergamon CeramicPlus, T2 = Bílá Alpin AntiBac CeramicPlus



# O.NOVO

€ bez DPH

Chráněný vzor  
vodovodní baterie je nutné objednat zvlášť

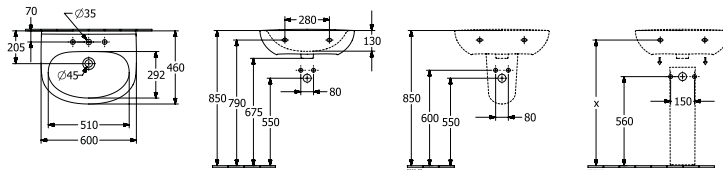
## UMYVADLO





Objednáací číslo	Popis		01	plus R1	plus R3	plus T2		kus/ pal.	kg/ kus	
4A40 60 XX	600 x 460 mm		NOVINKA	136,-	242,-	269,-	-	-	16	14,5
4A40 61 XX	600 x 460 mm		NOVINKA	136,-	242,-	-	-	-	16	14,5

montáž na stěnu, umyvadlo uprostřed  
Další informace o vhodných ventilech viz strany 369-372  
Upozornění: U modelů bez přepadu je nutné použít neuzavíratelný ventil

5265 00 XX	<b>SLOUP</b>		182,-	288,-	-	-	-	56	7,9
5266 00 XX	<b>POLOSLOUP</b> upevňovací sada je součástí dodávky		132,-	239,-	265,-	-	-	40	8,4
9221 49 00	<b>UMYVADLOVÝ PRVEK</b> 525 x 1120 x 75 mm Další modely ViConnect viz strany 352-368		-	-	-	-	245,-	10	8,05

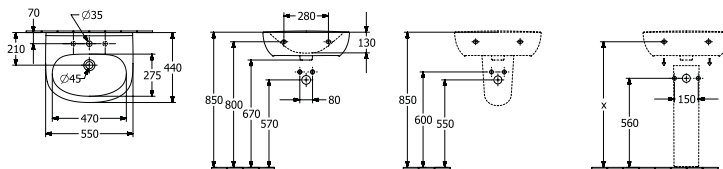
## UMYVADLO

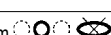

Objednáací číslo	Popis		01	plus R1	plus R3	plus T2		kus/ pal.	kg/ kus	
4A40 55 XX	550 x 440 mm		NOVINKA	136,-	242,-	-	-	-	16	12,5
4A40 56 XX	550 x 440 mm		NOVINKA	136,-	242,-	-	-	-	16	12,5

montáž na stěnu, umyvadlo uprostřed  
Další informace o vhodných ventilech viz strany 369-372  
Upozornění: U modelů bez přepadu je nutné použít neuzavíratelný ventil

5265 00 XX	<b>SLOUP</b>		182,-	288,-	-	-	-	56	7,9
5266 00 XX	<b>POLOSLOUP</b> upevňovací sada je součástí dodávky		132,-	239,-	265,-	-	-	40	8,4
9221 49 00	<b>UMYVADLOVÝ PRVEK</b> 525 x 1120 x 75 mm Další modely ViConnect viz strany 352-368		-	-	-	-	245,-	10	8,05

XX = dosadte kód barvy

01 = Bílá Alpin, R1 = Bílá Alpin CeramicPlus, R3 = Pergamon CeramicPlus, T2 = Bílá Alpin AntiBac CeramicPlus





# O.NOVO

€ bez DPH

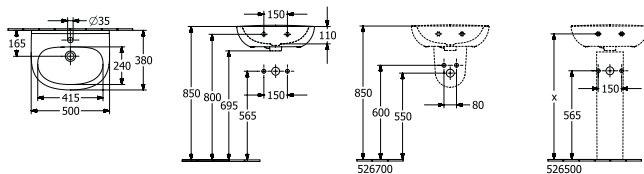
Chráněný vzor  
vodovodní baterie je nutné objednat zvlášť

## UMÝVÁTKO







Objednací číslo	Popis	01	plus R1	plus R3	plus T2		kus/ pal.	kg/ kus
4340 50 XX	500 x 380 mm  	119,-	226,-	-	-	-	36	11
4340 51 XX	500 x 380 mm  	119,-	226,-	-	-	-	36	11

montáž na stěnu, umyvadlo uprostřed  
Další informace o vhodných ventilech viz strany 369-372  
Upozornění: U modelů bez přepadu je nutné použít neuzavíratelný ventil

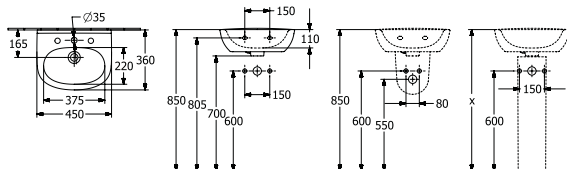
5265 00 XX	<b>SLOUP</b>	182,-	288,-	-	-	-	56	7,9
5267 00 XX	<b>POLOSLOUP</b> upevňovací sada je součástí dodávky	126,-	232,-	-	-	-	64	4,8
9221 49 00	<b>UMYVADLOVÝ PRVEK</b> 525 x 1120 x 75 mm Další modely ViConnect viz strany 352-368	-	-	-	-	245,-	10	8,05

## UMÝVÁTKO



Objednací číslo	Popis	01	plus R1	plus R3	plus T2		kus/ pal.	kg/ kus
4340 45 XX	450 x 360 mm  	119,-	226,-	-	-	-	36	8,9
4340 46 XX	450 x 360 mm  	119,-	226,-	-	-	-	36	8,9

montáž na stěnu, umyvadlo uprostřed  
Další informace o vhodných ventilech viz strany 369-372  
Upozornění: U modelů bez přepadu je nutné použít neuzavíratelný ventil

5265 00 XX	<b>SLOUP</b>	182,-	288,-	-	-	-	56	7,9
5267 00 XX	<b>POLOSLOUP</b> upevňovací sada je součástí dodávky	126,-	232,-	-	-	-	64	4,8
9221 49 00	<b>UMYVADLOVÝ PRVEK</b> 525 x 1120 x 75 mm Další modely ViConnect viz strany 352-368	-	-	-	-	245,-	10	8,05

XX = dosadte kód barvy

01 = Bílá Alpin, R1 = Bílá Alpin CeramicPlus, R3 = Pergamon CeramicPlus, T2 = Bílá Alpin AntiBac CeramicPlus





# O.NOVO

€ bez DPH

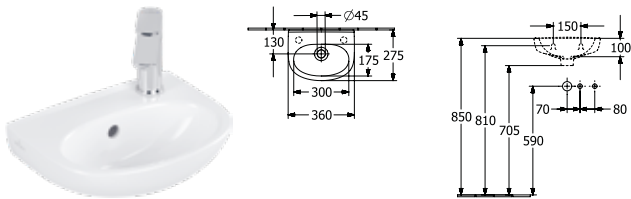
Chráněný vzor  
vodovodní baterie je nutné objednat zvlášť

## UMÝVÁTKO



Objednací číslo	Popis	01	plus R1	plus R3	plus T2		kus/ pal.	kg/ kus
4340 36 XX	360 x 275 mm pro 1-otvorovou armaturu, otvory pro armaturu na obou stranách předraženy  <b>NOVINKA</b>	119,-	226,-	-	-	-	48	5,6
4340 37 XX	360 x 275 mm pro 1-otvorovou armaturu, otvory pro armaturu na obou stranách předraženy  <b>NOVINKA</b>	119,-	226,-	-	-	-	48	5,6
4340 3R XX	360 x 275 mm pro 1-otvorovou armaturu, otvor pro armaturu proražen vpravo  <b>NOVINKA</b>	119,-	226,-	-	-	-	48	5,6
4340 3L XX	360 x 275 mm pro 1-otvorovou armaturu, otvor pro armaturu proražen vlevo  <b>NOVINKA</b>	119,-	226,-	-	-	-	48	5,6

montáž na stěnu, umyvadlo uprostřed





Další informace o vhodných ventilech viz strany 369-372

Upozornění: U modelů bez přepadu je nutné použít neuzavíratelný ventil

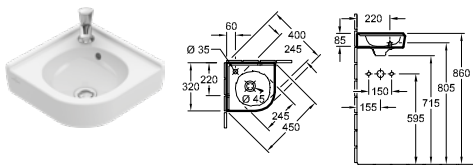
9221 49 00	<b>UMYVADLOVÝ PRVEK</b> 525 x 1120 x 75 mm Další modely ViConnect viz strany 352-368		-	-	-	-	245,-	10	8,05
------------	--	---	---	---	---	---	-------	----	------

## ROHOVÉ UMÝVÁTKO





Objednací číslo	Popis	01	plus R1	plus R3	plus T2		kus/ pal.	kg/ kus
7310 32 XX	320 mm délka ramene  	159,-	265,-	-	-	-	51	6,9
7310 33 XX	320 mm délka ramene  	159,-	265,-	-	-	-	51	6,9

montáž do rohu

Další informace o vhodných ventilech viz strany 369-372

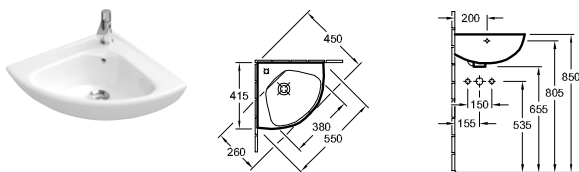
## ROHOVÉ UMÝVÁTKO COMPACT



Objednací číslo	Popis	01	plus R1	plus R3	plus T2		kus/ pal.	kg/ kus
7327 40 XX	415 mm délka ramene  	256,-	362,-	-	-	-	48	11

montáž do rohu

Další informace o vhodných ventilech viz strany 369-372

XX = dosadte kód barvy

01 = Bílá Alpin, R1 = Bílá Alpin CeramicPlus, R3 = Pergamon CeramicPlus, T2 = Bílá Alpin AntiBac CeramicPlus

# O.NOVO

€ bez DPH

Chráněný vzor  
vodovodní baterie je nutné objednat zvlášť

## ZÁPUSTNÉ UMYVADLO

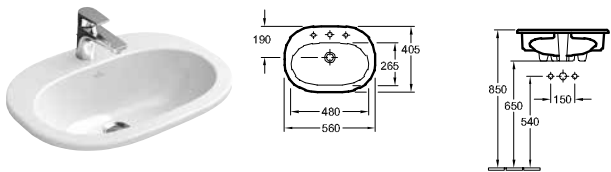

Objednáací číslo	Popis	01	plus R1	plus R3	plus T2		kus/pal.	kg/kus
4161 56 XX	560 x 405 mm	174,-	280,-	-	-	-	16	11,3
4161 57 XX	560 x 405 mm	174,-	280,-	-	-	-	16	12

zápustné umyvadlo, včetně výřezové šablony  
Další informace o vhodných ventilech viz strany 369-372

## UMYVADLO K ZABUDOVÁNÍ ZESPODU

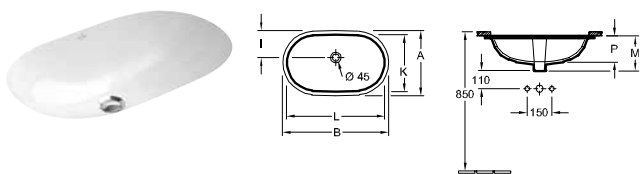

Objednáací číslo	A	B	I	K	L	M	P
416260XX	400	650	165	350	600	208	160
416250XX	370	580	145	320	530	200	150

Objednáací číslo	Popis	01	plus R1	plus R3	plus T2		kus/pal.	kg/kus
4162 60 XX	600 x 350 mm bez plochy pro otvor pro armaturu	302,-	408,-	-	-	-	8	8,7
4162 50 XX	530 x 320 mm bez plochy pro otvor pro armaturu	271,-	378,-	-	-	-	16	7,3

podstavec, výřez do umyvadlové desky je nutno provést podle originálního umyvadla, možnost zapuštění do desek z přírodního kamene a do laminátových desek, upevňovací sada je součástí dodávky

Další informace o vhodných ventilech viz strany 369-372

## UMYVADLO

Předpokládané ukončení dodávek k 31.3.2024

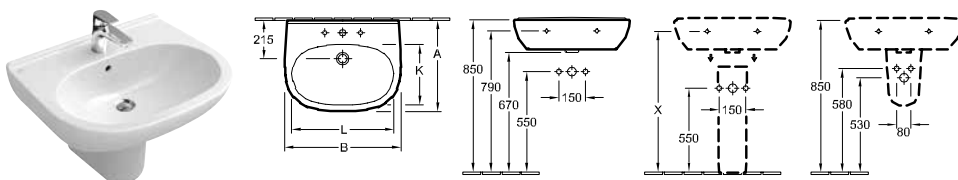

Objednáací číslo	A	B	K	L
516065XX	510	650	330	565
516066XX	510	650	330	565
516060XX	490	600	315	525
516061XX	490	600	315	525
516055XX	450	550	280	475
516056XX	450	550	280	475

Objednáací číslo	Popis	01	plus R1	plus R3	plus T2		kus/pal.	kg/kus
5160 65 XX	650 x 510 mm	176,-	282,-	-	-	-	14	19
5160 66 XX	650 x 510 mm	176,-	282,-	-	-	-	14	19
5160 60 XX	600 x 490 mm	136,-	242,-	269,-	-	-	16	18
5160 61 XX	600 x 490 mm	136,-	242,-	-	-	-	16	18
5160 55 XX	550 x 450 mm	136,-	242,-	-	-	-	16	15,8
5160 56 XX	550 x 450 mm	136,-	242,-	-	-	-	16	15,8

montáž na stěnu

Další informace o vhodných ventilech viz strany 369-372

Upozornění: U modelů bez přepadu je nutné použít neuzavíratelný ventil

5265 00 XX	<b>SLOUP</b>	182,-	288,-	-	-	-	56	7,9
5266 00 XX	<b>POLOSLOUP</b> upevňovací sada je součástí dodávky	132,-	239,-	265,-	-	-	40	8,4
9221 49 00	<b>UMYVADLOVÝ PRVEK</b> 525 x 1120 x 75 mm Další modely ViConnect viz strany 352-368	-	-	-	-	245,-	10	8,05

XX = dosadte kód barvy

01 = Bílá Alpin, R1 = Bílá Alpin CeramicPlus, R3 = Pergamon CeramicPlus, T2 = Bílá Alpin AntiBac CeramicPlus

# O.NOVO

€ bez DPH

Chráněný vzor  
vodovodní baterie je nutné objednat zvlášť

## UMYVADLO COMPACT

Předpokládané ukončení dodávek k 31.3.2024

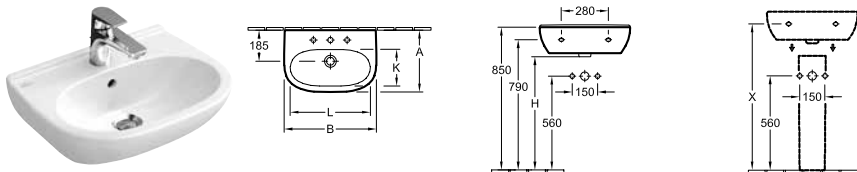

Objednací číslo	A	B	H	K	L
516655XX	370	550	675	220	480

Objednací číslo	Popis	01	plus R1	plus R3	plus T2		kus/pal.	kg/kus
5166 55 XX	550 x 370 mm 	174,-	280,-	-	-	-	16	13,3

montáž na stěnu

Další informace o vhodných ventilech viz strany 369-372



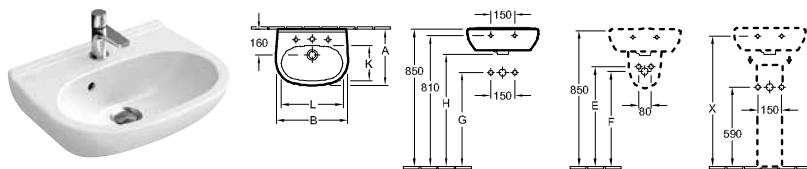

5265 00 XX	<b>SLOUP</b>	182,-	288,-	-	-	-	56	7,9
9221 49 00	<b>UMYVADLOVÝ PRVEK</b> 525 x 1120 x 75 mm Další modely ViConnect viz strany 352-368	-	-	-	-	245,-	10	8,05

## UMÝVÁTKO COMPACT

Předpokládané ukončení dodávek k 31.3.2024



Objednací číslo	A	B	E	F	G	H	K	L
536050XX	400	500	620	590	570	690	260	430
536051XX	400	500	620	590	570	690	260	430
536045XX	350	450	625	595	575	695	220	390
536046XX	350	450	625	595	575	695	220	390

Objednací číslo	Popis	01	plus R1	plus R3	plus T2		kus/pal.	kg/kus
5360 50 XX	500 x 400 mm 	119,-	226,-	-	-	-	22	12,3
5360 51 XX	500 x 400 mm 	119,-	226,-	-	-	-	22	12,3
5360 45 XX	450 x 350 mm 	119,-	226,-	-	-	-	24	10,2
5360 46 XX	450 x 350 mm 	119,-	226,-	-	-	-	24	10,2

montáž na stěnu

Další informace o vhodných ventilech viz strany 369-372

Upozornění: U modelů bez přepadu je nutné použít neuzavíratelný ventil

5265 00 XX	<b>SLOUP</b>	182,-	288,-	-	-	-	56	7,9
5267 00 XX	<b>POLOSLOUP</b> upevňovací sada je součástí dodávky	126,-	232,-	-	-	-	64	4,8
9221 49 00	<b>UMYVADLOVÝ PRVEK</b> 525 x 1120 x 75 mm Další modely ViConnect viz strany 352-368	-	-	-	-	245,-	10	8,05

XX = dosadte kód barvy

01 = Bílá Alpin, R1 = Bílá Alpin CeramicPlus, R3 = Pergamon CeramicPlus, T2 = Bílá Alpin AntiBac CeramicPlus

# O.NOVO

€ bez DPH

Chráněný vzor  
vodovodní baterie je nutné objednat zvlášť

## UMÝVÁTKO COMPACT

Předpokládáné ukončení dodávek k 31.3.2024

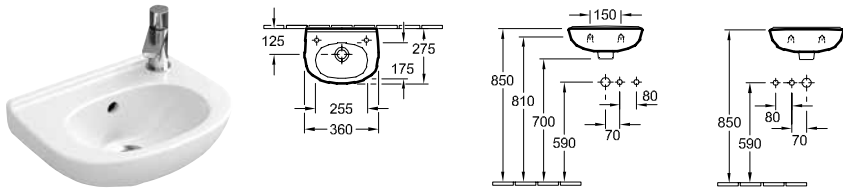

Objednací číslo	Popis	01	plus R1	plus R3	plus T2		kus/ pal.	kg/ kus
5360 36 XX	360 x 275 mm pro 1-otvorovou armaturu, otvory pro armaturu na obou stranách předraženy	119,-	226,-	-	-	-	48	5,7
5360 37 XX	360 x 275 mm pro 1-otvorovou armaturu, otvory pro armaturu na obou stranách předraženy	119,-	226,-	-	-	-	48	5,7
5360 38 XX	360 x 275 mm pro 1-otvorovou armaturu, otvor pro armaturu proražen vpravo	119,-	226,-	-	-	-	48	5,7
5360 39 XX	360 x 275 mm pro 1-otvorovou armaturu, otvor pro armaturu proražen vlevo	119,-	226,-	-	-	-	48	5,7

montáž na stěnu

Další informace o vhodných ventilech viz strany 369-372

Upozornění: U modelů bez přepadu je nutné použít neuzavíratelný ventil

9221 49 00	UMYVADLOVÝ PRVEK 525 x 1120 x 75 mm Další modely ViConnect viz strany 352-368					245,-	10	8,05
------------	---	--	--	--	--	-------	----	------

## UMÝVÁTKO COMPACT

Předpokládáné ukončení dodávek k 31.3.2024

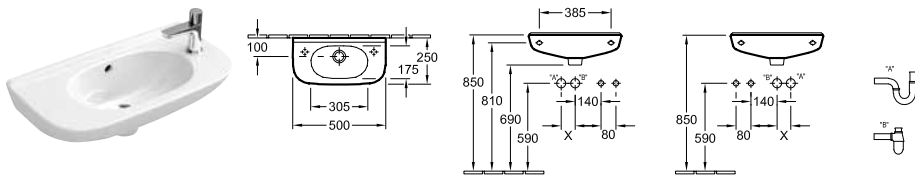

Objednací číslo	Popis	01	plus R1	plus R3	plus T2		kus/ pal.	kg/ kus
5361 50 XX	500 x 250 mm pro 1-otvorovou armaturu, otvory pro armaturu na obou stranách předraženy	119,-	226,-	-	-	-	33	7,5
5361 51 XX	500 x 250 mm pro 1-otvorovou armaturu, otvory pro armaturu na obou stranách předraženy	119,-	226,-	-	-	-	33	8,3
5361 53 XX	500 x 250 mm pro 1-otvorovou armaturu, otvor pro armaturu proražen vpravo	119,-	226,-	-	-	-	33	8,3
5361 54 XX	500 x 250 mm pro 1-otvorovou armaturu, otvor pro armaturu proražen vlevo	119,-	226,-	-	-	-	33	8,3

montáž na stěnu

Další informace o vhodných ventilech viz strany 369-372

Upozornění: U modelů bez přepadu je nutné použít neuzavíratelný ventil

9221 49 00	UMYVADLOVÝ PRVEK 525 x 1120 x 75 mm Další modely ViConnect viz strany 352-368					245,-	10	8,05
------------	---	--	--	--	--	-------	----	------

## POLIČKA

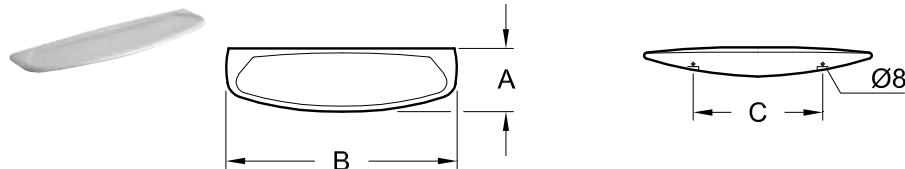

Objednací číslo	A	B	C
781860XX	165	600	330

Objednací číslo	Popis	01	plus R1	plus R3	plus T2		kus/ pal.	kg/ kus
7818 60 XX	600 x 165 mm	123,-	229,-	-	-	-	120	3,6

XX = dosadte kód barvy

01 = Bílá Alpin, R1 = Bílá Alpin CeramicPlus, R3 = Pergamon CeramicPlus, T2 = Bílá Alpin AntiBac CeramicPlus



# O.NOVO

€ bez DPH

Chráněný vzor  
vodovodní baterie je nutné objednat zvlášť

## BIDET

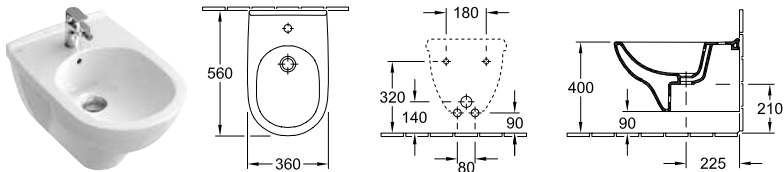

Objednací číslo	Popis	01	plus R1	plus R3	plus T2		kus/ pal.	kg/ kus
5460 00 XX	360 x 560 mm ○ ○	354,-	461,-	-	-	-	16	17
závěsný model								
9953 00 00	UPEVNŮVACÍ RÁM (na přání)	-	-	-	-	237,-		2,93
9961 00 00	UPEVNŮVACÍ SADA (na přání)	-	-	-	-	54,-	8888	0,31
9221 48 00	BIDETOVÝ PRVEK 525 x 1120 x 100 mm Další modely ViConnect viz strany 352-368	-	-	-	-	390,-	10	10,54

## BIDET

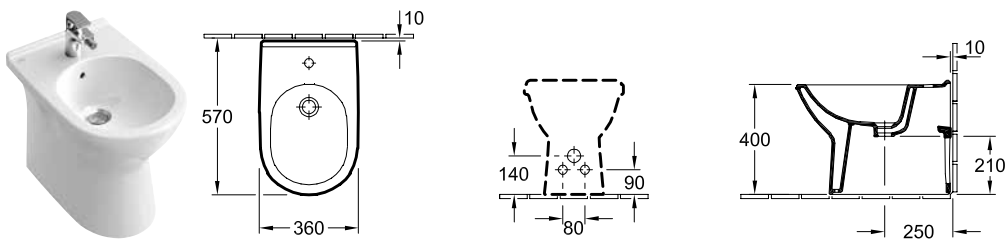

Objednací číslo	Popis	01	plus R1	plus R3	plus T2		kus/ pal.	kg/ kus
5461 00 XX	360 x 560 mm ○ ○	354,-	461,-	-	-	-	8	19,3
stojící model, u zdi, upevňovací sada pro skryté upevnění součástí dodávky								
9208 72 00	SIFON (na přání) s nástavcem	-	-	-	-	75,-		0,35
9221 48 00	BIDETOVÝ PRVEK 525 x 1120 x 100 mm Další modely ViConnect viz strany 352-368	-	-	-	-	390,-	10	10,54

XX = dosadte kód barvy

01 = Bílá Alpin, R1 = Bílá Alpin CeramicPlus, R3 = Pergamon CeramicPlus, T2 = Bílá Alpin AntiBac CeramicPlus

# O.NOVO

€ bez DPH

Chráněný vzor  
vodovodní baterie je nutné objednat zvlášť

## KLOZET S HLUBOKÝM SPLACHOVÁNÍM BEZ VNITŘNÍHO OKRAJE

DirectFlush

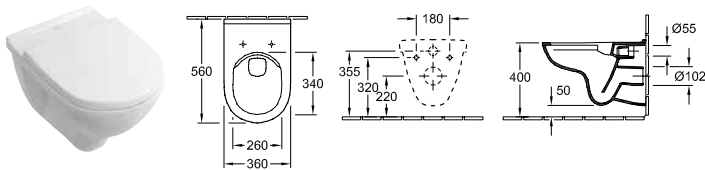

Objednávací číslo	Popis	01	plus R1	plus R3	plus T2		kus/pal.	kg/kus
5660 R0 XX	360 x 560 mm	272,-	379,-	-	456,-	-	14	18

závěsný model, vodorovný odpad, s úsporným systémem AQUAREDUCT®: spotřeba vody 3 / 4,5 l, nevhodné pro tlakové/pneumatické splachovače

9M38 S1 01	<b>KLOZETOVÉ SEDÁTKO S POKLOPEM</b> s funkcí QuickRelease a SoftClosing, závěsy z ušlechtilé oceli	166,-	-	-	-	-	216	2,2
9M39 61 01	<b>KLOZETOVÉ SEDÁTKO S POKLOPEM</b> závěsy z ušlechtilé oceli	103,-	-	-	-	-	72	2,1
9M71 61 01	<b>SEDÁTKO</b> závěsy z ušlechtilé oceli	97,-	-	-	-	-	216	1
9953 00 00	<b>UPEVNŮVACÍ RÁM</b> (na přání)	-	-	-	-	237,-		2,93
9961 00 00	<b>UPEVNŮVACÍ SADA</b> (na přání)	-	-	-	-	54,-	8888	0,31
9222 87 00	<b>PROTIHLUKOVÁ SADA</b> (na přání) vč. příslušenství	-	-	-	-	26,-	600	0,09
9224 61 00	<b>PODOMÍTKOVÁ SPLACHOVACÍ NÁDRŽKA</b> pro sádrokartonové konstrukce, standardní výška, pro montáž ViClean doporučujeme vestavnou sadu pro hrubou stavbu 9218 51 525 x 1120 x 135 mm Další modely ViConnect viz strany 352-368	-	-	-	-	445,-	10	14,06
9224 65 00	<b>PODOMÍTKOVÁ SPLACHOVACÍ NÁDRŽKA</b> pro sádrokartonové konstrukce, nízké 450 x 1120 x 165 mm Další modely ViConnect viz strany 352-368	-	-	-	-	600,-	8	19,78
9224 27 00	<b>PODOMÍTKOVÁ SPLACHOVACÍ NÁDRŽKA</b> pro sádrokartonové konstrukce, standardní výška, s namontovanou instalační trubkou pro přípojku WC s bidetovou sprškou/přívodem elektro 525 x 1120 x 135 mm Další modely ViConnect viz strany 352-368	-	-	-	-	445,-	10	15,8

## COMBI-PACK

DirectFlush

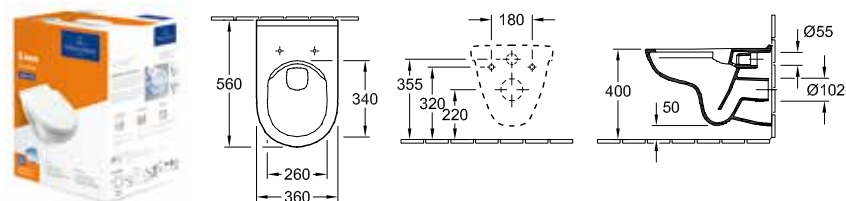

Objednávací číslo	Popis	01	plus R1	plus R3	plus T2		kus/pal.	kg/kus
5660 HR XX	baleno jednotlivě v kartónu, závěsný model, vodorovný odpad části: splachovací WC DirectFlush 5660 R0 XX, Sedátko s poklopem se závěsy QuickRelease a SoftClosing, se závěsy z ušlechtilé oceli 9M38 S1 01	412,-	519,-	-	-	-	12	19,1

XX = dosadte kód barvy

01 = Bílá Alpin, R1 = Bílá Alpin CeramicPlus, R3 = Pergamon CeramicPlus, T2 = Bílá Alpin AntiBac CeramicPlus

# O.NOVO

€ bez DPH

Chráněný vzor  
vodovodní baterie je nutné objednat zvlášť

## KLOZET S HLUBOKÝM SPLACHOVÁNÍM

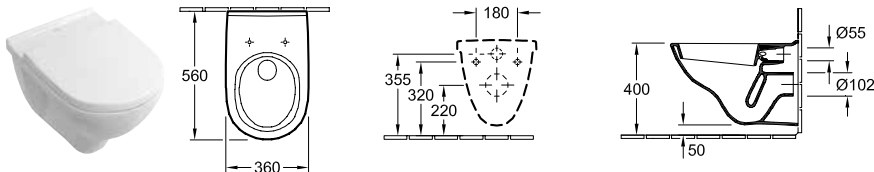

Objednací číslo	Popis	01	plus R1	plus R3	plus T2		kus/ pal.	kg/ kus
5660 10 XX	360 x 560 mm	237,-	344,-	-	-	-	14	18
závěsný model, vodorovný odpad, s úsporným systémem AQUAREDUCT®: spotřeba vody 3 / 4,5 l								
9M38 S1 01	<b>KLOZETOVÉ SEDÁTKO S POKLOPEM</b> s funkcí QuickRelease a SoftClosing, závěsy z ušlechtilé oceli	166,-	-	-	-	-	216	2,2
9M39 61 01	<b>KLOZETOVÉ SEDÁTKO S POKLOPEM</b> závěsy z ušlechtilé oceli	103,-	-	-	-	-	72	2,1
9M71 61 01	<b>SEDÁTKO</b> závěsy z ušlechtilé oceli	97,-	-	-	-	-	216	1
9953 00 00	<b>UPEVNŮVACÍ RÁM</b> (na přání)	-	-	-	-	237,-		2,93
9961 00 00	<b>UPEVNŮVACÍ SADA</b> (na přání)	-	-	-	-	54,-	8888	0,31
9222 87 00	<b>PROTIHLUKOVÁ SADA</b> (na přání) vč. příslušenství	-	-	-	-	26,-	600	0,09
9224 61 00	<b>PODOMÍTKOVÁ SPLACHOVACÍ NÁDRŽKA</b> pro sádrokartonové konstrukce, standardní výška, pro montáž ViClean doporučujeme vestavnou sadu pro hrubou stavbu 9218 51 525 x 1120 x 135 mm Další modely ViConnect viz strany 352-368	-	-	-	-	445,-	10	14,06
9224 65 00	<b>PODOMÍTKOVÁ SPLACHOVACÍ NÁDRŽKA</b> pro sádrokartonové konstrukce, nízké 450 x 1120 x 165 mm Další modely ViConnect viz strany 352-368	-	-	-	-	600,-	8	19,78
9224 27 00	<b>PODOMÍTKOVÁ SPLACHOVACÍ NÁDRŽKA</b> pro sádrokartonové konstrukce, standardní výška, s namontovanou instalační trubkou pro připojení WC s bidetovou sprškou/přívodem elektro 525 x 1120 x 135 mm Další modely ViConnect viz strany 352-368	-	-	-	-	445,-	10	15,8

## COMBI-PACK

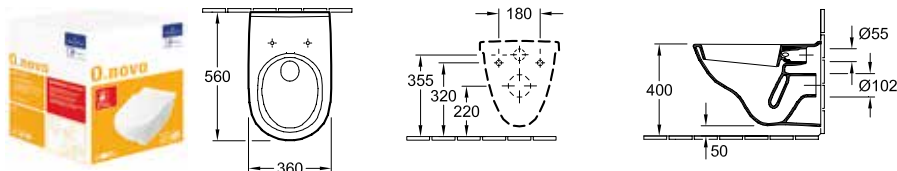

Objednací číslo	Popis	01	plus R1	plus R3	plus T2		kus/ pal.	kg/ kus
5660 H1 XX	baleno jednotlivě v kartónu, závěsný model, vodorovný odpad části: splachovací WC 5660 10 XX, Sedátko s poklopem se závěsy QuickRelease a SoftClosing, se závěsy z ušlechtilé oceli 9M38 S1 01	379,-	485,-	-	-	-	12	15,5

XX = dosadte kód barvy

01 = Bílá Alpin, R1 = Bílá Alpin CeramicPlus, R3 = Pergamon CeramicPlus, T2 = Bílá Alpin AntiBac CeramicPlus

# O.NOVO

€ bez DPH

Chráněný vzor  
vodovodní baterie je nutné objednat zvlášť

## COMBI-PACK VICONNECT

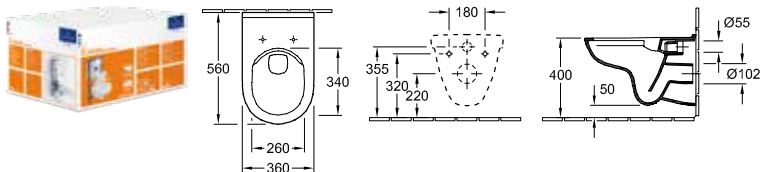

Objednací číslo	Popis	01	plus R1	plus R3	plus T2		kus/ pal.	kg/ kus
5660 D2 01	baleno jednotlivě v kartónu, závěsný model, vodorovný odpad části: splachovací WC DirectFlush 5660 R0 XX, Sedátko s poklopem se závěsy QuickRelease a SoftClosing, se závěsy z ušlechtilé oceli 9M38 S1 01, Protihluková sada, Podomítková splachovací nádržka + ovládací deska 9224 90 61 pochromováno	926,-	-	-	-	-	4	36,5
5660 D3 01	baleno jednotlivě v kartónu, závěsný model, vodorovný odpad části: splachovací WC DirectFlush 5660 R0 XX, Sedátko s poklopem se závěsy QuickRelease a SoftClosing, se závěsy z ušlechtilé oceli 9M38 S1 01, Protihluková sada, Podomítková splachovací nádržka + ovládací deska 9224 90 68 bílá	896,-	-	-	-	-	4	36,5

## KLOZET S PLOCHÝM SPLACHOVÁNÍM

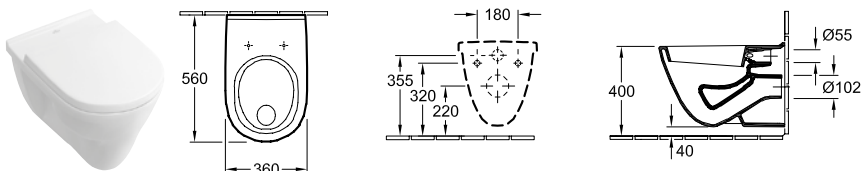

Objednací číslo	Popis	01	plus R1	plus R3	plus T2		kus/ pal.	kg/ kus
5662 10 XX	360 x 560 mm závěsný model, vodorovný odpad	354,-	461,-	-	-	-	14	20
9M38 S1 01	<b>KLOZETOVÉ SEDÁTKO S POKLOPEM</b> s funkcí QuickRelease a SoftClosing, závěsy z ušlechtilé oceli	166,-	-	-	-	-	216	2,2
9M39 61 01	<b>KLOZETOVÉ SEDÁTKO S POKLOPEM</b> závěsy z ušlechtilé oceli	103,-	-	-	-	-	72	2,1
9M71 61 01	<b>SEDÁTKO</b> závěsy z ušlechtilé oceli	97,-	-	-	-	-	216	1
9953 00 00	<b>UPEVNŮVACÍ RÁM</b> (na přání)	-	-	-	-	237,-		2,93
9961 00 00	<b>UPEVNŮVACÍ SADA</b> (na přání)	-	-	-	-	54,-	8888	0,31
9222 87 00	<b>PROTIHLUKOVÁ SADA</b> (na přání) vč. příslušenství	-	-	-	-	26,-	600	0,09
9224 61 00	<b>PODOMÍTKOVÁ SPLACHOVACÍ NÁDRŽKA</b> pro sádrokartonové konstrukce, standardní výška, pro montáž ViClean doporučujeme vestavnou sadu pro hrubou stavbu 9218 51 525 x 1120 x 135 mm Další modely ViConnect viz strany 352-368	-	-	-	-	445,-	10	14,06
9224 27 00	<b>PODOMÍTKOVÁ SPLACHOVACÍ NÁDRŽKA</b> pro sádrokartonové konstrukce, standardní výška, s namontovanou instalační trubicí pro přípojku WC s bidetovou sprškou/přívodem elektro 525 x 1120 x 135 mm Další modely ViConnect viz strany 352-368	-	-	-	-	445,-	10	15,8

XX = dosadte kód barvy

01 = Bílá Alpin, R1 = Bílá Alpin CeramicPlus, R3 = Pergamon CeramicPlus, T2 = Bílá Alpin AntiBac CeramicPlus

# O.NOVO

€ bez DPH

Chráněný vzor  
vodovodní baterie je nutné objednat zvlášť

## KLOZET COMPACT S HLUBOKÝM SPLACHOVÁNÍM BEZ VNITŘNÍHO OKRAJE DirectFlush

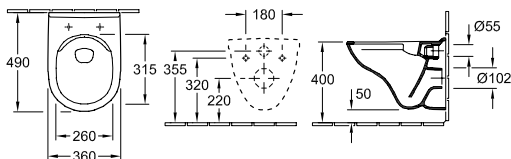

Objednáací číslo	Popis	01	plus R1	plus R3	plus T2		kus/pal.	kg/kus
5688 R0 XX	360 x 490 mm	306,-	413,-	-	-	-	14	15,6

závěsný model, vodorovný odpad, s úsporným systémem AQUAREDUCT®: spotřeba vody 3 / 4,5 l, nevhodné pro tlakové/pneumatické splachovače

9M38 S1 01	<b>KLOZETOVÉ SEDÁTKO S POKLOPEM</b> s funkcí QuickRelease a SoftClosing, závěsy z ušlechtilé oceli	166,-	-	-	-	-	216	2,2
9M40 61 01	<b>KLOZETOVÉ SEDÁTKO S POKLOPEM</b> závěsy z ušlechtilé oceli	103,-	-	-	-	-	216	2,2
9M71 61 01	<b>SEDÁTKO</b> závěsy z ušlechtilé oceli	97,-	-	-	-	-	216	1
9953 00 00	<b>UPEVNŮVACÍ RÁM</b> (na přání)	-	-	-	-	237,-		2,93
9961 00 00	<b>UPEVNŮVACÍ SADA</b> (na přání)	-	-	-	-	54,-	8888	0,31
9222 87 00	<b>PROTIHLUKOVÁ SADA</b> (na přání) vč. příslušenství	-	-	-	-	26,-	600	0,09
9224 61 00	<b>PODOMÍTKOVÁ SPLACHOVACÍ NÁDRŽKA</b> pro sádrokartonové konstrukce, standardní výška, pro montáž ViClean doporučujeme vestavnou sadu pro hrubou stavbu 9218 51 525 x 1120 x 135 mm Další modely ViConnect viz strany 352-368	-	-	-	-	445,-	10	14,06
9224 27 00	<b>PODOMÍTKOVÁ SPLACHOVACÍ NÁDRŽKA</b> pro sádrokartonové konstrukce, standardní výška, s namontovanou instalační trubkou pro připojení WC s bidetovou sprškou/přívodem elektro 525 x 1120 x 135 mm Další modely ViConnect viz strany 352-368	-	-	-	-	445,-	10	15,8
9224 65 00	<b>PODOMÍTKOVÁ SPLACHOVACÍ NÁDRŽKA</b> pro sádrokartonové konstrukce, nízké 450 x 1120 x 165 mm Další modely ViConnect viz strany 352-368	-	-	-	-	600,-	8	19,78

## COMBI-PACK DirectFlush

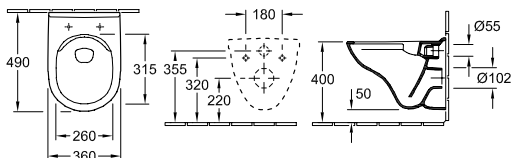

Objednáací číslo	Popis	01	plus R1	plus R3	plus T2		kus/pal.	kg/kus
5688 HR XX	baleno jednotlivě v kartónu, závěsný model, vodorovný odpad části: Splachovací WC Compact DirectFlush 5688 R0 XX, Sedátko s poklopem se závěsy QuickRelease a SoftClosing, se závěsy z ušlechtilé oceli 9M38 S1 01	446,-	553,-	-	-	-	12	16,3

XX = dosadte kód barvy

01 = Bílá Alpin, R1 = Bílá Alpin CeramicPlus, R3 = Pergamon CeramicPlus, T2 = Bílá Alpin AntiBac CeramicPlus

# O.NOVO

€ bez DPH

Chráněný vzor  
vodovodní baterie je nutné objednat zvlášť

## KLOZET S HLUBOKÝM SPLACHOVÁNÍM COMPACT

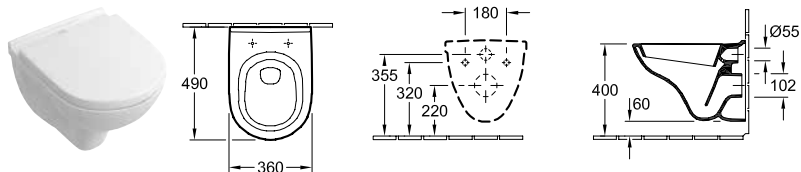

Objednací číslo	Popis	01	plus R1	plus R3	plus T2		kus/pal.	kg/kus
5688 10 XX	360 x 490 mm	259,-	366,-	-	-	-	14	14
závěsný model, vodorovný odpad, s úsporným systémem AQUAREDUCT®: spotřeba vody 3 / 4,5 l								
9M38 S1 01	<b>KLOZETOVÉ SEDÁTKO S POKLOPEM</b> s funkcí QuickRelease a SoftClosing, závěsy z ušlechtilé oceli	166,-	-	-	-	-	216	2,2
9M40 61 01	<b>KLOZETOVÉ SEDÁTKO S POKLOPEM</b> závěsy z ušlechtilé oceli	103,-	-	-	-	-	216	2,2
9M71 61 01	<b>SEDÁTKO</b> závěsy z ušlechtilé oceli	97,-	-	-	-	-	216	1
9953 00 00	<b>UPEVNŮVACÍ RÁM</b> (na přání)	-	-	-	-	237,-		2,93
9961 00 00	<b>UPEVNŮVACÍ SADA</b> (na přání)	-	-	-	-	54,-	8888	0,31
9222 87 00	<b>PROTIHLUKOVÁ SADA</b> (na přání) vč. příslušenství	-	-	-	-	26,-	600	0,09
9224 61 00	<b>PODOMÍTKOVÁ SPLACHOVACÍ NÁDRŽKA</b> pro sádrokartonové konstrukce, standardní výška, pro montáž ViClean doporučujeme vestavnou sadu pro hrubou stavbu 9218 51 525 x 1120 x 135 mm Další modely ViConnect viz strany 352-368	-	-	-	-	445,-	10	14,06
9224 65 00	<b>PODOMÍTKOVÁ SPLACHOVACÍ NÁDRŽKA</b> pro sádrokartonové konstrukce, nízké 450 x 1120 x 165 mm Další modely ViConnect viz strany 352-368	-	-	-	-	600,-	8	19,78
9224 27 00	<b>PODOMÍTKOVÁ SPLACHOVACÍ NÁDRŽKA</b> pro sádrokartonové konstrukce, standardní výška, s namontovanou instalační trubkou pro připojení WC s bidetovou sprškou/přívodem elektro 525 x 1120 x 135 mm Další modely ViConnect viz strany 352-368	-	-	-	-	445,-	10	15,8

## COMBI-PACK

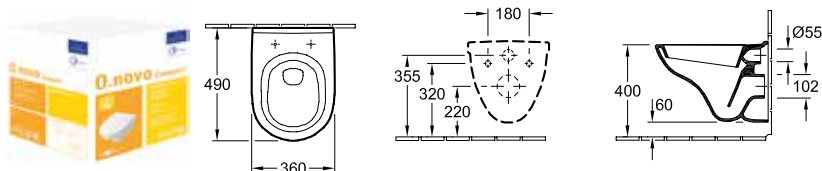

Objednací číslo	Popis	01	plus R1	plus R3	plus T2		kus/pal.	kg/kus
5688 H1 XX	baleno jednotlivě v kartónu, závěsný model, vodorovný odpad části: Splachovací WC compact 5688 10 XX, Sedátko s poklopem se závěsy QuickRelease a SoftClosing, se závěsy z ušlechtilé oceli 9M38 S1 01	400,-	507,-	-	-	-	12	17,4

XX = dosadte kód barvy  
01 = Bílá Alpin, R1 = Bílá Alpin CeramicPlus, R3 = Pergamon CeramicPlus, T2 = Bílá Alpin AntiBac CeramicPlus

# O.NOVO

€ bez DPH

Chráněný vzor  
vodovodní baterie je nutné objednat zvlášť

## KLOZET S HLUBOKÝM SPLACHOVÁNÍM BEZ VNITŘNÍHO OKRAJE DirectFlush

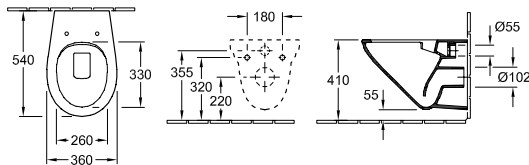

Objednací číslo	Popis	01	plus R1	plus R3	plus T2		kus/ pal.	kg/ kus
7682 R0 XX	360 x 540 mm	208,-	314,-	356,-	-	-	14	16,8

závěsný model, vodorovný odpad, s úsporným systémem AQUAREDUCT®: spotřeba vody 3 / 4,5 l, nevhodné pro tlakové/pneumatické splachovače

8M43 S1 01	<b>KLOZETOVÉ SEDÁTKO S POKLOPEM</b> s funkcí QuickRelease a SoftClosing, závěsy z ušlechtilé oceli	143,-	-	-	-	-	72	2
8M43 61 01	<b>KLOZETOVÉ SEDÁTKO S POKLOPEM</b> závěsy z ušlechtilé oceli	128,-	-	-	-	-		2
9953 00 00	<b>UPEVNŮVACÍ RÁM</b> (na přání)	-	-	-	-	237,-		2,93
9961 00 00	<b>UPEVNŮVACÍ SADA</b> (na přání)	-	-	-	-	54,-	8888	0,31
9222 87 00	<b>PROTIHLUKOVÁ SADA</b> (na přání) vč. příslušenství	-	-	-	-	26,-	600	0,09
9224 61 00	<b>PODOMÍTKOVÁ SPLACHOVACÍ NÁDRŽKA</b> pro sádrokartonové konstrukce, standardní výška, pro montáž ViClean doporučujeme vestavnou sadu pro hrubou stavbu 9218 51 525 x 1120 x 135 mm Další modely ViConnect viz strany 352-368	-	-	-	-	445,-	10	14,06
9224 27 00	<b>PODOMÍTKOVÁ SPLACHOVACÍ NÁDRŽKA</b> pro sádrokartonové konstrukce, standardní výška, s namontovanou instalační trubicou pro přípojku WC s bidetovou sprškou/přívodem elektro 525 x 1120 x 135 mm Další modely ViConnect viz strany 352-368	-	-	-	-	445,-	10	15,8

## KLOZET COMPACT S HLUBOKÝM SPLACHOVÁNÍM BEZ VNITŘNÍHO OKRAJE

DirectFlush

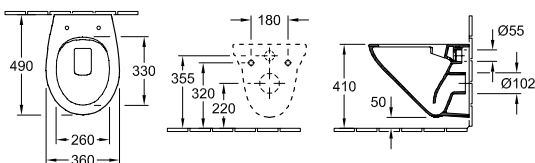

Objednací číslo	Popis	01	plus R1	plus R3	plus T2		kus/ pal.	kg/ kus
7667 R0 XX	360 x 490 mm	252,-	-	-	-	-	14	14,2

závěsný model, vodorovný odpad, s úsporným systémem AQUAREDUCT®: spotřeba vody 3 / 4,5 l

8M43 S1 01	<b>KLOZETOVÉ SEDÁTKO S POKLOPEM</b> s funkcí QuickRelease a SoftClosing, závěsy z ušlechtilé oceli	143,-	-	-	-	-	72	2
8M43 61 01	<b>KLOZETOVÉ SEDÁTKO S POKLOPEM</b> závěsy z ušlechtilé oceli	128,-	-	-	-	-		2
9953 00 00	<b>UPEVNŮVACÍ RÁM</b> (na přání)	-	-	-	-	237,-		2,93
9961 00 00	<b>UPEVNŮVACÍ SADA</b> (na přání)	-	-	-	-	54,-	8888	0,31
9222 87 00	<b>PROTIHLUKOVÁ SADA</b> (na přání) vč. příslušenství	-	-	-	-	26,-	600	0,09
9224 61 00	<b>PODOMÍTKOVÁ SPLACHOVACÍ NÁDRŽKA</b> pro sádrokartonové konstrukce, standardní výška, pro montáž ViClean doporučujeme vestavnou sadu pro hrubou stavbu 9218 51 525 x 1120 x 135 mm Další modely ViConnect viz strany 352-368	-	-	-	-	445,-	10	14,06
9224 27 00	<b>PODOMÍTKOVÁ SPLACHOVACÍ NÁDRŽKA</b> pro sádrokartonové konstrukce, standardní výška, s namontovanou instalační trubicou pro přípojku WC s bidetovou sprškou/přívodem elektro 525 x 1120 x 135 mm Další modely ViConnect viz strany 352-368	-	-	-	-	445,-	10	15,8

XX = dosadte kód barvy

01 = Bílá Alpin, R1 = Bílá Alpin CeramicPlus, R3 = Pergamon CeramicPlus, T2 = Bílá Alpin AntiBac CeramicPlus

# O.NOVO

€ bez DPH

Chráněný vzor  
vodovodní baterie je nutné objednat zvlášť

## COMBI-PACK DirectFlush

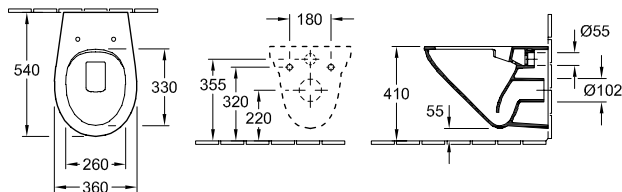

Objednací číslo	Popis	01	plus R1	plus R3	plus T2		kus/ pal.	kg/ kus
7682 HR XX	baleno jednotlivě v kartónu, závěsný model, vodorovný odpad části: Splachovací WC DirectFlush 7682 R0 XX, Sedátko s poklopem se závěsy QuickRelease a SoftClosing 8M43 S1	333,-	-	-	-	-	12	17,9

## COMBI-PACK DirectFlush

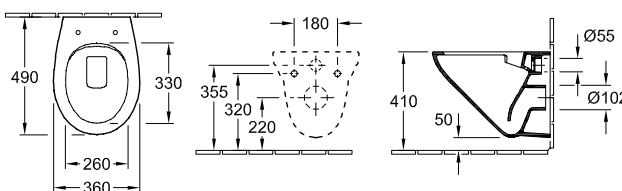

Objednací číslo	Popis	01	plus R1	plus R3	plus T2		kus/ pal.	kg/ kus
7667 HR XX	baleno jednotlivě v kartónu, závěsný model, vodorovný odpad části: Splachovací WC DirectFlush 7667 R0 XX, Sedátko s poklopem se závěsy QuickRelease a SoftClosing 8M43 S1	379,-	-	-	-	-	12	14,6

## KLOZET KOMBI S HLUBOKÝM SPLACHOVÁNÍM

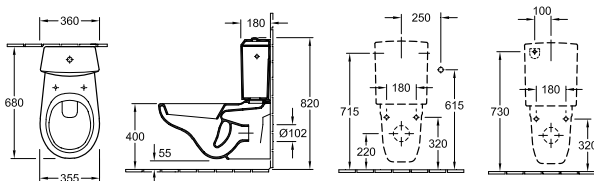

Objednací číslo	Popis	01	plus R1	plus R3	plus T2		kus/ pal.	kg/ kus
6623 10 XX	355 x 680 mm	605,-	711,-	-	-	-	16	20,6
7796 G1 XX	<b>NÁDRŽKA</b> upevňovací sada je součástí dodávky, přívod vody ze strany nebo zezadu, splachovací souprava s úsporným tlačítkem DualFlush, pochromováno	337,-	443,-	-	-	-	30	12,6
8823 61 01	<b>KLOZETOVÉ SEDÁTKO S POKLOPEM</b> závěsy z ušlechtilé oceli	149,-	-	-	-	-	90	3,7
8M43 S1 01	<b>KLOZETOVÉ SEDÁTKO S POKLOPEM</b> s funkcí QuickRelease a SoftClosing, závěsy z ušlechtilé oceli	143,-	-	-	-	-	72	2
8824 61 01	<b>KLOZETOVÉ SEDÁTKO S POKLOPEM</b> s tyčovým závěsem, závěsy z ušlechtilé oceli	143,-	-	-	-	-	90	3,7
9953 00 00	<b>UPEVNĚVACÍ RÁM</b> (na přání)	-	-	-	-	237,-		2,93
9961 00 00	<b>UPEVNĚVACÍ SADA</b> (na přání)	-	-	-	-	54,-	8888	0,31
9222 87 00	<b>PROTIHLUKOVÁ SADA</b> (na přání) vč. příslušenství	-	-	-	-	26,-	600	0,09

XX = dosadte kód barvy

01 = Bílá Alpin, R1 = Bílá Alpin CeramicPlus, R3 = Pergamon CeramicPlus, T2 = Bílá Alpin AntiBac CeramicPlus

O.NOVO



# O.NOVO

€ bez DPH

Chráněný vzor  
vodovodní baterie je nutné objednat zvlášť

## KLOZET S HLUBOKÝM SPLACHOVÁNÍM

\* P1 jen pro Klozetové sedátko

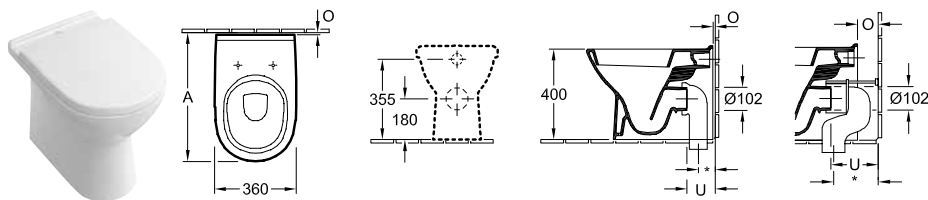

	A	O	U	*
90°	570	10	125	70
8701	570	10	125	110
8701	650	90	205	150 - 210
8711	650	90	205	70 - 150

Objednací číslo	Popis	01	plus R1	plus R3	P1	plus T2		kus/pal.	kg/kus
5657 10 XX	360 x 560 mm	354,-	461,-	-	-	-	-	8	21,8

stojící model, u zdi, vodorovný odpad, upevňovací sada pro skryté upevnění součástí dodávky, s úsporným systémem AQUAREDUCT®: spotřeba vody 3 / 4,5 l

9M38 S1 01	<b>KLOZETOVÉ SEDÁTKO S POKLOPEM</b> s funkcí QuickRelease a SoftClosing, závěsy z ušlechtilé oceli	166,-	-	-	-	-	-	216	2,2
9M39 61 01	<b>KLOZETOVÉ SEDÁTKO S POKLOPEM</b> závěsy z ušlechtilé oceli	103,-	-	-	-	-	-	72	2,1
9M71 61 01	<b>SEDÁTKO</b> závěsy z ušlechtilé oceli	97,-	-	-	-	-	-	216	1
9M67 S1 XX	<b>KLOZETOVÉ SEDÁTKO KOMPAKT S POKLOPEM VICARE</b> upevnění shora, se speciálními gumovými špunty omezujícími posunutí sedátka do strany, poklop s tvarovaným okrajem pro snadné uchopení, s funkcí QuickRelease a SoftClosing, závěsy z ušlechtilé oceli	-	-	-	239,-	-	-	6	3,1
8701 00 00	<b>ODPADOVÉ VARIOKOLENO</b> pro odpad svislý pro montáž u zdi 110 mm	?	-	-	-	-	149,-	100	0,74
8701 00 00	<b>ODPADOVÉ VARIOKOLENO</b> pro odpad svislý pro montáž ve vzdálenosti od zdi 90 mm 150 - 210 mm	?	-	-	-	-	149,-	100	0,74
8711 00 00	<b>ODPADOVÉ VARIOKOLENO</b> pro odpad svislý pro montáž ve vzdálenosti od zdi 90 mm 70 - 150 mm	?	-	-	-	-	149,-	100	0,72

## KLOZET S HLUBOKÝM SPLACHOVÁNÍM BEZ VNITŘNÍHO OKRAJE

DirectFlush

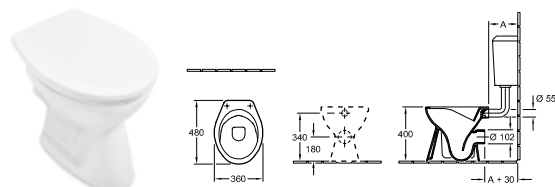

Objednací číslo	Popis	01	plus R1	plus R3	plus T2		kus/pal.	kg/kus
7618 R0 XX	360 x 480 mm	236,-	343,-	390,-	-	-	24	14,6

stojící model, vodorovný odpad, nevhodné pro tlakové/pneumatické splachovače

8824 61 01	<b>KLOZETOVÉ SEDÁTKO S POKLOPEM</b> s tyčovým závěsem, závěsy z ušlechtilé oceli	143,-	-	-	-	-	-	90	3,7
8M43 S1 01	<b>KLOZETOVÉ SEDÁTKO S POKLOPEM</b> s funkcí QuickRelease a SoftClosing, závěsy z ušlechtilé oceli	143,-	-	-	-	-	-	72	2
8M43 61 01	<b>KLOZETOVÉ SEDÁTKO S POKLOPEM</b> závěsy z ušlechtilé oceli	128,-	-	-	-	-	-		2

XX = dosadte kód barvy

01 = Bílá Alpin, R1 = Bílá Alpin CeramicPlus, R3 = Pergamon CeramicPlus, T2 = Bílá Alpin AntiBac CeramicPlus

# O.NOVO

€ bez DPH

Chráněný vzor  
vodovodní baterie je nutné objednat zvlášť

## KLOZET S HLUBOKÝM SPLACHOVÁNÍM BEZ VNITŘNÍHO OKRAJE DirectFlush

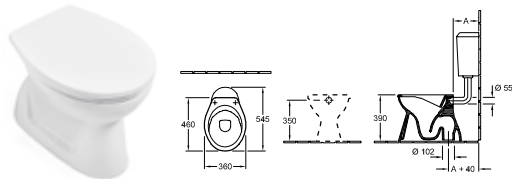

Objednací číslo	Popis	01	plus R1	plus R3	plus T2		kus/ pal.	kg/ kus
7618 R1 XX	360 x 550 mm	337,-	443,-	-	-	-	20	18,7

stojící model, svislý odpad, nevhodné pro tlakové/pneumatické splachovače

8824 61 01	<b>KLOZETOVÉ SEDÁTKO S POKLOPEM</b> s tyčovým závěsem, závěsy z ušlechtilé oceli	143,-	-	-	-	-	90	3,7
8M43 S1 01	<b>KLOZETOVÉ SEDÁTKO S POKLOPEM</b> s funkcí QuickRelease a SoftClosing, závěsy z ušlechtilé oceli	143,-	-	-	-	-	72	2
8M43 61 01	<b>KLOZETOVÉ SEDÁTKO S POKLOPEM</b> závěsy z ušlechtilé oceli	128,-	-	-	-	-		2

## KLOZET S PLOCHÝM SPLACHOVÁNÍM BEZ SPLACHOVACÍHO KRUHU DirectFlush

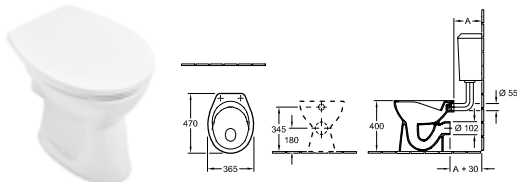

Objednací číslo	Popis	01	plus R1	plus R3	plus T2		kus/ pal.	kg/ kus
7619 R0 XX	365 x 470 mm	295,-	402,-	-	-	-	12	16,6

stojící model, vodorovný odpad, nevhodné pro tlakové/pneumatické splachovače

8824 61 01	<b>KLOZETOVÉ SEDÁTKO S POKLOPEM</b> s tyčovým závěsem, závěsy z ušlechtilé oceli	143,-	-	-	-	-	90	3,7
8M43 S1 01	<b>KLOZETOVÉ SEDÁTKO S POKLOPEM</b> s funkcí QuickRelease a SoftClosing, závěsy z ušlechtilé oceli	143,-	-	-	-	-	72	2
8M43 61 01	<b>KLOZETOVÉ SEDÁTKO S POKLOPEM</b> závěsy z ušlechtilé oceli	128,-	-	-	-	-		2

## KLOZET S PLOCHÝM SPLACHOVÁNÍM BEZ SPLACHOVACÍHO KRUHU DirectFlush

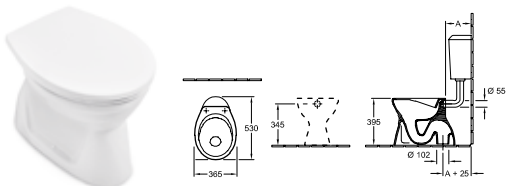

Objednací číslo	Popis	01	plus R1	plus R3	plus T2		kus/ pal.	kg/ kus
7619 R1 XX	365 x 530 mm	354,-	461,-	-	-	-	10	19,5

stojící model, svislý odpad, nevhodné pro tlakové/pneumatické splachovače

8824 61 01	<b>KLOZETOVÉ SEDÁTKO S POKLOPEM</b> s tyčovým závěsem, závěsy z ušlechtilé oceli	143,-	-	-	-	-	90	3,7
8M43 S1 01	<b>KLOZETOVÉ SEDÁTKO S POKLOPEM</b> s funkcí QuickRelease a SoftClosing, závěsy z ušlechtilé oceli	143,-	-	-	-	-	72	2
8M43 61 01	<b>KLOZETOVÉ SEDÁTKO S POKLOPEM</b> závěsy z ušlechtilé oceli	128,-	-	-	-	-		2

XX = dosadte kód barvy

01 = Bílá Alpin, R1 = Bílá Alpin CeramicPlus, R3 = Pergamon CeramicPlus, T2 = Bílá Alpin AntiBac CeramicPlus

# O.NOVO

€ bez DPH

Chráněný vzor  
vodovodní baterie je nutné objednat zvlášť

## KLOZET KOMBI S HLUBOKÝM SPLACHOVÁNÍM BEZ VNITŘNÍHO OKRAJE DirectFlush

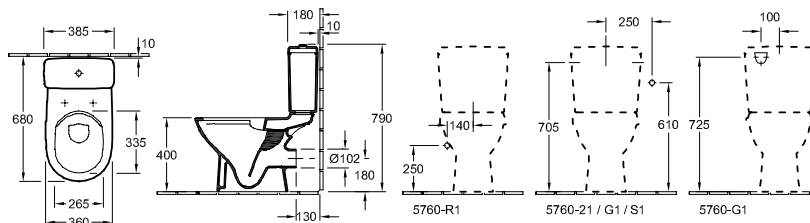

Objednáací číslo	Popis	01	plus R1	plus R3	plus T2		kus/ pal.	kg/ kus
5661 R0 XX	360 x 670 mm	426,-	532,-	-	609,-	-	8	22

stojící model, vodorovný odpad, upevňovací sada pro skryté upevnění součástí dodávky, s úsporným systémem AQUAREDUCT®: spotřeba vody 3 / 4,5 l

5760 G1 XX	<b>NÁDRŽKA</b> upevňovací sada je součástí dodávky, přívod vody ze strany nebo zezadu, splachovací souprava s úsporným tlačítkem DualFlush, pochromováno	243,-	349,-	-	-	-	16	12,8
5760 S1 XX	<b>NÁDRŽKA</b> upevňovací sada je součástí dodávky, přívod vody z boku, reverzibilní, splachovací souprava s úsporným tlačítkem DualFlush, pochromováno	254,-	360,-	-	-	-	16	12,8
9M38 S1 01	<b>KLOZETOVÉ SEDÁTKO S POKLOPEM</b> s funkcí QuickRelease a SoftClosing, závěsy z ušlechtilé oceli	166,-	-	-	-	-	216	2,2
9M39 61 01	<b>KLOZETOVÉ SEDÁTKO S POKLOPEM</b> závěsy z ušlechtilé oceli	103,-	-	-	-	-	72	2,1
9M71 61 01	<b>SEDÁTKO</b> závěsy z ušlechtilé oceli	97,-	-	-	-	-	216	1

## KLOZET KOMBI S HLUBOKÝM SPLACHOVÁNÍM

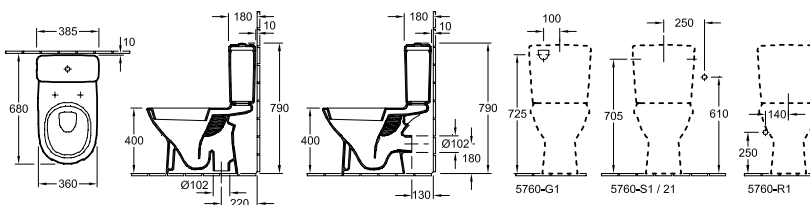

Objednáací číslo	Popis	01	plus R1	plus R3	plus T2		kus/ pal.	kg/ kus
5661 10 XX	360 x 670 mm vodorovný odpad	354,-	461,-	-	-	-	8	22,3
5661 01 XX	360 x 670 mm svislý odpad	354,-	461,-	-	-	-	8	22,3

stojící model, upevňovací sada pro skryté upevnění součástí dodávky, s úsporným systémem AQUAREDUCT®: spotřeba vody 3 / 4,5 l

5760 G1 XX	<b>NÁDRŽKA</b> upevňovací sada je součástí dodávky, přívod vody ze strany nebo zezadu, splachovací souprava s úsporným tlačítkem DualFlush, pochromováno	243,-	349,-	-	-	-	16	12,8
5760 S1 XX	<b>NÁDRŽKA</b> upevňovací sada je součástí dodávky, přívod vody z boku, reverzibilní, splachovací souprava s úsporným tlačítkem DualFlush, pochromováno	254,-	360,-	-	-	-	16	12,8
9M38 S1 01	<b>KLOZETOVÉ SEDÁTKO S POKLOPEM</b> s funkcí QuickRelease a SoftClosing, závěsy z ušlechtilé oceli	166,-	-	-	-	-	216	2,2
9M39 61 01	<b>KLOZETOVÉ SEDÁTKO S POKLOPEM</b> závěsy z ušlechtilé oceli	103,-	-	-	-	-	72	2,1
9M71 61 01	<b>SEDÁTKO</b> závěsy z ušlechtilé oceli	97,-	-	-	-	-	216	1

XX = dosadte kód barvy

01 = Bílá Alpin, R1 = Bílá Alpin CeramicPlus, R3 = Pergamon CeramicPlus, T2 = Bílá Alpin AntiBac CeramicPlus

# O.NOVO

€ bez DPH

Chráněný vzor  
vodovodní baterie je nutné objednat zvlášť

## KLOZET KOMBI S HLUBOKÝM SPLACHOVÁNÍM

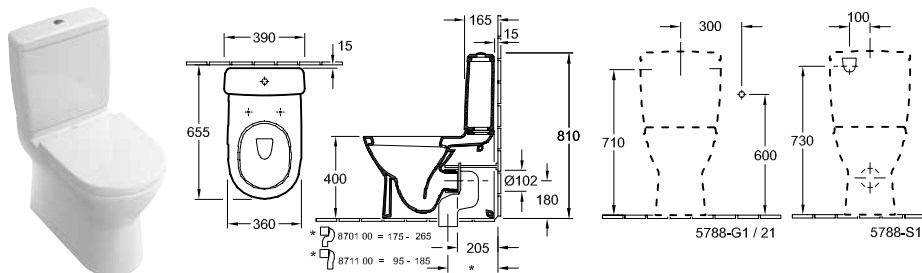

Objednací číslo	Popis	01	plus R1	plus R3	plus T2		kus/pal.	kg/kus
5658 10 XX	360 x 640 mm	354,-	461,-	-	-	-	6	32,8

stojící model, u zdi, vodorovný odpad, upevňovací sada pro skryté upevnění součástí dodávky, s úsporným systémem AQUAREDUCT®: spotřeba vody 3 / 4,5 l, doporučení: montáž s minimální vzdáleností od stěny: 15 mm

5788 S1 XX	<b>NÁDRŽKA</b> přívod vody ze strany nebo zezadu, splachovací souprava s úsporným tlačítkem DualFlush, pochromováno	243,-	349,-	-	-	-	16	12,1
9M38 S1 01	<b>KLOZETOVÉ SEDÁTKO S POKLOPEM</b> s funkcí QuickRelease a SoftClosing, závěsy z ušlechtilé oceli	166,-	-	-	-	-	216	2,2
9M40 61 01	<b>KLOZETOVÉ SEDÁTKO S POKLOPEM</b> závěsy z ušlechtilé oceli	103,-	-	-	-	-	216	2,2
9M71 61 01	<b>SEDÁTKO</b> závěsy z ušlechtilé oceli	97,-	-	-	-	-	216	1
8701 00 00	<b>ODPADOVÉ VARIOKOLENO</b> pro odpad svislý 175 - 265 mm	-	-	-	-	149,-	100	0,74
8711 00 00	<b>ODPADOVÉ VARIOKOLENO</b> pro odpad svislý 95 - 185 mm	-	-	-	-	149,-	100	0,72

## KLOZET KOMBI S HLUBOKÝM SPLACHOVÁNÍM BEZ VNITŘNÍHO OKRAJE KOMPAKT

DirectFlush

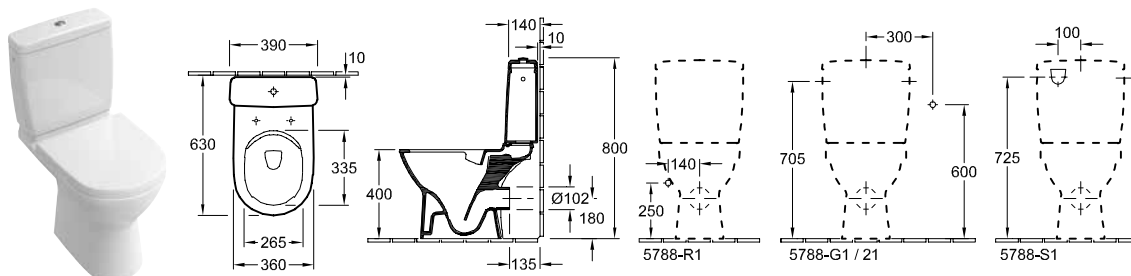

Objednací číslo	Popis	01	plus R1	plus R3	plus T2		kus/pal.	kg/kus
5689 R0 XX	360 x 605 mm	418,-	524,-	-	-	-	8	21

stojící model, vodorovný odpad, upevňovací sada pro skryté upevnění součástí dodávky, s úsporným systémem AQUAREDUCT®: spotřeba vody 3 / 4,5 l, Informace o rozměrech: 360 x 630 mm s namontovanou splachovací nádržkou a přiměřenou vzdáleností od stěny

5788 S1 XX	<b>NÁDRŽKA</b> přívod vody ze strany nebo zezadu, splachovací souprava s úsporným tlačítkem DualFlush, pochromováno	243,-	349,-	-	-	-	16	12,1
9M38 S1 01	<b>KLOZETOVÉ SEDÁTKO S POKLOPEM</b> s funkcí QuickRelease a SoftClosing, závěsy z ušlechtilé oceli	166,-	-	-	-	-	216	2,2
9M39 61 01	<b>KLOZETOVÉ SEDÁTKO S POKLOPEM</b> závěsy z ušlechtilé oceli	103,-	-	-	-	-	72	2,1
9M71 61 01	<b>SEDÁTKO</b> závěsy z ušlechtilé oceli	97,-	-	-	-	-	216	1

XX = dosadte kód barvy

01 = Bílá Alpin, R1 = Bílá Alpin CeramicPlus, R3 = Pergamon CeramicPlus, T2 = Bílá Alpin AntiBac CeramicPlus

# O.NOVO

€ bez DPH

Chráněný vzor  
vodovodní baterie je nutné objednat zvlášť

## ODSÁVACÍ PISOÁR COMPACT

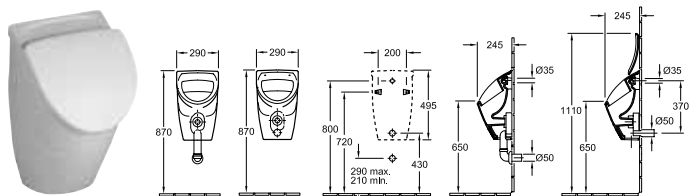

Objednací číslo	Popis	01	plus R1	plus R3	plus T2		kus/ pal.	kg/ kus
7557 01 XX	290 x 495 x 245 mm pro poklop	457,-	564,-	-	-	-	15	10,9
7557 06 XX	290 x 495 x 245 mm s cílovým objektem pro poklop	520,-	627,-	-	-	-	15	10,9
7557 00 XX	290 x 495 x 245 mm bez poklopu	441,-	547,-	-	-	-	15	10,9
7557 05 XX	290 x 495 x 245 mm s cílovým objektem bez poklopu	504,-	610,-	-	-	-	15	10,9
upevňovací sada je součástí dodávky, přívod vody skrytý, odtok v závislosti na typu odsávací zápachové uzávěrky skrytý								
8847 61 01	<b>POKLOP</b> s pochromovanými závěsy	204,-	-	-	-	-	90	1,51
9326 00 00	<b>ODSÁVACÍ SIFON</b> (na přání) odpad vodorovný, spotřeba vody: 1,0 l		-	-	-	104,-	320	0,17
9327 00 00	<b>ODSÁVACÍ SIFON</b> (na přání) odpad svislý, spotřeba vody: 1,0 l		-	-	-	104,-	90	0,18
9319 00 00	<b>PŘIPOJOVACÍ SADA</b> (na přání) části: růžice, odtokové koleno, trubka 150 mm	-	-	-	-	166,-		0,24
9933 00 00	<b>PŘÍVODNÍ SPOJKA</b> (na přání)	-	-	-	-	69,-	200	0,2
9190 B1 00	<b>PRODETECT 2 RADAROVÉ ŘÍZENÍ SPLACHOVÁNÍ PRO PISOÁRY</b> (na přání) elektronický splachovací systém pro pisoáry, s baterií (vyžaduje 6 x 1,5 V AAA), trubkový závit přítokového hrdla 1/2"		-	-	-	1.317,-	40	0,9
9190 N1 00	<b>PRODETECT 2 RADAROVÉ ŘÍZENÍ SPLACHOVÁNÍ PRO PISOÁRY</b> (na přání) elektronický splachovací systém pro pisoáry, k připojení k síti (110 - 240 V), způsobilý pro Bluetooth při použití adaptéru (volitelné vybavení), trubkový závit přítokového hrdla 1/2"		-	-	-	1.276,-	40	1
9190 61 00	<b>ADAPTÉR BLUETOOTH</b> (na přání) adaptér Bluetooth pro 9190 N1 pro bezdrátovou změnu funkce a údržbu, včetně bezplatných aplikací pro iOS a Android, vhodný pro smartphony a tablety		-	-	-	357,-		0,03
9190 57 00	<b>ADAPTÉR PRO PŘIPOJENÍ K EL. SÍTI</b> (na přání) adaptér pro zapojení 9190 N1 00 k síti 220V		-	-	-	141,-		0,04
9221 85 00	<b>PISOÁROVÝ PRVEK PRO PRODETECT</b> 525 x 1120 x 80 mm Další modely ViConnect viz strany 352-368		-	-	-	313,-	10	7,15
9219 89 00	<b>PISOÁROVÝ PRVEK</b> 525 x 1120 x 98 mm Další modely ViConnect viz strany 352-368		-	-	-	430,-	10	8,05

XX = dosadte kód barvy

01 = Bílá Alpin, R1 = Bílá Alpin CeramicPlus, R3 = Pergamon CeramicPlus, T2 = Bílá Alpin AntiBac CeramicPlus

# O.NOVO

€ bez DPH

Chráněný vzor  
vodovodní baterie je nutné objednat zvlášť

## ODSÁVACÍ PISOÁR DirectFlush

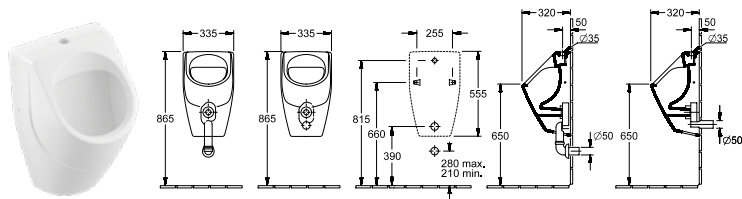

Objednáací číslo	Popis	01	plus R1	plus R3	plus T2		kus/ pal.	kg/ kus
7523 00 XX	335 x 560 x 320 mm Direct Flush	243,-	349,-	-	-	-	15	14,2
bez poklopu, přívod vody shora, odtok v závislosti na typu odsávací zápachové uzávěrky skrytý								
9326 00 00	ODSÁVACÍ SIFON (na přání) odpad vodorovný, spotřeba vody: 1,0 l	-	-	-	-	104,-	320	0,17
9327 00 00	ODSÁVACÍ SIFON (na přání) odpad svislý, spotřeba vody: 1,0 l	-	-	-	-	104,-	90	0,18
9319 00 00	PŘIPOJOVACÍ SADA (na přání) části: rúžice, odtokové koleno, trubka 150 mm	-	-	-	-	166,-		0,24
9933 00 00	PŘÍVODNÍ SPOJKA (na přání)	-	-	-	-	69,-	200	0,2
9219 89 00	PISOÁROVÝ PRVEK 525 x 1120 x 98 mm Další modely ViConnect viz strany 352-368	-	-	-	-	430,-	10	8,05

## ODSÁVACÍ PISOÁR DirectFlush

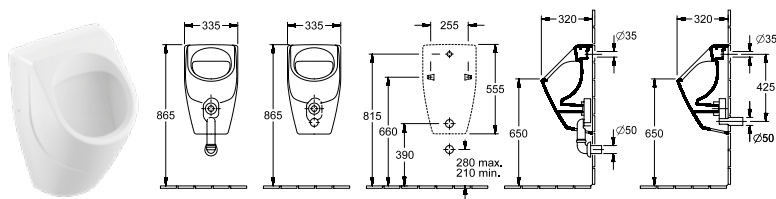

Objednáací číslo	Popis	01	plus R1	plus R3	plus T2		kus/ pal.	kg/ kus
7524 00 XX	335 x 560 x 320 mm Direct Flush	243,-	349,-	-	-	-	15	14,2
bez poklopu, přívod vody skrytý, odtok v závislosti na typu odsávací zápachové uzávěrky skrytý								
9326 00 00	ODSÁVACÍ SIFON (na přání) odpad vodorovný, spotřeba vody: 1,0 l	-	-	-	-	104,-	320	0,17
9327 00 00	ODSÁVACÍ SIFON (na přání) odpad svislý, spotřeba vody: 1,0 l	-	-	-	-	104,-	90	0,18
9319 00 00	PŘIPOJOVACÍ SADA (na přání) části: rúžice, odtokové koleno, trubka 150 mm	-	-	-	-	166,-		0,24
9933 00 00	PŘÍVODNÍ SPOJKA (na přání)	-	-	-	-	69,-	200	0,2
9219 89 00	PISOÁROVÝ PRVEK 525 x 1120 x 98 mm Další modely ViConnect viz strany 352-368	-	-	-	-	430,-	10	8,05

XX = dosadte kód barvy

01 = Bílá Alpin, R1 = Bílá Alpin CeramicPlus, R3 = Pergamon CeramicPlus, T2 = Bílá Alpin AntiBac CeramicPlus

# O.NOVO

€ bez DPH

Chráněný vzor  
vodovodní baterie je nutné objednat zvlášť

## MYCÍ ŽLAB

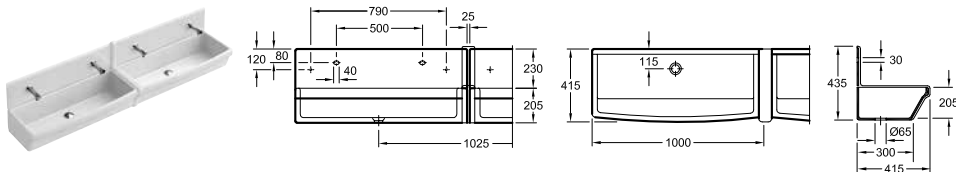

Objednací číslo	Popis	01	plus R1	plus R3	plus T2		kus/pal.	kg/kus
6820 00 XX	1000 x 205 x 415 mm	750,-	-	-	-	-	21	29,6
upevnění konzolami, upevnění železnými profily T								
6821 00 XX	<b>KRYCÍ LIŠTA</b> krátká, mezi umyvadly (ve spojení se zadními panely), namontovat se zadní stěnou, Dostupné také v CeramicPlus	161,-	267,-	-	-	-	96	2,5
6822 00 XX	<b>KRYCÍ LIŠTA</b> mezi zadními panely, Dostupné také v CeramicPlus	102,-	208,-	-	-	-	96	1
6823 00 XX	<b>ZADNÍ STĚNA</b> Dostupné také v CeramicPlus	267,-	373,-	-	-	-	96	8,9

## VÝLEVKA

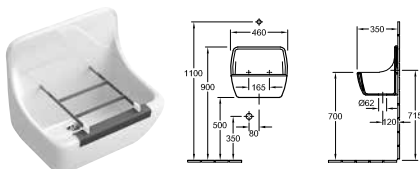

Objednací číslo	Popis	01	plus R1	plus R3	plus T2		kus/pal.	kg/kus
6912 01 XX	460 x 400 x 350 mm	463,-	569,-	-	-	-	10	18
s chráničem hran								
9683 00 00	<b>SKLÁPĚČÍ ROŠT</b> (potřebné příslušenství) upevňovací sada je součástí dodávky	-	-	-	-	200,-		0,58
9209 40 00	<b>INSTALAČNÍ BLOK PRO VÝLEVKU</b> 525 x 1120 x 85 mm	-	-	-	-	261,-	10	

## TECHNICKÝ DVOJDŘEZ

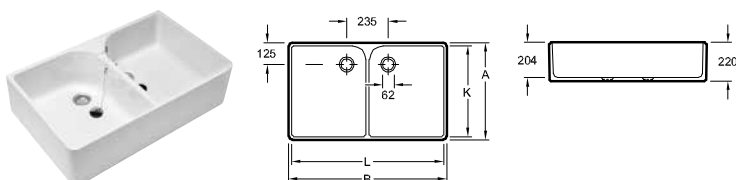

Objednací číslo	A	B	K	L
633100XX	510	795	472	760
633200XX	550	895	515	860

Objednací číslo	Popis	01	plus R1	plus R3	plus T2		kus/pal.	kg/kus
6331 00 XX	795 x 220 x 510 mm	909,-	1.015,-	-	-	-	10	34,4
6332 00 XX	895 x 220 x 550 mm	1.209,-	1.315,-	-	-	-	10	41,5
montáž na stěnu, upevnění konzolami, upevnění železnými profily T								
9429 00 61	<b>PŘEPADOVÁ SADA</b> (potřebné příslušenství) 62 mm průměr, z plastu	-	-	-	-	85,-	8888	0,47

XX = dosadte kód barvy  
01 = Bílá Alpin, R1 = Bílá Alpin CeramicPlus, R3 = Pergamon CeramicPlus, T2 = Bílá Alpin AntiBac CeramicPlus

# O.NOVO

€ bez DPH

Chráněný vzor  
vodovodní baterie je nutné objednat zvlášť

## DŘEZ

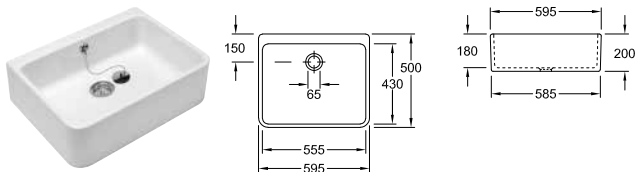

Objednací číslo	A	B	K	L	M
632100XX	405	495	335	455	170

Objednací číslo	Popis	01	plus R1	plus R3	plus T2		kus/ pal.	kg/ kus
6321 00 XX	495 x 170 x 405 mm	397,-	503,-	-	-	-	24	15,8
montáž na stěnu, upevnění železnými profily T								
9428 10 61	PŘEPADOVÁ SADA (potřebné příslušenství) 62 mm průměr, z plastu	-	-	-	-	67,-	900	0,23
9223 07 00	KONZOLY PRO UMYVADLO NA DESKU 380 mm	-	-	-	-	184,-		1,8

## DŘEZ

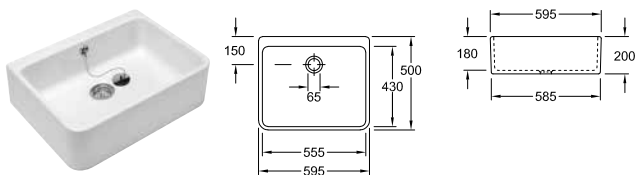

Objednací číslo	A	B	K	L	M
632200XX	500	595	430	555	200

Objednací číslo	Popis	01	plus R1	plus R3	plus T2		kus/ pal.	kg/ kus
6322 00 XX	595 x 200 x 500 mm	520,-	626,-	-	-	-	12	23,5
montáž na stěnu, upevnění konzolami, upevnění železnými profily T								
9428 10 61	PŘEPADOVÁ SADA (potřebné příslušenství) 62 mm průměr, z plastu	-	-	-	-	67,-	900	0,23

XX = dosadte kód barvy

01 = Bílá Alpin, R1 = Bílá Alpin CeramicPlus, R3 = Pergamon CeramicPlus, T2 = Bílá Alpin AntiBac CeramicPlus



# O.NOVO KIDS

Sanitární keramika

• Segment Profi

PRO.VILLEROY-BOCH.COM/TECHNICALDRAWINGS



O.NOVO KIDS



## Barvy keramiky



01 = Bílá Alpin



R1 = Bílá Alpin  
CeramicPlus



T2 = Bílá  
Alpin AntiBac  
CeramicPlus

## Barvy keramiky Bicolour



BC9A = Ocean  
Blue



BCP5 =  
Sunshine Yellow

## barvy příslušenství



T1 = Bílá Alpin  
AntiBac



9A = Ocean Blue



P4 = Cherry Red



P5 = Sunshine  
Yellow

## O.NOVO KIDS

€ bez DPH

Chráněný vzor  
vodovodní baterie je nutné objednat zvlášť

## ŘADOVÉ UMYVADLO

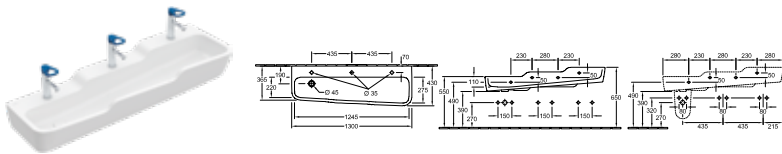

Objednáací číslo	Popis	01	plus R1	T1	plus T2	BC		kus/ pal.	kg/ kus
4A08 13 XX	1300 x 430 mm pro 3 1otvorové armatury, otvory pro armaturu proraženy  AntiBac	1.258,-	1.364,-	-	1.442,-	1.616,-	-	8	36,5
montáž na stěnu Další informace o vhodných ventilech viz strany 369-372 Upozornění: U modelů bez přepadu je nutné použít neuzavíratelný ventil									
7218 00 XX	POLOSLOUP nelze kombinovat s tříotvorovou armaturou	272,-	379,-	-	-	433,-	-	56	7,4

XX = dosadte kód barvy

01 = Bílá Alpin, R1 = Bílá Alpin CeramicPlus, T2 = Bílá Alpin AntiBac CeramicPlus

BC9A = Ocean Blue, BCP5 = Sunshine Yellow

barvy příslušenství:

T1 = Bílá Alpin AntiBac, 9A = Ocean Blue, P4 = Cherry Red, P5 = Sunshine Yellow

## O.NOVO KIDS

€ bez DPH

Chráněný vzor  
vodovodní baterie je nutné objednat zvlášť

## DĚTSKÝ KLOZET S HLUBOKÝM SPLACHOVÁNÍM

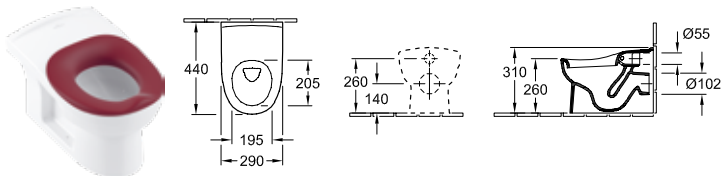

Objednací číslo	Popis	01	plus R1	T1	plus T2			kus/ pal.	kg/ kus
4691 10 XX	290 x 440 mm AntiBac	318,-	425,-	-	502,-	-	-	20	12,2
stojící model, vodorovný odpad, s úsporným systémem AQUAREDUCT®: spotřeba vody 3 / 4,5 l									
8M14 61 9A	DĚTSKÉ KLOZETOVÉ SEDÁTKO Z PĚNOVÉ HMOTY	-	-	-	-	191,-	-	95	0,5
8M14 61 P4	DĚTSKÉ KLOZETOVÉ SEDÁTKO Z PĚNOVÉ HMOTY	-	-	-	-	191,-	-	95	0,5
9221 54 00	WC INSTALAČNÍ BLOK PRO DĚTSKÉ KLOZETY 525 x 1120 x 135 mm	-	-	-	-	-	318,-	10	10,55

## KLOZETOVÉ SEDÁTKO S POKLOPEM



Objednací číslo	Popis	T1	9C					kus/ pal.	kg/ kus
8M12 61 XX	závěsy z ušlechtilé oceli	205,-	226,-	-	-	-	-	96	2,2

## KLOZETOVÉ SEDÁTKO S POKLOPEM



Objednací číslo	Popis	T1	9B					kus/ pal.	kg/ kus
8M11 61 XX	závěsy z ušlechtilé oceli	156,-	176,-	-	-	-	-	96	1,3

## KLOZETOVÉ SEDÁTKO S POKLOPEM



Objednací číslo	Popis	T1	P4					kus/ pal.	kg/ kus
8M13 61 XX	závěsy z ušlechtilé oceli	114,-	124,-	-	-	-	-	96	1

## DĚTSKÉ KLOZETOVÉ SEDÁTKO Z PĚNOVÉ HMOTY



Objednací číslo	Popis	9A	P4					kus/ pal.	kg/ kus
8M14 61 XX		191,-	191,-	-	-	-	-	95	0,5

XX = dosadte kód barvy

01 = Bílá Alpin, R1 = Bílá Alpin CeramicPlus, T2 = Bílá Alpin AntiBac CeramicPlus

BC9A = Ocean Blue, BCP5 = Sunshine Yellow

barvy příslušenství:

T1 = Bílá Alpin AntiBac, 9A = Ocean Blue, P4 = Cherry Red, P5 = Sunshine Yellow

# O.NOVO KIDS

€ bez DPH

Chráněný vzor  
vodovodní baterie je nutné objednat zvlášť

## WC INSTALAČNÍ BLOK PRO DĚTSKÉ KLOZETY

kompatibilní pouze s dětským klozetem 4691 10

pro podlahové klozety, pro sádrokartonové konstrukce, nízká výška ovládacího panelu

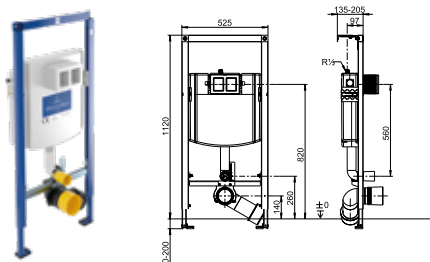

Objednací číslo	Popis									kus/ pal.	kg/ kus
9221 54 00	525 x 1120 x 135 mm samonosná ocelová rámová konstrukce opatřená práškovým lakem, kompletně smontovaný, vč. obsáhlého upevňovacího a spojovacího materiálu		318,-	-	-	-	-	-	-	10	10,55

do sádrokartonu, Snadné spojení s ovládací deskou pomocí bowdenů s bajonetovým spojem, rozsah nastavení noh od hrubé podlahy po hotovou podlahu: 0–200 mm, montáž před masivní zeď, do sádrokartonových příček atd., nastavení hloubky přední hrany prvku 135–205 mm (při použití nástěnných upevňovacích držáků), Nastavení hloubky prvku přední hrany: 135 - 205 mm, k zazdění nebo osazení do předstěny před masivní zeď, 4 upevňovací body, s malým revizním otvorem, výšku splachovacího kolena lze nastavit, splachovací koleno lze zkrátit, výšku odpadového kolena WC lze nastavit, výšku středu ovládací desky nad podlahou lze přestavením podomítkové splachovací nádržky přizpůsobit výšce dítěte nebo batolete, podomítková splachovací nádržka s izolační vložkou zabraňující rosení, s dvojitým dávkováním vody, množství splachovací vody nastaveno na 3/6 l, nastavitelným na 3/4,5 l, max. objem splachovací vody 7,5 l, vč. regulátoru průtoku, s napouštěcím ventilem třídy hlučnosti I, připojovací sada pro dvoudílný rohový ventil R1/2, objímka odpadového kolena, PE odpadové koleno WC 90° DN 90 (Ø 90) / DN 100 (Ø 110), tři možnosti nastavení, s ochrannou zátkou, ochranná montážní krabice pro revizní otvor s možností zkrácení, ohebná hadice k napouštěcímu ventilu, k našroubování bez nářadí, KIWA, certifikační značka pro podomítkovou splachovací nádržku: třída hlučnosti I, včetně noh a upevňovacího materiálu, s ochranou splachovací trubky, montážní návod, bez ovládacích tlačítek, baleno jednotlivě v kartónu

## OVLÁDACÍ DESKA WC 100S KIDS

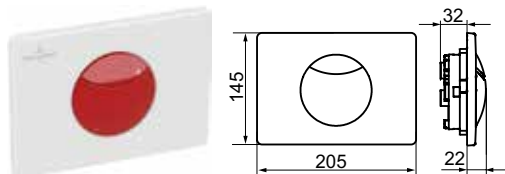

Objednací číslo	Popis			P4	P5	9A				kus/ pal.	kg/ kus
9223 74 XX	205 x 145 x 22 mm z kvalitního plastu		-	119,-	119,-	119,-	-	-	-	224	0,3

s dvojitým dávkováním vody, osazovací rámeček a upevňovací čepy, baleno jednotlivě v kartónu

XX = dosadte kód barvy

O1 = Bílá Alpin, R1 = Bílá Alpin CeramicPlus, T2 = Bílá Alpin AntiBac CeramicPlus

BC9A = Ocean Blue, BCP5 = Sunshine Yellow

barvy příslušenství:

T1 = Bílá Alpin AntiBac, 9A = Ocean Blue, P4 = Cherry Red, P5 = Sunshine Yellow

# SOLITÉRNÍ UMYVADLA

Sanitární keramika

- Segment Premium
- Umyvadla se hodí také k nábytkovým programům Collaro, Legato
- Vhodné ke všem kolekcím zrcadel
- Vhodné ke všem kolekcím zrcadlových skříněk

[PRO.VILLEROY-BOCH.COM/TECHNICALDRAWINGS](http://PRO.VILLEROY-BOCH.COM/TECHNICALDRAWINGS)



Barvy keramiky



01 = Bílá Alpin



R1 = Bílá Alpin  
CeramicPlus

# SOLITÉRNÍ UMYVADLA

€ bez DPH

vodovodní baterie je nutné objednat zvlášť

## MEMENTO POLOZÁPUSTNÉ UMYVADLO

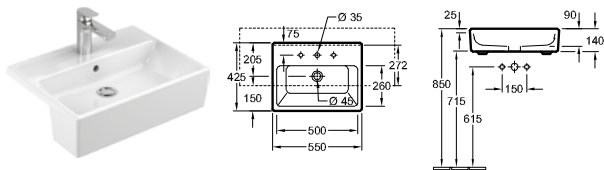



Objednáací číslo	Popis	01	plus R1		kus/ pal.	kg/ kus
4133 55 XX	550 x 425 mm 	522,-	-	-	12	15,6

polozápustný, včetně výřezové šablony, upevňovací sada je součástí dodávky  
Další informace o vhodných ventilech viz strany 369-372

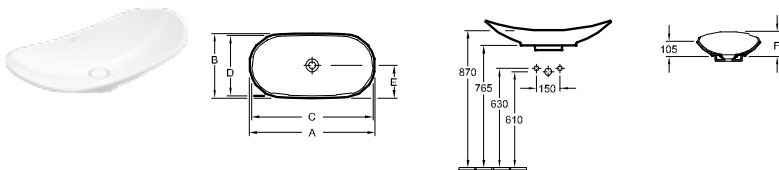
## MY NATURE UMYVADLO K POSTAVENÍ NA DESKU



Objednáací číslo	A	B	C	D	E	F
411080XX	810	410	785	380	205	160
411060XX	610	360	575	330	180	150

Objednáací číslo	Popis	plus R1		kus/ pal.	kg/ kus
4110 80 XX	810 x 410 mm bez plochy pro otvor pro armaturu 	984,-	-	15	11,4
4110 60 XX	610 x 360 mm bez plochy pro otvor pro armaturu 	844,-	-	10	8,7

k osazení na desku, vč. neuzavíratelného ventilu a s keramickým krytem ventilu, upevňovací sada je součástí dodávky, vhodný nábytkový program: Legato, Collaro  
Upozornění: U modelů bez přepadu je nutné použít neuzavíratelný ventil

# SUBWAY 3.0

Sanitární keramika a koupelnový nábytek

- Segment Mainstream
- Vhodný nábytkový program Subway 3.0
- Vhodné ke všem kolekcím zrcadel
- Vhodné ke všem kolekcím zrcadlových skříněk
- vhodný wellness program Subway 3.0

PRO.VILLEROY-BOCH.COM/TECHNICALDRAWINGS



## Barvy keramiky



01 = Bílá Alpin



R1 = Bílá Alpin  
CeramicPlus



RW = Stone  
White  
CeramicPlus



T2 = Bílá  
Alpin AntiBac  
CeramicPlus

## Barvy čelních stěn a barvy korpusu



VE = Brilliant  
White

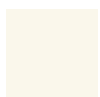

VF = Pure White



VL = Volcano  
Black



VM = Taupe



VN = Cashmere  
Grey



VQ = Marine  
Blue



VR = Graphite



RH = Oak  
Kansas



RK = Stone Oak



VH = Arizona  
Oak



VJ = Nordic Oak



# SUBWAY 3.0

## Koupelnový nábytek

Čísla výrobků koupelnového nábytku Subway 3.0 jsou složena takto:

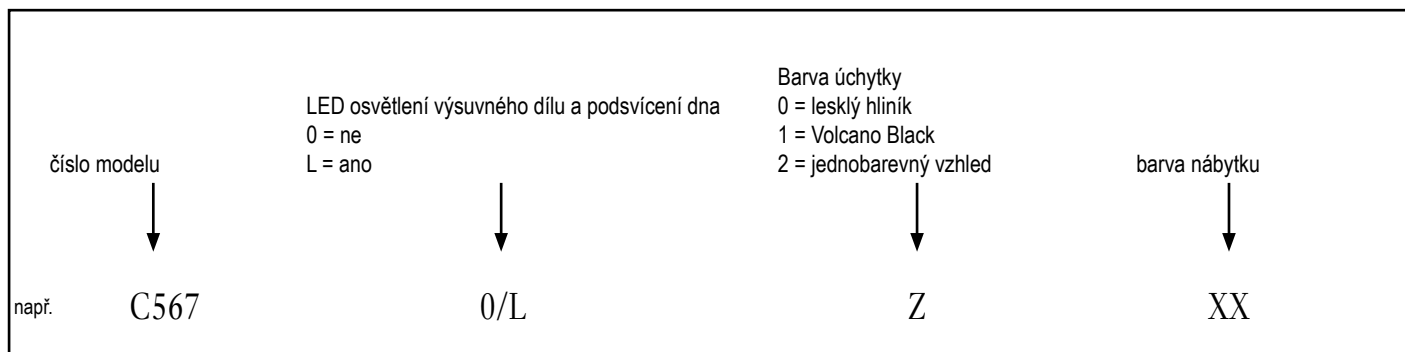

### Individuální barevné akcenty

Díky možnosti různě kombinovat barvu úchytek a nábytku lze vytvářet osobité akcenty. Charakteristická lištová úchytka, která probíhá jako souvislá linie přes celou šířku nábytku, je k dostání v těchto barvách:

- Lesklý hliník: lze kombinovat se všemi barvami nábytku
- Volcano Black: lze kombinovat se všemi barvami nábytku
- Jednobarevný vzhled (stejná barva úchytky i nábytku): k dispozici pro barvy nábytku Taupe, Cashmere Grey, Marine Blue a Graphite

úchytka lesklý hliník



úchytka Volcano Black



úchytka jednobarevný vzhled



### koncepte osvětlení

Skříňky pod umyvadlo z kolekce Subway 3.0 mohou být volitelně vybaveny inovativním LED podsvícením dna s funkcí „emotion“, které slouží jako orientační nebo náladové osvětlení prostoru kolem umyvadla. K ovládání slouží dotykový senzor na boční straně spodní skříňky. Alternativou je inteligentní ovládání, pro které je třeba dokoupit samostatně prodejnou sadu (C585 00 00).

Nábytek lze prostřednictvím standardu Zigbee Home Automation propojit se všemi rozbočovači/branami, které používají tento přenosový standard, jako je např. Philips Hue Bridge, Amazon Echo Show nebo Echo Plus (2. generace).

Horní výsuvné díly skříňek pod umyvadlo jsou mimoto vybaveny integrovaným LED osvětlením, které při jejich otevření/zavření automaticky zapne nebo vypne zabudovaný pohybový senzor.

LED osvětlení po obvodu zrcadla lze ovládat dotykovým senzorem na ploše zrcadla. Také zde je alternativně možné inteligentní ovládání, pro které je třeba dokoupit samostatně prodejnou sadu (C004 00 00).













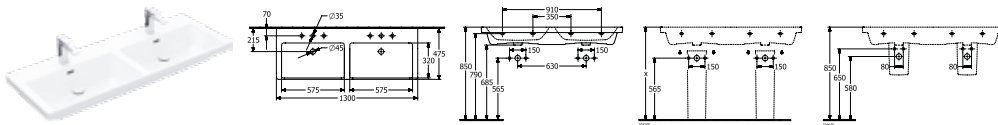

# SUBWAY 3.0

€ bez DPH

vodovodní baterie je nutné objednat zvlášť

## DVOJUMYVADLO NA SKŘÍŇKU





Objednací číslo	Popis		01	plus R1	plus RW		kus/ pal.	kg/ kus
4A71 D5 XX	1300 x 475 mm 2x  		1.204,-	1.311,-	1.552,-	-	8	40,8
4A71 D1 XX	1300 x 475 mm 2x  		1.204,-	1.311,-	1.552,-	-	8	40,8
4A71 D3 XX	1300 x 475 mm  		1.253,-	1.360,-	1.601,-	-	8	40,8

montáž na stěnu, vhodný nábytkový program: Subway 3.0





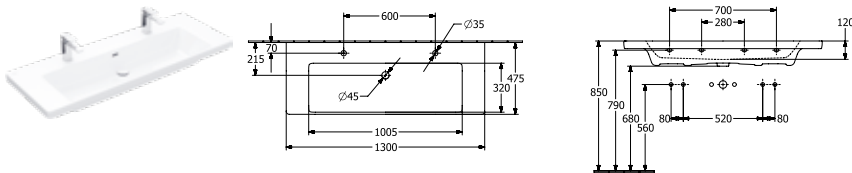

Další informace o vhodných ventilech viz strany 369-372

Upozornění: U modelů bez přepadu je nutné použít neuzavíratelný ventil

5244 00 XX	<b>POLOSLOUP</b> nelze kombinovat s třítvorovou armaturou, včetně montážní sady "SmartFix"		275,-	381,-	-	-	40	9,7
9221 49 00	<b>UMYVADLOVÝ PRVEK</b> 525 x 1120 x 75 mm Další modely ViConnect viz strany 352-368		-	-	-	245,-	10	8,05

## UMYVADLO NA SKŘÍŇKU





Objednací číslo	Popis		01	plus R1	plus RW		kus/ pal.	kg/ kus
4A70 D4 XX	1300 x 475 mm 2x   u 2 jednopákových směšovací baterií a excentrického ovládní výpusti nebo ve spojení s ventilem s kolenovou pákou nebo ventilem "push-open" prosím nepřekračujte průtok max. 7,5 l/min na baterii.		1.095,-	1.201,-	1.420,-	-	8	33
4A70 D1 XX	1300 x 475 mm 2x  		1.095,-	1.201,-	1.420,-	-	8	33

montáž na stěnu, vhodný nábytkový program: Subway 3.0

Další informace o vhodných ventilech viz strany 369-372

Upozornění: U modelů bez přepadu je nutné použít neuzavíratelný ventil

5244 00 XX	<b>POLOSLOUP</b> nelze kombinovat s třítvorovou armaturou, včetně montážní sady "SmartFix"		275,-	381,-	-	-	40	9,7
9221 49 00	<b>UMYVADLOVÝ PRVEK</b> 525 x 1120 x 75 mm Další modely ViConnect viz strany 352-368		-	-	-	245,-	10	8,05

XX = dosadte kód barvy

01 = Bílá Alpin, R1 = Bílá Alpin CeramicPlus, RW = Stone White CeramicPlus, T2 = Bílá Alpin AntiBac CeramicPlus





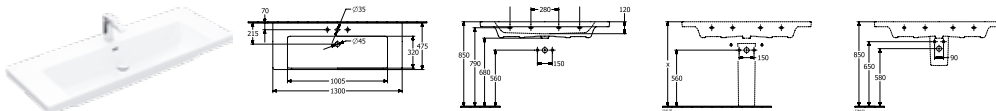

# SUBWAY 3.0

€ bez DPH

vodovodní baterie je nutné objednat zvlášť

## UMYVADLO NA SKŘÍŇKU





Objednací číslo	Popis		01	plus R1	plus RW		kus/ pal.	kg/ kus
4A70 D5 XX	1300 x 475 mm   		1.095,-	1.201,-	1.420,-	-	8	33
4A70 D2 XX	1300 x 475 mm   		1.095,-	1.201,-	1.420,-	-	8	33
4A70 D3 XX	1300 x 475 mm  		1.144,-	1.250,-	1.469,-	-	8	33

montáž na stěnu, vhodný nábytkový program: Subway 3.0









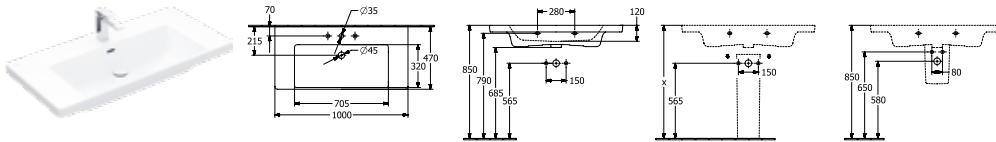

Další informace o vhodných ventilech viz strany 369-372

Upozornění: U modelů bez přepadu je nutné použít neuzavíratelný ventil

5244 00 XX	<b>POLOSLOUP</b> nelze kombinovat s tříotvorovou armaturou, včetně montážní sady "SmartFix"		275,-	381,-	-	-	40	9,7
9221 49 00	<b>UMYVADLOVÝ PRVEK</b> 525 x 1120 x 75 mm Další modely ViConnect viz strany 352-368		-	-	-	245,-	10	8,05

## UMYVADLO NA SKŘÍŇKU





Objednací číslo	Popis		01	plus R1	plus RW		kus/ pal.	kg/ kus
4A70 A5 XX	1000 x 470 mm   		812,-	918,-	1.080,-	-	8	28,2
4A70 A2 XX	1000 x 470 mm   		812,-	918,-	1.080,-	-	8	28,2
4A70 A3 XX	1000 x 470 mm  		861,-	967,-	1.129,-	-	8	28,2

montáž na stěnu, vhodný nábytkový program: Subway 3.0

Další informace o vhodných ventilech viz strany 369-372

Upozornění: U modelů bez přepadu je nutné použít neuzavíratelný ventil

5244 00 XX	<b>POLOSLOUP</b> nelze kombinovat s tříotvorovou armaturou, včetně montážní sady "SmartFix"		275,-	381,-	-	-	40	9,7
9221 49 00	<b>UMYVADLOVÝ PRVEK</b> 525 x 1120 x 75 mm Další modely ViConnect viz strany 352-368		-	-	-	245,-	10	8,05

XX = dosadte kód barvy

01 = Bílá Alpin, R1 = Bílá Alpin CeramicPlus, RW = Stone White CeramicPlus, T2 = Bílá Alpin AntiBac CeramicPlus

# SUBWAY 3.0

€ bez DPH

vodovodní baterie je nutné objednat zvlášť

## UMYVADLO NA SKŘÍŇKU

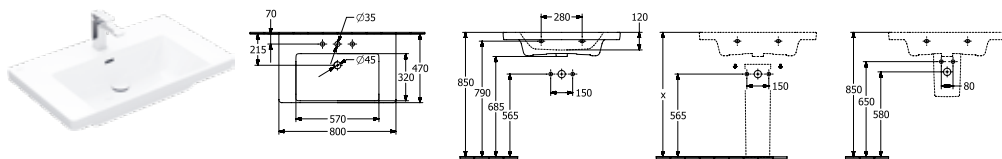

Objednací číslo	Popis		01	plus R1	plus RW		kus/ pal.	kg/ kus
4A70 80 XX	800 x 470 mm		684,-	790,-	927,-	-	12	23,5
4A70 81 XX	800 x 470 mm		684,-	790,-	927,-	-	12	23,5
4A70 83 XX	800 x 470 mm		733,-	839,-	976,-	-	12	23,5

montáž na stěnu, vhodný nábytkový program: Subway 3.0

Další informace o vhodných ventilech viz strany 369-372

Upozornění: U modelů bez přepadu je nutné použít neuzavíratelný ventil

5244 00 XX	<b>POLOSLOUP</b> nelze kombinovat s třítvorovou armaturou, včetně montážní sady "SmartFix"		275,-	381,-	-	-	40	9,7
9221 49 00	<b>UMYVADLOVÝ PRVEK</b> 525 x 1120 x 75 mm Další modely ViConnect viz strany 352-368		-	-	-	245,-	10	8,05

## UMYVADLO

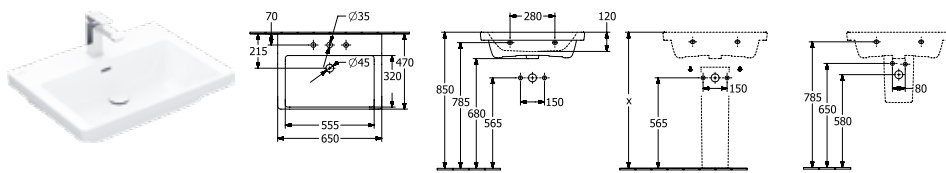

Objednací číslo	Popis		01	plus R1	plus RW		kus/ pal.	kg/ kus
4A70 65 XX	650 x 470 mm		338,-	444,-	512,-	-	16	20
4A70 66 XX	650 x 470 mm		338,-	444,-	512,-	-	16	20
4A70 68 XX	650 x 470 mm		387,-	493,-	561,-	-	16	20

montáž na stěnu, vhodný nábytkový program: Subway 3.0

Další informace o vhodných ventilech viz strany 369-372

Upozornění: U modelů bez přepadu je nutné použít neuzavíratelný ventil

5244 00 XX	<b>POLOSLOUP</b> nelze kombinovat s třítvorovou armaturou, včetně montážní sady "SmartFix"		275,-	381,-	-	-	40	9,7
9221 49 00	<b>UMYVADLOVÝ PRVEK</b> 525 x 1120 x 75 mm Další modely ViConnect viz strany 352-368		-	-	-	245,-	10	8,05

XX = dosadte kód barvy

01 = Bílá Alpin, R1 = Bílá Alpin CeramicPlus, RW = Stone White CeramicPlus, T2 = Bílá Alpin AntiBac CeramicPlus

# SUBWAY 3.0

€ bez DPH

vodovodní baterie je nutné objednat zvlášť

## UMYVADLO

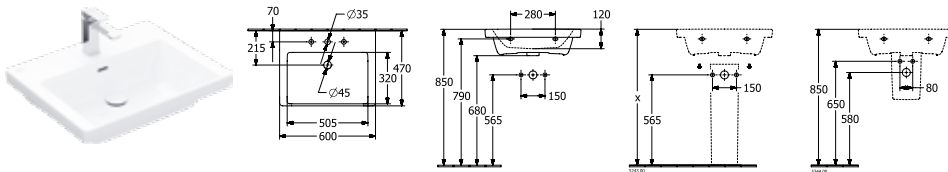

Objednací číslo	Popis		01	plus R1	plus RW		kus/ pal.	kg/ kus
4A70 60 XX	600 x 470 mm		321,-	427,-	491,-	-	18	19,2
4A70 61 XX	600 x 470 mm		321,-	427,-	491,-	-	18	19,2
4A70 63 XX	600 x 470 mm		370,-	476,-	540,-	-	18	19,2

montáž na stěnu, vhodný nábytkový program: Subway 3.0

Další informace o vhodných ventilech viz strany 369-372

Upozornění: U modelů bez přepadu je nutné použít neuzavíratelný ventil

5244 00 XX	<b>POLOSLOUP</b> nelze kombinovat s třířetivovou armaturou, včetně montážní sady "SmartFix"		275,-	381,-	-	-	40	9,7
9221 49 00	<b>UMYVADLOVÝ PRVEK</b> 525 x 1120 x 75 mm Další modely ViConnect viz strany 352-368		-	-	-	245,-	10	8,05

## UMYVADLO

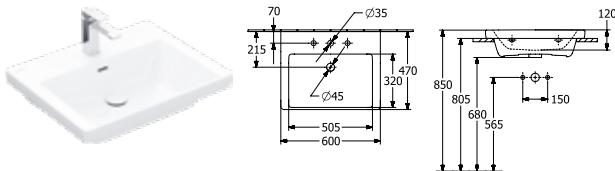

Objednací číslo	Popis		01	plus R1	plus RW		kus/ pal.	kg/ kus
4A70 6G XX	600 x 470 mm		407,-	513,-	577,-	-	10	18,6
4A70 6L XX	600 x 470 mm		407,-	513,-	577,-	-	10	18,6
4A70 6F XX	600 x 470 mm		457,-	563,-	627,-	-	10	18,6

montáž na stěnu, spodní strana broušená, vhodný nábytkový program: Subway 3.0

Další informace o vhodných ventilech viz strany 369-372

Upozornění: U modelů bez přepadu je nutné použít neuzavíratelný ventil

9221 49 00	<b>UMYVADLOVÝ PRVEK</b> 525 x 1120 x 75 mm Další modely ViConnect viz strany 352-368		-	-	-	245,-	10	8,05
------------	--	--	---	---	---	-------	----	------

XX = dosadte kód barvy

01 = Bílá Alpin, R1 = Bílá Alpin CeramicPlus, RW = Stone White CeramicPlus, T2 = Bílá Alpin AntiBac CeramicPlus

# SUBWAY 3.0

€ bez DPH

vodovodní baterie je nutné objednat zvlášť

## UMYVADLO

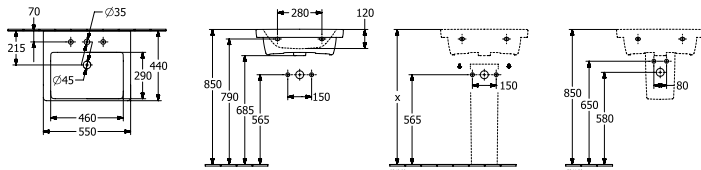

Objednáací číslo	Popis	01	plus R1	plus RW		kus/ pal.	kg/ kus
4A70 55 XX	550 x 440 mm	258,-	365,-	416,-	-	16	16,8
4A70 56 XX	550 x 440 mm	258,-	365,-	416,-	-	16	16,8
4A70 58 XX	550 x 440 mm	307,-	414,-	465,-	-	16	16,8

montáž na stěnu

Další informace o vhodných ventilech viz strany 369-372

Upozornění: U modelů bez přepadu je nutné použít neuzavíratelný ventil

5244 00 XX	<b>POLOSLOUP</b> nelze kombinovat s třítvorovou armaturou, včetně montážní sady "SmartFix"		275,-	381,-	-	-	40	9,7
9221 49 00	<b>UMYVADLOVÝ PRVEK</b> 525 x 1120 x 75 mm Další modely ViConnect viz strany 352-368		-	-	-	245,-	10	8,05

## UMYVADLO

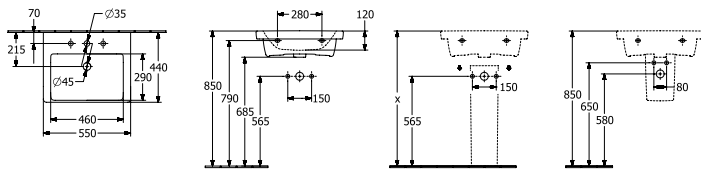

Objednáací číslo	Popis	01	plus R1	plus RW		kus/ pal.	kg/ kus
4A70 F4 XX	550 x 440 mm	298,-	405,-	456,-	-	14	16,8
4A70 F5 XX	550 x 440 mm	298,-	405,-	456,-	-	14	16,8
4A70 F6 XX	550 x 440 mm	347,-	454,-	505,-	-	14	16,8

montáž na stěnu, k montáži s nábytkem SUBWAY 3.0, vhodný nábytkový program: Subway 3.0

Další informace o vhodných ventilech viz strany 369-372

Upozornění: U modelů bez přepadu je nutné použít neuzavíratelný ventil

9221 49 00	<b>UMYVADLOVÝ PRVEK</b> 525 x 1120 x 75 mm Další modely ViConnect viz strany 352-368		-	-	-	245,-	10	8,05
------------	--	--	---	---	---	-------	----	------

XX = dosadte kód barvy

01 = Bílá Alpin, R1 = Bílá Alpin CeramicPlus, RW = Stone White CeramicPlus, T2 = Bílá Alpin AntiBac CeramicPlus



# SUBWAY 3.0

€ bez DPH

vodovodní baterie je nutné objednat zvlášť

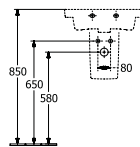
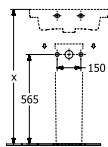
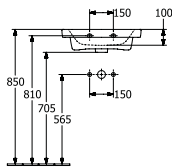
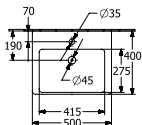
## UMÝVÁTKO



Objednací číslo	Popis	01	plus R1	plus RW		kus/ pal.	kg/ kus
4370 50 XX	500 x 400 mm 	235,-	342,-	389,-	-	36	13
4370 51 XX	500 x 400 mm 	235,-	342,-	389,-	-	36	13

montáž na stěnu



Další informace o vhodných ventilech viz strany 369-372

Upozornění: U modelů bez přepadu je nutné použít neuzavíratelný ventil

5222 00 XX	<b>POLOSLOUP</b> nelze kombinovat s třítvorovou armaturou, upevňovací sada je součástí dodávky	275,-	381,-	-	-	50	7,7
9221 49 00	<b>UMYVADLOVÝ PRVEK</b> 525 x 1120 x 75 mm Další modely ViConnect viz strany 352-368	-	-	-	245,-	10	8,05

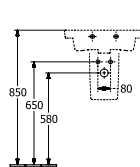
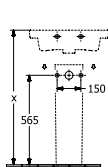
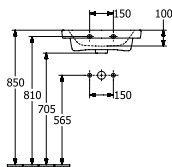
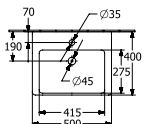
## UMÝVÁTKO



Objednací číslo	Popis	01	plus R1	plus RW		kus/ pal.	kg/ kus
4370 FF XX	500 x 400 mm 	275,-	382,-	429,-	-	27	12,8
4370 FG XX	500 x 400 mm 	275,-	382,-	429,-	-	27	12,8

montáž na stěnu, k montáži s nábytkem SUBWAY 3.0, vhodný nábytkový program: Subway 3.0



Další informace o vhodných ventilech viz strany 369-372

Upozornění: U modelů bez přepadu je nutné použít neuzavíratelný ventil

9221 49 00	<b>UMYVADLOVÝ PRVEK</b> 525 x 1120 x 75 mm Další modely ViConnect viz strany 352-368	-	-	-	245,-	10	8,05
------------	--	---	---	---	-------	----	------

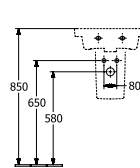
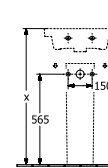
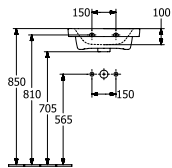
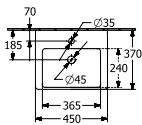
## UMÝVÁTKO



Objednací číslo	Popis	01	plus R1	plus RW		kus/ pal.	kg/ kus
4370 45 XX	450 x 370 mm 	203,-	310,-	351,-	-	36	11
4370 46 XX	450 x 370 mm 	203,-	310,-	351,-	-	36	11

montáž na stěnu

Další informace o vhodných ventilech viz strany 369-372

Upozornění: U modelů bez přepadu je nutné použít neuzavíratelný ventil

5222 00 XX	<b>POLOSLOUP</b> nelze kombinovat s třítvorovou armaturou, upevňovací sada je součástí dodávky	275,-	381,-	-	-	50	7,7
9221 49 00	<b>UMYVADLOVÝ PRVEK</b> 525 x 1120 x 75 mm Další modely ViConnect viz strany 352-368	-	-	-	245,-	10	8,05

XX = dosadte kód barvy

01 = Bílá Alpin, R1 = Bílá Alpin CeramicPlus, RW = Stone White CeramicPlus, T2 = Bílá Alpin AntiBac CeramicPlus

# SUBWAY 3.0

€ bez DPH

vodovodní baterie je nutné objednat zvlášť

## UMÝVÁTKO

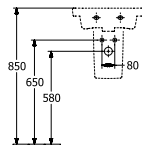
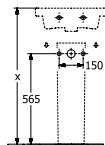
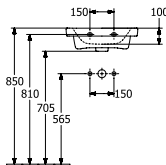
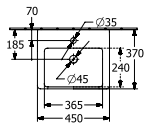

Objednací číslo	Popis	01	plus R1	plus RW		kus/ pal.	kg/ kus
4370 FK XX	450 x 370 mm	243,-	350,-	391,-	-	27	11
4370 FL XX	450 x 370 mm	243,-	350,-	391,-	-	27	11

montáž na stěnu, k montáži s nábytkem SUBWAY 3.0, vhodný nábytkový program: Subway 3.0  
 Další informace o vhodných ventilech viz strany 369-372

Upozornění: U modelů bez přepadu je nutné použít neuzavíratelný ventil

9221 49 00	UMYVADLOVÝ PRVEK 525 x 1120 x 75 mm Další modely ViConnect viz strany 352-368		-	-	-	245,-	10	8,05
------------	---	--	---	---	---	-------	----	------

## UMÝVÁTKO

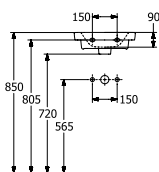
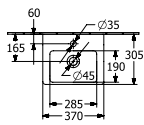

Objednací číslo	Popis	01	plus R1	plus RW		kus/ pal.	kg/ kus
4370 37 XX	370 x 305 mm	178,-	285,-	320,-	-	42	7,3
4370 38 XX	370 x 305 mm	178,-	285,-	320,-	-	42	7,3

montáž na stěnu, vhodný nábytkový program: Subway 3.0

Další informace o vhodných ventilech viz strany 369-372

Upozornění: U modelů bez přepadu je nutné použít neuzavíratelný ventil

9221 49 00	UMYVADLOVÝ PRVEK 525 x 1120 x 75 mm Další modely ViConnect viz strany 352-368		-	-	-	245,-	10	8,05
------------	---	--	---	---	---	-------	----	------

## ROHOVÉ UMÝVÁTKO

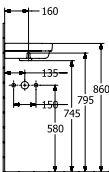
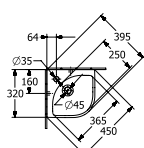

Objednací číslo	Popis	01	plus R1	plus RW		kus/ pal.	kg/ kus
4371 46 XX	320 mm délka ramene	167,-	274,-	307,-	-	51	6,4

montáž do rohu

Další informace o vhodných ventilech viz strany 369-372

Upozornění: U modelů bez přepadu je nutné použít neuzavíratelný ventil

XX = dosadte kód barvy

01 = Bílá Alpin, R1 = Bílá Alpin CeramicPlus, RW = Stone White CeramicPlus, T2 = Bílá Alpin AntiBac CeramicPlus

# SUBWAY 3.0

€ bez DPH

vodovodní baterie je nutné objednat zvlášť

## BIDET

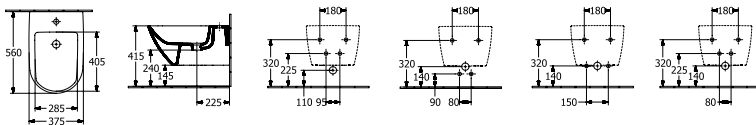



Objednáací číslo	Popis	01	plus R1	plus RW		kus/ pal.	kg/ kus
4470 00 XX	375 x 560 mm 	596,-	703,-	822,-	-	12	21,3

závěsný model, vč. uzavíratelného ventilu s keramickým krytem ventilu, upevňovací sada pro skryté upevnění součástí dodávky

9953 00 00	UPEVNĚVACÍ RÁM (na přání)	-	-	-	237,-		2,93
9221 48 00	BIDETOVÝ PRVEK 525 x 1120 x 100 mm Další modely ViConnect viz strany 352-368	-	-	-	390,-	10	10,54

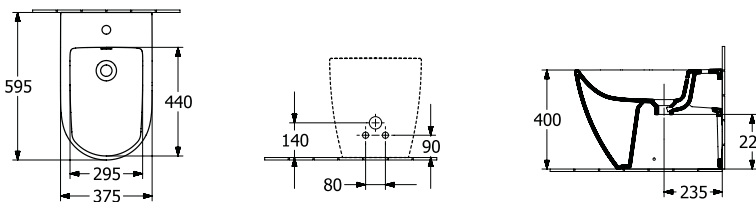
## BIDET



Objednáací číslo	Popis	01	plus R1	plus RW		kus/ pal.	kg/ kus
4471 00 XX	370 x 595 mm 	603,-	709,-	830,-	-	8	29,6

stojící model, u zdi, vč. uzavíratelného ventilu s keramickým krytem ventilu

Další informace o vhodných ventilech viz strany 369-372

9208 72 00	SIFON (na přání) s nástavcem	-	-	-	75,-		0,35
9221 48 00	BIDETOVÝ PRVEK 525 x 1120 x 100 mm Další modely ViConnect viz strany 352-368	-	-	-	390,-	10	10,54

XX = dosadte kód barvy

01 = Bílá Alpin, R1 = Bílá Alpin CeramicPlus, RW = Stone White CeramicPlus, T2 = Bílá Alpin AntiBac CeramicPlus



# SUBWAY 3.0

€ bez DPH

vodovodní baterie je nutné objednat zvlášť

## KLOZET S HLUBOKÝM SPLACHOVÁNÍM BEZ VNITŘNÍHO OKRAJE TwistFlush

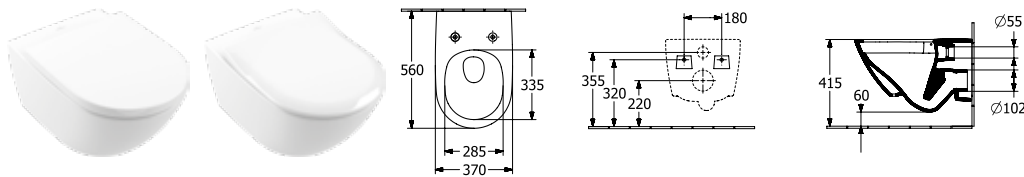

Objednáací číslo	Popis	01	plus R1	plus RW	T1	plus T2		kus/ pal.	kg/ kus
4670 TO XX	370 x 560 mm 	691,-	798,-	936,-	-	875,-	-	12	23

závěsný model, vodorovný odpad, včetně montážní sady "SupraFix 3.0", s úsporným systémem AQUAREDUCT®: spotřeba vody 3 / 4,5 l, nevhodné pro tlakové/pneumatické splachovače

8M42 S1 XX	<b>KLOZETOVÉ SEDÁTKO S POKLOPEM</b> s funkcí QuickRelease a SoftClosing, závěsy z ušlechtilé oceli	301,-	-	361,-	331,-	-	-	40	2,6
9M78 S1 XX	<b>KLOZETOVÉ SEDÁTKO S POKLOPEM SLIMSEAT</b> s funkcí QuickRelease a SoftClosing, závěsy z ušlechtilé oceli 	301,-	-	-	-	-	-	90	3
9222 87 00	<b>PROTIHLUKOVÁ SADA</b> (na přání) vč. příslušenství	-	-	-	-	-	26,-	600	0,09
9224 61 00	<b>PODOMÍTKOVÁ SPLACHOVACÍ NÁDRŽKA</b> pro sádrokartonové konstrukce, standardní výška, pro montáž ViClean doporučujeme vestavnou sadu pro hrubou stavbu 9218 51 525 x 1120 x 135 mm Další modely ViConnect viz strany 352-368 	-	-	-	-	-	445,-	10	14,06
9224 65 00	<b>PODOMÍTKOVÁ SPLACHOVACÍ NÁDRŽKA</b> pro sádrokartonové konstrukce, nízké 450 x 1120 x 165 mm Další modely ViConnect viz strany 352-368 	-	-	-	-	-	600,-	8	19,78
9224 27 00	<b>PODOMÍTKOVÁ SPLACHOVACÍ NÁDRŽKA</b> pro sádrokartonové konstrukce, standardní výška, s namontovanou instalační trubicou pro připojku WC s bidetovou sprškou/přívodem elektro 525 x 1120 x 135 mm Další modely ViConnect viz strany 352-368 	-	-	-	-	-	445,-	10	15,8

## COMBI-PACK

TwistFlush

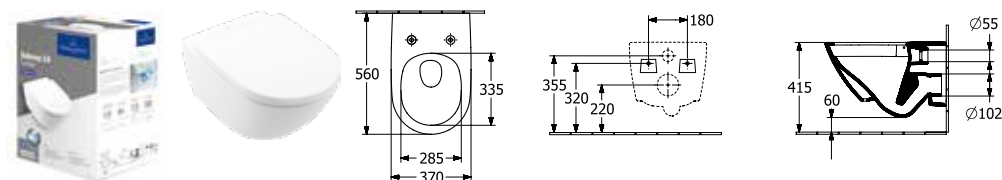

Objednáací číslo	Popis	01	plus R1	plus RW			kus/ pal.	kg/ kus
4670 TS XX	baleno jednotlivě v kartónu, závěsný model, vodorovný odpad části: Splachovací WC TwistFlush 4670 TO XX, Sedátko s poklopem se závěsy QuickRelease a SoftClosing 8M42 S1 01 	992,-	1.099,-	-	-	-	12	23,5

XX = dosadte kód barvy

01 = Bílá Alpin, R1 = Bílá Alpin CeramicPlus, RW = Stone White CeramicPlus, T2 = Bílá Alpin AntiBac CeramicPlus



# SUBWAY 3.0

€ bez DPH



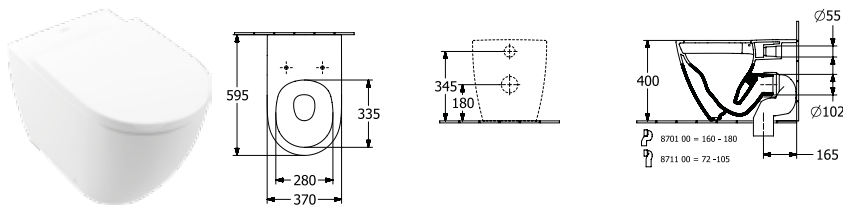

vodovodní baterie je nutné objednat zvlášť

## KLOZET S HLUBOKÝM SPLACHOVÁNÍM BEZ VNITŘNÍHO OKRAJE TwistFlush



Objednací číslo	Popis	01	plus R1	plus RW	T1	plus T2		kus/ pal.	kg/ kus
4671 T0 XX	370 x 595 mm  	712,-	819,-	961,-	-	896,-	-	8	32,8

stojící model, u zdi, vodorovný odpad, upevňovací sada pro skryté upevnění součástí dodávky, s úsporným systémem AQUAREDUCT®: spotřeba vody 3 / 4,5 l, nevhodné pro tlakové/pneumatické splachovače

8M42 S1 XX	<b>KLOZETOVÉ SEDÁTKO S POKLOPEM</b> s funkcí QuickRelease a SoftClosing, závěsy z ušlechtilé oceli	301,-	-	361,-	331,-	-	-	40	2,6
9M78 S1 XX	<b>KLOZETOVÉ SEDÁTKO S POKLOPEM SLIMSEAT</b> s funkcí QuickRelease a SoftClosing, závěsy z ušlechtilé oceli 	301,-	-	-	-	-	-	90	3
8711 00 00	<b>ODPADOVÉ VARIOKOLENO</b> pro odpad svislý 72 - 115 mm 	-	-	-	-	-	149,-	100	0,72
9221 87 00	<b>ODPADOVÉ VARIOKOLENO</b> pro odpad svislý pro montáž u zdi 115 - 160 mm 	-	-	-	-	-	179,-		1,95
8701 00 00	<b>ODPADOVÉ VARIOKOLENO</b> pro odpad svislý pro montáž u zdi 160 - 180 mm 	-	-	-	-	-	149,-	100	0,74

SUBWAY 3.0

XX = dosadte kód barvy

01 = Bílá Alpin, R1 = Bílá Alpin CeramicPlus, RW = Stone White CeramicPlus, T2 = Bílá Alpin AntiBac CeramicPlus

# SUBWAY 3.0

€ bez DPH

vodovodní baterie je nutné objednat zvlášť

## VICLEAN KLOZET KOMBI S HLUBOKÝM SPLACHOVÁNÍM BEZ VNITŘNÍHO OKRAJE TwistFlush

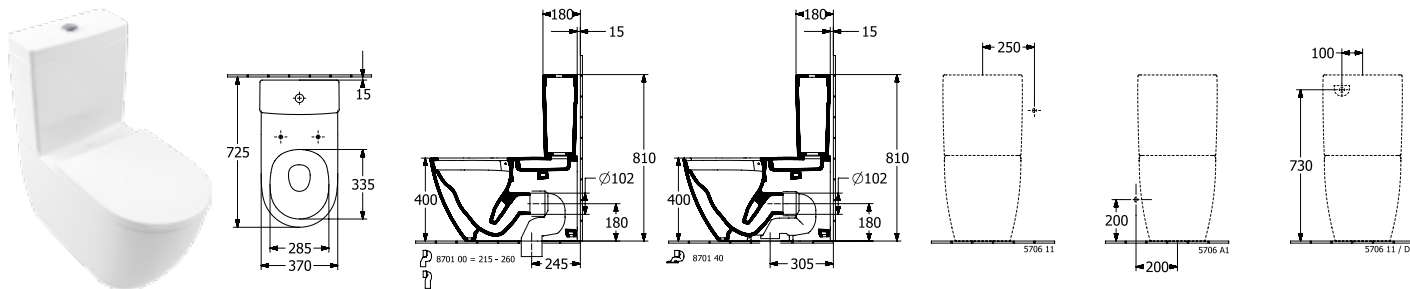

Objednací číslo	Popis	01	plus R1	plus RW	T1	plus T2		kus/ pal.	kg/ kus
4672 T0 XX	370 x 710 mm 	742,-	848,-	-	-	-	-	6	39

stojící model, u zdi, vodorovný odpad, upevňovací sada pro skryté upevnění součástí dodávky, s úsporným systémem AQUAREDUCT®: spotřeba vody 3 / 4,5 l, doporučení: montáž s minimální vzdáleností od stěny: 15 mm

5706 11 XX	<b>NÁDRŽKA</b> přívod vody ze strany nebo zezadu, splachovací souprava s úsporným tlačítkem DualFlush, pochromováno	480,-	587,-	-	-	-	-	24	17,2
8M42 S1 XX	<b>KLOZETOVÉ SEDÁTKO S POKLOPEM</b> s funkcí QuickRelease a SoftClosing, závěsy z ušlechtilé oceli	301,-	-	361,-	331,-	-	-	40	2,6
9M78 S1 XX	<b>KLOZETOVÉ SEDÁTKO S POKLOPEM SLIMSEAT</b> s funkcí QuickRelease a SoftClosing, závěsy z ušlechtilé oceli 	301,-	-	-	-	-	-	90	3
8711 00 00	<b>ODPADOVÉ VARIOKOLENO</b> pro odpad svislý pro montáž u zdi 120 - 220 mm 	-	-	-	-	-	149,-	100	0,72
8701 00 00	<b>ODPADOVÉ VARIOKOLENO</b> pro odpad svislý pro montáž u zdi 210 - 305 mm 	-	-	-	-	-	149,-	100	0,74

### KLOZETOVÉ SEDÁTKO S POKLOPEM



Objednací číslo	Popis	01	T1	plus RW		kus/ pal.	kg/ kus
8M42 S1 XX	s funkcí QuickRelease a SoftClosing, závěsy z ušlechtilé oceli	301,-	331,-	361,-	-	40	2,6

### KLOZETOVÉ SEDÁTKO S POKLOPEM SLIMSEAT



Objednací číslo	Popis	01	T1	plus RW		kus/ pal.	kg/ kus
9M78 S1 XX	s funkcí QuickRelease a SoftClosing, závěsy z ušlechtilé oceli 	301,-	-	-	-	90	3

### KLOZETOVÉ SEDÁTKO S POKLOPEM



Objednací číslo	Popis	01	T1	plus RW		kus/ pal.	kg/ kus
9M68 S1 XX	s funkcí QuickRelease a SoftClosing, závěsy z ušlechtilé oceli	273,-	-	-	-	90	3,6

XX = dosadte kód barvy

01 = Bílá Alpin, R1 = Bílá Alpin CeramicPlus, RW = Stone White CeramicPlus, T2 = Bílá Alpin AntiBac CeramicPlus

# SUBWAY 3.0

€ bez DPH

Výroba na zakázku (Mějte prosím na paměti, že v případě požadavku na storno nebo změnu objednávky Vám nemůžeme vždy vyhovět!), Umyvadlo a armatury objednávejte zvlášť

Express Delivery

Tyto výrobky jsou obvykle skladem a k dodání v těchto barvách: **Kansas Oak (RH), Brilliant White (VE), Graphite (VR) s úchytkami v barvě 0 (lesklý hliník)**

**Čelo:**  
dřevotřísková deska lakovaná v barvách VE, VF, VL, VM, VN, VQ, VR (16 mm)  
laminovaná dřevotřísková deska v provedení VH, VJ, RH, RK (16 mm)  
fládování vodorovně v provedení VH, VJ, RH, RK  
barva vnitřku stejná jako dekor v provedení VH, VJ, RH, RK  
vnitřek laminovaný ve stejné barvě jako dekor v provedení VE, VF, VL, VM, VN, VQ, VR  
vnitřek otevřených přihrádek v antracitové barvě

**Korpus:**  
dřevotřísková deska lakovaná v barvách VE, VF, VL, VM, VN, VQ, VR (8 mm)  
laminovaná dřevotřísková deska v provedení VH, VJ, RH, RK (8 mm)  
fládování vodorovně v provedení VH, VJ, RH, RK

**Vnitřní korpus:**  
laminovaná dřevotřísková deska v antracitové barvě

**Umyvadlová deska:**  
dřevotřísková deska lakovaná v barvách VE, VF, VL, VM, VN, VQ, VR (8 mm)  
laminovaná dřevotřísková deska v provedení VH, VJ, RH, RK (8 mm)

**Výsuvné díly:**  
Protiskluzové dno  
funkce SoftClosing

**Dvířka:**  
funkce SoftClosing

**Úchytky:**  
lišťová úchytka lesklý hliník, lakovaný hliník

**Vnitřní členění:**  
miska na drobnosti z plastu v antracitové barvě (délka 300 mm, šířka 100 mm, výška 50 mm)

**Zrcadlo:**

zrcadlo s osvětlením (4 mm) s rámem

**Rám zrcadla:**  
hliníkový rám 28 mm x 47,5 mm (hranatý, lakovaný)  
hliníkový rám 30 mm x 45 mm (kulatý, lakovaný)  
v barvách White Matt, Bicolour (vnitřek White Matt, z vnější strany Black Matt)





**Police se zrcadlem:**  
zrcadlo (3 mm)

**Osvětlení:**  
skříňka pod umyvadlo: s LED podsvícením dna  
zrcadlo s osvětlením: s LED osvětlením po obvodu  
plynulá regulace intenzity osvětlení  
nastavitelná barva světla od denní (6500 K) po teplou bílou (2700 K)  
Ovládání osvětlení pomocí senzorového spínače dotykem loga na ploše zrcadla nebo dotykového senzoru na boční straně spodní skříňky. Nebo pomocí inteligentního ovládání osvětlení (standard bezdrátové komunikace ZigBee) se sadou ZIGBEE® HOME AUTOMATION (C585 00 00 pro spodní skříňku, C004 00 00 pro zrcadlo s osvětlením).  
Paměťová funkce - Osvětlení se znovu nastaví na stejnou intenzitu světla a barevnou teplotu jako před přerušením napájení  
vnitřní osvětlení výsuvného dílu, barva světla neutrální bílá (4000 K) – zapíná a vypíná se automaticky při otevření a zavření zásuvky

**Barevné kombinace povrchu nábytku a lištových úchytek:**  
úchytky z lesklého hliníku lze kombinovat se všemi povrchovými úpravami nábytku  
úchytky Volcano Black lze kombinovat se všemi povrchovými úpravami nábytku  
u jednobarevných povrchových úprav je celkový vzhled vždy jednobarevný, tzn. se stejnobarevnými úchytkami, s výjimkou barev Brilliant White a White Matt (ty lze kombinovat výhradně s úchytkami z hliníku a Volcano Black)

**Všimněte si prosím:**

Bližší informace, jako umístění baterií, instalační a montážní rozměry atd., jsou uvedeny v technických výkresech.

	SPODNÍ SKŘÍŇKA	SPODNÍ SKŘÍŇKA	SPODNÍ SKŘÍŇKA	SPODNÍ SKŘÍŇKA
				
				
<b>Objednací číslo</b>	<b>C567 OZ XX</b>	<b>C567 LZ XX</b>	<b>C568 OZ XX</b>	<b>C568 LZ XX</b>
<b>Rozměry (š x v x h)</b>	1272 x 429 x 478 mm		1272 x 576 x 478 mm	
<b>Verze modelu</b>	umyvadlo uprostřed			
<b>Pro kombinaci s</b>	Subway 3.0 4A71 D1/D3/D5			
<b>Osvětlení</b>	-	s LED podsvícení dna Osvětlení: 2 x LED osvětlení výsuvného prvku / 7,2 W, 1 x LED podsvícení dna / 8,64 W	-	s LED podsvícení dna Osvětlení: 2 x LED osvětlení výsuvného prvku / 7,2 W, 1 x LED podsvícení dna / 8,64 W
<b>Zařízení</b>	2 x výsuvný díl s protiskluzovou podložkou 2 x miska na drobnosti (malá)		4 x výsuvný díl s protiskluzovou podložkou 2 x miska na drobnosti (malá)	
<b>Odkazy na normy</b>	-	IP 44	-	IP 44
<b>Montáž</b>	závěsný model			
<b>Součást dodávky</b>	upevňovací sada je součástí dodávky			
<b>RH, RK, VE, VF, VH, VJ, VL, VM, VN, VQ, VR</b>	1.847,-	2.273,-	2.152,-	2.576,-

Při výběru barvy úchytky 2 (jednobarevný vzhled) mějte na paměti, že ji nelze použít pro všechny povrchové úpravy nábytku. Objednat lze pouze barvy VM, VN, VQ a VR.

XX = dosadíte barvu čela a korpusu  
VE = Brilliant White, VF = Pure White, VL = Volcano Black, VM = Taupe, VN = Cashmere Grey, VQ = Marine Blue, VR = Graphite, RH = Oak Kansas, RK = Stone Oak, VH = Arizona Oak, VJ = Nordic Oak

Z = dosadíte kód úchytky  
0 = lesklý hliník, 1 = Volcano Black, 2 = jednobarevný vzhled

YY = dosadíte barvu hliníkového rámu zrcadla  
00 = White Matt, BC = BiColour (Black Matt, White Matt)

SUBWAY 3.0

# SUBWAY 3.0

€ bez DPH

Výroba na zakázku (Mějte prosím na paměti, že v případě požadavku na storno nebo změnu objednávky Vám nemůžeme vždy vyhovět!), Umyvadlo a armatury objednávejte zvlášť

Express Delivery

Tyto výrobky jsou obvykle skladem a k dodání v těchto barvách: **Kansas Oak (RH), Brilliant White (VE), Graphite (VR)** s úchytkami v barvě 0 (lesklý hliník)

	SPODNÍ SKŘÍŇKA	SPODNÍ SKŘÍŇKA	SPODNÍ SKŘÍŇKA	SPODNÍ SKŘÍŇKA
<b>Objednávací číslo</b>	<b>C601 OZ XX</b>	<b>C601 LZ XX</b>	<b>C602 OZ XX</b>	<b>C602 LZ XX</b>
<b>Rozměry (š x v x h)</b>	1272 x 429 x 478 mm		1272 x 576 x 478 mm	
<b>Verze modelu</b>	umyvadlo uprostřed			
<b>Pro kombinaci s</b>	Subway 3.0 4A70 D1/D2/D3/D5			
<b>Osvětlení</b>	-	s LED podsvícení dna Osvětlení: 2 x LED osvětlení výsuvného prvku / 7,2 W, 1 x LED podsvícení dna / 8,64 W	-	s LED podsvícení dna Osvětlení: 2 x LED osvětlení výsuvného prvku / 7,2 W, 1 x LED podsvícení dna / 8,64 W
<b>Zařízení</b>	2 x výsuvný díl s protiskluzovou podložkou 2 x miska na drobnosti (malá)		4 x výsuvný díl s protiskluzovou podložkou 2 x miska na drobnosti (malá)	
<b>Odkazy na normy</b>	-	IP 44	-	IP 44
<b>Montáž</b>	závěsný model			
<b>Součást dodávky</b>	upevňovací sada je součástí dodávky			
<b>Odkaz</b>	umyvadlo na skříňku 4A70 D4 lze použít pouze v kombinaci s ventilem Push Open			
<b>RH, RK, VE, VF, VH, VJ, VL, VM, VN, VQ, VR</b>	1.847,-	2.273,-	2.152,-	2.576,-

	SPODNÍ SKŘÍŇKA	SPODNÍ SKŘÍŇKA	SPODNÍ SKŘÍŇKA	SPODNÍ SKŘÍŇKA
<b>Objednávací číslo</b>	<b>C569 OZ XX</b>	<b>C569 LZ XX</b>	<b>C570 OZ XX</b>	<b>C570 LZ XX</b>
<b>Rozměry (š x v x h)</b>	973 x 429 x 478 mm		973 x 576 x 478 mm	
<b>Verze modelu</b>	umyvadlo uprostřed			
<b>Pro kombinaci s</b>	Subway 3.0 4A70 A2/A3/A5			
<b>Osvětlení</b>	-	s LED podsvícení dna Osvětlení: 1 x LED osvětlení výsuvného prvku / 12,60 W, 1 x LED podsvícení dna / 6,48 W	-	s LED podsvícení dna Osvětlení: 1 x LED osvětlení výsuvného prvku / 12,60 W, 1 x LED podsvícení dna / 6,48 W
<b>Zařízení</b>	1 x výsuvný díl s protiskluzovou podložkou 2 x miska na drobnosti (malá)		2 x výsuvný díl s protiskluzovou podložkou 2 x miska na drobnosti (malá)	
<b>Odkazy na normy</b>	-	IP 44	-	IP 44
<b>Montáž</b>	závěsný model			
<b>Součást dodávky</b>	upevňovací sada je součástí dodávky			
<b>RH, RK, VE, VF, VH, VJ, VL, VM, VN, VQ, VR</b>	1.189,-	1.615,-	1.371,-	1.796,-

Při výběru barvy úchytky 2 (jednobarevný vzhled) mějte na paměti, že ji nelze použít pro všechny povrchové úpravy nábytku. Objednat lze pouze barvy VM, VN, VQ a VR.

XX = dosadte barvu čela a korpusu  
VE = Brilliant White, VF = Pure White, VL = Volcano Black, VM = Taupe, VN = Cashmere Grey, VQ = Marine Blue, VR = Graphite, RH = Oak Kansas, RK = Stone Oak, VH = Arizona Oak, VJ = Nordic Oak

Z = dosadte kód úchytky  
0 = lesklý hliník, 1 = Volcano Black, 2 = jednobarevný vzhled





YY = dosadte barvu hliníkového rámu zrcadla  
00 = White Matt, BC = BiColour (Black Matt, White Matt)







# SUBWAY 3.0

€ bez DPH

Výroba na zakázku (Mějte prosím na paměti, že v případě požadavku na storno nebo změnu objednávky Vám nemůžeme vždy vyhovět!), Umyvadlo a armatury objednávejte zvlášť

**Express Delivery** Tyto výrobky jsou obvykle skladem a k dodání v těchto barvách: **Kansas Oak (RH), Brilliant White (VE), Graphite (VR)** s úchytkami v barvě **0 (lesklý hliník)**

	SPODNÍ SKŘÍŇKA	SPODNÍ SKŘÍŇKA	SPODNÍ SKŘÍŇKA	SPODNÍ SKŘÍŇKA
				
<b>Objednávací číslo</b>	<b>C571 0Z XX</b>	<b>C571 LZ XX</b>	<b>C572 0Z XX</b>	<b>C572 LZ XX</b>
<b>Rozměry (š x v x h)</b>	1001 x 422,5 x 516 mm			
<b>Verze modelu</b>	s regálovým prvkem umyvadlo vpravo		s regálovým prvkem umyvadlo vlevo	
<b>Pro kombinaci s</b>	Subway 3.0 4A70 6F/6G/6L			
<b>Osvětlení</b>	-	s LED podsvícení dna Osvětlení: 1 x LED osvětlení výsuvného prvku / 3 W, 1 x LED osvětlení výsuvného prvku / 7,20 W, 1 x LED podsvícení dna / 6,48 W	-	s LED podsvícení dna Osvětlení: 1 x LED osvětlení výsuvného prvku / 3 W, 1 x LED osvětlení výsuvného prvku / 7,20 W, 1 x LED podsvícení dna / 6,48 W
<b>Zařízení</b>	2 x výsuvný díl s protiskluzovou podložkou 2 x miska na drobnosti (malá) 1 x regálový prvek levý		2 x výsuvný díl s protiskluzovou podložkou 2 x miska na drobnosti (malá) 1 x regálový prvek pravý	
<b>Odkazy na normy</b>	-	IP 44	-	IP 44
<b>Montáž</b>	závěsný model			
<b>Součást dodávky</b>	upevňovací sada je součástí dodávky			
<b>RH, RK, VE, VF, VH, VJ, VL, VM, VN, VQ, VR</b>	1.615,-	2.040,-	1.615,-	2.040,-

	SPODNÍ SKŘÍŇKA	SPODNÍ SKŘÍŇKA	SPODNÍ SKŘÍŇKA	SPODNÍ SKŘÍŇKA
				
				
<b>Objednávací číslo</b>	<b>C573 0Z XX</b>	<b>C573 LZ XX</b>	<b>C574 0Z XX</b>	<b>C574 LZ XX</b>
<b>Rozměry (š x v x h)</b>	772 x 429 x 478 mm		772 x 576 x 478 mm	
<b>Verze modelu</b>	umyvadlo uprostřed			
<b>Pro kombinaci s</b>	Subway 3.0 4A70 80/81/83			
<b>Osvětlení</b>	-	s LED podsvícení dna Osvětlení: 1 x LED osvětlení výsuvného prvku / 9 W, 1 x LED podsvícení dna / 5,04 W	-	s LED podsvícení dna Osvětlení: 1 x LED osvětlení výsuvného prvku / 9 W, 1 x LED podsvícení dna / 5,04 W
<b>Zařízení</b>	1 x výsuvný díl s protiskluzovou podložkou 2 x miska na drobnosti (malá)		2 x výsuvný díl s protiskluzovou podložkou 2 x miska na drobnosti (malá)	
<b>Odkazy na normy</b>	-	IP 44	-	IP 44
<b>Montáž</b>	závěsný model			
<b>Součást dodávky</b>	upevňovací sada je součástí dodávky			
<b>RH, RK, VE, VF, VH, VJ, VL, VM, VN, VQ, VR</b>	1.064,-	1.489,-	1.244,-	1.671,-

Při výběru barvy úchytky 2 (jednobarevný vzhled) mějte na paměti, že ji nelze použít pro všechny povrchové úpravy nábytku. Objednat lze pouze barvy VM, VN, VQ a VR.

XX = dosadíte barvu čela a korpusu  
VE = Brilliant White, VF = Pure White, VL = Volcano Black, VM = Taupe, VN = Cashmere Grey, VQ = Marine Blue, VR = Graphite, RH = Oak Kansas, RK = Stone Oak, VH = Arizona Oak, VJ = Nordic Oak

Z = dosadíte kód úchytky  
0 = lesklý hliník, 1 = Volcano Black, 2 = jednobarevný vzhled

YY = dosadíte barvu hliníkového rámu zrcadla  
00 = White Matt, BC = BiColour (Black Matt, White Matt)















SUBWAY 3.0

# SUBWAY 3.0

€ bez DPH

Výroba na zakázku (Mějte prosím na paměti, že v případě požadavku na storno nebo změnu objednávky Vám nemůžeme vždy vyhovět!), Umyvadlo a armatury objednávejte zvlášť

**Express Delivery** Tyto výrobky jsou obvykle skladem a k dodání v těchto barvách: **Kansas Oak (RH), Brilliant White (VE), Graphite (VR)** s úchytkami v barvě **0 (lesklý hliník)**

	SPODNÍ SKŘÍŇKA	SPODNÍ SKŘÍŇKA	SPODNÍ SKŘÍŇKA	SPODNÍ SKŘÍŇKA
				
			 	
<b>Objednací číslo</b>	<b>C575 0Z XX</b>	<b>C575 LZ XX</b>	<b>C576 0Z XX</b>	<b>C576 LZ XX</b>
<b>Rozměry (š x v x h)</b>	622 x 429 x 478 mm		622 x 576 x 478 mm	
<b>Verze modelu</b>	umyvadlo uprostřed			
<b>Pro kombinaci s</b>	Subway 3.0 4A70 65/66/68			
<b>Osvětlení</b>	-	s LED podsvícení dna Osvětlení: 1 x LED osvětlení výsuvného prvku / 7,20 W, 1 x LED podsvícení dna / 3,96 W	-	s LED podsvícení dna Osvětlení: 1 x LED osvětlení výsuvného prvku / 7,20 W, 1 x LED podsvícení dna / 3,96 W
<b>Zařízení</b>	1 x výsuvný díl s protiskluzovou podložkou 1 x miska na drobnosti (malá)		2 x výsuvný díl s protiskluzovou podložkou 1 x miska na drobnosti (malá)	
<b>Odkazy na normy</b>	-	IP 44	-	IP 44
<b>Montáž</b>	závěsný model			
<b>Součást dodávky</b>	upevňovací sada je součástí dodávky			
<b>RH, RK, VE, VF, VH, VJ, VL, VM, VN, VQ, VR</b>	871,-	1.296,-	1.053,-	1.478,-
	SPODNÍ SKŘÍŇKA	SPODNÍ SKŘÍŇKA	SPODNÍ SKŘÍŇKA	SPODNÍ SKŘÍŇKA
				
			 	
<b>Objednací číslo</b>	<b>C577 0Z XX</b>	<b>C577 LZ XX</b>	<b>C578 0Z XX</b>	<b>C578 LZ XX</b>
<b>Rozměry (š x v x h)</b>	572 x 429 x 478 mm		572 x 576 x 478 mm	
<b>Verze modelu</b>	umyvadlo uprostřed			
<b>Pro kombinaci s</b>	Subway 3.0 4A70 60/61/63			
<b>Osvětlení</b>	-	s LED podsvícení dna Osvětlení: 1 x LED osvětlení výsuvného prvku / 6 W, 1 x LED podsvícení dna / 3,60 W	-	s LED podsvícení dna Osvětlení: 1 x LED osvětlení výsuvného prvku / 6 W, 1 x LED podsvícení dna / 3,60 W
<b>Zařízení</b>	1 x výsuvný díl s protiskluzovou podložkou 1 x miska na drobnosti (malá)		2 x výsuvný díl s protiskluzovou podložkou 1 x miska na drobnosti (malá)	
<b>Odkazy na normy</b>	-	IP 44	-	IP 44
<b>Montáž</b>	závěsný model			
<b>Součást dodávky</b>	upevňovací sada je součástí dodávky			
<b>RH, RK, VE, VF, VH, VJ, VL, VM, VN, VQ, VR</b>	837,-	1.262,-	1.020,-	1.445,-

Při výběru barvy úchytky 2 (jednobarevný vzhled) mějte na paměti, že ji nelze použít pro všechny povrchové úpravy nábytku. Objednat lze pouze barvy VM, VN, VQ a VR.

XX = dosadíte barvu čela a korpusu  
VE = Brilliant White, VF = Pure White, VL = Volcano Black, VM = Taupe, VN = Cashmere Grey, VQ = Marine Blue, VR = Graphite, RH = Oak Kansas, RK = Stone Oak, VH = Arizona Oak, VJ = Nordic Oak

Z = dosadíte kód úchytky  
0 = lesklý hliník, 1 = Volcano Black, 2 = jednobarevný vzhled

YY = dosadíte barvu hliníkového rámu zrcadla  
00 = White Matt, BC = BiColour (Black Matt, White Matt)

# SUBWAY 3.0

€ bez DPH

Výroba na zakázku (Mějte prosím na paměti, že v případě požadavku na storno nebo změnu objednávky Vám nemůžeme vždy vyhovět!), Umyvadlo a armatury objednávejte zvlášť

**Express Delivery** Tyto výrobky jsou obvykle skladem a k dodání v těchto barvách: **Kansas Oak (RH), Brilliant White (VE), Graphite (VR)** s úchytkami v barvě **0 (lesklý hliník)**

	SPODNÍ SKŘÍŇKA	SPODNÍ SKŘÍŇKA	SPODNÍ SKŘÍŇKA	SPODNÍ SKŘÍŇKA
<b>Objednací číslo</b>	<b>C579 OZ XX</b>	<b>C579 LZ XX</b>	<b>C580 OZ XX</b>	<b>C580 LZ XX</b>
<b>Rozměry (š x v x h)</b>	523 x 429 x 447,5 mm		473 x 429 x 407,5 mm	
<b>Verze modelu</b>	umyvadlo uprostřed			
<b>Pro kombinaci s</b>	Subway 3.0 4A70 F4/F5/F6		Subway 3.0 4370 FF/FG	
<b>Osvětlení</b>	-	s LED podsvícení dna Osvětlení: 1 x LED osvětlení výsuvného prvku / 5,40 W, 1 x LED podsvícení dna / 3,24 W	-	s LED podsvícení dna Osvětlení: 1 x LED osvětlení výsuvného prvku / 4,80 W, 1 x LED podsvícení dna / 2,88 W
<b>Zařízení</b>	1 x výsuvný díl s protiskluzovou podložkou 1 x miska na drobnosti (malá)			
<b>Odkazy na normy</b>	-	IP 44	-	IP 44
<b>Montáž</b>	závěsný model			
<b>Součást dodávky</b>	upevňovací sada je součástí dodávky			
<b>RH, RK, VE, VF, VH, VJ, VL, VM, VN, VQ, VR</b>	803,-	1.227,-	779,-	1.204,-
	SPODNÍ SKŘÍŇKA	SPODNÍ SKŘÍŇKA	SPODNÍ SKŘÍŇKA	SPODNÍ SKŘÍŇKA
<b>Objednací číslo</b>	<b>C581 OZ XX</b>	<b>C582 OZ XX</b>	<b>C583 OZ XX</b>	<b>C584 OZ XX</b>
<b>Rozměry (š x v x h)</b>	423 x 429 x 377,5 mm		351 x 429 x 309 mm	
<b>Verze modelu</b>	umyvadlo uprostřed			
<b>panty</b>	panty vlevo	panty vpravo	panty vlevo	panty vpravo
<b>Pro kombinaci s</b>	Subway 3.0 4370 FK/FL		Subway 3.0 4370 37/38	
<b>Zařízení</b>	1 x dvířka			
<b>Montáž</b>	závěsný model			
<b>Součást dodávky</b>	upevňovací sada je součástí dodávky			
<b>RH, RK, VE, VF, VH, VJ, VL, VM, VN, VQ, VR</b>	680,-	680,-	606,-	606,-

Při výběru barvy úchytky 2 (jednobarevný vzhled) mějte na paměti, že ji nelze použít pro všechny povrchové úpravy nábytku. Objednat lze pouze barvy VM, VN, VQ a VR.

XX = dosadte barvu čela a korpusu  
VE = Brilliant White, VF = Pure White, VL = Volcano Black, VM = Taupe, VN = Cashmere Grey, VQ = Marine Blue, VR = Graphite, RH = Oak Kansas, RK = Stone Oak, VH = Arizona Oak, VJ = Nordic Oak

Z = dosadte kód úchytky  
0 = lesklý hliník, 1 = Volcano Black, 2 = jednobarevný vzhled

YY = dosadte barvu hliníkového rámu zrcadla  
00 = White Matt, BC = BiColour (Black Matt, White Matt)



















# SUBWAY 3.0

€ bez DPH

Výroba na zakázku (Mějte prosím na paměti, že v případě požadavku na storno nebo změnu objednávky Vám nemůžeme vždy vyhovět!), Umyvadlo a armatury objednávejte zvlášť

Express Delivery

Tyto výrobky jsou obvykle skladem a k dodání v těchto barvách: **Kansas Oak (RH), Brilliant White (VE), Graphite (VR)** s úchytkami v barvě 0 (lesklý hliník)

	VYSOKÁ SKŘÍŇKA	VYSOKÁ SKŘÍŇKA	VYSOKÁ SKŘÍŇKA	VYSOKÁ SKŘÍŇKA
				
				
<b>Objednací číslo</b>	<b>C586 OZ XX</b>	<b>C587 OZ XX</b>	<b>C588 OZ XX</b>	<b>C589 OZ XX</b>
<b>Rozměry (š x v x h)</b>	400 x 1710 x 362 mm			
<b>panty</b>	panty vlevo	panty vpravo	panty vlevo	panty vpravo
<b>Zařízení</b>	2 x dvířka 1 x pevná přihrádka 4 x skleněná polička		2 x dvířka 1 x otevřená přihrádka 2 x pevná přihrádka 3 x skleněná polička	
<b>Montáž</b>	závěsný model			
<b>Součást dodávky</b>	upevňovací sada je součástí dodávky			
<b>RH, RK, VE, VF, VH, VJ, VL, VM, VN, VQ, VR</b>	998,-	998,-	1.058,-	1.058,-
	VYSOKÁ SKŘÍŇKA	VYSOKÁ SKŘÍŇKA	VYSOKÁ SKŘÍŇKA	VYSOKÁ SKŘÍŇKA
				
<b>Objednací číslo</b>	<b>C590 OZ XX</b>	<b>C591 OZ XX</b>	<b>C592 OZ XX</b>	<b>C593 OZ XX</b>
<b>Rozměry (š x v x h)</b>	400 x 1710 x 362 mm		450 x 1710 x 362 mm	
<b>panty</b>	panty vlevo	panty vpravo	panty vlevo	panty vpravo
<b>Zařízení</b>	2 x dvířka 1 x výsuvný díl 1 x pevná přihrádka 3 x skleněná polička		1 x dvířka 1 x výklopný koš na špinavé prádlo 1 x pevná přihrádka 2 x skleněná polička	
<b>Montáž</b>	závěsný model			
<b>Součást dodávky</b>	upevňovací sada je součástí dodávky			
<b>RH, RK, VE, VF, VH, VJ, VL, VM, VN, VQ, VR</b>	1.204,-	1.204,-	1.216,-	1.216,-
	BOČNÍ SKŘÍŇKA	BOČNÍ SKŘÍŇKA	PROSTŘEDNÍ SKŘÍŇKA	PROSTŘEDNÍ SKŘÍŇKA
				
				
<b>Objednací číslo</b>	<b>C594 OZ XX</b>	<b>C595 OZ XX</b>	<b>C598 OZ XX</b>	<b>C599 OZ XX</b>
<b>Rozměry (š x v x h)</b>	400 x 860 x 362 mm		574 x 1200 x 362 mm	
<b>panty</b>	panty vlevo	panty vpravo	panty vlevo	panty vpravo
<b>Zařízení</b>	1 x dvířka 1 x výsuvný díl 1 x skleněná polička		2 x dvířka 1x otevřená přihrádka vpravo 6 x skleněná polička	
<b>Montáž</b>	závěsný model			
<b>Součást dodávky</b>	upevňovací sada je součástí dodávky			
<b>RH, RK, VE, VF, VH, VJ, VL, VM, VN, VQ, VR</b>	912,-	912,-	1.155,-	1.155,-

Při výběru barvy úchytky 2 (jednobarevný vzhled) mějte na paměti, že ji nelze použít pro všechny povrchové úpravy nábytku. Objednat lze pouze barvy VM, VN, VQ a VR.

XX = dosadíte barvu čela a korpusu  
VE = Brilliant White, VF = Pure White, VL = Volcano Black, VM = Taupe, VN = Cashmere Grey, VQ = Marine Blue, VR = Graphite, RH = Oak Kansas, RK = Stone Oak, VH = Arizona Oak, VJ = Nordic Oak

Z = dosadíte kód úchytky  
0 = lesklý hliník, 1 = Volcano Black, 2 = jednobarevný vzhled



YY = dosadíte barvu hliníkového rámu zrcadla  
00 = White Matt, BC = BiColour (Black Matt, White Matt)

# SUBWAY 3.0







€ bez DPH

Výroba na zakázku (Mějte prosím na paměti, že v případě požadavku na storno nebo změnu objednávky Vám nemůžeme vždy vyhovět!), Umyvadlo a armatury objednávejte zvlášť

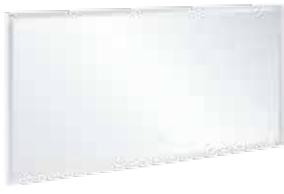
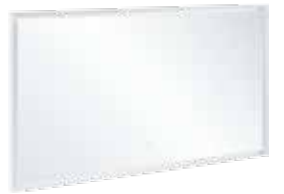
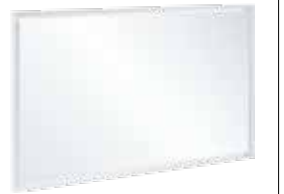







**Express Delivery** Tyto výrobky jsou obvykle skladem a k dodání v těchto barvách: **Kansas Oak (RH), Brilliant White (VE), Graphite (VR)** s úchytkami v barvě **0** (lesklý hliník)

	BOČNÍ SKŘÍŇKA	POLICE SE ZRCADLEM	POLICE SE ZRCADLEM	
				
<b>Objednací číslo</b>	<b>C600 0Z XX</b>	<b>C596 00 XX</b>	<b>C597 00 XX</b>	
<b>Rozměry (š x v x h)</b>	728 x 423 x 256 mm	450 x 1700 x 300 mm		
<b>Verze modelu</b>	-	s regálem vlevo	s regálem vpravo	
<b>Zařízení</b>	2 x dvířka	1 x háček na šaty 3 x pevná přihrádka		
<b>Montáž</b>	závěsný model			
<b>Součást dodávky</b>	upevňovací sada je součástí dodávky			
<b>RH, RK, VE, VF, VH, VJ, VL, VM, VN, VQ, VR</b>	839,-	912,-	912,-	

	ZRCADLO	ZRCADLO	ZRCADLO	ZRCADLO
				
				
<b>Objednací číslo</b>	<b>A463 16 YY</b>	<b>A463 14 YY</b>	<b>A463 13 YY</b>	<b>A463 12 YY</b>
<b>Rozměry (š x v x h)</b>	1600 x 750 x 47,5 mm	1400 x 750 x 47,5 mm	1300 x 750 x 47,5 mm	1200 x 750 x 47,5 mm
<b>Osvětlení</b>	s LED osvětlením po obvodu (lze vyměnit) Osvětlení: 1 x LED / 40,8 W	s LED osvětlením po obvodu (lze vyměnit) Osvětlení: 1 x LED / 36,96 W	s LED osvětlením po obvodu (lze vyměnit) Osvětlení: 1 x LED / 35,04 W	s LED osvětlením po obvodu (lze vyměnit) Osvětlení: 1 x LED / 33,12 W
<b>Zařízení</b>	1 x hliníkový rámeček			
<b>Odkazy na normy</b>	IP 44			
<b>Součást dodávky</b>	upevňovací sada je součástí dodávky			
<b>00, BC</b>	1.884,-	1.764,-	1.703,-	1.642,-

	ZRCADLO	ZRCADLO	ZRCADLO	ZRCADLO
				
				
<b>Objednací číslo</b>	<b>A463 10 YY</b>	<b>A463 80 YY</b>	<b>A463 65 YY</b>	<b>A463 60 YY</b>
<b>Rozměry (š x v x h)</b>	1000 x 750 x 47,5 mm	800 x 750 x 47,5 mm	650 x 750 x 47,5 mm	600 x 750 x 47,5 mm
<b>Osvětlení</b>	s LED osvětlením po obvodu (lze vyměnit) Osvětlení: 1 x LED / 29,28 W	s LED osvětlením po obvodu (lze vyměnit) Osvětlení: 1 x LED / 25,44 W	s LED osvětlením po obvodu (lze vyměnit) Osvětlení: 1 x LED / 22,56 W	s LED osvětlením po obvodu (lze vyměnit) Osvětlení: 1 x LED / 21,6 W
<b>Zařízení</b>	1 x hliníkový rámeček			
<b>Odkazy na normy</b>	IP 44			
<b>Součást dodávky</b>	upevňovací sada je součástí dodávky			
<b>00, BC</b>	1.520,-	1.399,-	1.314,-	1.277,-

Při výběru barvy úchytky 2 (jednobarevný vzhled) mějte na paměti, že ji nelze použít pro všechny povrchové úpravy nábytku. Objednat lze pouze barvy VM, VN, VQ a VR.

XX = dosadte barvu čela a korpusu  
VE = Brilliant White, VF = Pure White, VL = Volcano Black, VM = Taupe, VN = Cashmere Grey, VQ = Marine Blue, VR = Graphite, RH = Oak Kansas, RK = Stone Oak, VH = Arizona Oak, VJ = Nordic Oak

Z = dosadte kód úchytky  
0 = lesklý hliník, 1 = Volcano Black, 2 = jednobarevný vzhled

YY = dosadte barvu hliníkového rámu zrcadla  
00 = White Matt, BC = BiColour (Black Matt, White Matt)







# SUBWAY 3.0

€ bez DPH

Výroba na zakázku (Mějte prosím na paměti, že v případě požadavku na storno nebo změnu objednávky Vám nemůžeme vždy vyhovět!), Umyvadlo a armatury objednávejte zvlášť

Express Delivery

Tyto výrobky jsou obvykle skladem a k dodání v těchto barvách: **Kansas Oak (RH), Brilliant White (VE), Graphite (VR)** s úchytkami v **barvě 0 (lesklý hliník)**

	ZRCADLO	ZRCADLO	ZRCADLO
			
			
<b>Objednací číslo</b>	<b>A463 50 YY</b>	<b>A464 91 YY</b>	<b>A464 71 YY</b>
<b>Rozměry (š x v x h)</b>	500 x 750 x 47,5 mm	910 x 910 x 45 mm	712 x 712 x 45 mm
<b>Osvětlení</b>	s LED osvětlením po obvodu (lze vyměnit) Osvětlení: 1 x LED / 19,68 W	s LED osvětlením po obvodu (nelze vyměnit) Osvětlení: 1 x LED / 23,52 W	s LED osvětlením po obvodu (nelze vyměnit) Osvětlení: 1 x LED / 17,28 W
<b>Zařízení</b>	1 x hliníkový rámeček		
<b>Odkazy na normy</b>	IP 44		
<b>Součást dodávky</b>	upevňovací sada je součástí dodávky		
<b>00, BC</b>	1.204,-	1.520,-	1.338,-

**SADA ZIGBEE® HOME AUTOMATION PRO SKŘÍŇKU POD UMYVADLO**



Express Delivery 

**SADA ZIGBEE® HOME AUTOMATION PRO ZRCADLA**



Express Delivery 

<b>Objednací číslo</b>	<b>C585 00 00</b>	<b>C004 00 00</b>
<b>Součást dodávky</b>	není součástí dodávky	
	73,-	73,-

Při výběru barvy úchytky 2 (jednobarevný vzhled) mějte na paměti, že ji nelze použít pro všechny povrchové úpravy nábytku. Objednat lze pouze barvy VM, VN, VQ a VR.

XX = dosadte barvu čela a korpusu  
VE = Brilliant White, VF = Pure White, VL = Volcano Black, VM = Taupe, VN = Cashmere Grey, VQ = Marine Blue, VR = Graphite, RH = Oak Kansas, RK = Stone Oak, VH = Arizona Oak, VJ = Nordic Oak

Z = dosadte kód úchytky  
0 = lesklý hliník, 1 = Volcano Black, 2 = jednobarevný vzhled

YY = dosadte barvu hliníkového rámu zrcadla  
00 = White Matt, BC = BiColour (Black Matt, White Matt)

# SUBWAY 2.0

Sanitární keramika a koupelnový nábytek

- Segment Mainstream
- Vhodný nábytkový program Subway 2.0
- Umyvadla se hodí také k nábytkovému programu Legato
- Vhodné ke všem kolekcím zrcadel
- Vhodné ke všem kolekcím zrcadlových skříněk

[PRO.VILLEROY-BOCH.COM/TECHNICALDRAWINGS](http://PRO.VILLEROY-BOCH.COM/TECHNICALDRAWINGS)



SUBWAY 2.0

## Barvy keramiky



01 = Bílá Alpin



R1 = Bílá Alpin CeramicPlus



R3 = Pergamon CeramicPlus



T2 = Bílá Alpin AntiBac CeramicPlus



RW = Stone White CeramicPlus



S5 = Ebony CeramicPlus



i4 = Graphite Ceramicplus



AM = Almond CeramicPlus

## Barvy čelních stěn a barvy korpusu



DH = Glossy White



FP = Glossy Grey



MS = White Matt



PD = Black Matt Lacquer



VG = Truffle Grey



VK = Soft Grey



E8 = White Wood



VH = Arizona Oak



VJ = Nordic Oak

## Barvy krycích desek



R = Glass Silver Grey



S = Glass White

RW, S5, i4 a AM jsou vyráběny na zakázku. Při objednávání se informujte o dodací lhůtě.

# SUBWAY 2.0

€ bez DPH

Chráněný vzor  
vodovodní baterie je nutné objednat zvlášť

## DVOJUMYVADLO NA SKŘÍŇKU

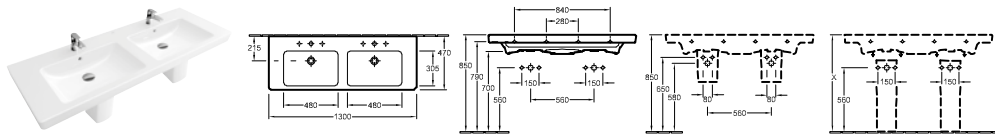

Objednací číslo	Popis	01	plus R1	plus R3	plus T2		kus/ pal.	kg/ kus
7175 D0 XX	1300 x 470 mm 2x	1.330,-	1.437,-	-	-	-	8	40,3

montáž na stěnu, vhodný nábytkový program: Subway 2.0  
Další informace o vhodných ventilech a krytech viz strany 369-372

5244 00 XX	POLOSLOUP nelze kombinovat s třířetivovou armaturou, včetně montážní sady "SmartFix"	275,-	381,-	436,-	-	-	40	9,7
9221 49 00	UMYVADLOVÝ PRVEK 525 x 1120 x 75 mm Další modely ViConnect viz strany 352-368		-	-	-	245,-	10	8,05

## UMYVADLO NA SKŘÍŇKU

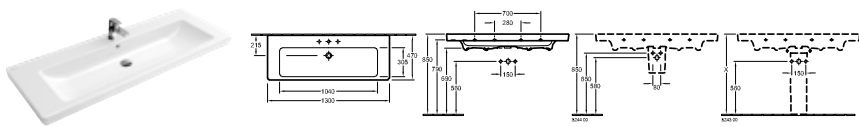

Objednací číslo	Popis	01	plus R1	plus R3	plus T2		kus/ pal.	kg/ kus
7176 D0 XX	1300 x 470 mm	1.188,-	1.294,-	-	-	-	8	39,2

montáž na stěnu, vhodný nábytkový program: Subway 2.0  
Další informace o vhodných ventilech a krytech viz strany 369-372

5244 00 XX	POLOSLOUP nelze kombinovat s třířetivovou armaturou, včetně montážní sady "SmartFix"	275,-	381,-	436,-	-	-	40	9,7
9221 49 00	UMYVADLOVÝ PRVEK 525 x 1120 x 75 mm Další modely ViConnect viz strany 352-368		-	-	-	245,-	10	8,05

## UMYVADLO NA SKŘÍŇKU

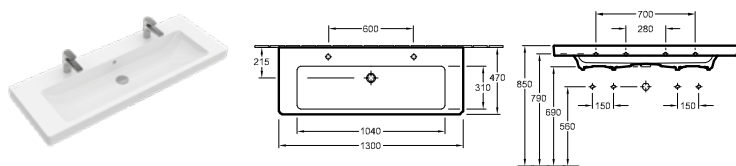

Objednací číslo	Popis	01	plus R1	plus R3	plus T2		kus/ pal.	kg/ kus
7176 D2 XX	1300 x 470 mm 2x	1.188,-	1.294,-	-	-	-	8	39,2

montáž na stěnu, u 2 jednopákových směšovací baterií a excentrického ovládní výpusti nebo ve spojení s ventilem s kolennou pákou nebo ventilem "push-open" prosím nepřekračujte průtok max. 7,5 l/min na baterii., vhodný nábytkový program: Subway 2.0  
Další informace o vhodných ventilech a krytech viz strany 369-372

9221 49 00	UMYVADLOVÝ PRVEK 525 x 1120 x 75 mm Další modely ViConnect viz strany 352-368		-	-	-	245,-	10	8,05
------------	---	--	---	---	---	-------	----	------

XX = dosadte kód barvy  
01 = Bílá Alpin, R1 = Bílá Alpin CeramicPlus, R3 = Pergamon CeramicPlus, T2 = Bílá Alpin AntiBac CeramicPlus, RW = Stone White CeramicPlus, S5 = Ebony CeramicPlus, i4 = Graphite CeramicPlus, AM = Almond CeramicPlus

# SUBWAY 2.0

€ bez DPH

Chráněný vzor  
vodovodní baterie je nutné objednat zvlášť

## UMYVADLO NA SKŘÍŇKU

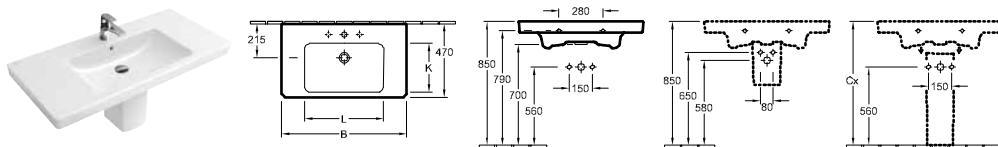

Objednací číslo	B	K	L
7175A0XX	1000	305	550
717580XX	800	300	500

Objednací číslo	Popis	01	plus R1	plus R3	plus T2		kus/pal.	kg/kus
7175 A0 XX	1000 x 470 mm	953,-	1.059,-	-	-	-	6	27,5
7175 80 XX	800 x 470 mm	742,-	848,-	-	-	-	12	23,8

montáž na stěnu, vhodný nábytkový program: Subway 2.0  
Další informace o vhodných ventilech a krytech viz strany 369-372

5244 00 XX	<b>POLOSLOUP</b> nelze kombinovat s tříťovorovou armaturou, včetně montážní sady "SmartFix"		275,-	381,-	436,-	-	-	40	9,7
9221 49 00	<b>UMYVADLOVÝ PRVEK</b> 525 x 1120 x 75 mm Další modely ViConnect viz strany 352-368		-	-	-	-	245,-	10	8,05

## UMYVADLO NA SKŘÍŇKU

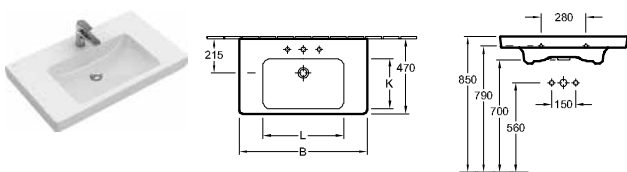

Objednací číslo	B	K	L
71751GXX	1000	305	550
71758GXX	800	300	500

Objednací číslo	Popis	01	plus R1	plus R3	plus T2		kus/pal.	kg/kus
7175 1G XX	1000 x 470 mm	1.039,-	1.145,-	-	-	-	6	26,6
7175 8G XX	800 x 470 mm	828,-	934,-	-	-	-	12	23,8

montáž na stěnu, spodní strana broušená, včetně výřezové šablony, vhodný nábytkový program: Legato  
Další informace o vhodných ventilech a krytech viz strany 369-372

9221 49 00	<b>UMYVADLOVÝ PRVEK</b> 525 x 1120 x 75 mm Další modely ViConnect viz strany 352-368		-	-	-	-	245,-	10	8,05
------------	--	--	---	---	---	---	-------	----	------

## UMYVADLO

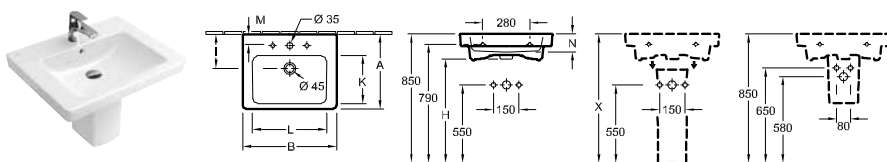

Objednací číslo	A	B	H	I	K	L	M	N
711365XX	470	650	700	215	300	500	60	105
711360XX	470	600	700	215	300	465	65	105
711355XX	440	550	705	200	280	430	70	100

Objednací číslo	Popis	01	plus R1	plus R3	plus T2		kus/pal.	kg/kus
7113 65 XX	650 x 470 mm	295,-	402,-	-	-	-	21	20,8
7113 60 XX	600 x 470 mm	289,-	395,-	453,-	-	-	16	17,4
7113 55 XX	550 x 440 mm	281,-	387,-	-	-	-	24	17,3

montáž na stěnu  
Další informace o vhodných ventilech a krytech viz strany 369-372

5244 00 XX	<b>POLOSLOUP</b> nelze kombinovat s tříťovorovou armaturou, včetně montážní sady "SmartFix"		275,-	381,-	436,-	-	-	40	9,7
9221 49 00	<b>UMYVADLOVÝ PRVEK</b> 525 x 1120 x 75 mm Další modely ViConnect viz strany 352-368		-	-	-	-	245,-	10	8,05

XX = dosadte kód barvy  
01 = Bílá Alpin, R1 = Bílá Alpin CeramicPlus, R3 = Pergamon CeramicPlus, T2 = Bílá Alpin AntiBac CeramicPlus, RW = Stone White CeramicPlus, S5 = Ebony CeramicPlus, i4 = Graphite CeramicPlus, AM = Almond CeramicPlus

# SUBWAY 2.0

€ bez DPH

Chráněný vzor  
vodovodní baterie je nutné objednat zvlášť

## UMYVADLO

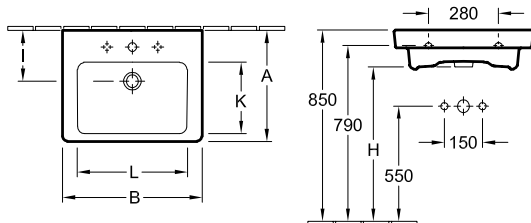

Objednací číslo	A	B	H	I	K	L	M
7113FAXX	470	650	700	215	300	500	70
7113FOXX	470	600	700	215	300	465	65
7113F5XX	440	550	705	200	280	430	70

Objednací číslo	Popis	01	plus R1	plus R3	plus T2		kus/pal.	kg/kus
7113 FA XX	650 x 470 mm	335,-	442,-	-	-	-	15	20,8
7113 F0 XX	600 x 470 mm	329,-	435,-	-	-	-	15	17,4
7113 F5 XX	550 x 440 mm	321,-	427,-	-	-	-	21	18,2

montáž na stěnu, k montáži s nábytkem SUBWAY 2.0, vhodný nábytkový program: Subway 2.0

Další informace o vhodných ventilech a krytech viz strany 369-372

9221 49 00	<b>UMYVADLOVÝ PRVEK</b> 525 x 1120 x 75 mm Další modely ViConnect viz strany 352-368		-	-	-	-	245,-	10	8,05
------------	--	--	---	---	---	---	-------	----	------

## UMYVADLO

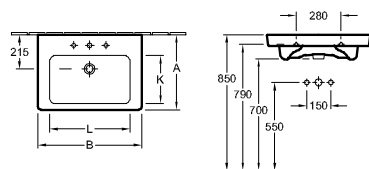

Objednací číslo	A	B	K	L
7113KGXX	470	650	300	500
71136GXX	470	600	300	465

Objednací číslo	Popis	01	plus R1	plus R3	plus T2		kus/pal.	kg/kus
7113 KG XX	650 x 470 mm	381,-	488,-	-	-	-	15	20,8
7113 6G XX	600 x 470 mm	375,-	481,-	-	-	-	15	17,4

montáž na stěnu, spodní strana broušená, včetně výřezové šablony, vhodný nábytkový program: Legato

Další informace o vhodných ventilech a krytech viz strany 369-372

9221 49 00	<b>UMYVADLOVÝ PRVEK</b> 525 x 1120 x 75 mm Další modely ViConnect viz strany 352-368		-	-	-	-	245,-	10	8,05
------------	--	--	---	---	---	---	-------	----	------

## UMÝVÁTKO

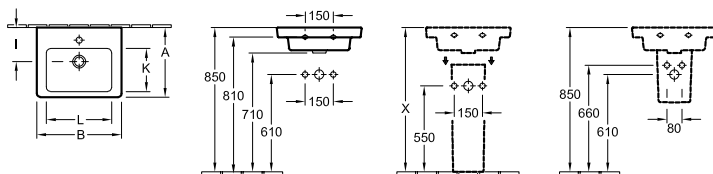

Objednací číslo	A	B	I	K	L
731550XX	400	500	185	250	385
731545XX	370	450	180	230	350

Objednací číslo	Popis	01	plus R1	plus R3	plus T2		kus/pal.	kg/kus
7315 50 XX	500 x 400 mm	233,-	339,-	-	-	-	48	11,4
7315 45 XX	450 x 370 mm	203,-	310,-	-	-	-	36	10,9

montáž na stěnu

Další informace o vhodných ventilech a krytech viz strany 369-372

5222 00 XX	<b>POLOSLOUP</b> nelze kombinovat s třítorovou armaturou, upevňovací sada je součástí dodávky	275,-	381,-	-	-	-	50	7,7	
9221 49 00	<b>UMYVADLOVÝ PRVEK</b> 525 x 1120 x 75 mm Další modely ViConnect viz strany 352-368		-	-	-	-	245,-	10	8,05

XX = dosadte kód barvy

01 = Bílá Alpin, R1 = Bílá Alpin CeramicPlus, R3 = Pergamon CeramicPlus, T2 = Bílá Alpin AntiBac CeramicPlus, RW = Stone White CeramicPlus, S5 = Ebony CeramicPlus, i4 = Graphite Ceramicplus, AM = Almond CeramicPlus

# SUBWAY 2.0

€ bez DPH

Chráněný vzor  
vodovodní baterie je nutné objednat zvlášť

## UMÝVÁTKO

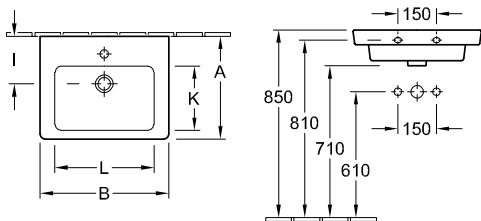

Objednací číslo	A	B	I	K	L
7315F0XX	400	500	185	250	385
7315F5XX	370	450	180	230	350

Objednací číslo	Popis	01	plus R1	plus R3	plus T2		kus/pal.	kg/kus
7315 F0 XX	500 x 400 mm ○ ○	273,-	379,-	-	-	-	36	11,4
7315 F5 XX	450 x 370 mm ○ ○	243,-	350,-	-	-	-	36	10,9

montáž na stěnu, k montáži s nábytkem SUBWAY 2.0, vhodný nábytkový program: Subway 2.0

Další informace o vhodných ventilech a krytech viz strany 369-372

9221 49 00	<b>UMYVADLOVÝ PRVEK</b> 525 x 1120 x 75 mm Další modely ViConnect viz strany 352-368		-	-	-	-	245,-	10	8,05
------------	--	--	---	---	---	---	-------	----	------

## UMÝVÁTKO

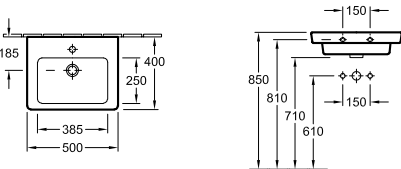

Objednací číslo	Popis	01	plus R1	plus R3	plus T2		kus/pal.	kg/kus
7315 5G XX	500 x 400 mm ○ ○	319,-	425,-	-	-	-	18	11,4

montáž na stěnu, spodní strana broušená, včetně výřezové šablony

Další informace o vhodných ventilech a krytech viz strany 369-372

9221 49 00	<b>UMYVADLOVÝ PRVEK</b> 525 x 1120 x 75 mm Další modely ViConnect viz strany 352-368		-	-	-	-	245,-	10	8,05
------------	--	--	---	---	---	---	-------	----	------

## BIDET

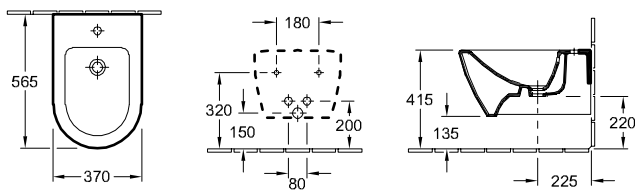

Objednací číslo	Popis	01	plus R1	plus T2			kus/pal.	kg/kus
5400 00 XX	370 x 565 mm ○ ○	597,-	704,-	-	-	-	16	20,9

závěsný model, upevňovací sada pro skryté upevnění součástí dodávky

Další informace o vhodných ventilech viz strany 369-372

9953 00 00	<b>UPEVNĚVACÍ RÁM</b> (na přání)	-	-	-	237,-	-		2,93	
9221 48 00	<b>BIDETOVÝ PRVEK</b> 525 x 1120 x 100 mm Další modely ViConnect viz strany 352-368		-	-	-	390,-	-	10	10,54

XX = dosaďte kód barvy

01 = Bílá Alpin, R1 = Bílá Alpin CeramicPlus, R3 = Pergamon CeramicPlus, T2 = Bílá Alpin AntiBac CeramicPlus, RW = Stone White CeramicPlus, S5 = Ebony CeramicPlus, i4 = Graphite CeramicPlus, AM = Almond CeramicPlus





# SUBWAY 2.0

€ bez DPH

Chráněný vzor  
vodovodní baterie je nutné objednat zvlášť

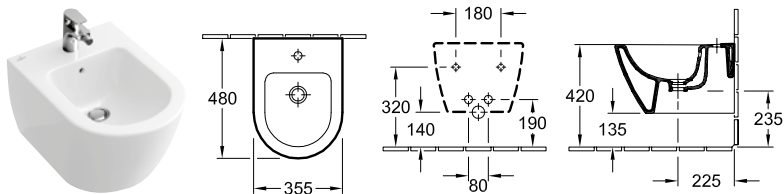
## BIDET COMPACT



Objednací číslo	Popis	01	plus R1	plus T2			kus/ pal.	kg/ kus
5406 00 XX	355 x 480 mm  	628,-	734,-	-	-	-	16	17,1



závěsný model, upevňovací sada pro skryté upevnění součástí dodávky

Další informace o vhodných ventilech viz strany 369-372

9953 00 00	UPEVNŮVACÍ RÁM (na přání)	-	-	-	237,-	-		2,93
9221 48 00	BIDETOVÝ PRVEK 525 x 1120 x 100 mm Další modely ViConnect viz strany 352-368	-	-	-	390,-	-	10	10,54

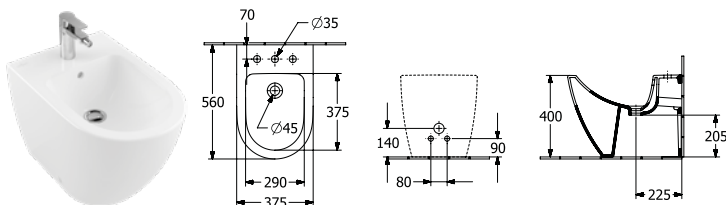
## BIDET



Objednací číslo	Popis	01	plus R1	plus T2			kus/ pal.	kg/ kus
5401 00 XX	370 x 560 mm  	582,-	688,-	-	-	-	12	27

stojící model, u zdi, upevňovací sada pro skryté upevnění součástí dodávky

Další informace o vhodných ventilech viz strany 369-372

9208 72 00	SIFON (na přání)s nástavcem	-	-	-	75,-	-		0,35
9221 48 00	BIDETOVÝ PRVEK 525 x 1120 x 100 mm Další modely ViConnect viz strany 352-368	-	-	-	390,-	-	10	10,54

XX = dosadte kód barvy

01 = Bílá Alpin, R1 = Bílá Alpin CeramicPlus, R3 = Pergamon CeramicPlus, T2 = Bílá Alpin AntiBac CeramicPlus, RW = Stone White CeramicPlus, S5 = Ebony CeramicPlus, i4 = Graphite Ceramicplus, AM = Almond CeramicPlus





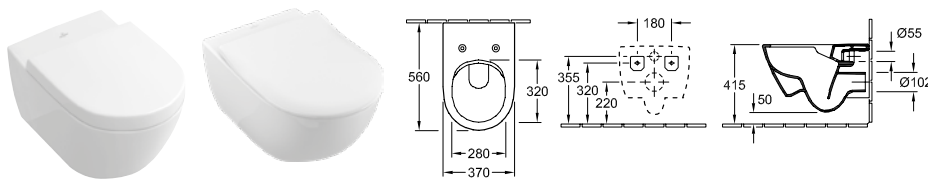

# SUBWAY 2.0

€ bez DPH

Chráněný vzor  
vodovodní baterie je nutné objednat zvlášť

## KLOZET S HLUBOKÝM SPLACHOVÁNÍM BEZ VNITŘNÍHO OKRAJE DirectFlush



Objednací číslo	Popis	01	plus R1	plus R3	plus T2	plus RW, S5, i4, AM		kus/ pal.	kg/ kus
5614 R0 XX	370 x 560 mm   	629,-	735,-	861,-	812,-	861,-	-	12	27,6
závěsný model, vodorovný odpad, včetně montážní sady "SupraFix 3.0", s úsporným systémem AQUAREDUCT®: spotřeba vody 3 / 4,5 l, nevhodné pro tlakové/pneumatické splachovače									
8M42 S1 XX	<b>KLOZETOVÉ SEDÁTKO S POKLOPEM</b> s funkcí QuickRelease a SoftClosing, závěsy z ušlechtilé oceli	301,-	-	-	-	361,-	-	40	2,6
9M68 S1 XX	<b>KLOZETOVÉ SEDÁTKO S POKLOPEM</b> s funkcí QuickRelease a SoftClosing, závěsy z ušlechtilé oceli	273,-	-	-	-	-	-	90	3,6
9M78 S1 XX	<b>KLOZETOVÉ SEDÁTKO S POKLOPEM SLIMSEAT</b> s funkcí QuickRelease a SoftClosing, závěsy z ušlechtilé oceli 	301,-	-	331,-	-	-	-	90	3
9M68 Q1 XX	<b>KLOZETOVÉ SEDÁTKO S POKLOPEM</b> se závěsy QuickRelease, závěsy z ušlechtilé oceli	236,-	-	-	-	-	-	90	3,6
9M74 61 01	<b>SEDÁTKO</b> závěsy z ušlechtilé oceli	180,-	-	-	-	-	-	90	1,4
9222 87 00	<b>PROTIHLUKOVÁ SADA</b> (na práni) vč. příslušenství	-	-	-	-	-	26,-	600	0,09
9224 61 00	<b>PODOMÍTKOVÁ SPLACHOVACÍ NÁDRŽKA</b> pro sádrokartonové konstrukce, standardní výška, pro montáž ViClean doporučujeme vestavnou sadu pro hrubou stavbu 9218 51 525 x 1120 x 135 mm Další modely ViConnect viz strany 352-368 	-	-	-	-	-	445,-	10	14,06
9224 65 00	<b>PODOMÍTKOVÁ SPLACHOVACÍ NÁDRŽKA</b> pro sádrokartonové konstrukce, nízké 450 x 1120 x 165 mm Další modely ViConnect viz strany 352-368 	-	-	-	-	-	600,-	8	19,78
9224 27 00	<b>PODOMÍTKOVÁ SPLACHOVACÍ NÁDRŽKA</b> pro sádrokartonové konstrukce, standardní výška, s namontovanou instalační trubicí pro přípojku WC s bidetovou sprškou/přívodem elektro 525 x 1120 x 135 mm Další modely ViConnect viz strany 352-368 	-	-	-	-	-	445,-	10	15,8

SUBWAY 2.0

XX = dosadte kód barvy  
01 = Bílá Alpin, R1 = Bílá Alpin CeramicPlus, R3 = Pergamon CeramicPlus, T2 = Bílá Alpin AntiBac CeramicPlus, RW = Stone  
White CeramicPlus, S5 = Ebony CeramicPlus, i4 = Graphite CeramicPlus, AM = Almond CeramicPlus

# SUBWAY 2.0

€ bez DPH

Chráněný vzor  
vodovodní baterie je nutné objednat zvlášť

## KLOZET S HLUBOKÝM SPLACHOVÁNÍM BEZ VNITŘNÍHO OKRAJE

DirectFlush, ViFresh

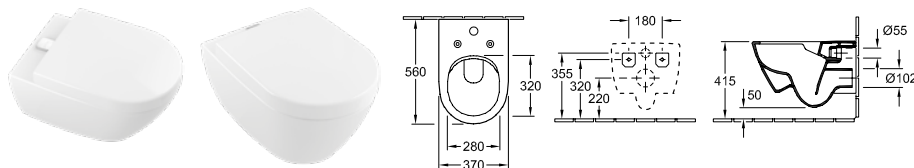

Objednáací číslo	Popis	01	plus R1	plus T2		kus/ pal.	kg/ kus
5614 A1 XX	370 x 560 mm SupraFix 3.0, Direct Flush, ViFresh, AntiBac	735,-	841,-	918,-	-	12	26

závěsný model, vodorovný odpad, vč. technologie ViFresh, obsahuje 2 košíčky pro náplň (1x pro WC blok, 1x pro gelový přípravek) a 2 otočná víčka (1x bílé, 1x chromované), včetně montážní sady "SupraFix 3.0", s úsporným systémem AQUAREDUCT®: spotřeba vody 3 / 4,5 l, nevhodné pro tlakové/pneumatické splachovače

9M78 S1 XX	KLOZETOVÉ SEDÁTKO S POKLOPEM SLIMSEAT s funkcí QuickRelease a SoftClosing, závěsy z ušlechtilé oceli Slim Seat	301,-	-	-	-	90	3
9M68 Q1 XX	KLOZETOVÉ SEDÁTKO S POKLOPEM se závěsy QuickRelease, závěsy z ušlechtilé oceli	236,-	-	-	-	90	3,6
9M68 S1 XX	KLOZETOVÉ SEDÁTKO S POKLOPEM s funkcí QuickRelease a SoftClosing, závěsy z ušlechtilé oceli	273,-	-	-	-	90	3,6
9M74 61 01	SEDÁTKO závěsy z ušlechtilé oceli	180,-	-	-	-	90	1,4
9222 87 00	PROTIHLUKOVÁ SADA (na přání) vč. příslušenství	-	-	-	26,-	600	0,09
9224 61 00	PODOMÍTKOVÁ SPLACHOVACÍ NÁDRŽKA pro sádrokartonové konstrukce, standardní výška, pro montáž ViClean doporučujeme vestavnou sadu pro hrubou stavbu 9218 51 525 x 1120 x 135 mm Další modely ViConnect viz strany 352-368	-	-	-	445,-	10	14,06
9224 27 00	PODOMÍTKOVÁ SPLACHOVACÍ NÁDRŽKA pro sádrokartonové konstrukce, standardní výška, s namontovanou instalační trubkou pro přípojku WC s bidetovou sprškou/přívodem elektro 525 x 1120 x 135 mm Další modely ViConnect viz strany 352-368	-	-	-	445,-	10	15,8

## COMBI-PACK

DirectFlush

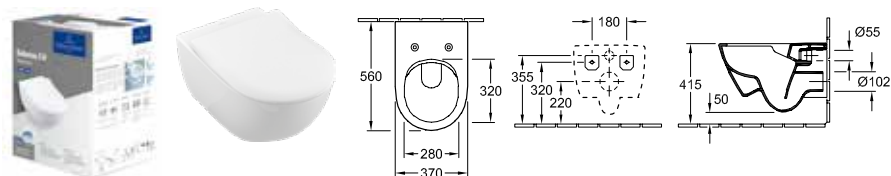

Objednáací číslo	Popis	01	plus R1	plus T2		kus/ pal.	kg/ kus
5614 R2 XX	baleno jednotlivě v kartónu, závěsný model, vodorovný odpad části: Splachovací WC DirectFlush 5614 R0 XX, Sedátko SlimSeat se závěsy QuickRelease a SoftClosing 9M78 S1 01 Combi-Pack, Direct Flush, Slim Seat	930,-	1.036,-	-	-	12	27,5

XX = dosadte kód barvy  
01 = Bílá Alpin, R1 = Bílá Alpin CeramicPlus, R3 = Pergamon CeramicPlus, T2 = Bílá Alpin AntiBac CeramicPlus, RW = Stone White CeramicPlus, S5 = Ebony CeramicPlus, i4 = Graphite CeramicPlus, AM = Almond CeramicPlus

# SUBWAY 2.0

€ bez DPH

Chráněný vzor  
vodovodní baterie je nutné objednat zvlášť

## KLOZET S HLUBOKÝM SPLACHOVÁNÍM

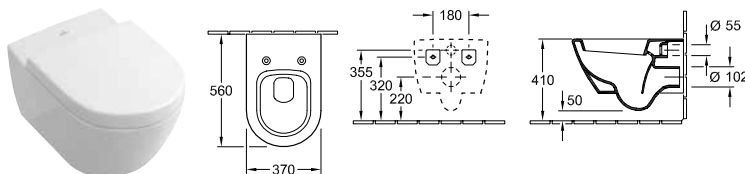

Objednací číslo	Popis	01	plus R1	plus T2		kus/pal.	kg/kus
5600 10 XX	370 x 560 mm	526,-	633,-	-	-	12	27,5
závěsný model, vodorovný odpad, včetně montážní sady "SupraFix 3.0", s úsporným systémem AQUAREDUCT®: spotřeba vody 3 / 4,5 l							
9M78 S1 XX	<b>KLOZETOVÉ SEDÁTKO S POKLOPEM SLIMSEAT</b> s funkcí QuickRelease a SoftClosing, závěsy z ušlechtilé oceli	301,-	-	-	-	90	3
9M68 S1 XX	<b>KLOZETOVÉ SEDÁTKO S POKLOPEM</b> s funkcí QuickRelease a SoftClosing, závěsy z ušlechtilé oceli	273,-	-	-	-	90	3,6
9M68 Q1 XX	<b>KLOZETOVÉ SEDÁTKO S POKLOPEM</b> se závěsy QuickRelease, závěsy z ušlechtilé oceli	236,-	-	-	-	90	3,6
9M74 61 01	<b>SEDÁTKO</b> závěsy z ušlechtilé oceli	180,-	-	-	-	90	1,4
9222 87 00	<b>PROTIHLUKOVÁ SADA</b> (na přání) vč. příslušenství	-	-	-	26,-	600	0,09
9224 61 00	<b>PODOMÍTKOVÁ SPLACHOVACÍ NÁDRŽKA</b> pro sádrokartonové konstrukce, standardní výška, pro montáž ViClean doporučujeme vestavnou sadu pro hrubou stavbu 9218 51 525 x 1120 x 135 mm Další modely ViConnect viz strany 352-368	-	-	-	445,-	10	14,06
9224 65 00	<b>PODOMÍTKOVÁ SPLACHOVACÍ NÁDRŽKA</b> pro sádrokartonové konstrukce, nízké 450 x 1120 x 165 mm Další modely ViConnect viz strany 352-368	-	-	-	600,-	8	19,78
9224 27 00	<b>PODOMÍTKOVÁ SPLACHOVACÍ NÁDRŽKA</b> pro sádrokartonové konstrukce, standardní výška, s namontovanou instalační trubicí pro přípojku WC s bidetovou sprškou/přívodem elektro 525 x 1120 x 135 mm Další modely ViConnect viz strany 352-368	-	-	-	445,-	10	15,8

## KLOZET COMPACT S HLUBOKÝM SPLACHOVÁNÍM BEZ VNITŘNÍHO OKRAJE

DirectFlush

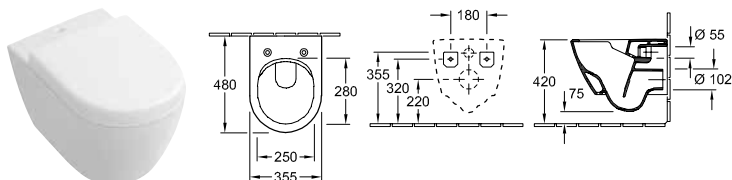

Objednací číslo	Popis	01	plus R1	plus T2		kus/pal.	kg/kus
5606 R0 XX	355 x 480 mm	663,-	769,-	-	-	12	21,9
závěsný model, vodorovný odpad, včetně montážní sady "SupraFix compact", s úsporným systémem AQUAREDUCT®: spotřeba vody 3 / 4,5 l, nevhodné pro tlakové/pneumatické splachovače							
9M69 S1 XX	<b>KLOZETOVÉ SEDÁTKO S POKLOPEM COMPACT</b> s funkcí QuickRelease a SoftClosing, závěsy z ušlechtilé oceli	301,-	-	-	-	80	2,9
9M69 Q1 XX	<b>KLOZETOVÉ SEDÁTKO S POKLOPEM COMPACT</b> se závěsy QuickRelease, závěsy z ušlechtilé oceli	255,-	-	-	-	90	2,9
9222 87 00	<b>PROTIHLUKOVÁ SADA</b> (na přání) vč. příslušenství	-	-	-	26,-	600	0,09
9224 61 00	<b>PODOMÍTKOVÁ SPLACHOVACÍ NÁDRŽKA</b> pro sádrokartonové konstrukce, standardní výška, pro montáž ViClean doporučujeme vestavnou sadu pro hrubou stavbu 9218 51 525 x 1120 x 135 mm Další modely ViConnect viz strany 352-368	-	-	-	445,-	10	14,06
9224 27 00	<b>PODOMÍTKOVÁ SPLACHOVACÍ NÁDRŽKA</b> pro sádrokartonové konstrukce, standardní výška, s namontovanou instalační trubicí pro přípojku WC s bidetovou sprškou/přívodem elektro 525 x 1120 x 135 mm Další modely ViConnect viz strany 352-368	-	-	-	445,-	10	15,8

XX = dosadte kód barvy

01 = Bílá Alpin, R1 = Bílá Alpin CeramicPlus, R3 = Pergamon CeramicPlus, T2 = Bílá Alpin AntiBac CeramicPlus, RW = Stone White CeramicPlus, S5 = Ebony CeramicPlus, i4 = Graphite CeramicPlus, AM = Almond CeramicPlus

# SUBWAY 2.0

€ bez DPH

Chráněný vzor  
vodovodní baterie je nutné objednat zvlášť

## KLOZET COMFORT S HLUBOKÝM SPLACHOVÁNÍM BEZ VNITŘNÍHO OKRAJE DirectFlush

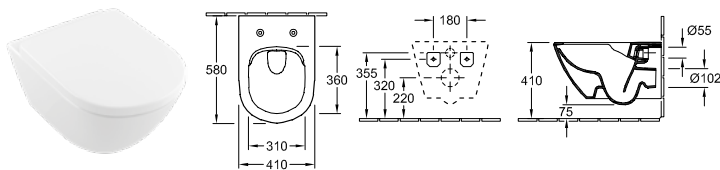

Objednáací číslo	Popis	01	plus R1	plus T2		kus/ pal.	kg/ kus
4609 R0 XX	410 x 580 mm	685,-	791,-	-	-	12	26,3
závěsný model, vodorovný odpad, včetně montážní sady "SupraFix compact", s úsporným systémem AQUAREDUCT®: spotřeba vody 3 / 4,5 l, nevhodné pro tlakové/pneumatické splachovače							
9M86 S1 XX	<b>KLOZETOVÉ SEDÁTKO S POKLOPEM</b> s funkcí QuickRelease a SoftClosing, závěsy z ušlechtilé oceli	288,-	-	-	-	72	3,5
8M34 S1 01	<b>KLOZETOVÉ SEDÁTKO S POKLOPEM COMFORT</b> s ergonomickým sedátkem, s funkcí QuickRelease a SoftClosing, závěsy z ušlechtilé oceli	327,-	-	-	-	60	3,7
9222 87 00	<b>PROTIHLUKOVÁ SADA</b> (na přání) vč. příslušenství	-	-	-	26,-	600	0,09
9224 61 00	<b>PODOMÍTKOVÁ SPLACHOVACÍ NÁDRŽKA</b> pro sádrokartonové konstrukce, standardní výška, pro montáž ViClean doporučujeme vestavnou sadu pro hrubou stavbu 9218 51 525 x 1120 x 135 mm Další modely ViConnect viz strany 352-368	-	-	-	445,-	10	14,06
9224 65 00	<b>PODOMÍTKOVÁ SPLACHOVACÍ NÁDRŽKA</b> pro sádrokartonové konstrukce, nízké 450 x 1120 x 165 mm Další modely ViConnect viz strany 352-368	-	-	-	600,-	8	19,78
9224 27 00	<b>PODOMÍTKOVÁ SPLACHOVACÍ NÁDRŽKA</b> pro sádrokartonové konstrukce, standardní výška, s namontovanou instalační trubicí pro přípojku WC s bidetovou sprškou/přívodem elektro 525 x 1120 x 135 mm Další modely ViConnect viz strany 352-368	-	-	-	445,-	10	15,8

XX = dosadte kód barvy

01 = Bílá Alpin, R1 = Bílá Alpin CeramicPlus, R3 = Pergamon CeramicPlus, T2 = Bílá Alpin AntiBac CeramicPlus, RW = Stone White CeramicPlus, S5 = Ebony CeramicPlus, i4 = Graphite CeramicPlus, AM = Almond CeramicPlus

# SUBWAY 2.0

€ bez DPH

Chráněný vzor  
vodovodní baterie je nutné objednat zvlášť

## KLOZET S HLUBOKÝM SPLACHOVÁNÍM BEZ VNITŘNÍHO OKRAJE DirectFlush

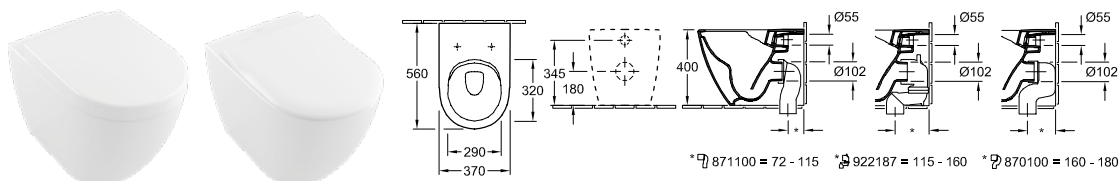

Objednávací číslo	Popis	01	plus R1	plus T2			kus/pal.	kg/kus
5602 R0 XX	370 x 560 mm 	652,-	758,-	-	-	-	8	29,1

stojící model, u zdi, vodorovný odpad, upevňovací sada pro skryté upevnění součástí dodávky, s úsporným systémem AQUAREDUCT®: spotřeba vody 3 / 4,5 l, nevhodné pro tlakové/pneumatické splachovače

9M78 S1 XX	<b>KLOZETOVÉ SEDÁTKO S POKLOPEM SLIMSEAT</b> s funkcí QuickRelease a SoftClosing, závěsy z ušlechtilé oceli 	301,-	-	-	-	-	90	3
9M68 S1 XX	<b>KLOZETOVÉ SEDÁTKO S POKLOPEM</b> s funkcí QuickRelease a SoftClosing, závěsy z ušlechtilé oceli	273,-	-	-	-	-	90	3,6
9M68 Q1 XX	<b>KLOZETOVÉ SEDÁTKO S POKLOPEM</b> se závěsy QuickRelease, závěsy z ušlechtilé oceli	236,-	-	-	-	-	90	3,6
9M74 61 01	<b>SEDÁTKO</b> závěsy z ušlechtilé oceli	180,-	-	-	-	-	90	1,4
8711 00 00	<b>ODPADOVÉ VARIOKOLENO</b> pro odpad svislý pro montáž u zdi 72 - 115 mm 	-	-	-	149,-	-	100	0,72
9221 87 00	<b>ODPADOVÉ VARIOKOLENO</b> pro odpad svislý pro montáž u zdi 115 - 160 mm 	-	-	-	179,-	-		1,95
8701 00 00	<b>ODPADOVÉ VARIOKOLENO</b> pro odpad svislý pro montáž u zdi 160 - 180 mm 	-	-	-	149,-	-	100	0,74

SUBWAY 2.0

XX = dosadte kód barvy  
01 = Bílá Alpin, R1 = Bílá Alpin CeramicPlus, R3 = Pergamon CeramicPlus, T2 = Bílá Alpin AntiBac CeramicPlus, RW = Stone White CeramicPlus, S5 = Ebony CeramicPlus, i4 = Graphite CeramicPlus, AM = Almond CeramicPlus



# SUBWAY 2.0

€ bez DPH

Chráněný vzor  
vodovodní baterie je nutné objednat zvlášť



K sérii SUBWAY 2.0 doporučujeme odsávací pisoár SUBWAY 7513 01/00

## ODSÁVACÍ PISOÁŘ

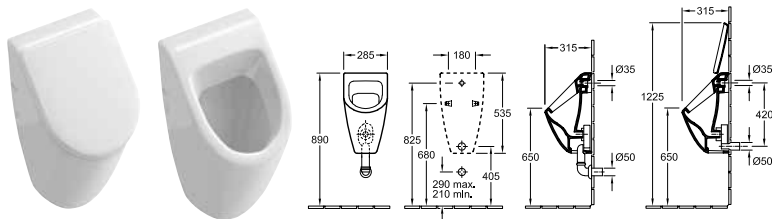

Objednáací číslo	Popis	01	plus R1	plus T2	plus RW		kus/ pal.	kg/ kus
7513 01 XX	285 x 535 x 315 mm pro poklop	630,-	736,-	-	863,-	-	15	16,8
7513 00 XX	285 x 535 x 315 mm bez poklopu	613,-	719,-	-	841,-	-	15	16,8
upevňovací sada pro skryté upevnění součástí dodávky, přívod vody skrytý, odtok v závislosti na typu odsávací zápachové uzávěrky skrytý								
9956 S1 XX	<b>POKLOP</b> s funkcí SoftClosing, s pochromovanými závěsy	288,-	-	-	345,-	-	90	2
9326 00 00	<b>ODSÁVACÍ SIFON</b> (na přání) odpad vodorovný, spotřeba vody: 1,0 l		-	-	-	104,-	320	0,17
9327 00 00	<b>ODSÁVACÍ SIFON</b> (na přání) odpad svislý, spotřeba vody: 1,0 l		-	-	-	104,-	90	0,18
9319 00 00	<b>PŘIPOJOVACÍ SADA</b> (na přání) části: růžice, odtokové koleno, trubka 150 mm	-	-	-	-	166,-		0,24
9933 00 00	<b>PŘÍVODNÍ SPOJKA</b> (na přání)	-	-	-	-	69,-	200	0,2
9190 B1 00	<b>PRODETECT 2 RADAROVÉ ŘÍZENÍ SPLACHOVÁNÍ PRO PISOÁŘY</b> (na přání) elektronický splachovací systém pro pisoáry, s baterií (vyžaduje 6 x 1,5 V AAA), trubkový závit přítokového hrdla 1/2"		-	-	-	1.317,-	40	0,9
9190 N1 00	<b>PRODETECT 2 RADAROVÉ ŘÍZENÍ SPLACHOVÁNÍ PRO PISOÁŘY</b> (na přání) elektronický splachovací systém pro pisoáry, k připojení k síti (110 - 240 V), způsobilý pro Bluetooth při použití adaptéru (volitelné vybavení), trubkový závit přítokového hrdla 1/2"		-	-	-	1.276,-	40	1
9190 61 00	<b>ADAPTÉR BLUETOOTH</b> (na přání) adaptér Bluetooth pro 9190 N1 pro bezdrátovou změnu funkce a údržbu, včetně bezplatných aplikací pro iOS a Android, vhodný pro smartphony a tablety		-	-	-	357,-		0,03
9190 57 00	<b>ADAPTÉR PRO PŘIPOJENÍ K EL. SÍTI</b> (na přání) adaptér pro zapojení 9190 N1 00 k síti 220V		-	-	-	141,-		0,04
9221 85 00	<b>PISOÁROVÝ PRVEK PRO PRODETECT</b> 525 x 1120 x 80 mm Další modely ViConnect viz strany 352-368		-	-	-	313,-	10	7,15
9219 89 00	<b>PISOÁROVÝ PRVEK</b> 525 x 1120 x 98 mm Další modely ViConnect viz strany 352-368		-	-	-	430,-	10	8,05

SUBWAY 2.0

XX = dosadte kód barvy

01 = Bílá Alpin, R1 = Bílá Alpin CeramicPlus, R3 = Pergamon CeramicPlus, T2 = Bílá Alpin AntiBac CeramicPlus, RW = Stone White CeramicPlus, S5 = Ebony CeramicPlus, i4 = Graphite CeramicPlus, AM = Almond CeramicPlus



# SUBWAY 2.0

€ bez DPH

Chráněný vzor

Výroba na zakázku (Mějte prosím na paměti, že v případě požadavku na storno nebo změnu objednávky Vám nemůžeme vždy vyhověti!), Umyvadlo a armatury objednávejte zvlášť

Express Delivery

Tyto výrobky jsou běžně skladem v těchto barvách: **Glossy White (DH)**

**Čelo:**

MDF, fóliovaná, provedení DH, E8, FP (19 mm)  
MDF, lakovaná v barvě PD (19 mm)  
laminovaná dřevotříška v provedení MS, VG, VH, VJ, VK (19 mm)  
fládrování vodorovné v provedení E8, VH, VJ  
barva vnitřku stejná jako barva u provedení DH, FP  
barva vnitřku stejná jako dekor u provedení E8, MS, VG, VH, VJ, VK  
barva vnitřku antracitová u provedení PD

**Korpus:**

MDF, fóliovaná, provedení DH, FP (19 mm)  
MDF, lakovaná v barvě PD (19 mm)  
laminovaná dřevotříška v provedení E8, MS, VG, VH, VJ, VK (19 mm)  
fládrování vodorovné u spodní skříňky, komody v provedení E8, VH, VJ  
fládrování svislé u boční skříňky, vysoké skříňky v provedení E8, VH, VJ  
barva vnitřku stejná jako barva u provedení DH, FP  
barva vnitřku stejná jako dekor u provedení E8, MS, VG, VH, VJ, VK

barva vnitřku antracitová u provedení PD

**Krycí deska:**

sklo Optiwhite, rubová strana lakovaná v barvě Glass Silver Grey (R) nebo Glass White (S) (10 mm)

**Výsuvné díly:**

funkce SoftClosing

**Dvířka:**

funkce SoftClosing

**Úchytky:**

integrované úchytky ve stříbrné barvě, matné provedení, nebo v barvě chromu, lesklé provedení

**Vnitřní členění:**

přestavitelné skleněné přepážky (8 mm)  
krabice na drobnosti z šedého průsvitného plastu

**Police:**

eloxovaný hliník

**Všimněte si prosím:**

Blíže informace, jako umístění baterií, instalační a montážní rozměry atd., jsou uvedeny v technických výkresech.

	ACCESSORIES PACKAGE 2
Zařízení	6 x nízká skleněná přepážka 1 x box na doplňky S 1 x box na doplňky M 1 x box na doplňky L

	SPODNÍ SKŘÍŇKA	SPODNÍ SKŘÍŇKA	SPODNÍ SKŘÍŇKA	SPODNÍ SKŘÍŇKA
<b>Objednací číslo</b>	<b>A699 Y0 XX</b>	<b>A917 Y0 XX</b>	<b>A698 Y0 XX</b>	<b>A916 Y0 XX</b>
<b>Rozměry (š x v x h)</b>	1287 x 520 x 449 mm	1287 x 590 x 449 mm	1287 x 520 x 449 mm	1287 x 590 x 449 mm
<b>Verze modelu</b>	umyvadlo uprostřed			
<b>Pro kombinaci s</b>	Subway 2.0 7175 D0		Subway 2.0 7176 D0/D2	
<b>Zařízení</b>	1x balíček příslušenství 2 4 x výsuvný díl			
<b>Montáž</b>	závěsný model			
<b>Součást dodávky</b>	upevňovací sada je součástí dodávky			
<b>DH, E8, FP, MS, VG, VH, VJ, VK</b>	2.217,-	2.217,-	2.217,-	2.217,-
<b>PD</b>	2.335,-	2.335,-	2.335,-	2.335,-

XX = dosadte barvu čela a korpusu  
DH = Glossy White, FP = Glossy Grey, MS = White Matt, PD = Black Matt  
Lacquer, VG = Truffle Grey, VK = Soft Grey, E8 = White Wood, VH = Arizona  
Oak, VJ = Nordic Oak

Y = dosadte kód úchytky  
0 = stříbrné barvě, matná, 1 = nebo v barvě chromu, lesklé provedení

Z = dosadte číslo barvy krycí desky  
R = Glass Silver Grey, S = Glass White

# SUBWAY 2.0

€ bez DPH

Chráněný vzor

Výroba na zakázku (Mějte prosím na paměti, že v případě požadavku na storno nebo změnu objednávky Vám nemůžeme vždy vyhověti!), Umyvadlo a armatury objednávejte zvlášť

**Express Delivery** Tyto výrobky jsou běžně skladem v těchto barvách: **Glossy White (DH)**

	SPODNÍ SKŘÍŇKA	SPODNÍ SKŘÍŇKA	SPODNÍ SKŘÍŇKA	SPODNÍ SKŘÍŇKA
<b>Objednací číslo</b>	<b>A697 Y0 XX</b>	<b>A915 Y0 XX</b>	<b>A696 Y0 XX</b>	<b>A914 Y0 XX</b>
<b>Rozměry (š x v x h)</b>	987 x 520 x 449 mm	987 x 590 x 449 mm	787 x 520 x 449 mm	787 x 590 x 449 mm
<b>Verze modelu</b>	umyvadlo uprostřed			
<b>Pro kombinaci s</b>	Subway 2.0 7175 A0		Subway 2.0 7175 80	
<b>Zařízení</b>	1x balíček příslušenství 2 2 x výsuvný díl			
<b>Montáž</b>	závěsný model			
<b>Součást dodávky</b>	upevňovací sada je součástí dodávky			
<b>DH, E8, FP, MS, VG, VH, VJ, VK</b>	1.413,-	1.413,-	1.283,-	1.283,-
<b>PD</b>	1.490,-	1.490,-	1.357,-	1.357,-

	SPODNÍ SKŘÍŇKA	SPODNÍ SKŘÍŇKA	SPODNÍ SKŘÍŇKA	SPODNÍ SKŘÍŇKA
<b>Objednací číslo</b>	<b>A688 Y0 XX</b>	<b>A910 Y0 XX</b>	<b>A687 Y0 XX</b>	<b>A909 Y0 XX</b>
<b>Rozměry (š x v x h)</b>	637 x 420 x 454 mm	637 x 590 x 454 mm	587 x 420 x 454 mm	587 x 590 x 454 mm
<b>Verze modelu</b>	umyvadlo uprostřed			
<b>Pro kombinaci s</b>	Subway 2.0 7113 FA		Subway 2.0 7113 F0	
<b>Zařízení</b>	1 x box na doplňky L 1 x výsuvný díl	1 x box na doplňky L 2 x výsuvný díl	1 x box na doplňky L 1 x výsuvný díl	1 x box na doplňky L 2 x výsuvný díl
<b>Montáž</b>	závěsný model			
<b>Součást dodávky</b>	upevňovací sada je součástí dodávky			
<b>DH, E8, FP, MS, VG, VH, VJ, VK</b>	890,-	1.084,-	852,-	1.051,-
<b>PD</b>	935,-	1.131,-	897,-	1.097,-

XX = dosaďte barvu čela a korpusu  
DH = Glossy White, FP = Glossy Grey, MS = White Matt, PD = Black Matt  
Lacquer, VG = Truffle Grey, VK = Soft Grey, E8 = White Wood, VH = Arizona  
Oak, VJ = Nordic Oak

Y = dosaďte kód úchytky  
0 = stříbrné barvě, matná, 1 = nebo v barvě chromu, lesklé provedení

Z = dosaďte číslo barvy krycí desky  
R = Glass Silver Grey, S = Glass White

SUBWAY 2.0

# SUBWAY 2.0

€ bez DPH

Chráněný vzor

Výroba na zakázku (Mějte prosím na paměti, že v případě požadavku na storno nebo změnu objednávky Vám nemůžeme vždy vyhovět!), Umyvadlo a armatury objednávejte zvlášť

Express Delivery

Tyto výrobky jsou běžně skladem v těchto barvách: **Glossy White (DH)**

	SPODNÍ SKŘÍŇKA	SPODNÍ SKŘÍŇKA	SPODNÍ SKŘÍŇKA	SPODNÍ SKŘÍŇKA
<b>Objednací číslo</b>	<b>A686 Y0 XX</b>	<b>A908 Y0 XX</b>	<b>A685 Y0 XX</b>	<b>A907 Y0 XX</b>
<b>Rozměry (š x v x h)</b>	537 x 420 x 423 mm	537 x 590 x 423 mm	485 x 420 x 379 mm	485 x 590 x 379 mm
<b>Verze modelu</b>	umyvadlo uprostřed			
<b>Pro kombinaci s</b>	Subway 2.0 7113 F5		Subway 2.0 7315 F0	
<b>Zařízení</b>	1 x box na doplňky L 1 x výsuvný díl	1 x box na doplňky L 2 x výsuvný díl	1 x box na doplňky L 1 x výsuvný díl	1 x box na doplňky L 2 x výsuvný díl
<b>Montáž</b>	závěsný model			
<b>Součást dodávky</b>	upevňovací sada je součástí dodávky			
<b>DH, E8, FP, MS, VG, VH, VJ, VK</b>	826,-	1.006,-	804,-	1.000,-
<b>PD</b>	873,-	1.070,-	844,-	1.043,-

	SPODNÍ SKŘÍŇKA	SPODNÍ SKŘÍŇKA
<b>Objednací číslo</b>	<b>A684 Y0 XX</b>	<b>A906 Y0 XX</b>
<b>Rozměry (š x v x h)</b>	440 x 420 x 352 mm	440 x 590 x 351 mm
<b>Verze modelu</b>	umyvadlo uprostřed	
<b>Pro kombinaci s</b>	Subway 2.0 7315 F5	
<b>Zařízení</b>	1 x box na doplňky L 1 x výsuvný díl	1 x box na doplňky L 2 x výsuvný díl
<b>Montáž</b>	závěsný model	
<b>Součást dodávky</b>	upevňovací sada je součástí dodávky	
<b>DH, E8, FP, MS, VG, VH, VJ, VK</b>	785,-	940,-
<b>PD</b>	829,-	981,-

XX = dosaďte barvu čela a korpusu  
DH = Glossy White, FP = Glossy Grey, MS = White Matt, PD = Black Matt  
Lacquer, VG = Truffle Grey, VK = Soft Grey, E8 = White Wood, VH = Arizona  
Oak, VJ = Nordic Oak

Y = dosaďte kód úchytky  
0 = stříbrné barvě, matná, 1 = nebo v barvě chromu, lesklé provedení

Z = dosaďte číslo barvy krycí desky  
R = Glass Silver Grey, S = Glass White







# SUBWAY 2.0



€ bez DPH

Chráněný vzor

Výroba na zakázku (Mějte prosím na paměti, že v případě požadavku na storno nebo změnu objednávky Vám nemůžeme vždy vyhověti!), Umyvadlo a armatury objednávejte zvlášť

**Express Delivery** Tyto výrobky jsou běžně skladem v těchto barvách: **Glossy White (DH)**

	VYSOKÁ SKŘÍŇKA	VYSOKÁ SKŘÍŇKA	VYSOKÁ SKŘÍŇKA	VYSOKÁ SKŘÍŇKA
				
				
<b>Objednací číslo</b>	<b>A709 Y0 XX</b>	<b>A710 Y0 XX</b>	<b>A707 Y0 XX</b>	<b>A708 Y0 XX</b>
<b>Rozměry (š x v x h)</b>	350 x 1650 x 370 mm			
<b>panty</b>	panty vlevo	panty vpravo	panty vlevo	panty vpravo
<b>Zařízení</b>	2 x dvířka 3 x přihrádka		2 x dvířka 1 x výsuvný díl 3 x přihrádka	
<b>Montáž</b>	závěsný model			
<b>Součást dodávky</b>	upevňovací sada je součástí dodávky			
<b>DH, E8, FP, MS, VG, VH, VJ, VK</b>	959,-	959,-	1.153,-	1.153,-
<b>PD</b>	1.015,-	1.015,-	1.217,-	1.217,-

	BOČNÍ SKŘÍŇKA	BOČNÍ SKŘÍŇKA
		
<b>Objednací číslo</b>	<b>A712 YZ XX</b>	<b>A713 YZ XX</b>
<b>Rozměry (š x v x h)</b>	356 x 857 x 370 mm	
<b>panty</b>	panty vlevo	panty vpravo
<b>Zařízení</b>	2 x výsuvný díl 1 x dvířka 1 x přihrádka	
<b>Montáž</b>	závěsný model	
<b>Součást dodávky</b>	upevňovací sada je součástí dodávky	
<b>DH, E8, FP, MS, VG, VH, VJ, VK</b>	1.023,-	1.023,-
<b>PD</b>	1.077,-	1.077,-

SUBWAY 2.0

XX = dosadte barvu čela a korpusu  
DH = Glossy White, FP = Glossy Grey, MS = White Matt, PD = Black Matt  
Lacquer, VG = Truffle Grey, VK = Soft Grey, E8 = White Wood, VH = Arizona  
Oak, VJ = Nordic Oak

Y = dosadte kód úchytky  
0 = stříbrné barvě, matná, 1 = nebo v barvě chromu, lesklé provedení

Z = dosadte číslo barvy krycí desky  
R = Glass Silver Grey, S = Glass White

## SUBWAY

Sanitární keramika

- Segment Mainstream
- Hodí se k umyvadlům kolekce Subway 2.0

[PRO.VILLEROY-BOCH.COM/TECHNICALDRAWINGS](http://PRO.VILLEROY-BOCH.COM/TECHNICALDRAWINGS)



Barvy keramiky



01 = Bílá Alpin



R1 = Bílá Alpin  
CeramicPlus

# SUBWAY

€ bez DPH

Chráněný vzor  
vodovodní baterie je nutné objednat zvlášť

## KLOZET S PLOCHÝM SPLACHOVÁNÍM

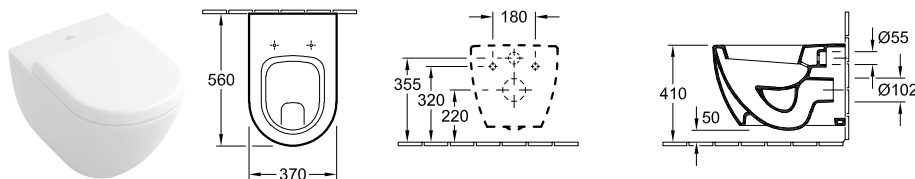

Objednací číslo	Popis	01	plus R1		kus/ pal.	kg/ kus
6603 10 XX	370 x 560 mm	613,-	719,-	-	12	31,1
závěsný model, vodorovný odpad, upevňovací sada pro skryté upevnění součástí dodávky						
9M55 S1 XX	<b>KLOZETOVÉ SEDÁTKO S POKLOPEM</b> s funkcí QuickRelease a SoftClosing, závěsy z ušlechtilé oceli	349,-	-	-	90	3,6
9M55 Q1 XX	<b>KLOZETOVÉ SEDÁTKO S POKLOPEM</b> se závěsy QuickRelease, závěsy z ušlechtilé oceli	277,-	-	-	90	3,6
9M55 61 01	<b>KLOZETOVÉ SEDÁTKO S POKLOPEM</b> závěsy z ušlechtilé oceli	240,-	-	-	90	2,6
9M65 S1 XX	<b>KLOZETOVÉ SEDÁTKO S POKLOPEM SLIMSEAT</b> s funkcí QuickRelease a SoftClosing, závěsy z ušlechtilé oceli	253,-	-	-	60	3
9M65 61 01	<b>KLOZETOVÉ SEDÁTKO S POKLOPEM SLIMSEAT</b> závěsy z ušlechtilé oceli	187,-	-	-	90	3
9M63 61 01	<b>SEDÁTKO</b> s tyčovým závěsem, závěsy z ušlechtilé oceli	186,-	-	-	90	1,7
9222 87 00	<b>PROTIHLUKOVÁ SADA</b> (na přání) vč. příslušenství	-	-	26,-	600	0,09
9224 61 00	<b>PODOMÍTKOVÁ SPLACHOVACÍ NÁDRŽKA</b> pro sádrokartonové konstrukce, standardní výška, pro montáž ViClean doporučujeme vestavnou sadu pro hrubou stavbu 9218 51 525 x 1120 x 135 mm Další modely ViConnect viz strany 352-368	-	-	445,-	10	14,06
9224 27 00	<b>PODOMÍTKOVÁ SPLACHOVACÍ NÁDRŽKA</b> pro sádrokartonové konstrukce, standardní výška, s namontovanou instalační trubkou pro přípojku WC s bidetovou sprškou/přívodem elektro 525 x 1120 x 135 mm Další modely ViConnect viz strany 352-368	-	-	445,-	10	15,8

## KLOZETOVÉ SEDÁTKO S POKLOPEM SLIMSEAT



Objednací číslo	Popis	01			kus/ pal.	kg/ kus
9M65 S1 XX	s funkcí QuickRelease a SoftClosing, závěsy z ušlechtilé oceli	253,-	-	-	60	3

## KLOZETOVÉ SEDÁTKO S POKLOPEM



Objednací číslo	Popis	01			kus/ pal.	kg/ kus
9M55 S1 XX	s funkcí QuickRelease a SoftClosing, závěsy z ušlechtilé oceli	349,-	-	-	90	3,6

XX = dosadte kód barvy  
01 = Bílá Alpin, R1 = Bílá Alpin CeramicPlus

# SUBWAY

€ bez DPH

Chráněný vzor  
vodovodní baterie je nutné objednat zvlášť

## ODSÁVACÍ PISOÁR

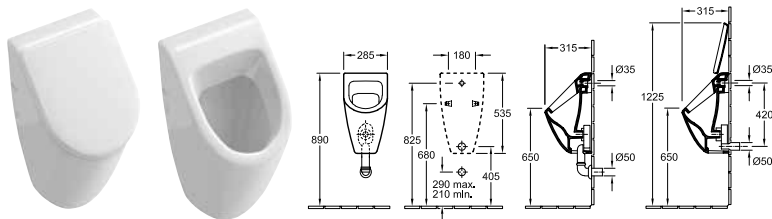

Objednávací číslo	Popis	01	plus R1		kus/ pal.	kg/ kus
7513 01 XX	285 x 535 x 315 mm pro poklop	630,-	736,-	-	15	16,8
7513 00 XX	285 x 535 x 315 mm bez poklopu	613,-	719,-	-	15	16,8
upevňovací sada pro skryté upevnění součástí dodávky, přívod vody skrytý, odtok v závislosti na typu odsávací zápachové uzávěrky skrytý						
9956 S1 XX	<b>POKLOP</b> s funkcí SoftClosing, s pochromovanými závěsy	288,-	-	-	90	2
9326 00 00	<b>ODSÁVACÍ SIFON</b> (na přání) odpad vodorovný, spotřeba vody: 1,0 l	-	-	104,-	320	0,17
9327 00 00	<b>ODSÁVACÍ SIFON</b> (na přání) odpad svislý, spotřeba vody: 1,0 l	-	-	104,-	90	0,18
9319 00 00	<b>PŘIPOJOVACÍ SADA</b> (na přání) části: rúžice, odtokové koleno, trubka 150 mm	-	-	166,-		0,24
9933 00 00	<b>PŘÍVODNÍ SPOJKA</b> (na přání)	-	-	69,-	200	0,2
9190 B1 00	<b>PRODETECT 2 RADAROVÉ ŘÍZENÍ SPLACHOVÁNÍ PRO PISOÁRY</b> (na přání) elektronický splachovací systém pro pisoáry, s baterií (vyžaduje 6 x 1,5 V AAA), trubkový závit přítokového hrdla 1/2"	-	-	1.317,-	40	0,9
9190 N1 00	<b>PRODETECT 2 RADAROVÉ ŘÍZENÍ SPLACHOVÁNÍ PRO PISOÁRY</b> (na přání) elektronický splachovací systém pro pisoáry, k připojení k síti (110 - 240 V), způsobily pro Bluetooth při použití adaptéru (volitelné vybavení), trubkový závit přítokového hrdla 1/2"	-	-	1.276,-	40	1
9190 61 00	<b>ADAPTÉR BLUETOOTH</b> (na přání) adaptér Bluetooth pro 9190 N1 pro bezdrátovou změnu funkce a údržbu, včetně bezplatných aplikací pro iOS a Android, vhodný pro smartphony a tablety	-	-	357,-		0,03
9190 57 00	<b>ADAPTÉR PRO PŘIPOJENÍ K EL. SÍTI</b> (na přání) adaptér pro zapojení 9190 N1 00 k síti 220V	-	-	141,-		0,04
9221 85 00	<b>PISOÁROVÝ PRVEK PRO PRODETECT</b> 525 x 1120 x 80 mm Další modely ViConnect viz strany 352-368	-	-	313,-	10	7,15
9219 89 00	<b>PISOÁROVÝ PRVEK</b> 525 x 1120 x 98 mm Další modely ViConnect viz strany 352-368	-	-	430,-	10	8,05

XX = dosadte kód barvy  
01 = Bílá Alpin, R1 = Bílá Alpin CeramicPlus

# UNIVERSO TWISTFLUSH

Sanitární keramika

- Segment Mainstream
- Hodí se k umyvadlům kolekcí Artis, Avento, Collaro, Loop & Friends, Venticello
- Vhodné ke všem kolekcím zrcadel
- Vhodné ke všem kolekcím zrcadlových skříněk

[PRO.VILLEROY-BOCH.COM/TECHNICALDRAWINGS](http://PRO.VILLEROY-BOCH.COM/TECHNICALDRAWINGS)



Barvy keramiky



01 = Bílá Alpin



R1 = Bílá Alpin  
CeramicPlus



# TWISTFLUSH - SÍLA VÍRU, KTERÁ ŠETŘÍ VODOU



TwistFlush je nové splachování, které zajišťuje optimální výsledek spláchnutí a přitom ušetří spoustu vody. Fyzikální silou vodního víru čistí hygienicky a dočista.



## Takto splachuje jen jedno

Technologie TwistFlush, na níž byla podána patentová přihláška, výrazně překračuje požadavky normy\*. Kontrolovaná cirkulace vody vytváří v míse kónického tvaru velmi silný vír, který strhává nečistotu a dokáže spláchnout takřka celý vnitřek mísy.



## Roční úspora vody až 19 700 litrů

S TwistFlush šetříte každým stisknutím tlačítka splachování drahocennou vodu. WC spotřebuje jen 4,5 litrů na velké spláchnutí, na malé spláchnutí jsou to dokonce jen 3 litry. A protože je splachování tak účinné, stačí většinou spláchnout jen jednou. Rodina tak ušetří až 19 700 litrů vody za rok.



## Tady začíná bezštetková budoucnost

Už sama mísa kónického tvaru s velmi strmými a mimořádně hladkými stěnami značně ztěžuje uchycení nečistot. Zbytek pak dokoná účinné splachování. A klozetová štětka si už může zažádat o důchod.



## Silné proti nečistotám a choroboplodným zárodkům

Kromě síly splachování se TwistFlush může pochlubit také lepší hygienou: klozet bez splachovacího kruhu a CeramicPlus usnadňují čištění, zatímco AntiBac zamezuje z 99,9 % růstu bakterií. WC tak omezuje šíření choroboplodných zárodků a chrání malé i velké.



## Minimalizace stříkání

U TwistFlush má každá kapka vody namířeno spláchnout, ne přes okraj mísy\*. Řízeně utvářený vodní vír působí silou tam, kde je potřeba. Při spláchnutí bezmála 100 % plochy vnitřku takřka nedochází k rozstříkávání vody a snižuje se tvorba aerosolu.



## Ševelící splachování

Splachování nemusí být hlučné – TwistFlush je toho důkazem. Protože voda proudí do záchodové mísy ve víru, vzniká menší hluk než u běžných WC. Nevzbudíte tak rodinu ani sousedy.

\* Podle evropské normy EN997..

\*\*4členná domácnost, v porovnání s běžným 6litrovým splachováním. Průměrné použití: 5x denně na osobu, stanoveno na základě údajů německého spolkového úřadu pro životní prostředí.







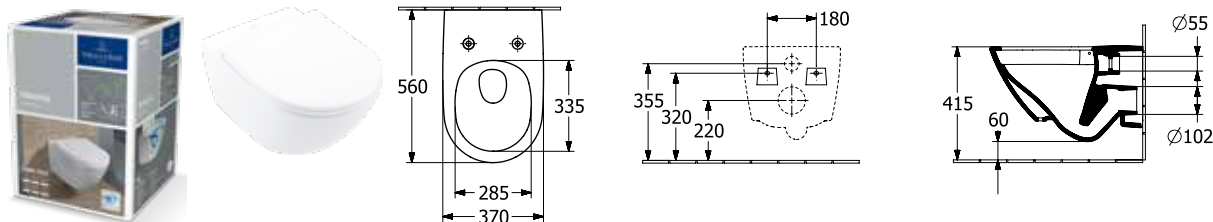

# UNIVERSO TWISTFLUSH

€ bez DPH

Chráněný vzor

**COMBI-PACK**  
TwistFlush



Objednáací číslo	Popis		01	plus R1	kus/ pal.	kg/ kus
4670 T9 01	baleno jednotlivě v kartónu, závěsný model, vodorovný odpad části: Splachovací WC TwistFlush 4670 T0 01, Sedátko s poklopem se závěsy QuickRelease a SoftClosing 8M60 S1 01	   	992,-	-	12	28,8
4670 T9 R1	baleno jednotlivě v kartónu, závěsný model, vodorovný odpad části: Splachovací WC TwistFlush 4670 T0 R1, Sedátko s ANTIBAC, poklopem se závěsy QuickRelease a SoftClosing 8M60 S1 T1	    	-	1.129,-	8	27,9

XX = dosadte kód barvy  
01 = Bílá Alpin, R1 = Bílá Alpin CeramicPlus

UNIVERSO TWIS-  
TFLUSH

# VENTICELLO

Sanitární keramika a koupelnový nábytek

- Segment Mainstream
- Vhodný nábytkový program Venticello
- Vhodné ke všem kolekcím zrcadel
- Vhodné ke všem kolekcím zrcadlových skříněk

PRO.VILLEROY-BOCH.COM/TECHNICALDRAWINGS



## Barvy keramiky



01 = Bílá Alpin



R1 = Bílá Alpin  
CeramicPlus



RW = Stone  
White  
CeramicPlus

## Barvy čelních stěn a barvy korpusu



DH = Glossy  
White



FP = Glossy  
Grey



MS = White Matt



PD = Black Matt  
Lacquer



VG = Truffle  
Grey



VK = Soft Grey



E8 = White  
Wood



RH = Oak  
Kansas



RK = Stone Oak



VH = Arizona  
Oak



VJ = Nordic Oak





# VENTICELLO

€ bez DPH

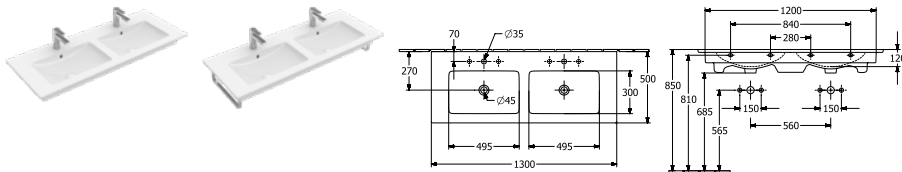
vodovodní baterie je nutné objednat zvlášť

## DVOJUMYVADLO NA SKŘÍŤKU



Objednací číslo	Popis	01	plus R1	plus RW		kus/ pal.	kg/ kus
4111 DL XX	1300 x 500 mm 2x    vhodný nábytkový program: Venticello, Collaro	1.427,-	1.533,-	1.818,-	-	8	38,2
4111 DJ XX	1300 x 500 mm   při použití nástěnné vodovodní baterie doporučujeme délku ústí nejméně 210 mm, vhodný nábytkový program: Venticello	1.476,-	1.582,-	1.867,-	-	8	38,2





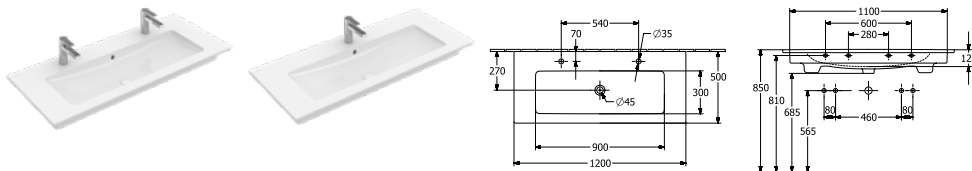

montáž na stěnu, držák na ručníky (není součástí dodávky): montáž z boku (lze namontovat 2 kusy)

Další informace o vhodných ventilech a krytech viz strany 369-372

9296 40 D7	<b>DRŽÁK NA RUČNÍK</b> (na přání) vysoce leštěná ušlechtilá ocel, upevňovací sada je součástí dodávky	-	-	-	276,-		0,8
9221 49 00	<b>UMYVADLOVÝ PRVEK</b> 525 x 1120 x 75 mm Další modely ViConnect viz strany 352-368	-	-	-	245,-	10	8,05

## UMYVADLO NA SKŘÍŤKU



Objednací číslo	Popis	01	plus R1	plus RW		kus/ pal.	kg/ kus
4104 CK XX	1200 x 500 mm 2x   u 2 jednopákových směšovacích baterií a excentrického ovládní výpusti nebo ve spojení s ventilem s kolenovou pákou nebo ventilem "push-open" prosím nepřekračujte průtok max. 7,5 l/min na baterii., vhodný nábytkový program: Venticello, Collaro	1.277,-	1.383,-	1.638,-	-	8	32,5
4104 CL XX	1200 x 500 mm   vhodný nábytkový program: Venticello, Collaro	1.277,-	1.383,-	1.638,-	-	8	32,5
4104 CJ XX	1200 x 500 mm   při použití nástěnné vodovodní baterie doporučujeme délku ústí nejméně 210 mm, vhodný nábytkový program: Venticello	1.326,-	1.432,-	1.687,-	-	8	32,5

montáž na stěnu, držák na ručníky (není součástí dodávky): montáž z boku (lze namontovat 2 kusy)

Další informace o vhodných ventilech a krytech viz strany 369-372

9296 40 D7	<b>DRŽÁK NA RUČNÍK</b> (na přání) vysoce leštěná ušlechtilá ocel, upevňovací sada je součástí dodávky	-	-	-	276,-		0,8
9221 49 00	<b>UMYVADLOVÝ PRVEK</b> 525 x 1120 x 75 mm Další modely ViConnect viz strany 352-368	-	-	-	245,-	10	8,05

XX = dosadte kód barvy

01 = Bílá Alpin, R1 = Bílá Alpin CeramicPlus, RW = Stone White CeramicPlus

# VENTICELLO

€ bez DPH

vodovodní baterie je nutné objednat zvlášť

## UMYVADLO NA SKŘÍŤKU

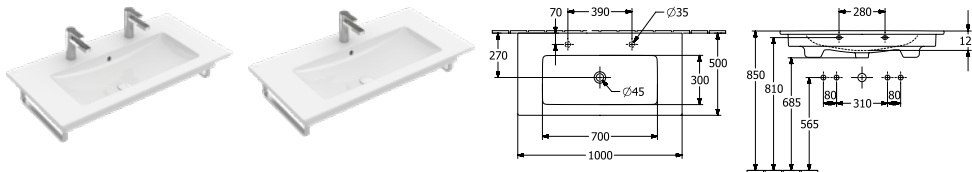

Objednací číslo	Popis	01	plus R1	plus RW		kus/ pal.	kg/ kus
4104 AK XX	1000 x 500 mm 2x $\bigcirc$ $\bigcirc$ u 2 jednopákových směšovacích baterií a excentrického ovládání výpusti nebo ve spojení s ventilem s kolenovou pákou nebo ventilem "push-open" prosím nepřekračujte průtok max. 7,5 l/min na baterii.	1.024,-	1.130,-	1.335,-	-	8	28,1
4104 AL XX	1000 x 500 mm $\bigcirc$ $\bigcirc$ $\bigcirc$	1.024,-	1.130,-	1.335,-	-	8	28,1
4104 AJ XX	1000 x 500 mm $\otimes$ $\bigcirc$ při použití nástěnné vodovodní baterie doporučujeme délku ústí nejméně 210 mm	1.073,-	1.179,-	1.384,-	-	8	28,1

montáž na stěnu, držák na ručníky (není součástí dodávky): montáž z boku (lze namontovat 2 kusy), vhodný nábytkový program: Venticello, Collaro

Další informace o vhodných ventilech a krytech viz strany 369-372

9296 40 D7	DRŽÁK NA RUČNÍK (na přání) vysoce leštěná ušlechtilá ocel, upevňovací sada je součástí dodávky	-	-	-	276,-		0,8
9221 49 00	UMYVADLOVÝ PRVEK 525 x 1120 x 75 mm Další modely ViConnect viz strany 352-368	-	-	-	245,-	10	8,05

## UMYVADLO NA SKŘÍŤKU

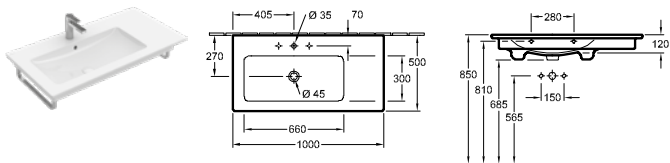

Objednací číslo	Popis	01	plus R1	plus RW		kus/ pal.	kg/ kus
4134 L1 XX	1000 x 500 mm $\bigcirc$ $\bigcirc$ $\bigcirc$	1.024,-	1.130,-	1.335,-	-	8	28,1
4134 L3 XX	1000 x 500 mm $\otimes$ $\bigcirc$ při použití nástěnné vodovodní baterie doporučujeme délku ústí nejméně 210 mm	1.073,-	1.179,-	1.384,-	-	8	28,1

montáž na stěnu, umyvadlo vlevo, držák na ručníky (není součástí dodávky): montáž z boku (lze namontovat 2 kusy), vhodný nábytkový program: Venticello

Další informace o vhodných ventilech a krytech viz strany 369-372

9296 40 D7	DRŽÁK NA RUČNÍK (na přání) vysoce leštěná ušlechtilá ocel, upevňovací sada je součástí dodávky	-	-	-	276,-		0,8
9221 49 00	UMYVADLOVÝ PRVEK 525 x 1120 x 75 mm Další modely ViConnect viz strany 352-368	-	-	-	245,-	10	8,05

## UMYVADLO NA SKŘÍŤKU

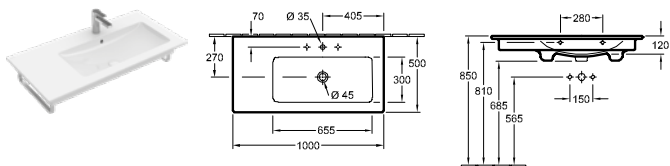

Objednací číslo	Popis	01	plus R1	plus RW		kus/ pal.	kg/ kus
4134 R1 XX	1000 x 500 mm $\bigcirc$ $\bigcirc$ $\bigcirc$	1.024,-	1.130,-	1.335,-	-	8	28,1
4134 R3 XX	1000 x 500 mm $\otimes$ $\bigcirc$ při použití nástěnné vodovodní baterie doporučujeme délku ústí nejméně 210 mm	1.073,-	1.179,-	1.384,-	-	8	28,1

montáž na stěnu, umyvadlo vpravo, držák na ručníky (není součástí dodávky): montáž z boku (lze namontovat 2 kusy), vhodný nábytkový program: Venticello

Další informace o vhodných ventilech a krytech viz strany 369-372

9296 40 D7	DRŽÁK NA RUČNÍK (na přání) vysoce leštěná ušlechtilá ocel, upevňovací sada je součástí dodávky	-	-	-	276,-		0,8
9221 49 00	UMYVADLOVÝ PRVEK 525 x 1120 x 75 mm Další modely ViConnect viz strany 352-368	-	-	-	245,-	10	8,05

XX = dosadte kód barvy

01 = Bílá Alpin, R1 = Bílá Alpin CeramicPlus, RW = Stone White CeramicPlus





# VENTICELLO

€ bez DPH

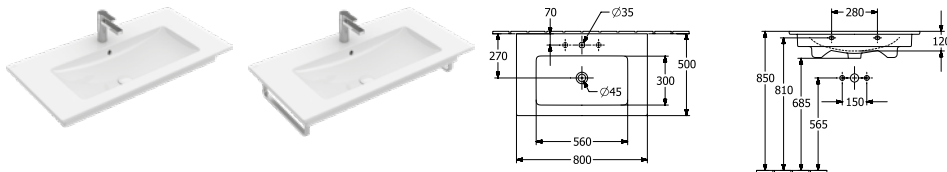
vodovodní baterie je nutné objednat zvlášť

## UMYVADLO NA SKŘÍŇKU







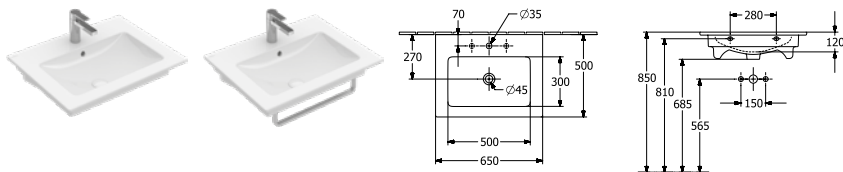

Objednací číslo	Popis	01	plus R1	plus RW		kus/ pal.	kg/ kus
4104 8L XX	800 x 500 mm   	795,-	902,-	1.061,-	-	12	21,6
4104 8J XX	800 x 500 mm   při použití nástěnné vodovodní baterie doporučujeme délku ústí nejméně 210 mm	844,-	951,-	1.110,-	-	12	21,6

montáž na stěnu, držák na ručníky (není součástí dodávky): montáž z boku ( lze namontovat 2 kusy), vhodný nábytkový program: Venticello, Collaro  
 Další informace o vhodných ventilech a krytech viz strany 369-372

9296 40 D7	DRŽÁK NA RUČNÍK (na přání) vysoce leštěná ušlechtilá ocel, upevňovací sada je součástí dodávky	-	-	-	276,-		0,8
9221 49 00	UMYVADLOVÝ PRVEK 525 x 1120 x 75 mm Další modely ViConnect viz strany 352-368	-	-	-	245,-	10	8,05

## UMYVADLO







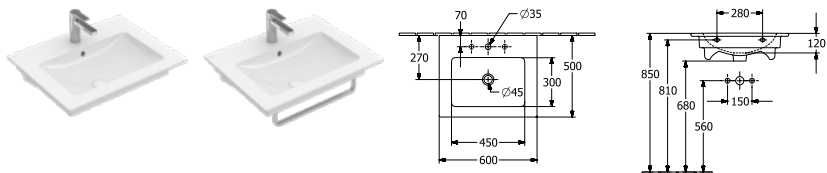

Objednací číslo	Popis	01	plus R1	plus RW		kus/ pal.	kg/ kus
4124 65 XX	650 x 500 mm   	354,-	461,-	532,-	-	14	18,1
4124 67 XX	650 x 500 mm   při použití nástěnné vodovodní baterie doporučujeme délku ústí nejméně 210 mm	403,-	510,-	581,-	-	14	18,1

montáž na stěnu, držák na ručníky (není součástí dodávky): montáž zepředu, vhodný nábytkový program: Venticello, Collaro  
 Další informace o vhodných ventilech a krytech viz strany 369-372

9296 45 D7	DRŽÁK NA RUČNÍK (na přání) vysoce leštěná ušlechtilá ocel, upevňovací sada je součástí dodávky	-	-	-	281,-		0,9
9221 49 00	UMYVADLOVÝ PRVEK 525 x 1120 x 75 mm Další modely ViConnect viz strany 352-368	-	-	-	245,-	10	8,05

## UMYVADLO



Objednací číslo	Popis	01	plus R1	plus RW		kus/ pal.	kg/ kus
4124 60 XX	600 x 500 mm    vhodný nábytkový program: Venticello, Collaro	350,-	456,-	526,-	-	16	17,4
4124 62 XX	600 x 500 mm   při použití nástěnné vodovodní baterie doporučujeme délku ústí nejméně 210 mm, vhodný nábytkový program: Venticello	399,-	505,-	575,-	-	16	17,4

montáž na stěnu, držák na ručníky (není součástí dodávky): montáž zepředu  
 Další informace o vhodných ventilech a krytech viz strany 369-372

9296 45 D7	DRŽÁK NA RUČNÍK (na přání) vysoce leštěná ušlechtilá ocel, upevňovací sada je součástí dodávky	-	-	-	281,-		0,9
9221 49 00	UMYVADLOVÝ PRVEK 525 x 1120 x 75 mm Další modely ViConnect viz strany 352-368	-	-	-	245,-	10	8,05

XX = dosadte kód barvy

01 = Bílá Alpin, R1 = Bílá Alpin CeramicPlus, RW = Stone White CeramicPlus



# VENTICELLO

€ bez DPH

vodovodní baterie je nutné objednat zvlášť

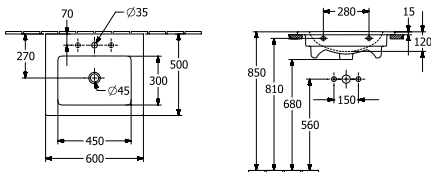
## UMYVADLO





Objednací číslo	Popis	01	plus R1	plus RW		kus/ pal.	kg/ kus
4124 G6 XX	600 x 500 mm   	436,-	542,-	612,-	-	10	17,4

montáž na stěnu, spodní strana broušená, vč. montážního návodu  
Další informace o vhodných ventilech a krytech viz strany 369-372

9221 49 00	UMYVADLOVÝ PRVEK 525 x 1120 x 75 mm Další modely ViConnect viz strany 352-368		-	-	-	245,-	10	8,05
------------	---	---	---	---	---	-------	----	------

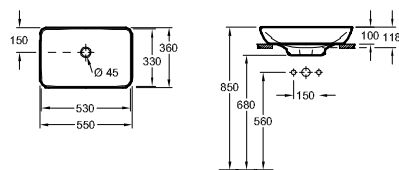
## UMYVADLO NA DESKU K ČÁSTEČNÉMU ZAPUŠTĚNÍ





Objednací číslo	Popis	01	plus R1	plus RW		kus/ pal.	kg/ kus
4113 55 XX	550 x 360 mm pro nástěnnou armaturu nebo armaturu se zvýšeným tělem, bez plochy pro otvor pro armaturu 	498,-	604,-	704,-	-	10	10,8

k osazení na desku, doporučení: montáž s minimální vzdáleností mezi zadní stěnou umyvadla a stěnou: 50 mm, vč. montážního návodu, vhodný nábytkový program: Venticello  
Další informace o vhodných ventilech a krytech viz strany 369-372

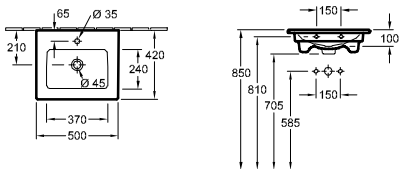
## UMÝVÁTKO



Objednací číslo	Popis	01	plus R1	plus RW		kus/ pal.	kg/ kus
4124 50 XX	500 x 420 mm  	284,-	391,-	448,-	-	24	11,5

montáž na stěnu, vhodný nábytkový program: Venticello  
Další informace o vhodných ventilech a krytech viz strany 369-372

9221 49 00	UMYVADLOVÝ PRVEK 525 x 1120 x 75 mm Další modely ViConnect viz strany 352-368		-	-	-	245,-	10	8,05
------------	---	---	---	---	---	-------	----	------

XX = dosadte kód barvy

01 = Bílá Alpin, R1 = Bílá Alpin CeramicPlus, RW = Stone White CeramicPlus



# VENTICELLO

€ bez DPH

vodovodní baterie je nutné objednat zvlášť

## BIDET

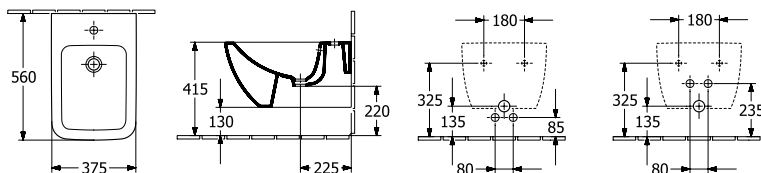

Objednací číslo	Popis	01	plus R1	plus RW		kus/ pal.	kg/ kus
4411 00 XX	375 x 560 mm	606,-	712,-	834,-	-	12	23.8

závěsný model, upevňovací sada pro skryté upevnění součástí dodávky  
Další informace o vhodných ventilech viz strany 369-372

9953 00 00	UPEVNŮVACÍ RÁM (na přání)	-	-	-	237,-		2,93
9221 48 00	BIDETOVÝ PRVEK 525 x 1120 x 100 mm Další modely ViConnect viz strany 352-368		-	-	390,-	10	10,54

## KLOZET S HLUBOKÝM SPLACHOVÁNÍM BEZ VNITŘNÍHO OKRAJE

DirectFlush

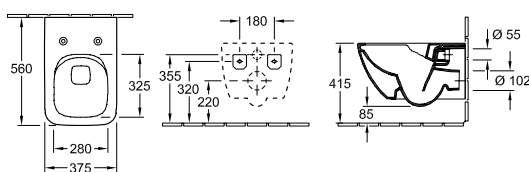

Objednací číslo	Popis	01	plus R1	plus RW		kus/ pal.	kg/ kus
4611 R0 XX	375 x 560 mm		629,-	735,-	861,-	12	28,2

závěsný model, vodorovný odpad, včetně montážní sady "SupraFix 3.0", s úsporným systémem AQUAREDUCT®: spotřeba vody 3 / 4,5 l, nevhodné pro tlakové/pneumatické splachovače

9M79 S1 01	KLOZETOVÉ SEDÁTKO S POKLOPEM SLIMSEAT (WRAPOVER) s funkcí QuickRelease a SoftClosing, závěsy z ušlechtilé oceli		301,-	-	-	40	2,7
9M80 S1 01	KLOZETOVÉ SEDÁTKO S POKLOPEM SLIMSEAT LINE (SENDVIČOVÝ SYSTÉM) s funkcí QuickRelease a SoftClosing, závěsy z ušlechtilé oceli		301,-	-	-	40	2,5
8M22 S1 XX	KLOZETOVÉ SEDÁTKO S POKLOPEM s funkcí QuickRelease a SoftClosing, závěsy z ušlechtilé oceli		301,-	-	361,-	108	2,7
9222 87 00	PROTIHLUKOVÁ SADA (na přání) vč. příslušenství		-	-	26,-	600	0,09
9224 61 00	PODOMÍTKOVÁ SPLACHOVACÍ NÁDRŽKA pro sádrokartonové konstrukce, standardní výška, pro montáž ViClean doporučujeme vestavnou sadu pro hrubou stavbu 9218 51 525 x 1120 x 135 mm Další modely ViConnect viz strany 352-368		-	-	-	445,-	10,14,06
9224 27 00	PODOMÍTKOVÁ SPLACHOVACÍ NÁDRŽKA pro sádrokartonové konstrukce, standardní výška, s namontovanou instalační trubicí pro přípojku WC s bidetovou sprškou/přívodem elektro 525 x 1120 x 135 mm Další modely ViConnect viz strany 352-368		-	-	-	445,-	10,15,8

XX = dosadte kód barvy

01 = Bílá Alpin, R1 = Bílá Alpin CeramicPlus, RW = Stone White CeramicPlus



# VENTICELLO

€ bez DPH

vodovodní baterie je nutné objednat zvlášť

## COMBI-PACK DirectFlush

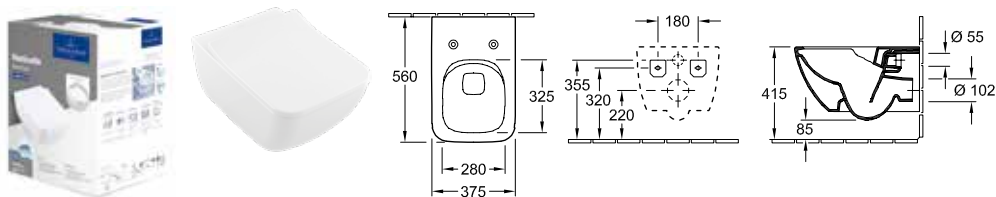

Objednací číslo	Popis	01	plus R1	plus RW		kus/ pal.	kg/ kus
4611 RS XX	baleno jednotlivě v kartónu, závěsný model, vodorovný odpad části: Splachovací WC DirectFlush 4611 R0 XX, Sedátko SlimSeat se závěsy QuickRelease a SoftClosing 9M79 S1 01	930,-	1.036,-	-	-	12	31,1

## COMBI-PACK DirectFlush

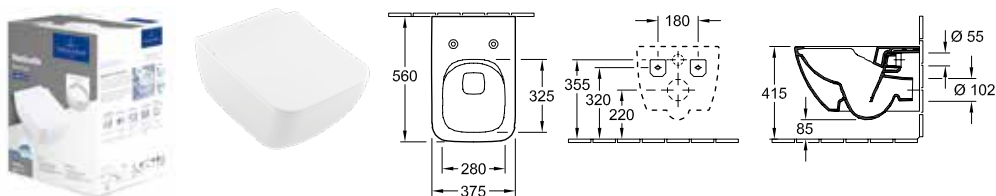

Objednací číslo	Popis	01	plus R1	plus RW		kus/ pal.	kg/ kus
4611 RL XX	baleno jednotlivě v kartónu, závěsný model, vodorovný odpad části: Splachovací WC DirectFlush 4611 R0 XX, Sedátko SlimSeat Line se závěsy QuickRelease a SoftClosing 9M80 S1 XX	930,-	1.036,-	-	-	12	31,1

K umyvadlům VENTICELLO doporučujeme klozet UNIVERSO TWISTFLUSH 4670 T9. Další informace ke klozetovým sedátkům najdete v kapitole Universo TwistFlush

## COMBI-PACK TwistFlush

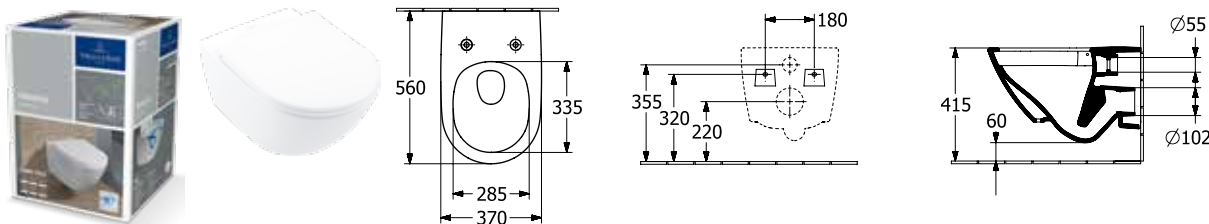

Objednací číslo	Popis	01	plus R1	plus RW		kus/ pal.	kg/ kus
4670 T9 01	baleno jednotlivě v kartónu, závěsný model, vodorovný odpad části: Splachovací WC TwistFlush 4670 T0 01, Sedátko s poklopem se závěsy QuickRelease a SoftClosing 8M60 S1 01	992,-	-	-	-	12	28,8
4670 T9 R1	baleno jednotlivě v kartónu, závěsný model, vodorovný odpad části: Splachovací WC TwistFlush 4670 T0 R1, Sedátko s ANTIBAC, poklopem se závěsy QuickRelease a SoftClosing 8M60 S1 T1	-	1.129,-	-	-	8	27,9

XX = dosadte kód barvy  
01 = Bílá Alpin, R1 = Bílá Alpin CeramicPlus, RW = Stone White CeramicPlus

# VENTICELLO

€ bez DPH

vodovodní baterie je nutné objednat zvlášť

## KLOZET KOMBI S HLUBOKÝM SPLACHOVÁNÍM BEZ VNITŘNÍHO OKRAJE DirectFlush

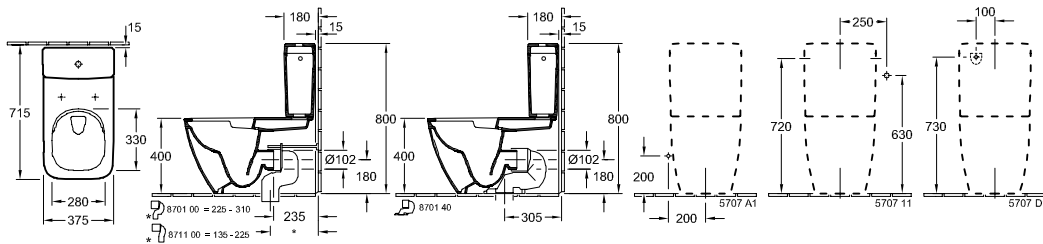

Objednací číslo	Popis	01	R1	plus RW		kus/pal.	kg/kus
4612 R0 XX	375 x 700 mm	691,-	798,-	-	-	6	40,6
stojící model, u zdi, vodorovný odpad, s úsporným systémem AQUAREDUCT®: spotřeba vody 3 / 4,5 l, doporučení: montáž s minimální vzdáleností od stěny: 15 mm							
5707 11 XX	<b>NÁDRŽKA</b> přívod vody ze strany nebo zezadu, splachovací souprava s úsporným tlačítkem DualFlush, pochromováno	477,-	583,-	-	-	24	16,4
9M79 S1 01	<b>KLOZETOVÉ SEDÁTKO S POKLOPEM SLIMSEAT (WRAPOVER)</b> s funkcí QuickRelease a SoftClosing, závěsy z ušlechtilé oceli	301,-	-	-	-	40	2,7
9M80 S1 01	<b>KLOZETOVÉ SEDÁTKO S POKLOPEM SLIMSEAT LINE (SENDVIČOVÝ SYSTÉM)</b> s funkcí QuickRelease a SoftClosing, závěsy z ušlechtilé oceli	301,-	-	-	-	40	2,5
8M22 S1 XX	<b>KLOZETOVÉ SEDÁTKO S POKLOPEM</b> s funkcí QuickRelease a SoftClosing, závěsy z ušlechtilé oceli	301,-	-	361,-	-	108	2,7
8701 00 00	<b>ODPADOVÉ VARIOKOLENO</b> pro odpad svislý 225 - 310 mm	-	-	-	149,-	100	0,74
8711 00 00	<b>ODPADOVÉ VARIOKOLENO</b> pro odpad svislý 136 - 225 mm	-	-	-	149,-	100	0,72

### KLOZETOVÉ SEDÁTKO S POKLOPEM



Objednací číslo	Popis	01	RW			kus/pal.	kg/kus
8M22 S1 XX	s funkcí QuickRelease a SoftClosing, závěsy z ušlechtilé oceli	301,-	361,-	-	-	108	2,7

### KLOZETOVÉ SEDÁTKO S POKLOPEM SLIMSEAT (WRAPOVER)



Objednací číslo	Popis	01	RW			kus/pal.	kg/kus
9M79 S1 01	s funkcí QuickRelease a SoftClosing, závěsy z ušlechtilé oceli	301,-	-	-	-	40	2,7

### KLOZETOVÉ SEDÁTKO S POKLOPEM SLIMSEAT LINE (SENDVIČOVÝ SYSTÉM)



Objednací číslo	Popis	01	RW			kus/pal.	kg/kus
9M80 S1 01	s funkcí QuickRelease a SoftClosing, závěsy z ušlechtilé oceli	301,-	-	-	-	40	2,5

XX = dosadte kód barvy

01 = Bílá Alpin, R1 = Bílá Alpin CeramicPlus, RW = Stone White CeramicPlus

# VENTICELLO

€ bez DPH

vodovodní baterie je nutné objednat zvlášť



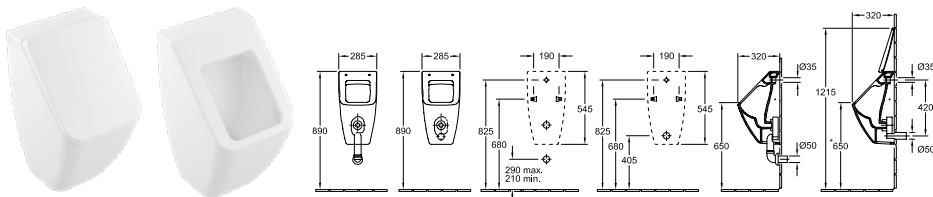

## ODSÁVACÍ PISOÁR

DirectFlush



Objednáací číslo	Popis	01	plus R1	plus RW		kus/ pal.	kg/ kus
5504 R1 XX	285 x 545 x 315 mm pro poklop	Direct Flush	630,-	736,-	863,-	-	15 17
5504 R0 XX	285 x 545 x 315 mm bez poklopu	Direct Flush	613,-	719,-	841,-	-	15 17

upevňovací sada pro skryté upevnění součástí dodávky, přívod vody skrytý, odtok v závislosti na typu odsávací zápachové uzávěrky skrytý

8M10 S1 XX	<b>POKLOP</b> s funkcí SoftClosing, závěsy z ušlechtilé oceli		288,-	-	345,-	-	240 1,1
9326 00 00	<b>ODSÁVACÍ SIFON</b> (na přání) odpad vodorovný, spotřeba vody: 1,0 l		-	-	-	104,-	320 0,17
9327 00 00	<b>ODSÁVACÍ SIFON</b> (na přání) odpad svislý, spotřeba vody: 1,0 l		-	-	-	104,-	90 0,18
9319 00 00	<b>PŘIPOJOVACÍ SADA</b> (na přání) části: růžice, odtokové koleno, trubka 150 mm		-	-	-	166,-	0,24
9933 00 00	<b>PŘÍVODNÍ SPOJKA</b> (na přání)		-	-	-	69,-	200 0,2
9190 B1 00	<b>PRODETECT 2 RADAROVÉ ŘÍZENÍ SPLACHOVÁNÍ PRO PISOÁRY</b> (na přání) elektronický splachovací systém pro pisoáry, s baterií (vyžaduje 6 x 1,5 V AAA), trubkový závit přítokového hrdla 1/2"	Pro Detect 2	-	-	-	1.317,-	40 0,9
9190 N1 00	<b>PRODETECT 2 RADAROVÉ ŘÍZENÍ SPLACHOVÁNÍ PRO PISOÁRY</b> (na přání) elektronický splachovací systém pro pisoáry, k připojení k síti (110 - 240 V), způsobilý pro Bluetooth při použití adaptéru (volitelné vybavení), trubkový závit přítokového hrdla 1/2"	Pro Detect 2	-	-	-	1.276,-	40 1
9190 61 00	<b>ADAPTÉR BLUETOOTH</b> (na přání) adaptér Bluetooth pro 9190 N1 pro bezdrátovou změnu funkce a údržbu, včetně bezplatných aplikací pro iOS a Android, vhodný pro smartphony a tablety	Pro Detect 2	-	-	-	357,-	0,03
9190 57 00	<b>ADAPTÉR PRO PŘIPOJENÍ K EL. SÍTI</b> (na přání) adaptér pro zapojení 9190 N1 00 k síti 220V	Pro Detect 2	-	-	-	141,-	0,04
9221 85 00	<b>PISOÁROVÝ PRVEK PRO PRODETECT</b> 525 x 1120 x 80 mm Další modely ViConnect viz strany 352-368		-	-	-	313,-	10 7,15
9219 89 00	<b>PISOÁROVÝ PRVEK</b> 525 x 1120 x 98 mm Další modely ViConnect viz strany 352-368		-	-	-	430,-	10 8,05

XX = dosadte kód barvy

01 = Bílá Alpin, R1 = Bílá Alpin CeramicPlus, RW = Stone White CeramicPlus

# VENTICELLO

€ bez DPH

Výroba na zakázku (Mějte prosím na paměti, že v případě požadavku na storno nebo změnu objednávky Vám nemůžeme vždy vyhovět!), Umyvadlo a armatury objednávejte zvlášť

Express Delivery

Tyto výrobky jsou běžně skladem a ihned k dodání v těchto barvách: **Glossy White (DH) úchyt verze 1**

**Čelo:**

MDF, fóliovaná, provedení DH, E8, FP, MS (16 mm)  
 MDF, lakovaná v barvě PD (16 mm)  
 laminovaná dřevotříška v provedení RH, RK, VG, VH, VJ, VK (16 mm)  
 fládrování vodorovné v provedení E8, RH, RK, VH, VJ  
 barva vnitřku stejná jako barva u provedení DH, FP  
 barva vnitřku stejná jako dekor u provedení E8, MS, RH, RK, VG, VH, VJ, VK  
 barva vnitřku antracitová u provedení PD

**Korpus:**

MDF, fóliovaná, provedení DH, FP (16 mm)  
 MDF, lakovaná v barvě PD (16 mm)  
 laminovaná dřevotříška v provedení E8, MS, RH, RK, VG, VH, VJ, VK (16 mm)  
 fládrování vodorovné v provedení E8, RH, RK, VH, VJ  
 barva vnitřku stejná jako barva u provedení DH, FP  
 barva vnitřku stejná jako dekor u provedení E8, MS, RH, RK, VG, VH, VJ, VK  
 barva vnitřku antracitová u provedení PD

**Umyvadlová deska:**

MDF, lakovaná v barvě DH, FP, PD (16 mm)  
 laminovaná dřevotříška v provedení E8, MS, RH, RK, VG, VH, VJ, VK (16 mm)  
 Možné otvory pro baterii jsou v umyvadlové desce předvrtány z výroby. Proražení se provádí na místě v závislosti na modelu umyvadla a montážní situaci

**Výsuvné díly:**

Protiskuzové dno  
 funkce SoftClosing

**Dvířka:**

funkce SoftClosing

**Úchyty:**

hliník lakovaný v barvě White (2)  
 hliník galvanicky pochromovaný, provedení Chrome (1)  
 hliník galvanicky poměděný, provedení Copper (5)

**Vnitřní členění:**

přestavitelné skleněné přepážky (8 mm)  
 krabice na drobnosti z šedého průsvitného plastu

**Všimněte si prosím:**

Bližší informace, jako umístění baterií, instalační a montážní rozměry atd., jsou uvedeny v technických výkresech.

	ÚCHYT	ÚCHYT	ÚCHYT
<b>Barvé provedení</b>	rukojeť Chrome 1	rukojeť White 2	rukojeť Copper 5

	ACCESSORIES PACKAGE 1
<b>Zařízení</b>	1 x vysoká skleněná přepážka 2 x nízká skleněná přepážka 1 x box na doplňky L

	SPODNÍ SKŘÍŇKA	SPODNÍ SKŘÍŇKA	SPODNÍ SKŘÍŇKA	SPODNÍ SKŘÍŇKA
<b>Objednací číslo</b>	A939 OZ XX	A930 OZ XX	A938 OZ XX	A929 OZ XX
<b>Rozměry (š x v x h)</b>	1253 x 420 x 502 mm	1253 x 590 x 502 mm	1153 x 420 x 502 mm	1153 x 590 x 502 mm
<b>Verze modelu</b>	umyvadlo uprostřed			
<b>Pro kombinaci s</b>	Venticello 4111 DL/DJ		Venticello 4104 CL/CJ	
<b>Zařízení</b>	2x balíček příslušenství 1 2 x výsuvný díl s protiskuzovou podložkou	2x balíček příslušenství 1 4 x výsuvný díl s protiskuzovou podložkou	2x balíček příslušenství 1 2 x výsuvný díl s protiskuzovou podložkou	2x balíček příslušenství 1 4 x výsuvný díl s protiskuzovou podložkou
<b>Montáž</b>	závěsný model			
<b>Součást dodávky</b>	upevňovací sada je součástí dodávky, speciálně tvarovaný sifon	upevňovací sada je součástí dodávky	upevňovací sada je součástí dodávky, speciálně tvarovaný sifon	upevňovací sada je součástí dodávky
<b>Odkaz</b>	- umyvadlo na skříňku 4104 CK lze použít pouze v kombinaci s ventilem Push Open			
<b>DH, E8, FP, MS, RH, RK, VG, VH, VJ, VK</b>	2.022,-	2.322,-	1.868,-	2.170,-
<b>PD</b>	2.322,-	2.669,-	2.150,-	2.497,-

XX = dosadíte barvu čela a korpusu  
 DH = Glossy White, FP = Glossy Grey, MS = White Matt, PD = Black Matt  
 Lacquer, VG = Truffle Grey, VK = Soft Grey, E8 = White Wood, RH = Oak  
 Kansas, RK = Stone Oak, VH = Arizona Oak, VJ = Nordic Oak

Z = dosadíte kód úchytky  
 1 = Chrome, 2 = White, 5 = Copper

# VENTICELLO

€ bez DPH

Výroba na zakázku (Mějte prosím na paměti, že v případě požadavku na storno nebo změnu objednávky Vám nemůžeme vždy vyhovět!), Umyvadlo a armatury objednávejte zvlášť

Express Delivery

Tyto výrobky jsou běžně skladem a ihned k dodání v těchto barvách: **Glossy White (DH) úchyt verze 1**

	SPODNÍ SKŘÍŇKA	SPODNÍ SKŘÍŇKA	SPODNÍ SKŘÍŇKA	SPODNÍ SKŘÍŇKA
<b>Objednací číslo</b>	<b>A935 0Z XX</b>	<b>A926 0Z XX</b>	<b>A927 0Z XX</b>	<b>A928 0Z XX</b>
<b>Rozměry (š x v x h)</b>	953 x 420 x 502 mm	953 x 590 x 502 mm		
<b>Verze modelu</b>	umyvadlo uprostřed			
<b>Pro kombinaci s</b>	Venticello 4104 AK/AL/AJ Venticello 4134 L1/L3 Venticello 4134 R1/R3	Venticello 4104 AL/AJ	Venticello 4134 L1/L3	Venticello 4134 R1/R3
<b>Zařízení</b>	1x balíček příslušenství 1 1 x výsuvný díl s protiskluzovou podložkou	1x balíček příslušenství 1 2 x výsuvný díl s protiskluzovou podložkou		
<b>Montáž</b>	závěsný model			
<b>Součást dodávky</b>	upevňovací sada je součástí dodávky, speciálně tvarovaný sifon	upevňovací sada je součástí dodávky		
<b>Odkaz</b>	-	umyvadlo na skříňku 4104 AK lze použít pouze v kombinaci s ventilem Push Open	-	-
<b>DH, E8, FP, MS, RH, RK, VG, VH, VJ, VK</b>	1.332,-	1.480,-	1.480,-	1.480,-
<b>PD</b>	1.529,-	1.703,-	1.703,-	1.703,-

VENTICELLO

XX = dosadte barvu čela a korpusu  
DH = Glossy White, FP = Glossy Grey, MS = White Matt, PD = Black Matt  
Lacquer, VG = Truffle Grey, VK = Soft Grey, E8 = White Wood, RH = Oak  
Kansas, RK = Stone Oak, VH = Arizona Oak, VJ = Nordic Oak















Z = dosadte kód úchytky  
1 = Chrome, 2 = White, 5 = Copper

# VENTICELLO

€ bez DPH

Výroba na zakázku (Mějte prosím na paměti, že v případě požadavku na storno nebo změnu objednávky Vám nemůžeme vždy vyhovět!), Umyvadlo a armatury objednávejte zvlášť

**Express Delivery** Tyto výrobky jsou běžně skladem a ihned k dodání v těchto barvách: **Glossy White (DH) úchyt verze 1**

	SPODNÍ SKŘÍŇKA	SPODNÍ SKŘÍŇKA	SPODNÍ SKŘÍŇKA	SPODNÍ SKŘÍŇKA
				
		 		 
<b>Objednávací číslo</b>	<b>A934 0Z XX</b>	<b>A925 0Z XX</b>	<b>A933 0Z XX</b>	<b>A924 0Z XX</b>
<b>Rozměry (š x v x h)</b>	753 x 420 x 502 mm	753 x 590 x 502 mm	603 x 420 x 502 mm	603 x 590 x 502 mm
<b>Verze modelu</b>	umyvadlo uprostřed			
<b>Pro kombinaci s</b>	Venticello 4104 8L/8J		Venticello 4124 65/67	
<b>Zařízení</b>	1x balíček příslušenství 1 1 x výsuvný díl s protiskluzovou podložkou	1x balíček příslušenství 1 2 x výsuvný díl s protiskluzovou podložkou	1x balíček příslušenství 1 1 x výsuvný díl s protiskluzovou podložkou	1x balíček příslušenství 1 2 x výsuvný díl s protiskluzovou podložkou
<b>Montáž</b>	závěsný model			
<b>Součást dodávky</b>	upevňovací sada je součástí dodávky, speciálně tvarovaný sifon	upevňovací sada je součástí dodávky	upevňovací sada je součástí dodávky, speciálně tvarovaný sifon	upevňovací sada je součástí dodávky
<b>DH, E8, FP, MS, RH, RK, VG, VH, VJ, VK</b>	1.200,-	1.350,-	930,-	1.125,-
<b>PD</b>	1.382,-	1.552,-	1.068,-	1.291,-
	SPODNÍ SKŘÍŇKA	SPODNÍ SKŘÍŇKA	SPODNÍ SKŘÍŇKA	SPODNÍ SKŘÍŇKA
				
		 		
<b>Objednávací číslo</b>	<b>A932 0Z XX</b>	<b>A923 0Z XX</b>	<b>A931 0Z XX</b>	<b>A922 0Z XX</b>
<b>Rozměry (š x v x h)</b>	553 x 420 x 502 mm	553 x 590 x 502 mm	466 x 420 x 425 mm	466 x 590 x 425 mm
<b>Verze modelu</b>	umyvadlo uprostřed			
<b>Pro kombinaci s</b>	Venticello 4124 60/62		Venticello 4124 50	
<b>Zařízení</b>	1x balíček příslušenství 1 1 x výsuvný díl s protiskluzovou podložkou	1x balíček příslušenství 1 2 x výsuvný díl s protiskluzovou podložkou	1 x box na doplňky L 1 x výsuvný díl s protiskluzovou podložkou	1 x box na doplňky L 2 x výsuvný díl s protiskluzovou podložkou
<b>Montáž</b>	závěsný model			
<b>Součást dodávky</b>	upevňovací sada je součástí dodávky, speciálně tvarovaný sifon	upevňovací sada je součástí dodávky	upevňovací sada je součástí dodávky, speciálně tvarovaný sifon	upevňovací sada je součástí dodávky
<b>DH, E8, FP, MS, RH, RK, VG, VH, VJ, VK</b>	894,-	1.092,-	841,-	1.038,-
<b>PD</b>	1.027,-	1.254,-	967,-	1.193,-

XX = dosadíte barvu čela a korpusu  
 DH = Glossy White, FP = Glossy Grey, MS = White Matt, PD = Black Matt  
 Lacquer, VG = Truffle Grey, VK = Soft Grey, E8 = White Wood, RH = Oak  
 Kansas, RK = Stone Oak, VH = Arizona Oak, VJ = Nordic Oak

Z = dosadíte kód úchytky  
 1 = Chrome, 2 = White, 5 = Copper







# VENTICELLO

€ bez DPH

Výroba na zakázku (Mějte prosím na paměti, že v případě požadavku na storno nebo změnu objednávky Vám nemůžeme vždy vyhovět!), Umyvadlo a armatury objednávejte zvlášť

Express Delivery

Tyto výrobky jsou běžně skladem a ihned k dodání v těchto barvách: **Glossy White (DH) úchyt verze 1**

	SPODNÍ SKŘÍŇKA	SPODNÍ SKŘÍŇKA	SPODNÍ SKŘÍŇKA	SPODNÍ SKŘÍŇKA
				
				
<b>Objednací číslo</b>	<b>A949 OZ XX</b>	<b>A944 OZ XX</b>	<b>A946 OZ XX</b>	<b>A941 OZ XX</b>
<b>Rozměry (š x v x h)</b>	1257 x 436 x 502 mm	1257 x 606 x 502 mm	957 x 436 x 502 mm	957 x 606 x 502 mm
<b>Verze modelu</b>	pro 2 umyvadla		umyvadlo uprostřed	
<b>Pro kombinaci s</b>	Venticello 4113 55			
<b>Zařízení</b>	2x balíček příslušenství 1 2 x výsuvný díl s protiskluzovou podložkou	2x balíček příslušenství 1 4 x výsuvný díl s protiskluzovou podložkou	1x balíček příslušenství 1 1 x výsuvný díl s protiskluzovou podložkou	1x balíček příslušenství 1 2 x výsuvný díl s protiskluzovou podložkou
<b>Montáž</b>	závěsný model			
<b>Součást dodávky</b>	upevňovací sada je součástí dodávky			
<b>DH, E8, FP, MS, RH, RK, VG, VH, VJ, VK</b>	2.361,-	2.792,-	1.930,-	2.277,-
<b>PD</b>	2.716,-	3.210,-	2.220,-	2.615,-
	SPODNÍ SKŘÍŇKA	SPODNÍ SKŘÍŇKA	SPODNÍ SKŘÍŇKA	SPODNÍ SKŘÍŇKA
				
				
<b>Objednací číslo</b>	<b>A947 OZ XX</b>	<b>A948 OZ XX</b>	<b>A942 OZ XX</b>	<b>A943 OZ XX</b>
<b>Rozměry (š x v x h)</b>	957 x 436 x 502 mm		957 x 606 x 502 mm	
<b>Verze modelu</b>	umyvadlo vlevo	umyvadlo vpravo	umyvadlo vlevo	umyvadlo vpravo
<b>Pro kombinaci s</b>	Venticello 4113 55			
<b>Zařízení</b>	1x balíček příslušenství 1 1 x výsuvný díl s protiskluzovou podložkou		1x balíček příslušenství 1 2 x výsuvný díl s protiskluzovou podložkou	
<b>Montáž</b>	závěsný model			
<b>Součást dodávky</b>	upevňovací sada je součástí dodávky			
<b>DH, E8, FP, MS, RH, RK, VG, VH, VJ, VK</b>	1.930,-	1.930,-	2.277,-	2.277,-
<b>PD</b>	2.220,-	2.220,-	2.615,-	2.615,-

VENTICELLO

XX = dosadte barvu čela a korpusu  
DH = Glossy White, FP = Glossy Grey, MS = White Matt, PD = Black Matt  
Lacquer, VG = Truffle Grey, VK = Soft Grey, E8 = White Wood, RH = Oak  
Kansas, RK = Stone Oak, VH = Arizona Oak, VJ = Nordic Oak

Z = dosadte kód úchytky  
1 = Chrome, 2 = White, 5 = Copper



# VENTICELLO







€ bez DPH

Výroba na zakázku (Mějte prosím na paměti, že v případě požadavku na storno nebo změnu objednávky Vám nemůžeme vždy vyhovět!), Umyvadlo a armatury objednávejte zvlášť

Express Delivery

Tyto výrobky jsou běžně skladem a ihned k dodání v těchto barvách: **Glossy White (DH) úchyt verze 1**

	SPODNÍ SKŘÍŇKA	SPODNÍ SKŘÍŇKA
		
		
<b>Objednací číslo</b>	<b>A945 OZ XX</b>	<b>A940 OZ XX</b>
<b>Rozměry (š x v x h)</b>	757 x 436 x 502 mm	757 x 606 x 502 mm
<b>Verze modelu</b>	umyvadlo uprostřed	
<b>Pro kombinaci s</b>	Venticello 4113 55	
<b>Zařízení</b>	1x balíček příslušenství 1 1 x výsuvný díl s protiskluzovou podložkou	1x balíček příslušenství 1 2 x výsuvný díl s protiskluzovou podložkou
<b>Montáž</b>	závěsný model	
<b>Součást dodávky</b>	upevňovací sada je součástí dodávky	
<b>DH, E8, FP, MS, RH, RK, VG, VH, VJ, VK</b>	1.582,-	1.930,-
<b>PD</b>	1.820,-	2.220,-

	VYSOKÁ SKŘÍŇKA	VYSOKÁ SKŘÍŇKA	VYSOKÁ SKŘÍŇKA	VYSOKÁ SKŘÍŇKA
				
				
<b>Objednací číslo</b>	<b>A951 0Z XX</b>	<b>A951 1Z XX</b>	<b>A952 0Z XX</b>	<b>A952 1Z XX</b>
<b>Rozměry (š x v x h)</b>	404 x 1546 x 372 mm			
<b>panty</b>	panty vlevo	panty vpravo	panty vlevo	panty vpravo
<b>Zařízení</b>	1 x dvířka 3 x skleněná polička 1 x pevná přihrádka		1 x dvířka 1 x otevřená přihrádka 2 x výsuvný díl s protiskluzovou podložkou 2 x skleněná polička 2 x pevná přihrádka	
<b>Montáž</b>	závěsný model			
<b>Součást dodávky</b>	upevňovací sada je součástí dodávky			
<b>DH, E8, FP, MS, RH, RK, VG, VH, VJ, VK</b>	1.131,-	1.131,-	1.721,-	1.721,-
<b>PD</b>	1.301,-	1.301,-	1.982,-	1.982,-

XX = dosadíte barvu čela a korpusu  
DH = Glossy White, FP = Glossy Grey, MS = White Matt, PD = Black Matt  
Lacquer, VG = Truffle Grey, VK = Soft Grey, E8 = White Wood, RH = Oak  
Kansas, RK = Stone Oak, VH = Arizona Oak, VJ = Nordic Oak

Z = dosadíte kód úchytky  
1 = Chrome, 2 = White, 5 = Copper



# VENTICELLO

€ bez DPH

Výroba na zakázku (Mějte prosím na paměti, že v případě požadavku na storno nebo změnu objednávky Vám nemůžeme vždy vyhovět!), Umyvadlo a armatury objednávejte zvlášť

Express Delivery

Tyto výrobky jsou běžně skladem a ihned k dodání v těchto barvách: **Glossy White (DH) úchyt verze 1**

	BOČNÍ SKŘÍŇKA	BOČNÍ SKŘÍŇKA
		
<b>Objednací číslo</b>	<b>A950 0Z XX</b>	<b>A950 1Z XX</b>
<b>Rozměry (š x v x h)</b>	404 x 866 x 372 mm	
<b>panty</b>	panty vlevo	panty vpravo
<b>Zařízení</b>	1 x dvířka 1 x výsuvný díl s protiskluzovou podložkou 1 x skleněná polička	
<b>Montáž</b>	závěsný model	
<b>Součást dodávky</b>	upevňovací sada je součástí dodávky	
<b>DH, E8, FP, MS, RH, RK, VG, VH, VJ, VK</b>	1.066,-	1.066,-
<b>PD</b>	1.226,-	1.226,-

# VICARE

PRO.VILLEROY-BOCH.COM/TECHNICALDRAWINGS



- Segment Profi
- ucelená nabídka výrobků pro bezbariérové uspořádání koupelny
- Doporučeno pro osoby se sníženou pohyblivostí v souladu s požadavky DIN 18040
- Snadné čištění díky hladkému provedení sklopných podpěr
- Zvýšená bezpečnost zajištěná ergonomicky tvarovaným systémem držadla



## Barvy keramiky



01 = Bílá Alpin



R1 = Bílá Alpin  
CeramicPlus



T2 = Bílá  
Alpin AntiBac  
CeramicPlus

## barvy příslušenství



01 = Bílá Alpin



T1 = Bílá Alpin  
AntiBac



P1 = Blue  
AntiBac

# VICARE

€ bez DPH



Chráněný vzor  
vodovodní baterie je nutné objednat zvlášť

## UMYVADLO VICARE

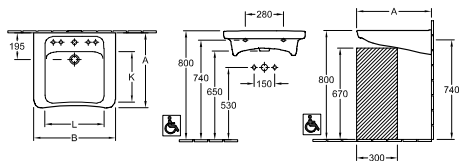
dříve Architectura Vita



Objednáací číslo	A	B	K	L
517867XX	550	650	375	480
517868XX	550	650	375	480

Objednáací číslo	Popis	01	plus R1	T1	plus T2		kus/ pal.	kg/ kus
5178 67 XX	650 x 550 mm prostřední otvor pro armaturu proražen 	470,-	577,-	-	654,-	-	14	20,9
5178 68 XX	650 x 550 mm prostřední otvor pro armaturu proražen 	470,-	577,-	-	654,-	-	14	21

montáž na stěnu

Další informace o vhodných ventilech viz strany 369-372







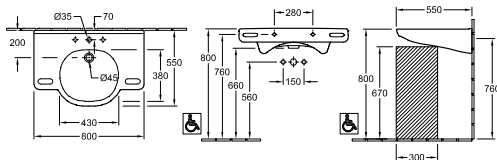

Upozornění: U modelů bez přepadu je nutné použít neuzavíratelný ventil

9221 49 00	<b>UMYVADLOVÝ PRVEK</b> 525 x 1120 x 75 mm Další modely ViConnect viz strany 352-368		-	-	-	-	245,-	10	8,05
------------	--	---	---	---	---	---	-------	----	------

## UMYVADLO VICARE

dříve O.novo Vita



Objednáací číslo	Popis	01	plus R1	T1	plus T2		kus/ pal.	kg/ kus
4120 80 XX	800 x 550 mm    	802,-	908,-	-	985,-	-	12	21,6
4120 81 XX	800 x 550 mm    	802,-	908,-	-	985,-	-	12	21,6

montáž na stěnu

Další informace o vhodných ventilech viz strany 369-372

Upozornění: U modelů bez přepadu je nutné použít neuzavíratelný ventil

9221 49 00	<b>UMYVADLOVÝ PRVEK</b> 525 x 1120 x 75 mm Další modely ViConnect viz strany 352-368		-	-	-	-	245,-	10	8,05
------------	--	---	---	---	---	---	-------	----	------

# VICARE

€ bez DPH

Chráněný vzor  
vodovodní baterie je nutné objednat zvlášť

## UMYVADLO VICARE

dříve O.novo Vita

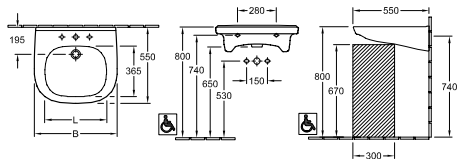

Objednací číslo	B	L
411960XX	610	460
411961XX	610	460
411955XX	560	420
411956XX	560	420

Objednací číslo	Popis	01	plus R1	T1	plus T2		kus/ pal.	kg/ kus
4119 60 XX	610 x 550 mm	342,-	449,-	-	526,-	-	16	18,8
4119 61 XX	610 x 550 mm	342,-	449,-	-	526,-	-	16	18,8
4119 55 XX	560 x 550 mm	306,-	413,-	-	490,-	-	16	17
4119 56 XX	560 x 550 mm	306,-	413,-	-	490,-	-	16	17

montáž na stěnu

Další informace o vhodných ventilech viz strany 369-372

Upozornění: U modelů bez přepadu je nutné použít neuzavíratelný ventil

9221 49 00	<b>UMYVADLOVÝ PRVEK</b> 525 x 1120 x 75 mm Další modely ViConnect viz strany 352-368		-	-	-	-	245,-	10	8,05
------------	--	--	---	---	---	---	-------	----	------

## UMYVADLO VICARE

dříve O.novo Vita

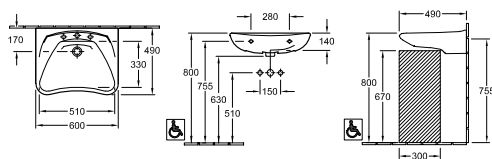

Objednací číslo	A	B	E	F	G	H	I	K	L	S	T
711963XX	490	600	510	805	510	640	170	330	510	610	530
711961XX	490	600	550	805	550	640	170	330	510	650	570

Objednací číslo	Popis	01	plus R1	T1	plus T2		kus/ pal.	kg/ kus
7119 63 XX	600 x 490 mm  včetně přepadové sady	514,-	621,-	-	-	-	20	18,6
7119 61 XX	600 x 490 mm	463,-	569,-	-	-	-	20	17,9

montáž na stěnu

Upozornění: U modelů bez přepadu je nutné použít neuzavíratelný ventil

8710 00 00	<b>SPECIÁLNĚ TVAROVANÝ SIFON</b> (na přání) 35 mm průměr	-	-	-	-	119,-		0,56
9221 49 00	<b>UMYVADLOVÝ PRVEK</b> 525 x 1120 x 75 mm Další modely ViConnect viz strany 352-368		-	-	-	245,-	10	8,05

XX = dosadte kód barvy

01 = Bílá Alpin, R1 = Bílá Alpin CeramicPlus, T2 = Bílá Alpin AntiBac CeramicPlus

barvy příslušenství:

01 = Bílá Alpin, T1 = Bílá Alpin AntiBac, P1 = Blue AntiBac

# VICARE

€ bez DPH

Chráněný vzor  
vodovodní baterie je nutné objednat zvlášť

## UMYVADLO VICARE

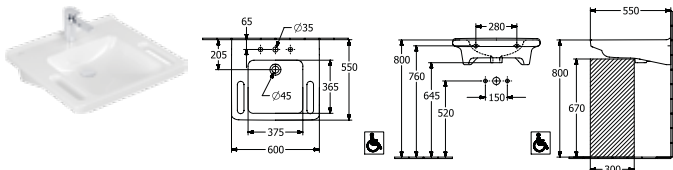

Objednací číslo	Popis	01	plus R1	T1	plus T2		kus/ pal.	kg/ kus
4A68 60 XX	600 x 550 mm	428,-	534,-	-	611,-	-	18	19
4A68 61 XX	600 x 550 mm	428,-	534,-	-	611,-	-	18	19
4A68 62 XX	600 x 550 mm	428,-	534,-	-	611,-	-	18	19
4A68 63 XX	600 x 550 mm	428,-	534,-	-	611,-	-	18	19

montáž na stěnu

Další informace o vhodných ventilech viz strany 369-372

Upozornění: U modelů bez přepadu je nutné použít neuzavíratelný ventil

9221 49 00	<b>UMYVADLOVÝ PRVEK</b> 525 x 1120 x 75 mm Další modely ViConnect viz strany 352-368	-	-	-	-	245,-	10	8,05
------------	--	---	---	---	---	-------	----	------

## UMYVADLO VICARE

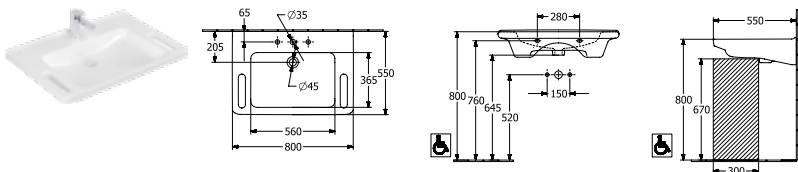

Objednací číslo	Popis	01	plus R1	T1	plus T2		kus/ pal.	kg/ kus
4A68 80 XX	800 x 550 mm	769,-	875,-	-	952,-	-	12	24
4A68 81 XX	800 x 550 mm	769,-	875,-	-	952,-	-	12	24
4A68 82 XX	800 x 550 mm	769,-	875,-	-	952,-	-	12	24
4A68 83 XX	800 x 550 mm	769,-	875,-	-	952,-	-	12	24

montáž na stěnu

Další informace o vhodných ventilech viz strany 369-372

Upozornění: U modelů bez přepadu je nutné použít neuzavíratelný ventil

9221 49 00	<b>UMYVADLOVÝ PRVEK</b> 525 x 1120 x 75 mm Další modely ViConnect viz strany 352-368	-	-	-	-	245,-	10	8,05
------------	--	---	---	---	---	-------	----	------

XX = dosadte kód barvy

01 = Bílá Alpin, R1 = Bílá Alpin CeramicPlus, T2 = Bílá Alpin AntiBac CeramicPlus

barvy příslušenství:

01 = Bílá Alpin, T1 = Bílá Alpin AntiBac, P1 = Blue AntiBac

# VICARE

€ bez DPH

Chráněný vzor  
vodovodní baterie je nutné objednat zvlášť

## KLOZET VICARE S HLUBOKÝM SPLACHOVÁNÍM BEZ VNITŘNÍHO OKRAJE

dříve Architectura Vita

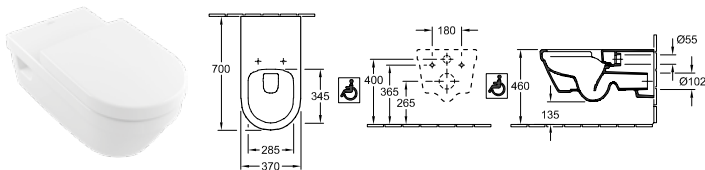

Objednávací číslo	Popis	01	plus R1	T1	plus T2		kus/ pal.	kg/ kus
5649 R0 XX	370 x 700 mm	738,-	845,-	-	922,-	-	14	31

závěsný model, vodorovný odpad, včetně prodloužené přívodní spojky 400 mm, hloubka: 700 mm, výška: 460 mm, nevhodné pro tlakové/pneumatické splachovače

9M51 B1 01	<b>KLOZETOVÉ SEDÁTKO KOMPAKT S POKLOPEM VICARE</b> se speciálními gumovými špunty omezujícími posunutí sedátka do strany, s funkcí QuickRelease a SoftClosing, závěsy z ušlechtilé oceli	287,-	-	-	-	-	40	3,8
9M63 61 01	<b>SEDÁTKO</b> s tyčovým závěsem, závěsy z ušlechtilé oceli	186,-	-	-	-	-	90	1,7
9953 00 00	<b>UPEVNŮVACÍ RÁM</b> (na přání)	-	-	-	-	237,-		2,93
9961 00 00	<b>UPEVNŮVACÍ SADA</b> (na přání)	-	-	-	-	54,-	8888	0,31
9222 87 00	<b>PROTIHLUKOVÁ SADA</b> (na přání) vč. příslušenství	-	-	-	-	26,-	600	0,09
9224 61 00	<b>PODOMÍTKOVÁ SPLACHOVACÍ NÁDRŽKA</b> pro sádrokartonové konstrukce, standardní výška, pro montáž ViClean doporučujeme vestavnou sadu pro hrubou stavbu 9218 51 525 x 1120 x 135 mm Další modely ViConnect viz strany 352-368	-	-	-	-	445,-	10	14,06
9224 65 00	<b>PODOMÍTKOVÁ SPLACHOVACÍ NÁDRŽKA</b> pro sádrokartonové konstrukce, nízké 450 x 1120 x 165 mm Další modely ViConnect viz strany 352-368	-	-	-	-	600,-	8	19,78
9224 27 00	<b>PODOMÍTKOVÁ SPLACHOVACÍ NÁDRŽKA</b> pro sádrokartonové konstrukce, standardní výška, s namontovanou instalační trubicí pro přípojku WC s bidetovou sprškou/přívodem elektro 525 x 1120 x 135 mm Další modely ViConnect viz strany 352-368	-	-	-	-	445,-	10	15,8

## KLOZET VICARE S HLUBOKÝM SPLACHOVÁNÍM BEZ VNITŘNÍHO OKRAJE

dříve Architectura Vita

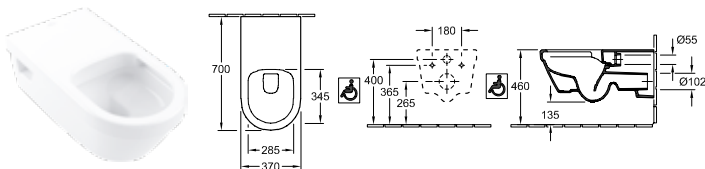

Objednávací číslo	Popis	01	plus R1	T1	plus T2		kus/ pal.	kg/ kus
5649 R2 XX	370 x 700 mm	-	845,-	-	922,-	-	14	31

bez otvorů pro sedátko, závěsný model, vodorovný odpad, včetně prodloužené přívodní spojky 400 mm, hloubka: 700 mm, výška: 460 mm, bez otvorů pro sedátko, nevhodné pro tlakové/pneumatické splachovače

9953 00 00	<b>UPEVNŮVACÍ RÁM</b> (na přání)	-	-	-	-	237,-		2,93
9961 00 00	<b>UPEVNŮVACÍ SADA</b> (na přání)	-	-	-	-	54,-	8888	0,31
9222 87 00	<b>PROTIHLUKOVÁ SADA</b> (na přání) vč. příslušenství	-	-	-	-	26,-	600	0,09
9224 61 00	<b>PODOMÍTKOVÁ SPLACHOVACÍ NÁDRŽKA</b> pro sádrokartonové konstrukce, standardní výška, pro montáž ViClean doporučujeme vestavnou sadu pro hrubou stavbu 9218 51 525 x 1120 x 135 mm Další modely ViConnect viz strany 352-368	-	-	-	-	445,-	10	14,06
9224 65 00	<b>PODOMÍTKOVÁ SPLACHOVACÍ NÁDRŽKA</b> pro sádrokartonové konstrukce, nízké 450 x 1120 x 165 mm Další modely ViConnect viz strany 352-368	-	-	-	-	600,-	8	19,78
9224 27 00	<b>PODOMÍTKOVÁ SPLACHOVACÍ NÁDRŽKA</b> pro sádrokartonové konstrukce, standardní výška, s namontovanou instalační trubicí pro přípojku WC s bidetovou sprškou/přívodem elektro 525 x 1120 x 135 mm Další modely ViConnect viz strany 352-368	-	-	-	-	445,-	10	15,8

XX = dosadte kód barvy

01 = Bílá Alpin, R1 = Bílá Alpin CeramicPlus, T2 = Bílá Alpin AntiBac CeramicPlus

barvy příslušenství:

01 = Bílá Alpin, T1 = Bílá Alpin AntiBac, P1 = Blue AntiBac

# VICARE



€ bez DPH

Chráněný vzor  
vodovodní baterie je nutné objednat zvlášť

## KLOZET VICARE S HLUBOKÝM SPLACHOVÁNÍM BEZ VNITŘNÍHO OKRAJE

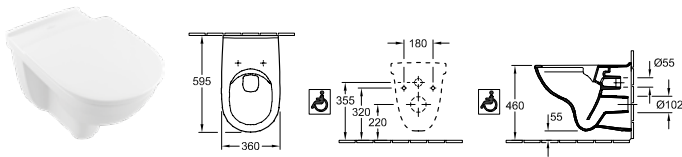
dříve O.novo Vita



Objednávací číslo	Popis	01	plus R1	T1	P1	T2		kus/ pal.	kg/ kus
4695 R0 XX	360 x 595 mm  	513,-	619,-	-	-	697,-	-	12	23
závěsný model, vodorovný odpad, výška: 460 mm, nevhodné pro tlakové/pneumatické splachovače									
9M67 S1 XX	<b>KLOZETOVÉ SEDÁTKO KOMPAKT S POKLOPEM VICARE</b> upevnění shora, se speciálními gumovými špunty omezujícími posunutí sedátka do strany, poklop s tvarovaným okrajem pro snadné uchopení, s funkcí QuickRelease a SoftClosing, závěsy z ušlechtilé oceli	-	-	239,-	239,-	-	-	6	3,1
9M67 61 01	<b>KLOZETOVÉ SEDÁTKO KOMPAKT S POKLOPEM VICARE</b> upevnění zespodu, se speciálními gumovými špunty omezujícími posunutí sedátka do strany, poklop s tvarovaným okrajem pro snadné uchopení, závěsy z ušlechtilé oceli	178,-	-	-	-	-	-	72	3,1
9M72 61 XX	<b>KLOZETOVÉ SEDÁTKO KOMPAKT S POKLOPEM VICARE</b> se speciálními gumovými špunty omezujícími posunutí sedátka do strany, poklop s tvarovaným okrajem pro snadné uchopení, s tyčovým závěsem, závěsy z ušlechtilé oceli	-	-	280,-	280,-	-	-	144	3,2
9M38 S1 01	<b>KLOZETOVÉ SEDÁTKO S POKLOPEM</b> s funkcí QuickRelease a SoftClosing, závěsy z ušlechtilé oceli	166,-	-	-	-	-	-	216	2,2
9M71 61 01	<b>SEDÁTKO</b> závěsy z ušlechtilé oceli	97,-	-	-	-	-	-	216	1
9M97 61 XX	<b>SEDÁTKO</b> se speciálními gumovými špunty omezujícími posunutí sedátka do strany, s tyčovým závěsem, závěsy z ušlechtilé oceli	-	-	186,-	186,-	-	-	72	1,4
9953 00 00	<b>UPEVNĚVACÍ RÁM</b> (na přání)	-	-	-	-	-	237,-		2,93
9961 00 00	<b>UPEVNĚVACÍ SADA</b> (na přání)	-	-	-	-	-	54,-	8888	0,31
9222 87 00	<b>PROTIHLUKOVÁ SADA</b> (na přání) vč. příslušenství	-	-	-	-	-	26,-	600	0,09
9224 61 00	<b>PODOMÍTKOVÁ SPLACHOVACÍ NÁDRŽKA</b> pro sádrokartonové konstrukce, standardní výška, pro montáž ViClean doporučujeme vestavnou sadu pro hrubou stavbu 9218 51 525 x 1120 x 135 mm Další modely ViConnect viz strany 352-368	-	-	-	-	-	445,-	10	14,06
9224 27 00	<b>PODOMÍTKOVÁ SPLACHOVACÍ NÁDRŽKA</b> pro sádrokartonové konstrukce, standardní výška, s namontovanou instalační trubicou pro připojení WC s bidetovou spráskou/přívodem elektro 525 x 1120 x 135 mm Další modely ViConnect viz strany 352-368	-	-	-	-	-	445,-	10	15,8
9224 65 00	<b>PODOMÍTKOVÁ SPLACHOVACÍ NÁDRŽKA</b> pro sádrokartonové konstrukce, nízké 450 x 1120 x 165 mm Další modely ViConnect viz strany 352-368	-	-	-	-	-	600,-	8	19,78

XX = dosadte kód barvy  
01 = Bílá Alpin, R1 = Bílá Alpin CeramicPlus, T2 = Bílá Alpin AntiBac CeramicPlus  
barvy příslušenství:  
01 = Bílá Alpin, T1 = Bílá Alpin AntiBac, P1 = Blue AntiBac

# VICARE





€ bez DPH

Chráněný vzor  
vodovodní baterie je nutné objednat zvlášť

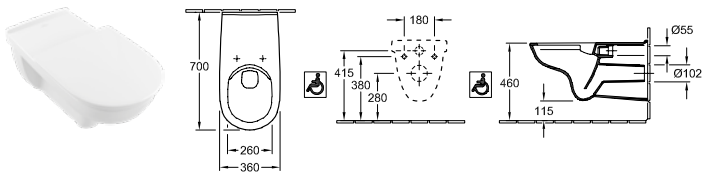
## KLOZET VICARE S HLUBOKÝM SPLACHOVÁNÍM BEZ VNITŘNÍHO OKRAJE

dříve O.novo Vita



Objednací číslo	Popis	01	plus R1	T1	P1	T2		kus/ pal.	kg/ kus
4601 R0 XX	360 x 700 mm  	556,-	662,-	-	-	739,-	-	16	22,8
závěsný model, vodorovný odpad, včetně prodloužené přívodní spojky 400 mm, hloubka: 700 mm, výška: 460 mm, nevhodné pro tlakové/pneumatické splachovače									
9M67 S1 XX	<b>KLOZETOVÉ SEDÁTKO KOMPAKT S POKLOPEM VICARE</b> upevnění shora, se speciálními gumovými špunty omezujícími posunutí sedátka do strany, poklop s tvarovaným okrajem pro snadné uchopení, s funkcí QuickRelease a SoftClosing, závěsy z ušlechtilé oceli	-	-	239,-	239,-	-	-	6	3,1
9M67 61 01	<b>KLOZETOVÉ SEDÁTKO KOMPAKT S POKLOPEM VICARE</b> upevnění zespodu, se speciálními gumovými špunty omezujícími posunutí sedátka do strany, poklop s tvarovaným okrajem pro snadné uchopení, závěsy z ušlechtilé oceli	178,-	-	-	-	-	-	72	3,1
9M72 61 XX	<b>KLOZETOVÉ SEDÁTKO KOMPAKT S POKLOPEM VICARE</b> se speciálními gumovými špunty omezujícími posunutí sedátka do strany, poklop s tvarovaným okrajem pro snadné uchopení, s tyčovým závěsem, závěsy z ušlechtilé oceli	-	-	280,-	280,-	-	-	144	3,2
9M97 61 XX	<b>SEDÁTKO</b> se speciálními gumovými špunty omezujícími posunutí sedátka do strany, s tyčovým závěsem, závěsy z ušlechtilé oceli	-	-	186,-	186,-	-	-	72	1,4
9953 00 00	<b>UPEVNĚVACÍ RÁM</b> (na přání)	-	-	-	-	-	237,-		2,93
9961 00 00	<b>UPEVNĚVACÍ SADA</b> (na přání)	-	-	-	-	-	54,-	8888	0,31
9222 87 00	<b>PROTIHLUKOVÁ SADA</b> (na přání) vč. příslušenství	-	-	-	-	-	26,-	600	0,09
9224 61 00	<b>PODOMÍTKOVÁ SPLACHOVACÍ NÁDRŽKA</b> pro sádrokartonové konstrukce, standardní výška, pro montáž ViClean doporučujeme vestavnou sadu pro hrubou stavbu 9218 51 525 x 1120 x 135 mm Další modely ViConnect viz strany 352-368 	-	-	-	-	-	445,-	10	14,06
9224 65 00	<b>PODOMÍTKOVÁ SPLACHOVACÍ NÁDRŽKA</b> pro sádrokartonové konstrukce, nízké 450 x 1120 x 165 mm Další modely ViConnect viz strany 352-368 	-	-	-	-	-	600,-	8	19,78
9224 27 00	<b>PODOMÍTKOVÁ SPLACHOVACÍ NÁDRŽKA</b> pro sádrokartonové konstrukce, standardní výška, s namontovanou instalační trubicou pro přípojku WC s bidetovou sprškou/přívodem elektro 525 x 1120 x 135 mm Další modely ViConnect viz strany 352-368 	-	-	-	-	-	445,-	10	15,8

XX = dosadte kód barvy

01 = Bílá Alpin, R1 = Bílá Alpin CeramicPlus, T2 = Bílá Alpin AntiBac CeramicPlus

barvy příslušenství:

01 = Bílá Alpin, T1 = Bílá Alpin AntiBac, P1 = Blue AntiBac



# VICARE

€ bez DPH

Chráněný vzor  
vodovodní baterie je nutné objednat zvlášť

## KLOZET S HLUBOKÝM SPLACHOVÁNÍM BEZ VNITŘNÍHO OKRAJE

dříve O.novo Vita

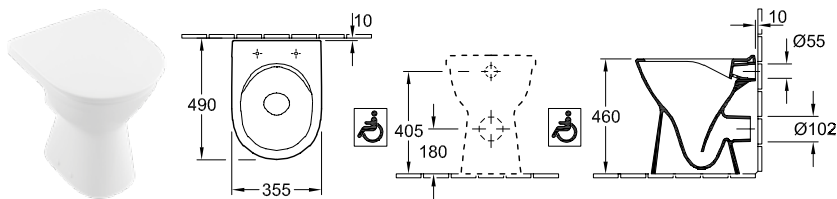

Objednací číslo	Popis	01	plus R1	T1	P1	plus T2		kus/ pal.	kg/ kus
4683 R0 XX	355 x 480 mm <span style="float: right;">Direct Flush</span>	406,-	512,-	-	-	-	-	8	18,7

stojící model, vodorovný odpad, upevňovací sada pro skryté upevnění součástí dodávky, výška: 460 mm

9M67 S1 XX	<b>KLOZETOVÉ SEDÁTKO KOMPAKT S POKLOPEM VICARE</b> upevnění shora, se speciálními gumovými špunty omezujícími posunutí sedátka do strany, poklop s tvarovaným okrajem pro snadné uchopení, s funkcí QuickRelease a SoftClosing, závěsy z ušlechtilé oceli	-	-	239,-	239,-	-	-	6	3,1
9M72 61 XX	<b>KLOZETOVÉ SEDÁTKO KOMPAKT S POKLOPEM VICARE</b> se speciálními gumovými špunty omezujícími posunutí sedátka do strany, poklop s tvarovaným okrajem pro snadné uchopení, s tyčovým závěsem, závěsy z ušlechtilé oceli	-	-	280,-	280,-	-	-	144	3,2
9M39 61 01	<b>KLOZETOVÉ SEDÁTKO S POKLOPEM</b> závěsy z ušlechtilé oceli	103,-	-	-	-	-	-	72	2,1
9M97 61 XX	<b>SEDÁTKO</b> se speciálními gumovými špunty omezujícími posunutí sedátka do strany, s tyčovým závěsem, závěsy z ušlechtilé oceli	-	-	186,-	186,-	-	-	72	1,4

## KLOZET S PLOCHÝM SPLACHOVÁNÍM BEZ SPLACHOVACÍHO KRUHU

dříve O.novo Vita

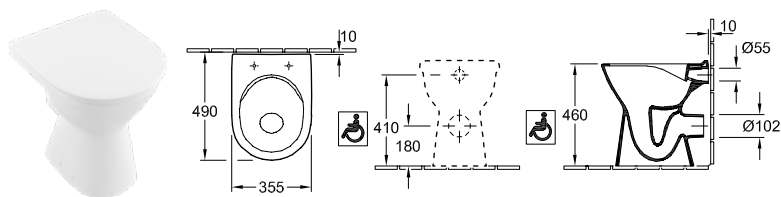

Objednací číslo	Popis	01	plus R1	T1	P1	plus T2		kus/ pal.	kg/ kus
4684 R0 XX	355 x 490 mm <span style="float: right;">Direct Flush</span>	461,-	567,-	-	-	-	-	8	19,5

stojící model, vodorovný odpad, upevňovací sada pro skryté upevnění součástí dodávky, výška: 460 mm

9M67 S1 XX	<b>KLOZETOVÉ SEDÁTKO KOMPAKT S POKLOPEM VICARE</b> upevnění shora, se speciálními gumovými špunty omezujícími posunutí sedátka do strany, poklop s tvarovaným okrajem pro snadné uchopení, s funkcí QuickRelease a SoftClosing, závěsy z ušlechtilé oceli	-	-	239,-	239,-	-	-	6	3,1
9M72 61 XX	<b>KLOZETOVÉ SEDÁTKO KOMPAKT S POKLOPEM VICARE</b> se speciálními gumovými špunty omezujícími posunutí sedátka do strany, poklop s tvarovaným okrajem pro snadné uchopení, s tyčovým závěsem, závěsy z ušlechtilé oceli	-	-	280,-	280,-	-	-	144	3,2
9M39 61 01	<b>KLOZETOVÉ SEDÁTKO S POKLOPEM</b> závěsy z ušlechtilé oceli	103,-	-	-	-	-	-	72	2,1
9M97 61 XX	<b>SEDÁTKO</b> se speciálními gumovými špunty omezujícími posunutí sedátka do strany, s tyčovým závěsem, závěsy z ušlechtilé oceli	-	-	186,-	186,-	-	-	72	1,4

XX = dosadte kód barvy

01 = Bílá Alpin, R1 = Bílá Alpin CeramicPlus, T2 = Bílá Alpin AntiBac CeramicPlus

barvy příslušenství:

01 = Bílá Alpin, T1 = Bílá Alpin AntiBac, P1 = Blue AntiBac

# VICARE

€ bez DPH

Chráněný vzor  
vodovodní baterie je nutné objednat zvlášť

## KLOZET KOMBI S HLUBOKÝM SPLACHOVÁNÍM BEZ VNITŘNÍHO OKRAJE VICARE dříve O.novo Vita

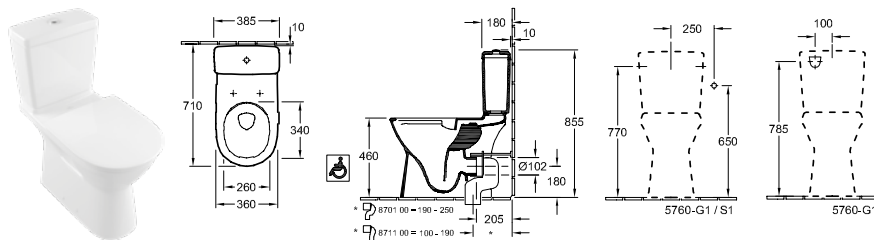

Objednávací číslo	Popis	01	plus R1	T1	P1	plus T2		kus/ pal.	kg/ kus
4620 R0 XX	360 x 710 mm <span style="float: right;">Direct Flush    AntiBac</span>	322,-	428,-	-	-	505,-	-	6	27,7
stojící model, vodorovný odpad, upevňovací sada pro skryté upevnění součástí dodávky, výška: 460 mm									
5760 S1 XX	<b>NÁDRŽKA</b> upevňovací sada je součástí dodávky, přívod vody z boku, reverzibilní, splachovací souprava s úsporným tlačítkem DualFlush, pochromováno	254,-	360,-	-	-	-	-	16	12,8
5760 G1 XX	<b>NÁDRŽKA</b> upevňovací sada je součástí dodávky, přívod vody ze strany nebo zezadu, splachovací souprava s úsporným tlačítkem DualFlush, pochromováno	243,-	349,-	-	-	-	-	16	12,8
9M72 61 XX	<b>KLOZETOVÉ SEDÁTKO KOMPAKT S POKLOPEM VICARE</b> se speciálními gumovými špunty omezujícími posunutí sedátka do strany, poklop s tvarovaným okrajem pro snadné uchopení, s tyčovým závěsem, závěsy z ušlechtilé oceli	-	-	280,-	280,-	-	-	144	3,2
9M67 61 01	<b>KLOZETOVÉ SEDÁTKO KOMPAKT S POKLOPEM VICARE</b> upevnění zespodu, se speciálními gumovými špunty omezujícími posunutí sedátka do strany, poklop s tvarovaným okrajem pro snadné uchopení, závěsy z ušlechtilé oceli	178,-	-	-	-	-	-	72	3,1
9M67 S1 XX	<b>KLOZETOVÉ SEDÁTKO KOMPAKT S POKLOPEM VICARE</b> upevnění shora, se speciálními gumovými špunty omezujícími posunutí sedátka do strany, poklop s tvarovaným okrajem pro snadné uchopení, s funkcí QuickRelease a SoftClosing, závěsy z ušlechtilé oceli	-	-	239,-	239,-	-	-	6	3,1
9M39 61 01	<b>KLOZETOVÉ SEDÁTKO S POKLOPEM</b> závěsy z ušlechtilé oceli	103,-	-	-	-	-	-	72	2,1
9M97 61 XX	<b>SEDÁTKO</b> se speciálními gumovými špunty omezujícími posunutí sedátka do strany, s tyčovým závěsem, závěsy z ušlechtilé oceli	-	-	186,-	186,-	-	-	72	1,4
8701 00 00	<b>ODPADOVÉ VARIOKOLENO</b> pro odpad svislý 190 - 250 mm	?	-	-	-	-	149,-	100	0,74
8711 00 00	<b>ODPADOVÉ VARIOKOLENO</b> pro odpad svislý 100 - 190 mm	?	-	-	-	-	149,-	100	0,72

XX = dosadte kód barvy  
01 = Bílá Alpin, R1 = Bílá Alpin CeramicPlus, T2 = Bílá Alpin AntiBac CeramicPlus  
barvy příslušenství:  
01 = Bílá Alpin, T1 = Bílá Alpin AntiBac, P1 = Blue AntiBac

## VICLEAN

Sanitární keramika

[PRO.VILLEROY-BOCH.COM/TECHNICALDRAWINGS](http://PRO.VILLEROY-BOCH.COM/TECHNICALDRAWINGS)

- Dopřejte si potěšení příjemného pocitu, jako byste se právě osprchovali, s WC s bidetovou sprškou ViClean od Villeroy & Boch.
- ViClean vás komfortně umyje jemným, teplým proudem vody.
- Přináší uvolnění a osvěžení a dělá z každodenní péče požitek pro tělo i duši.



Barvy keramiky





R1 = Bílá Alpin  
CeramicPlus



R7 = Pure Black  
CeramicPlus

# VICLEAN

Přehled funkcí	ViClean-I 100	ViClean-I 200
		
<b>FUNKCE MYTÍ</b>		
Mytí zadních partií	<input type="radio"/>	<input type="radio"/>
Dámská sprška	<input type="radio"/>	<input type="radio"/>
Inovativní komfortní sprcha HarmonicWave sprchový proud	<input type="radio"/>	<input type="radio"/>
Nastavení teploty, intenzity proudu a polohy sprchových trysek	5	5
Neomezené množství teplé vody díky průtokovému ohřívači	<input type="radio"/>	<input type="radio"/>
<b>HYGIENIČNOST</b>		
Automatické předčištění a dočištění trysky čistou vodou	<input type="radio"/>	<input type="radio"/>
Technologie DirectFlush	<input type="radio"/>	<input type="radio"/>
Povrch CeramicPlus	<input type="radio"/>	<input type="radio"/>
Mechanismus QuickRelease	<input type="radio"/>	-
Technologie InvisibleJet	<input type="radio"/>	<input type="radio"/>
WC prkénko Duroplast	<input type="radio"/>	<input type="radio"/>
<b>KOMFORT</b>		
Funkce SoftClosing	<input type="radio"/>	<input type="radio"/>
Dálkový ovladač	<input type="radio"/>	<input type="radio"/>
Vyhřívání sedátka	-	<input type="radio"/>
Regulovatelná teplota vysoušení (stupně)	-	5
Teplovzdušný vysoušeč	-	<input type="radio"/>
Individuálně nastavitelné profily uživatelů	via app	via app
Detekce používání	-	<input type="radio"/>
ViClean App	<input type="radio"/>	<input type="radio"/>
<b>DESIGN</b>		
Skryté přívody	<input type="radio"/>	<input type="radio"/>

# VICLEAN

€ bez DPH

## SPRCHOVÉ WC, ZÁCHODOVÁ MÍSA BEZ SPLACHOVACÍHO KRUHU S HLUBOKÝM SPLACHOVÁNÍM

ViClean-I 100, DirectFlush

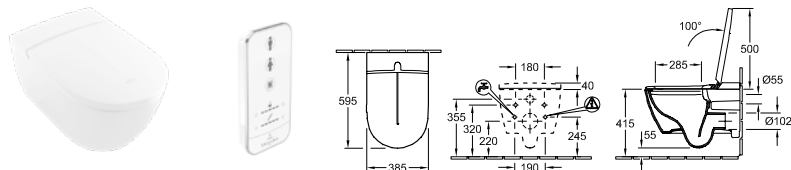

\* Umístění přípojky vody a el. proudu ve spojení s ViConnect (č. výt. 9224 61 00 nebo 9224 27 00)

Objednací číslo	Popis	01	plus R1	plus R7		kus/pal.	kg/kus
V0E1 00 XX	385 x 400 x 595 mm, baleno jednotlivě v kartónu	-	3.305,-	4.267,-	-	6	30,6

části:

**klozet s bidetovým sedátkem ViClean-I 100**, 385 x 595 x 400 mm, 220-240 V AC / 50 Hz

s dálkovým ovládáním

sedátko s víkem

přípojovací sada (přívod vody), závěsný model, vodorovný odpad, upevňovací sada je součástí dodávky, s úsporným systémem AQUAREDUCT®: spotřeba vody 3 / 4,5 l, musí být k dispozici přívod elektřiny a vody, Určeno výhradně pro rozsah pracovního tlaku mezi 0,1 MPa (dynamický) a 1,0 MPa (statický), Používejte výhradně při teplotě vody mezi 10 a 35 °C, V případě vody tvrdší než  $\geq 2,4$  mmol/l ( $\geq 14^\circ$  německá stupnice tvrdosti (dH)), doporučujeme použít zařízení ke změkčení vody.

9224 27 00	<b>PODOMÍTKOVÁ SPLACHOVACÍ NÁDRŽKA</b> pro sádrokartonové konstrukce standardní výška s namontovanou instalační trubicí pro přípojku WC s bidetovou sprškou/přívodem elektro 525 x 1120 x 135 mm Další modely ViConnect viz strany 352-368	-	-	-	445,-	10	15,8
9224 61 00	<b>PODOMÍTKOVÁ SPLACHOVACÍ NÁDRŽKA</b> pro sádrokartonové konstrukce standardní výška pro montáž ViClean doporučujeme vestavnou sadu pro hrubou stavbu 9218 51 525 x 1120 x 135 mm Další modely ViConnect viz strany 352-368	-	-	-	445,-	10	14,06
9218 51 00	<b>VICONNECT SADA PRO HRUBOU STAVBU</b> pro dodatečnou montáž na WC instalační bloky ViConnect, jako je 9224 61 sestavující z: montážní desky a ohebné instalační trubky pro montáž s ViConnect a ViClean	-	-	-	56,-	900	0,12

XX = dosadte kód barvy

R1 = Bílá Alpin CeramicPlus, R7 = Pure Black CeramicPlus

# VICLEAN

€ bez DPH

## SPRCHOVÉ WC, ZÁCHODOVÁ MÍSA BEZ SPLACHOVACÍHO KRUHU S HLUBOKÝM SPLACHOVÁNÍM

ViClean-I 200, DirectFlush

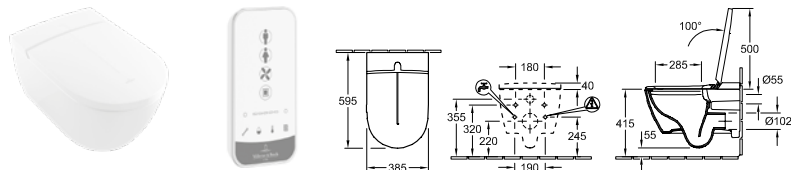

\* Umístění přípojky vody a el. proudu ve spojení s ViConnect (č. výr. 9224 61 00 nebo 9224 27 00)

Objednací číslo	Popis		plus R1	plus R7			kus/ pal.	kg/ kus
V0E2 00 XX	385 x 400 x 595 mm, baleno jednotlivě v kartónu		3.964,-	5.123,-	-	-		31,7

části:

**klozet s bidetovým sedátkem ViClean-I 200**, 385 x 595 x 400 mm, 220-240 V AC / 50 Hz

s dálkovým ovládáním

sedátko s víkem

přípojovací sada (přívod vody), závěsný model, vodorovný odpad, upevňovací sada je součástí dodávky, s úsporným systémem AQUAREDUCT®: spotřeba vody 3 / 4,5 l, musí být k dispozici přívod elektřiny a vody, Určeno výhradně pro rozsah pracovního tlaku mezi 0,1 MPa (dynamický) a 1,0 MPa (statický), Používejte výhradně při teplotě vody mezi 10 a 35 °C, V případě vody tvrdší než  $\geq 2,4$  mmol/l ( $\geq 14^\circ$  německá stupnice tvrdosti (dH)), doporučujeme použít zařízení ke změkčení vody.

9224 27 00	<b>PODOMÍTKOVÁ SPLACHOVACÍ NÁDRŽKA</b> pro sádrokartonové konstrukce standardní výška s namontovanou instalační trubicí pro přípojku WC s bidetovou sprškou/přívodem elektro 525 x 1120 x 135 mm Další modely ViConnect viz strany 352-368		-	-	445,-	-	10	15,8
9224 61 00	<b>PODOMÍTKOVÁ SPLACHOVACÍ NÁDRŽKA</b> pro sádrokartonové konstrukce standardní výška pro montáž ViClean doporučujeme vestavnou sadu pro hrubou stavbu 9218 51 525 x 1120 x 135 mm Další modely ViConnect viz strany 352-368		-	-	445,-	-	10	14,06
9218 51 00	<b>VICONNECT SADA PRO HRUBOU STAVBU</b> pro dodatečnou montáž na WC instalační bloky ViConnect, jako je 9224 61 sestavající z: montážní desky a ohebné instalační trubky pro montáž s ViConnect a ViClean		-	-	56,-	-	900	0,12

XX = dosadte kód barvy

R1 = Bílá Alpin CeramicPlus, R7 = Pure Black CeramicPlus

# INSTALAČNÍ SYSTÉMY VICONNECT

PRO.VILLEROY-BOCH.COM/TECHNICALDRAWINGS



- Předstěnové elementy, ovládací tlačítka a příslušenství
- Designová tlačítka z různých materiálů a v různých barvách pro všechny cenové kategorie
- Vhodné pro všechny prvky pro WC (Standard, Compact, ViCare) a podlahové klozety k umístění ke zdi
- Prvky pro WC pro sádrokartonové a zděné konstrukce
- Další díly pro sádrokartonové konstrukce (bidet, pisoár, umyvadlo atd.)
- Prvky pro WC lze použít pro SupraFix 3.0, DirectFlush, ViClean a TwistFlush
- 25 let garance dostupnosti náhradních dílů



## Barvy ovládacích tlačítek

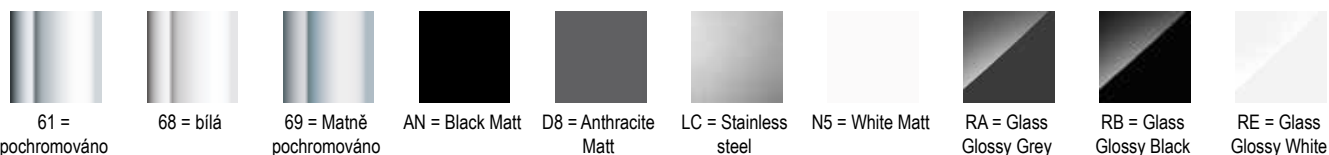



# INSTALAČNÍ SYSTÉMY VICONNECT

€ bez DPH

## PODOMÍTKOVÁ SPLACHOVACÍ NÁDRŽKA

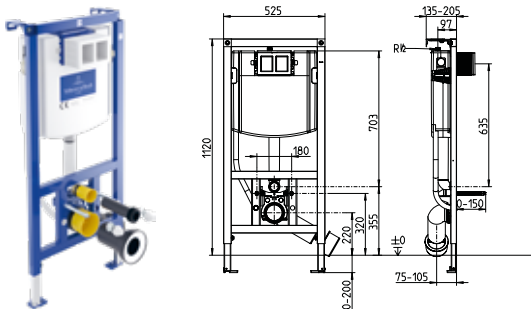
pro sádrokartonové konstrukce, standardní výška, s namontovanou instalační trubkou pro přípojku WC s bidetovou sprškou/přívodem elektro



Objednací číslo	Popis		kus/ pal.	kg/ kus	
9224 27 00	525 x 1120 x 135 mm samonosná ocelová rámová konstrukce opatřená práškovým lakem, kompletně smontovaný, ovládání zepředu, vč. obsáhlého upevňovacího a spojovacího materiálu		445,-	10	15,8
pro závěsná WC, do sádrokartonu, montáž před masivní zeď, do sádrokartonových příček atd., Snadné spojení s ovládací deskou pomocí bowdenů s bajonetovým spojem, rozsah nastavení noh od hrubé podlahy po hotovou podlahu: 0–200 mm, Nastavení hloubky prvku přední hrany: 135 - 205 mm, vč. 2 nástěnných madel, podomítková splachovací nádržka s izolační vložkou zabraňující rosení, s dvojitým dávkováním vody (7,5-4,5 l/4-2 l), tovární nastavení 6/3 l, s napouštěcím ventilem třídy hlučnosti I, přípojovací sada pro dvoudílný rohový ventil R1/2, objímka odpadového kolena s 4 polohami nastavení, PE WC odpadové koleno DN 90 (Ø 90) s přechodkou DN 90 (Ø 90) / DN 100 (Ø 110) s chráničkou, přípojovací sada pro klozet DN90 (Ø 90) / 180 mm, kompletní, ochranná montážní krabice pro revizní otvor s možností zkrácení, ohebná hadice k napouštěcímu ventilu, k našroubování bez nářadí, stavitelný regulátor průtoku pro správné nastavení splachování u klozetů bez splachovacího kruhu, certifikační značka pro podomítkovou splachovací nádržku: třída hlučnosti I, s namontovanou instalační trubkou pro přípojku WC s bidetovou sprškou/přívodem elektro, přípojovací sada (přívod vody) ViConnect V990 84, včetně podpěr snadno nastavitelných v různé výšce, vč. 2 nástěnných držáků, 2 upevňovací šrouby záchodové mísy, rozteč 180/230 mm, s pouzdrům a maticemi, montážní návod, bez ovládacích tlačítek, baleno v kartonu					
9219 80 00	<b>VICONNECT PŘIPOJOVACÍ SADA 1/2"</b> pouze pro montáž s montážním prvkem ViConnect 9224 61 00 / 9224 27 00 a ViClean		150,-	900	0,32
9221 15 00	<b>SADA PRO PŘIPOJENÍ VICONNECT 3/8"</b> pouze pro montáž s montážním prvkem ViConnect 9224 61 00 / 9224 27 00 a ViClean		150,-	900	0,31
9223 85 00	<b>ROZŠÍŘUJÍCÍ SADA PRO OVLÁDACÍ DESKY VICONNECT</b> pro vyrovnání u stěnových konstrukcí velkých tloušťek		102,-	720	0,2
9221 40 00	<b>PRVEK PRO NAPOJENÍ ODSÁVÁNÍ ZÁPACHU (SAMOTNÉ ODSÁVÁNÍ NENÍ SOUČÁSTÍ)</b> kombinace s odvětrávacími zařízeními je možná připojením ke kolenu splachovací trubky		123,-	120	0,4
9209 16 00	<b>HYGIENICKÉ SPLACHOVÁNÍ SE SÍTOVÝM ADAPTÉREM</b>		1.108,-		0,609
9209 26 00	<b>HYGIENICKÉ SPLACHOVÁNÍ S BATERIÍ</b>		983,-		0,31

balení Combi-Pack ViConnect/O.novo: klozet 5660 R0 01 + montážní prvek pro WC dva kusy + ovládací tlačítka 9224 90, viz strana 261

XX = dosadte kód barvy

61 = pochromováno, 68 = bílá, 69 = Matně pochromováno, AN = Black Matt, D8 = Anthracite Matt, LC = Stainless steel, N5 = White Matt, RA = Glass Glossy Grey, RB = Glass Glossy Black, RE = Glass Glossy White







# INSTALAČNÍ SYSTÉMY VICONNECT

€ bez DPH

## PODOMÍTKOVÁ SPLACHOVACÍ NÁDRŽKA

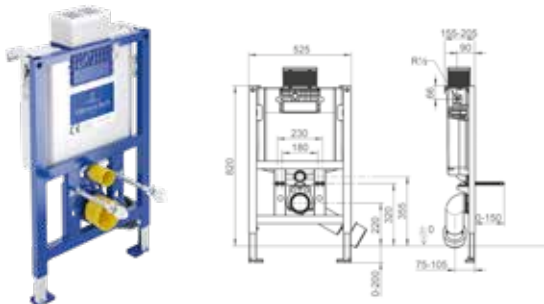
pro sádkartonové konstrukce, nízké, montážní výška 820 mm



Objednací číslo	Popis		kus/ pal.	kg/ kus	
9224 75 00	525 x 820 x 155 mm samonosná ocelová rámová konstrukce opatřená práškovým lakem, kompletně smontovaný, ovládání zepředu/shora, s malým revizním otvorem, vč. obsáhlého upevňovacího a spojovacího materiálu		600,-	14	13,85



pro závěsná WC, do sádkartonu, montáž před masivní zeď, do sádkartonových příček atd., rozsah nastavení noh od hrubé podlahy po hotovou podlahu: 0–200 mm, Snadné spojení s ovládací deskou pomocí bowdenů s bajonetovým spojem, Nastavení hloubky prvku přední hrany: 155 - 205 mm, 4 body upevnění ke stěně, podomítková splachovací nádržka s izolační vložkou zabraňující rosení, s dvojnásobným dávkováním vody, max. objem splachovací vody 4/7,5 l, tovární nastavení 6/3 l, s napouštěcím ventilem třídy hlučnosti I, rohový ventil R1/2, objímka odpadového kolena s 4 polohami nastavení, PE WC odpadové koleno DN 90 (Ø 90) s přechodkou DN 90 (Ø 90) / DN 100 (Ø 110) s chráničkou, přípojovací sada pro klozet DN90 (Ø 90) / 180 mm, kompletní, ochranná montážní krabice pro revizní otvor s možností zkrácení, ohebná hadice k napouštěcímu ventilu, k našroubování bez nářadí, certifikační značka pro podomítkovou splachovací nádržku: třída hlučnosti I, vč. 2 nástěnných držáků, včetně podpěr snadno nastavitelných v různé výšce, 2 upevňovací šrouby záchodové mísy, rozteč 180/230 mm, s pouzdrem a maticemi, montážní návod, bez ovládacích tlačítek, baleno v kartonu

9223 85 00	<b>ROZŠÍŘUJÍCÍ SADA PRO OVLÁDACÍ DESKY VICONNECT</b> pro vyrovnání u stěnových konstrukcích velkých tlouštěk		102,-	720	0,2
------------	---	--	-------	-----	-----

## PODOMÍTKOVÁ SPLACHOVACÍ NÁDRŽKA

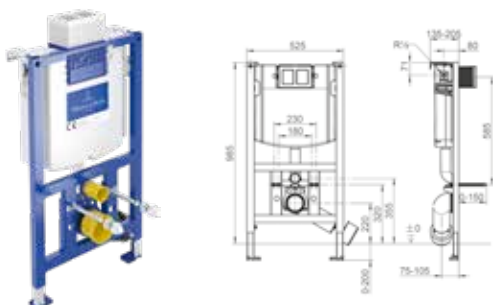
pro sádkartonové konstrukce, nízké, montážní výška 980 mm



Objednací číslo	Popis		kus/ pal.	kg/ kus	
9224 78 00	525 x 985 x 135 mm samonosná ocelová rámová konstrukce opatřená práškovým lakem, kompletně smontovaný, ovládání zepředu/shora, s malým revizním otvorem, vč. obsáhlého upevňovacího a spojovacího materiálu	 	600,-	11	14,46

pro závěsná WC, do sádkartonu, montáž před masivní zeď, do sádkartonových příček atd., Snadné spojení s ovládací deskou pomocí bowdenů s bajonetovým spojem, rozsah nastavení noh od hrubé podlahy po hotovou podlahu: 0–200 mm, Nastavení hloubky prvku přední hrany: 155 - 205 mm, 4 body upevnění ke stěně, podomítková splachovací nádržka s izolační vložkou zabraňující rosení, s dvojnásobným dávkováním vody (7,5-4,5 l/4-2 l), max. objem splachovací vody 4/7,5 l, stavitelný regulátor průtoku pro správné nastavení splachování u klozetů bez splachovacího kruhu, s napouštěcím ventilem třídy hlučnosti I, rohový ventil R1/2, objímka odpadového kolena s 4 polohami nastavení, PE WC odpadové koleno DN 90 (Ø 90) s přechodkou DN 90 (Ø 90) / DN 100 (Ø 110) s chráničkou, přípojovací sada pro klozet DN90 (Ø 90) / 180 mm, kompletní, ochranná montážní krabice pro revizní otvor s možností zkrácení, ohebná hadice k napouštěcímu ventilu, k našroubování bez nářadí, certifikační značka pro podomítkovou splachovací nádržku: třída hlučnosti I, vč. 2 nástěnných držáků, včetně podpěr snadno nastavitelných v různé výšce, 2 upevňovací šrouby záchodové mísy, rozteč 180/230 mm, s pouzdrem a maticemi, montážní návod, bez ovládacích tlačítek, baleno v kartonu

9223 85 00	<b>ROZŠÍŘUJÍCÍ SADA PRO OVLÁDACÍ DESKY VICONNECT</b> pro vyrovnání u stěnových konstrukcích velkých tlouštěk		102,-	720	0,2
------------	---	--	-------	-----	-----

balení Combi-Pack ViConnect/O.novo: klozet 5660 R0 01 + montážní prvek pro WC dva kusy + ovládací tlačítka 9224 90, viz strana 261

XX = dosadte kód barvy

61 = pochromováno, 68 = bílá, 69 = Matně pochromováno, AN = Black Matt, D8 = Anthracite Matt, LC = Stainless steel, N5 = White Matt, RA = Glass Glossy Grey, RB = Glass Glossy Black, RE = Glass Glossy White

# INSTALAČNÍ SYSTÉMY VICONNECT

€ bez DPH

## PODOMÍTKOVÁ SPLACHOVACÍ NÁDRŽKA COMPACT

pro sádrokartonové konstrukce, se splachovací nádržkou 80mm, montážní hloubka min. 90 mm

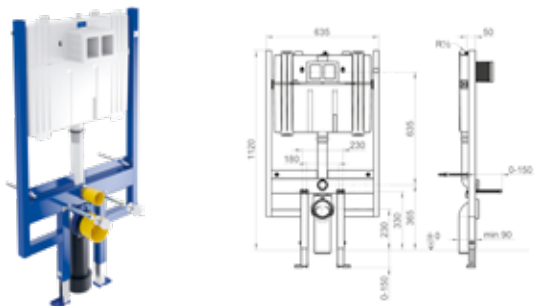

Objednací číslo	Popis		kus/ pal.	kg/ kus
9224 76 00	635 x 1120 x 90 mm samonosná ocelová rámová konstrukce opatřená práškovým lakem, kompletně smontovaný, vč. obsáhlého upevňovacího a spojovacího materiálu		600,-	10 13,8
pro závěsná WC, do sádrokartonu, montáž před masivní zeď, do sádrokartonových příček atd., Snadné spojení s ovládací deskou pomocí bowdenů s bajonetovým spojem, rozsah nastavení noh od hrubé podlahy po hotovou podlahu: 0–200 mm, hloubka přední hrany prvku: min. 90 mm, splachovací nádržkou 80 mm, 6 upevňovací body, podomítková splachovací nádržka s izolační vložkou zabráňující rosení, s dvojitým dávkováním vody 3/6 l, nastavitelným na 3/4,5 l, max. objem splachovací vody 7,5 l, s napouštěcím ventilem třídy hlučnosti I, ohebná hadice k napouštěcímu ventilu, k našroubování bez nářadí, přípojovací sada pro rohový ventil R1/2, ochranná montážní krabice pro revizní otvor s možností zkrácení, odpadové koleno 90° DN 90 (Ø 90) / s přechodkou DN90 (Ø90) / DN100 (Ø110), s chráničkou, přípojovací sada pro kolozet DN90 (Ø 90) / 180 mm, kompletní, certifikační značka pro podomítkovou splachovací nádržku: třída hlučnosti I, s nástěnným držákem, včetně noh a upevňovacího materiálu, 2 upevňovací šrouby záchodové misy, rozteč 180 mm, s pouzdem a maticemi, montážní návod, upevňovací šroub, bez ovládacích tlačítek, baleno jednotlivě v kartónu				
9223 85 00	ROZŠÍŘUJÍCÍ SADA PRO OVLÁDACÍ DESKY VICONNECT pro vyrovnání u stěnových konstrukcích velkých tlouštěk		102,-	720 0,2

## UPEVNĚVACÍ PRVEK PRO MADLA

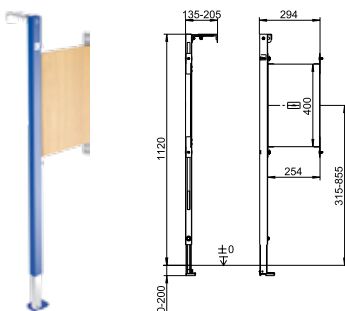

Objednací číslo	Popis		kus/ pal.	kg/ kus
9219 83 00	310 x 1150 x 55 mm pro instalaci bezbarierového sklopného madla, pro montáž vlevo		305,-	24 4,7
do sádrokartonu, rozsah nastavení noh od hrubé podlahy po hotovou podlahu: 0–200 mm, Nastavení hloubky prvku přední hrany: 135 - 205 mm, vč. samosvorných noh se stavitelnými patkami, upevňovací šroub				

balení Combi-Pack ViConnect/O.novo: klozet 5660 R0 01 + montážní prvek pro WC dva kusy + ovládací tlačítka 9224 90, viz strana 261

XX = dosadte kód barvy

61 = pochromováno, 68 = bílá, 69 = Matně pochromováno, AN = Black Matt, D8 = Anthracite Matt, LC = Stainless steel, N5 = White Matt, RA = Glass Glossy Grey, RB = Glass Glossy Black, RE = Glass Glossy White

# INSTALAČNÍ SYSTÉMY VICONNECT

€ bez DPH

## UPEVNŮVACÍ PRVEK PRO MADLA

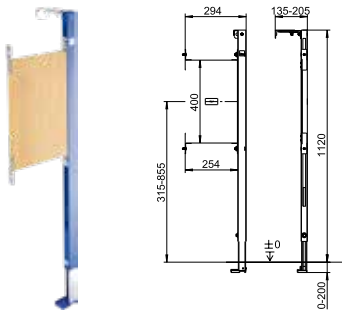



Objednací číslo	Popis		kus/ pal.	kg/ kus
9221 09 00	310 x 1150 x 135 mm pro instalaci bezbarierového sklopného madla, pro montáž vpravo		305,-	24 5,35

do sádrokartonu, rozsah nastavení noh od hrubé podlahy po hotovou podlahu: 0–200 mm, Nastavení hloubky prvku přední hrany: 135 - 205 mm, vč. samosvorných noh se stavitelnými patkami, upevňovací šroub

## MONTÁŽNÍ PRVEK PRO WC

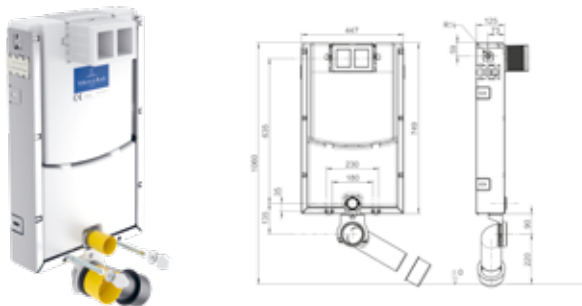
pro zděné konstrukce, montážní hloubka 125 mm



Objednací číslo	Popis		kus/ pal.	kg/ kus
9224 79 00	447 x 749 x 125 mm tvořená pozinkovaným prvkem tvaru U se 6 upevňovacími úhelníky	 	282,-	11 7,1

pro závěsná WC, k zazdění nebo osazení do předstěny před masivní zeď, Snadné spojení s ovládací deskou pomocí bowdenů s bajonetovým spojem, ohebná hadice k napouštěcímu ventilu, k našroubování bez nářadí, ochranná montážní krabice pro revizní otvor s možností zkrácení, odpadové koleno 90° DN 90 (Ø 90) / s přechodkou DN 90 (Ø 90) / DN 110 (Ø 110), s chráničkou, přípojovací sada pro klozet DN 90 (Ø 90)/180 mm celkem, podomítková splachovací nádržka s izolační vložkou zabraňující rosení, s dvojnásobným dávkováním vody 3/6 l, nastavitelným na 3/4,5 l, max. objem splachovací vody 7,5 l, s napouštěcím ventilem třídy hlučnosti I, přípojovací sada pro dvoudílný rohový ventil R1/2, upevňovací objímka odpadového kolena, nastavitelná ve 4 polohách, certifikační značka pro podomítkovou splachovací nádržku: třída hlučnosti I, stavitelný regulátor průtoku pro správné nastavení splachování u klozetů bez splachovacího kruhu, upevňovací materiál M12 pro záchodovou mísu, upevňovací šroub, bez ovládacích tlačítek, baleno jednotlivě v kartónu

balení Combi-Pack ViConnect/O.novo: klozet 5660 R0 01 + montážní prvek pro WC dva kusy + ovládací tlačítka 9224 90, viz strana 261

XX = dosadte kód barvy

61 = pochromováno, 68 = bílá, 69 = Matně pochromováno, AN = Black Matt, D8 = Anthracite Matt, LC = Stainless steel, N5 = White Matt, RA = Glass Glossy Grey, RB = Glass Glossy Black, RE = Glass Glossy White







# INSTALAČNÍ SYSTÉMY VICONNECT

€ bez DPH

## UMYVADLOVÝ PRVEK

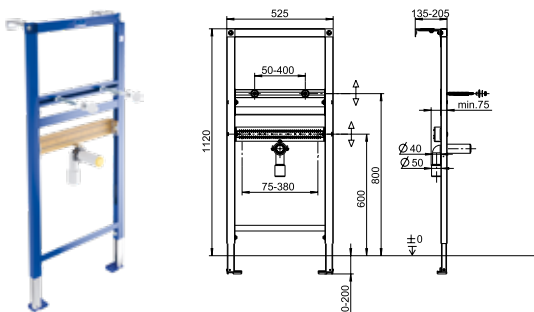
pro sádrokartonové konstrukce, standardní výška





Objednací číslo	Popis		kus/ pal.	kg/ kus
9221 49 00	525 x 1120 x 75 mm samonosná ocelová rámová konstrukce opatřená práškovým lakem, kompletně smontovaný, vč. obsáhlého upevňovacího a spojovacího materiálu		245,-	10 8,05

do sádrokartonu, montáž před masivní zeď, do sádrokartonových příček atd., rozsah nastavení noh od hrubé podlahy po hotovou podlahu: 0–200 mm, Nastavení hloubky prvku přední hrany: 135 - 205 mm, 4 upevňovací body, univerzálně použitelné pro umyvadla a umývatka, s lepenou vrstvenou dřevěnou deskou a stupnicí rozměrů pro volně volitelné umístění systémových nástěnných tvarovek vodovodního potrubí, s 2 upínacími čepy M 10 pro umyvadlo vč. ochranného krytu a upevnění umyvadla, s univerzálním odtokovým obloukem DN 50 (Ø 50) / DN 40 (Ø 40) vč. pryžové manžety pro zápachový uzávěr odpadního hrdla DN 40 (Ø 40) / DN 32 (Ø 32), ochranný kryt a zvukově izolační spona odtoku, s nástěnným držákem, s ochranou splachovací trubky, montážní návod, včetně podpěr snadno nastavitelných v různé výšce, baleno jednotlivě v kartónu

## INSTALAČNÍ BLOK PRO VÝLEVKU

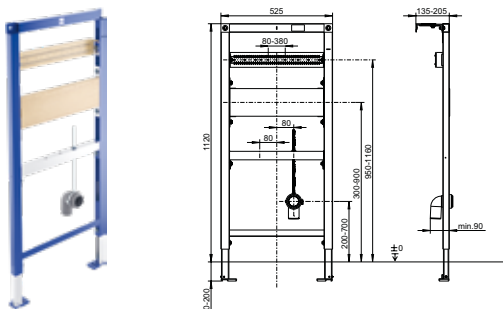
pro sádrokartonové konstrukce



Objednací číslo	Popis		kus/ pal.	kg/ kus
9209 40 00	525 x 1120 x 85 mm samonosná ocelová rámová konstrukce opatřená práškovým lakem, kompletně smontovaný, vč. obsáhlého upevňovacího a spojovacího materiálu	 <b>NOVINKA</b>	261,-	10

do sádrokartonu, montáž před masivní zeď, do sádrokartonových příček atd., rozsah nastavení noh od hrubé podlahy po hotovou podlahu: 0–200 mm, Nastavení hloubky prvku přední hrany: 135 - 205 mm, 4 upevňovací body, univerzálně nastavitelné pro výlevky a vodovodní baterie, vč. 2 nástěnných madel, vč. samosvorných noh se stavitelnými patkami a montážním materiálem, s odtokovým obloukem DN 50 (Ø 50) a zvukově izolační sponou odtoku, se závitovou tyčí M8 x 300 mm, se 2 deskami z vodovzdorné vícevrstvé překližky, všechny traverzy předběžně smontovány, baleno jednotlivě v kartónu

balení Combi-Pack ViConnect/O.novo: klozet 5660 R0 01 + montážní prvek pro WC dva kusy + ovládací tlačítka 9224 90, viz strana 261

XX = dosadte kód barvy  
61 = pochromováno, 68 = bílá, 69 = Matně pochromováno, AN = Black Matt, D8 = Anthracite Matt, LC = Stainless steel, N5 = White Matt, RA = Glass Glossy Grey, RB = Glass Glossy Black, RE = Glass Glossy White

# INSTALAČNÍ SYSTÉMY VICONNECT

€ bez DPH

## BIDETOVÝ PRVEK

pro sádkartonové konstrukce, standardní výška

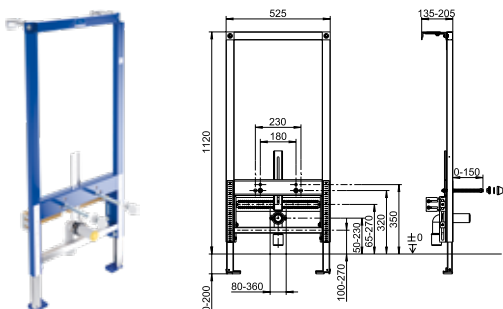



Objednací číslo	Popis		kus/ pal.	kg/ kus
9221 48 00	525 x 1120 x 100 mm samonosná ocelová rámová konstrukce opatřená práškovým lakem, kompletně smontovaný		390,-	10 10,54

do sádkartonu, montáž před masivní zeď, do sádkartonových příček atd., rozsah nastavení noh od hrubé podlahy po hotovou podlahu: 0–200 mm, Nastavení hloubky prvku přední hrany: 135 - 205 mm, 4 upevňovací body, univerzálně nastavitelné pro bidet, s lepenou vrstvenou dřevěnou deskou a stupnicí rozměrů pro volně volitelné umístění systémových nástěnných tvarovek vodovodního potrubí, s univerzálním odtokovým obloukem DN 50 (Ø 50) / DN 40 (Ø 40), včetně pryžové manžety DN 40 (Ø 40) / DN 32 (Ø 32) a ochranného krytu, s 2 přídržnými čepy M 12 nastavitelné 180/230 mm včetně ochranného prvku, matič a bílých krytů, se zvukově izolační sponou odtoku, s nástěnným držákem, včetně podpěr snadno nastavitelných v různé výšce, montážní návod, baleno jednotlivě v kartónu

## PISOÁROVÝ PRVEK

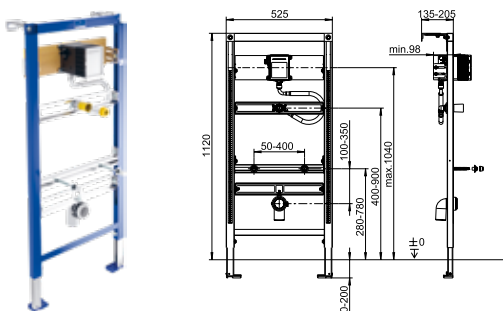
pro sádkartonové konstrukce, standardní výška



Objednací číslo	Popis		kus/ pal.	kg/ kus
9219 89 00	525 x 1120 x 98 mm samonosná ocelová rámová konstrukce opatřená práškovým lakem, kompletně smontovaný, vč. obsáhlého upevňovacího a spojovacího materiálu		430,-	10 8,05

do sádkartonu, montáž před masivní zeď, do sádkartonových příček atd., rozsah nastavení noh od hrubé podlahy po hotovou podlahu: 0–200 mm, Nastavení hloubky prvku přední hrany: 135 - 205 mm, 4 upevňovací body, univerzálně nastavitelné pro pisoárovou mísu, s odtokovým obloukem DN 50 (Ø 50) a zvukově izolační sponou odtokového oblouku, přípojovací sada Ø 25, s ručně přišroubovatelnou pružnou kovovou hadicí, s univerzální vestavnou sadou pro hrubou stavbu s přístupem k vodovodnímu potrubí pro vestavný ventil, všechny traverzy předběžně smontovány, bez krycí desky pisoáru, s nástěnným držákem, montážní návod, s 2 upínacími čepy M 8 pro pisoár včetně ochranného krytu a chromovaných krytů, včetně podpěr snadno nastavitelných v různé výšce, baleno jednotlivě v kartónu

balení Combi-Pack ViConnect/O.novo: klozet 5660 R0 01 + montážní prvek pro WC dva kusy + ovládací tlačítka 9224 90, viz strana 261

XX = dosadte kód barvy  
61 = pochromováno, 68 = bílá, 69 = Matně pochromováno, AN = Black Matt, D8 = Anthracite Matt, LC = Stainless steel, N5 = White Matt, RA = Glass Glossy Grey, RB = Glass Glossy Black, RE = Glass Glossy White





# INSTALAČNÍ SYSTÉMY VICONNECT

€ bez DPH

## PISOÁROVÝ PRVEK PRO PROTECT

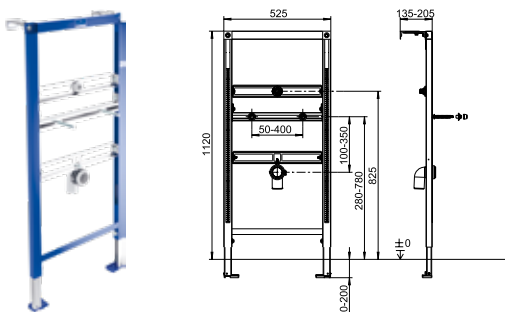
pro sádkartonové konstrukce, standardní výška





Objednací číslo	Popis		kus/ pal.	kg/ kus
9221 85 00	525 x 1120 x 80 mm samonosná ocelová rámová konstrukce opatřená práškovým lakem, kompletně smontovaný, vč. obsáhlého upevňovacího a spojovacího materiálu		313,-	10 7,15

do sádkartonu, montáž před masivní zeď, do sádkartonových příček atd., rozsah nastavení noh od hrubé podlahy po hotovou podlahu: 0–200 mm, Nastavení hloubky prvku přední hrany: 135 - 205 mm, 4 upevňovací body, univerzálně nastavitelné pro pisoárovou mísu, s 1 zvukově izolační stěnovou průchodkou, G 1/2 IG/G 1/2 AG, s odtokovým obloukem DN 50 (Ø 50) a zvukově izolační sponou odtoku, všechny traverzy předběžně smontovány, pro pisoáry s integrovaným ovládáním, pro tlačítko splachování (není obsaženo v dodávce), lze kombinovat s elektronickým ovládáním pisoáru ProDetect od Villeroy & Boch, s nástěnným držákem, montážní návod, bez ovládacích tlačítek, s 2 upínacími čepy M 8 pro pisoár včetně ochranného krytu a chromovaných krytů, včetně podpěr snadno nastavitelných v různé výšce, baleno jednotlivě v kartónu

## SPRCHOVÝ/VANOVÝ INSTALAČNÍ BLOK PRO NÁSTĚNNÉ BATERIE

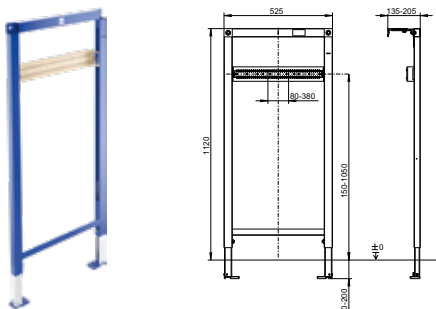
pro sádkartonové konstrukce



Objednací číslo	Popis		kus/ pal.	kg/ kus
9209 18 00	525 x 1120 x 65 mm samonosná ocelová rámová konstrukce opatřená práškovým lakem	 <b>NOVINKA</b>	183,-	10 6,24

do sádkartonu, montáž před masivní zeď, do sádkartonových příček atd., rozsah nastavení noh od hrubé podlahy po hotovou podlahu: 0–200 mm, Nastavení hloubky prvku přední hrany: 135 - 205 mm, 4 upevňovací body, vč. samosvorných noh se stavitelnými patkami a montážním materiálem, vč. 2 nástěnných madel, všechny traverzy předběžně smontovány, univerzálně nastavitelné, sestávající z vodovzdorné vícevrstvé překližky s pozinkovanými bočními plechy, k upevnění instalovaných podomítkových těles, baleno jednotlivě v kartónu

INSTALAČNÍ SYSTÉMY VICONNECT

balení Combi-Pack ViConnect/O.novo: klozet 5660 R0 01 + montážní prvek pro WC dva kusy + ovládací tlačítka 9224 90, viz strana 261

XX = dosadte kód barvy  
61 = pochromováno, 68 = bílá, 69 = Matně pochromováno, AN = Black Matt, D8 = Anthracite Matt, LC = Stainless steel, N5 = White Matt, RA = Glass Glossy Grey, RB = Glass Glossy Black, RE = Glass Glossy White

# INSTALAČNÍ SYSTÉMY VICONNECT

€ bez DPH

## SPRCHOVÝ/VANOVÝ INSTALAČNÍ BLOK PRO PODOMÍTKOVÉ BATERIE

pro sádkartonové konstrukce

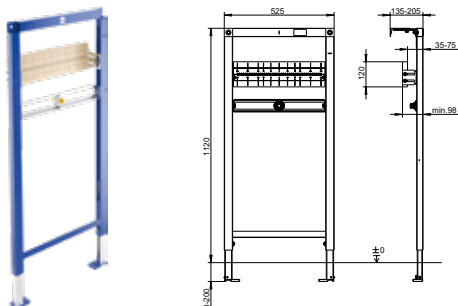



Objednací číslo	Popis			kus/ pal.	kg/ kus
9209 34 00	525 x 1120 x 98 mm samonosná ocelová rámová konstrukce opatřená práškovým lakem		<b>NOVINKA</b>	214,-	10 6,24

do sádkartonu, montáž před masivní zeď, do sádkartonových příček atd., rozsah nastavení noh od hrubé podlahy po hotovou podlahu: 0–200 mm, Nastavení hloubky prvku přední hrany: 135 - 205 mm, 4 upevňovací body, vč. 2 nástěnných madel, kompletně smontovaný, výškově nastavitelný podomítkový příčný nosník pro baterii, sestávající z vodovzdorné vícevrstvé překližky s pozinkovanými bočními plechy, k upevnění podomítkových baterií na místě, s 1 zvukově izolační stěnovou průchodkou, G 1/2 IG/G 1/2 AG, baleno jednotlivě v kartónu

## OVLÁDACÍ TLAČÍTKA WC

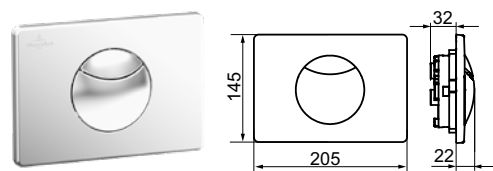
100S





Objednací číslo	Popis		61	68	69	kus/ pal.	kg/ kus
9224 85 XX	205 x 145 x 22 mm z kvalitního plastu		119,-	85,-	119,-	224	0,3

osazovací rámeček a upevňovací čepy, baleno jednotlivě v kartónu

## OVLÁDACÍ TLAČÍTKA WC

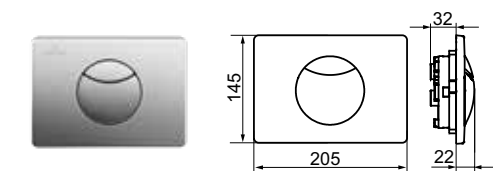
100M



Objednací číslo	Popis		LC	kus/ pal.	kg/ kus
9224 85 XX	205 x 145 x 22 mm z kvalitního plastu nebo nerezové oceli		173,-	224	0,27

osazovací rámeček a upevňovací čepy, nerezová ovládací deska s pojistným šroubem, baleno jednotlivě v kartónu

balení Combi-Pack ViConnect/O.novo: klozet 5660 R0 01 + montážní prvek pro WC dva kusy + ovládací tlačítka 9224 90, viz strana 261

XX = dosadte kód barvy

61 = pochromováno, 68 = bílá, 69 = Matně pochromováno, AN = Black Matt, D8 = Anthracite Matt, LC = Stainless steel, N5 = White Matt, RA = Glass Glossy Grey, RB = Glass Glossy Black, RE = Glass Glossy White

INSTALAČNÍ SYSTÉMY VICONNECT

# INSTALAČNÍ SYSTÉMY VICONNECT

€ bez DPH

## OVLÁDACÍ DESKY PRO PISOÁRY 100SU

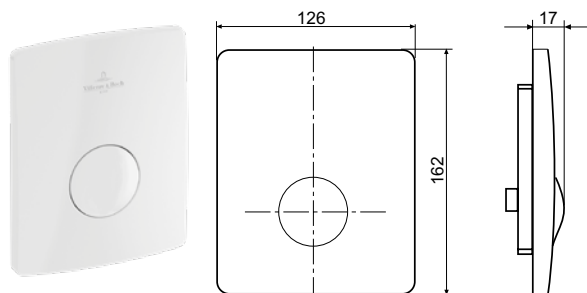

Objednací číslo	Popis	61	68	69	kus/ pal.	kg/ kus
9219 44 XX	126 x 162 x 17 mm z kvalitního plastu, pro vestavnou ventilovou techniku pisoáru s ručním ovládáním	235,-	205,-	235,-	224	0,36

montážní sada, sestávající z krycí desky a tlačítka, přítláčný čep, s montážním rámem, s pneumatickým vestavným ventilem pro pisoár s vnějším závitem 29 x 2 mm, s vestavným filtračním sítím, provozní tlak max. 10 bar, průtok testován dle DIN EN 12541, třída hluku I < 20 dB (A), doba splachování 4 - 20 s, plynule nastavitelná, se speciálním vandalismu odolným připevněním krycí desky, s upevňovacím materiálem, pneumatické splachování pisoáru pod omítkou nezávislé na tlaku vody, dynamický tlak min. 0,5 bar, dynamický tlak max. 10,0 bar, baleno jednotlivě v kartónu

## OVLÁDACÍ TLAČÍTKA WC 200S

Chráněný vzor

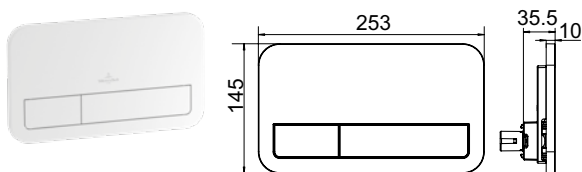

Objednací číslo	Popis	61	68	69, AN	kus/ pal.	kg/ kus
9224 90 XX	253 x 145 x 10 mm z kvalitního plastu	119,-	85,-	119,-	448	0,4

s dvojím dávkováním vody, rámeček ovládacích tlačítek, osazovací rámeček a upevňovací čepy, baleno jednotlivě v kartónu

## OVLÁDACÍ TLAČÍTKA WC 200G

Chráněný vzor

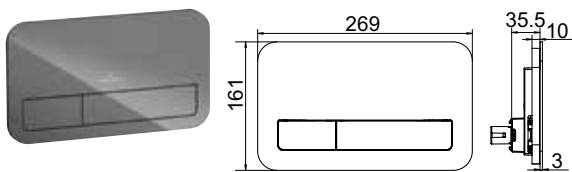

Objednací číslo	Popis	RA, RB, RE	kus/ pal.	kg/ kus
9224 00 XX	269 x 161 x 13 mm Povrch z kvalitního bezpečnostního skla	466,-	144	0,6

s dvojím dávkováním vody, rámeček ovládacích tlačítek, osazovací rámeček a upevňovací čepy, baleno jednotlivě v kartónu

balení Combi-Pack ViConnect/O.novo: klozet 5660 R0 01 + montážní prvek pro WC dva kusy + ovládací tlačítka 9224 90, viz strana 261

XX = dosadíte kód barvy

61 = pochromováno, 68 = bílá, 69 = Matně pochromováno, AN = Black Matt, D8 = Anthracite Matt, LC = Stainless steel, N5 = White Matt, RA = Glass Glossy Grey, RB = Glass Glossy Black, RE = Glass Glossy White

# INSTALAČNÍ SYSTÉMY VICONNECT

€ bez DPH

## OVLÁDACÍ TLAČÍTKA WC

200G LED

Chráněný vzor

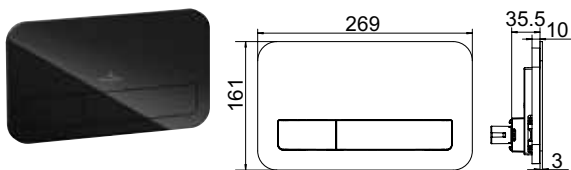

Objednací číslo	Popis	RB	kus/ pal.	kg/ kus
9218 43 XX	269 x 161 x 13 mm Povrch z kvalitního bezpečnostního skla s integrovaným diodovým svítidlem	808,-	12	1

s dvojím dávkováním vody, rámeček ovládacích tlačítek, osazovací rámeček a upevňovací čepy, transformátor pod omítku pro 230V, 50 Hz, přívodní kabel, krabice pod omítku, baleno jednotlivě v kartónu

## OVLÁDACÍ TLAČÍTKA WC

200G ProActive+

Chráněný vzor

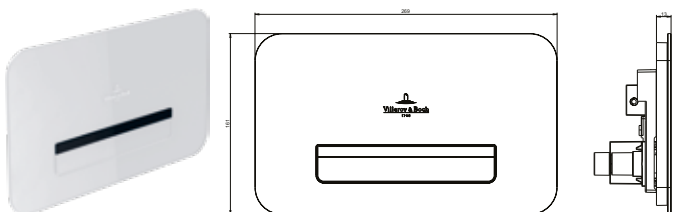

Objednací číslo	Popis	RE	kus/ pal.	kg/ kus
9223 11 XX	269 x 161 x 13 mm elektronická ovládací deska, Aktivní splachování pomocí infračerveného senzoru pro klozety s vícezónovým senzorem a záznamem času, komponenty infračerveného vysílače a přijímače včetně elektroniky rozhraní, hlavního mikrokontroléru, červené LED kontrolky, řízením motoru na destičce senzoru, motorové jednotky s přívodním kabelem, kabelového a datového rozhraní k adaptéru Bluetooth (řídící rozhraní CIF) a pro napájení elektrickým proudem, modul Bluetooth, kabelové a datové rozhraní k samostatné destičce LED, kabelové rozhraní k přijímači 868,4 MHz, pouzdro senzoru z polykarbonátu, optický stínící prvek PP-EPDM, síťový adaptér s přívodním kabelem, volitelně připojení přijímačového modulu 868,4 MHz pro rádiové spouštění, LED osvětlení loga, barvu a intenzitu lze nastavit, ovládání funkcí pomocí aplikace	1.512,-		0,7

baleno jednotlivě v kartónu

## OVLÁDACÍ TLAČÍTKA WC

200M ProActive+

Chráněný vzor

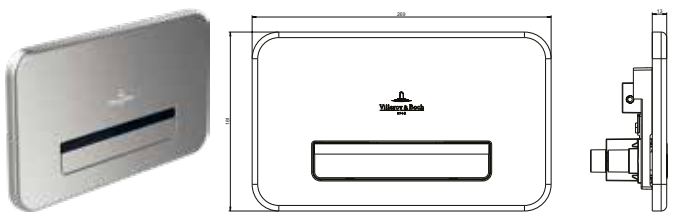

Objednací číslo	Popis	LC	kus/ pal.	kg/ kus
9223 11 XX	269 x 161 x 13 mm elektronická ovládací deska, Aktivní splachování pomocí infračerveného senzoru pro klozety s vícezónovým senzorem a záznamem času, komponenty infračerveného vysílače a přijímače včetně elektroniky rozhraní, hlavního mikrokontroléru, červené LED kontrolky, řízením motoru na destičce senzoru, motorové jednotky s přívodním kabelem, kabelového a datového rozhraní k adaptéru Bluetooth (řídící rozhraní CIF) a pro napájení elektrickým proudem, modul Bluetooth, kabelové a datové rozhraní k samostatné destičce LED, kabelové rozhraní k přijímači 868,4 MHz, pouzdro senzoru z polykarbonátu, optický stínící prvek PP-EPDM, síťový adaptér s přívodním kabelem, volitelně připojení přijímačového modulu 868,4 MHz pro rádiové spouštění, LED osvětlení loga, barvu a intenzitu lze nastavit, ovládání funkcí pomocí aplikace	1.610,-		0,7

baleno jednotlivě v kartónu

balení Combi-Pack ViConnect/O.novo: klozet 5660 R0 01 + montážní prvek pro WC dva kusy + ovládací tlačítka 9224 90, viz strana 261

XX = dosadte kód barvy

61 = pochromováno, 68 = bílá, 69 = Matně pochromováno, AN = Black Matt, D8 = Anthracite Matt, LC = Stainless steel, N5 = White Matt, RA = Glass Glossy Grey, RB = Glass Glossy Black, RE = Glass Glossy White

# INSTALAČNÍ SYSTÉMY VICONNECT

€ bez DPH

## OVLÁDACÍ TLAČÍTKA WC

300S

Chráněný vzor

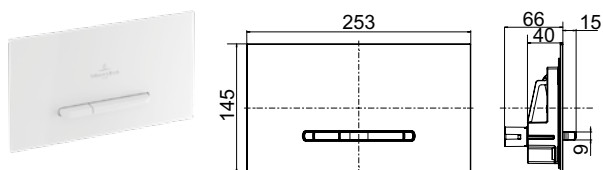

Objednací číslo	Popis	61	68	69	kus/ pal.	kg/ kus
9221 80 XX	253 x 145 x 20 mm z kvalitního plastu	133,-	91,-	133,-	192	0,37

osazovací rámeček a upevňovací čepy, úsporný dvou tlačítkový systém pro velké a malé splachování, baleno jednotlivě v kartónu

## OVLÁDACÍ TLAČÍTKA WC

300S

Chráněný vzor

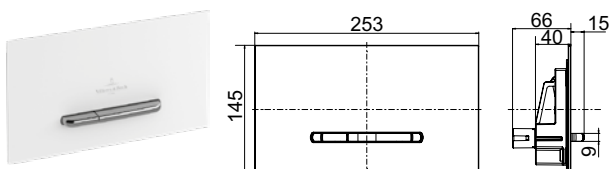

Objednací číslo	Popis	68	kus/ pal.	kg/ kus
9221 61 XX	253 x 145 x 20 mm z kvalitního plastu, tlačítka v chromu	133,-	192	0,37

osazovací rámeček a upevňovací čepy, úsporný dvou tlačítkový systém pro velké a malé splachování, baleno jednotlivě v kartónu

## OVLÁDACÍ TLAČÍTKA WC

300S

Chráněný vzor

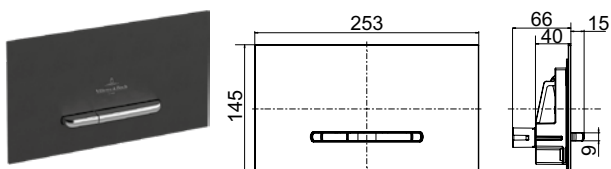

Objednací číslo	Popis	AN, D8, N5	kus/ pal.	kg/ kus
9221 69 XX	253 x 145 x 20 mm z kvalitního plastu, tlačítka v matném chromu	133,-	192	0,4

osazovací rámeček a upevňovací čepy, úsporný dvou tlačítkový systém pro velké a malé splachování, baleno jednotlivě v kartónu

balení Combi-Pack ViConnect/O.novo: klozet 5660 R0 01 + montážní prvek pro WC dva kusy + ovládací tlačítka 9224 90, viz strana 261

XX = dosadte kód barvy

61 = pochromováno, 68 = bílá, 69 = Matně pochromováno, AN = Black Matt, D8 = Anthracite Matt, LC = Stainless steel, N5 = White Matt, RA = Glass Glossy Grey, RB = Glass Glossy Black, RE = Glass Glossy White

# INSTALAČNÍ SYSTÉMY VICONNECT

€ bez DPH

## OVĽADACÍ TLAČÍTKA WC

300G

Chráněný vzor

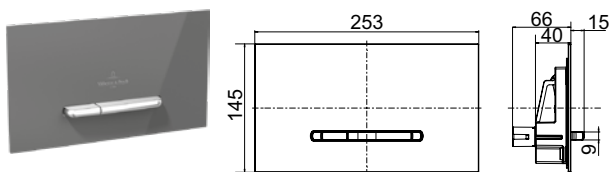

Objednací číslo	Popis	RA, RB, RE	kus/pal.	kg/kus
9221 60 XX	253 x 145 x 20 mm Povrch z kvalitního bezpečnostního skla, tlačítka v matném chromu	469,-	192	0,6

osazovací rámeček a upevňovací čepy, úsporný dvou tlačítkový systém pro velké a malé splachování, baleno jednotlivě v kartónu

## MONTÁŽNÍ SADA PRO MONTÁŽ V JEDNÉ ROVINĚ

pro 300S, 300G

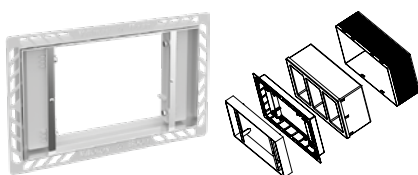

Objednací číslo	Popis	LC	kus/pal.	kg/kus
9221 59 XX	295 x 186 x 5-25 mm viditelný rámeček (po vestavbě) z kartáčované nerezové oceli	265,-	75	0,7

Pro zapuštění do roviny se stěnou pro ovládací desky 300S a 300G, montážní sada pro montáž v jedné rovině vč. zvětšeného ochranného krytu

## DISTANČNÍ RÁMEČEK PRO MONTÁŽ V JEDNÉ ROVINĚ

pro 300S, 300G

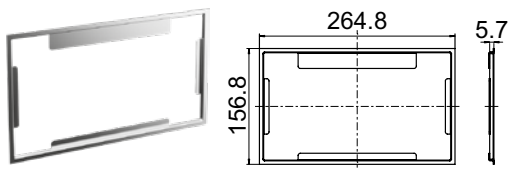

Objednací číslo	Popis	LC	kus/pal.	kg/kus
9221 58 XX	265 x 157 x 0,7 mm rámeček z kartáčované nerezové oceli	226,-	448	0,1

distanční rámeček pro zakrytí nerovných dlaždicových hran, v kombinaci s montážní sadou pro montáž v jedné rovině

balení Combi-Pack ViConnect/O.novo: klozet 5660 R0 01 + montážní prvek pro WC dva kusy + ovládací tlačítka 9224 90, viz strana 261

XX = dosadte kód barvy

61 = pochromováno, 68 = bílá, 69 = Matně pochromováno, AN = Black Matt, D8 = Anthracite Matt, LC = Stainless steel, N5 = White Matt, RA = Glass Glossy Grey, RB = Glass Glossy Black, RE = Glass Glossy White

# INSTALAČNÍ SYSTÉMY VICONNECT

€ bez DPH

## PŘÍSLUŠENSTVÍ

Objednací číslo	Popis		kus/ pal.	kg/ kus
9209 15 00	rádiový spouštěč splachovací jednotky se síťovým adaptérem, pro ovládání dálkovými ovladači pro bezbariérové koupelny podle DIN 18040	2.053,-		0,551
9209 16 00	Hygienické splachování se síťovým adaptérem, proplach potrubí podle EN 806-5 pro zamezení stagnace vody	1.108,-		0,609
9209 26 00	hygienické splachování s baterií, proplach potrubí podle EN 806-5 pro zamezení stagnace vody	983,-		0,31
9209 19 61	dálkový ovladač pro rádiový spouštěč, lze montovat i na sklopná madla kolekce ViCare Funktion	616,-		
9223 85 00	Rozšiřující sada pro ovládací desky ViConnect	102,-	720	0,2

balení Combi-Pack ViConnect/O.novo: klozet 5660 R0 01 + montážní prvek pro WC dva kusy + ovládací tlačítka 9224 90, viz strana 261

XX = dosadte kód barvy

61 = pochromováno, 68 = bílá, 69 = Matně pochromováno, AN = Black Matt, D8 = Anthracite Matt, LC = Stainless steel, N5 = White Matt, RA = Glass Glossy Grey, RB = Glass Glossy Black, RE = Glass Glossy White

## DOPLŇKY

Sanitární keramika a koupelnový nábytek

- Možnost dodatečné instalace: vhodné pro většinu umyvadel/bidetů se standardně osazenou výpustí.
- Prodává se samostatně, umožňuje proto flexibilní použití

[PRO.VILLEROY-BOCH.COM/TECHNICALDRAWINGS](https://pro.villeroy-boch.com/technicaldrawings)



### Barvy keramiky



01 = Bílá Alpin



RW = Stone  
White



S5 = Ebony



i4 = Graphite



AM = Almond

### Barvy krytek přepadu



96 = Star White



# DOPLŇKY

€ bez DPH

## SILIKONOVÝ KRYT PŘEPADU



Objednací číslo	Popis	96			kus/ pal.	kg/ kus
7901 00 96	kryt přepadu ze silikonu, vhodný k umyvadlům šířky > 500 mm, doporučujeme pro umyvadla těchto kolekcí: Avento, Collaro, O.novo, Subway 2.0, Venticello	19,-	-	-		0,02

## KERAMICKÝ KRYT ODTOKU „PUSH-OPEN“



Objednací číslo	Popis	01	RW, S5, i4, AM		kus/ pal.	kg/ kus
8L03 34 XX	Kryt ventilu z keramiky, vhodný pro většinu umyvadel/bidetů se standardně osazenou výpustí, lze použít u modelů s přepadem, doporučujeme pro umyvadla těchto kolekcí: Architectura, Avento, Collaro, Evana, Hommage, Loop Friends (pouze pro umyvadla na desku), Memento, Memento 2.0, Subway 2.0, Subway 3.0, Venticello	111,-	144,-	-	500	0,4

## UZAVÍRATELNÝ VENTIL



Objednací číslo	Popis	01	RW, S5, i4, AM		kus/ pal.	kg/ kus
6810 00 XX	Kryt ventilu z keramiky, vhodný pro většinu umyvadel/bidetů se standardně osazenou výpustí, lze použít u modelů s přepadem, doporučujeme pro umyvadla těchto kolekcí: Architectura, Avento, Collaro, Evana, Hommage, Loop & Friends, Memento 2.0, Memento, Subway 2.0, Subway 3.0, Venticello	102,-	139,-	-		0,4

## NEUZAVÍRATELNÝ VENTIL



Objednací číslo	Popis	01	RW, S5, i4, AM		kus/ pal.	kg/ kus
6808 00 XX	Kryt ventilu z keramiky Upozornění: U modelů bez přepadu je nutné použít neuzavíratelný ventil, vhodný pro většinu umyvadel/bidetů se standardně osazenou výpustí, doporučujeme pro umyvadla těchto kolekcí: Architectura, Artis, Avento, Collaro, Hommage, Loop & Friends, Memento, Memento 2.0, Subway 2.0, Subway 3.0, Venticello	102,-	139,-	-		0,3

# DOPLŇKY

€ bez DPH

## NEUZAVÍRATELNÝ VENTIL



Objednací číslo	Popis				kus/ pal.	kg/ kus
8798 90 61	Upozornění: U modelů bez přepadu je nutné použít neuzavíratelný ventil, pochromováno, doporučujeme pro umyvadla těchto kolekcí: Architectura, Artis, Avento, Hommage, Memento, Memento 2.0, Subway 2.0, Venticello	93,-	-	-		0,38

## NEUZAVÍRATELNÝ VENTIL



Objednací číslo	Popis				kus/ pal.	kg/ kus
8798 50 61	Upozornění: U modelů bez přepadu je nutné použít neuzavíratelný ventil, pochromováno, doporučujeme pro umyvadla těchto kolekcí: Loop & Friends (pouze pro zápusťná umyvadla/umyvadla k osazení pod desku), Memento	93,-	-	-	25	0,35

## SIFON EASY ACCESS



Objednací číslo	Popis				kus/ pal.	kg/ kus
9219 88 00	sifon s vyjímatelným pachovým uzávěrem a záchytnou nádobkou, s integrovaným ventilem Push Open, vzdálenost mezi spodní stranou keramiky a středem výpusti musí být mezi 115 mm a max.160 mm, vhodný pro většinu umyvadel s přepadem, doporučujeme pro umyvadla těchto kolekcí: Architectura, Avento, Collaro, Memento 2.0, O.novo, Subway 3.0, Subway 2.0, Venticello	110,-	-	-	100	0,45

## SKRYTÝ PŘEPAD VIFLOW



Objednací číslo	Popis	01	RW		kus/ pal.	kg/ kus
9223 77 XX	odtokový a přepadový systém s krytým ventilem z keramiky, doporučujeme pro umyvadla na skříňku bez přepadového otvoru kolekce: Antheus, Memento 2.0 stejně jako u vybraných modelů Collaro a Subway 3.0	198,-	269,-	-	180	0,5

XX = dosadte kód barvy

01 = Bílá Alpin, RW = Stone White, S5 = Ebony, i4 = Graphite, AM = Almond

## DOPLŇKY

€ bez DPH

	<b>VNITŘNÍ OSVĚTLENÍ ZÁSUVKY</b>
	
	
<b>Objednací číslo</b>	<b>FB20 00 00</b>
<b>Popis</b>	Výsuvné osvětlení s pohybovým čidlem a baterií
<b>Pro kombinaci s</b>	Nábytek ze všech kolekcí
	109,-

# KLOZETOVÁ SEDÁTKA (VÝBĚHOVÁ KOLEKCE)

€ bez DPH

## AMADEA KLOZETOVÉ SEDÁTKO S POKLOPEM

Výrobek je dodáván jen ze skladových zásob. Před objednávkou si prosím zjistěte dostupnost zboží.



Objednací číslo	Popis	01	R1		kus/ pal.	kg/ kus
8810 61 XX	závěsy z ušlechtilé oceli	-	432,-	-	60	3,8

## ARRIBA KLOZETOVÉ SEDÁTKO S POKLOPEM

Výrobek je dodáván jen ze skladových zásob. Před objednávkou si prosím zjistěte dostupnost zboží.



Objednací číslo	Popis	01	R1		kus/ pal.	kg/ kus
8826 61 01	závěsy z ušlechtilé oceli	276,-	-	-	60	3,2

## AVEO NEW GENERATION KLOZETOVÉ SEDÁTKO S POKLOPEM

Výrobek je dodáván jen ze skladových zásob. Před objednávkou si prosím zjistěte dostupnost zboží.



Objednací číslo	Popis	01	R1		kus/ pal.	kg/ kus
9M57 S1 XX	s funkcí QuickRelease a SoftClosing, závěsy z ušlechtilé oceli	-	427,-	-	60	3,3

## BELLEVUE KLOZETOVÉ SEDÁTKO S POKLOPEM

Výrobek je dodáván jen ze skladových zásob. Před objednávkou si prosím zjistěte dostupnost zboží.



Objednací číslo	Popis	01	R1		kus/ pal.	kg/ kus
98M2 S1 R1	s funkcí QuickRelease a SoftClosing, závěsy z ušlechtilé oceli	-	537,-	-	40	3,83

## CENTURY KLOZETOVÉ SEDÁTKO S POKLOPEM

Výrobek je dodáván jen ze skladových zásob. Před objednávkou si prosím zjistěte dostupnost zboží.



Objednací číslo	Popis	01	R1		kus/ pal.	kg/ kus
8843 61 R1	závěsy z ušlechtilé oceli	-	285,-	-	40	3,43

XX = dosadte kód barvy  
01= Bílá Alpin, R1 = Bílá Alpin

# KLOZETOVÁ SEDÁTKA (VÝBĚHOVÁ KOLEKCE)

€ bez DPH

## GRANGRACIA KLOZETOVÉ SEDÁTKO S POKLOPEM

Výrobek je dodáván jen ze skladových zásob. Před objednávkou si prosím zjistěte dostupnost zboží.



Objednací číslo	Popis	01	R1		kus/ pal.	kg/ kus
8822 61 01	závěsy z ušlechtilé oceli	322,-	-	-	90	3,49

## JOYCE KLOZETOVÉ SEDÁTKO S POKLOPEM



Objednací číslo	Popis	01	R1		kus/ pal.	kg/ kus
9M52 S1 XX	s funkcí QuickRelease a SoftClosing, závěsy z ušlechtilé oceli	268,-	-	-	90	3,1

## JOYCE KLOZETOVÉ SEDÁTKO S POKLOPEM SLIMSEAT



Objednací číslo	Popis	01	R1		kus/ pal.	kg/ kus
9M62 S1 XX	s funkcí QuickRelease a SoftClosing, závěsy z ušlechtilé oceli	301,-	-	-	90	2,9

## LA BELLE KLOZETOVÉ SEDÁTKO S POKLOPEM

Výrobek je dodáván jen ze skladových zásob. Před objednávkou si prosím zjistěte dostupnost zboží.



Objednací číslo	Popis	01	R1		kus/ pal.	kg/ kus
9M12 S1 XX	s funkcí QuickRelease a SoftClosing, závěsy z ušlechtilé oceli	-	468,-	-	40	3,5

## LIFETIME KLOZETOVÉ SEDÁTKO S POKLOPEM

Výrobek je dodáván jen ze skladových zásob. Před objednávkou si prosím zjistěte dostupnost zboží.



Objednací číslo	Popis	01	R1		kus/ pal.	kg/ kus
9M02 S1 XX	s funkcí QuickRelease a SoftClosing, závěsy z ušlechtilé oceli	349,-	-	-	40	3,96

## MEMENTO KLOZETOVÉ SEDÁTKO S POKLOPEM

Výrobek je dodáván jen ze skladových zásob. Před objednávkou si prosím zjistěte dostupnost zboží.



Objednací číslo	Popis	01	R1		kus/ pal.	kg/ kus
9M17 S1 XX	s funkcí QuickRelease a SoftClosing, závěsy z ušlechtilé oceli	-	357,-	-	40	3,7

XX = dosadte kód barvy  
01= Bílá Alpin, R1 = Bílá Alpin

# KLOZETOVÁ SEDÁTKA (VÝBĚHOVÁ KOLEKCE)

€ bez DPH

## OBLIC KLOZETOVÉ SEDÁTKO S POKLOPEM

Výrobek je dodáván jen ze skladových zásob. Před objednávkou si prosím zjistěte dostupnost zboží.



Objednací číslo	Popis	01	R1		kus/ pal.	kg/ kus
8846 61 01	závěsy z ušlechtilé oceli	260,-	-	-	90	4

## PURE STONE KLOZETOVÉ SEDÁTKO S POKLOPEM

Výrobek je dodáván jen ze skladových zásob. Před objednávkou si prosím zjistěte dostupnost zboží.



Objednací číslo	Popis	01	R1		kus/ pal.	kg/ kus
98M1 S1 R1	s funkcí QuickRelease a SoftClosing, závěsy z ušlechtilé oceli	-	501,-	-	40	4

## SENTIQUE KLOZETOVÉ SEDÁTKO S POKLOPEM

Výrobek je dodáván jen ze skladových zásob. Před objednávkou si prosím zjistěte dostupnost zboží.



Objednací číslo	Popis	01	R1		kus/ pal.	kg/ kus
98M8 S1 XX	s funkcí QuickRelease a SoftClosing, závěsy z ušlechtilé oceli	349,-	-	-	40	4,03

## SUBWAY KLOZETOVÉ SEDÁTKO S POKLOPEM COMPACT



Objednací číslo	Popis	01	R1		kus/ pal.	kg/ kus
9M66 S1 XX	s funkcí QuickRelease a SoftClosing, závěsy z ušlechtilé oceli	394,-	-	-	90	3

XX = dosadte kód barvy  
01= Bílá Alpin, R1 = Bílá Alpin



# SPRCHY



## BARVY MATERIÁLŮ AKRYLÁT A QUARYL

01 bílá Alpin



MATNÉ BARVY (sprchové vaničky Planeo, Squaro Infinity, Architectura MetalRim – Colorline)

1S Anthracite



3S Grey



RW Stone White



R8 Morning Green



SQUARO INFINITY

BARVY STONELOOK (sprchové vaničky Planeo)

1N Nature Anthracite



2N Nature Creme



3N Nature Grey



4N Nature Sand



5N Nature White





**BARVY KERAMIKY**

01 bílá Alpin



**KRYTKA ODTOKU PRO SPRCHOVÉ VANIČKY**

61 pochromováno



01 bílá Alpin



69 Matně pochromováno



**KRYTKA ODTOKU PRO SPRCHOVÉ VANIČKY PLANE0**

Pure Metal



Pure White



Pure Anthracite



Pure Creme



Pure Grey



Pure Sand



Pure Stone White



Anthracite



Grey



Stone White



# OBSAH - SPRCHOVÉ VANIČKY

OBSAH

## VŠEOBECNÉ INFORMACE

Návod k použití ceníku	2
Rejstřík wellness	596-597
Změny v sortimentu - Wellness	9
Přehled barev a vzorů - Wellness	9

## PŘEHLEDY

Přehled van podle tvaru a rozměrů (akrylát/Quaryl/keramika)	380-387
---	---------

## SPRCHOVÉ VANIČKY (KERAMIKA)

Lifetime Plus	Mainstream	388
O.novo Plus	Profi	389
O.novo	Profi	390-392
Subway Infinity	Mainstream	393-404

## SPRCHOVÉ VANIČKY (QUARYL®)

Furion Flat	Mainstream	405-406
Squaro Infinity	Mainstream	407-414

## SPRCHOVÉ VANIČKY (AKRYLÁT)

Architectura MetalRim	Profi	415-422
O.novo	Profi	423
Subway	Profi	431-432

## PŘÍSLUŠENSTVÍ KE SPRCHOVÝM VANIČKÁM

ViFrame	433
---------	-----

# PŘEHLED SPRCHOVÝCH VANIČEK PODLE TVARU A ROZMĚRŮ

PŘEHLED

## obdélník, Délka 800 mm

Šířka: 700 mm

Šířka: 700 mm

Šířka: 700 mm

Šířka: 750 mm

Šířka: 750 mm

Šířka: 750 mm

Šířka: 750 mm

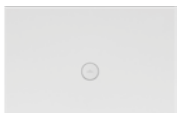
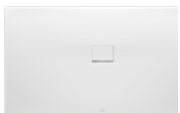
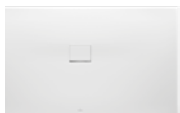
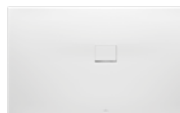
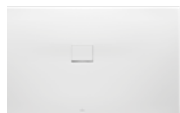

Squaro Infinity ●  
UDQ8070SQI2LV (410)

Squaro Infinity ●  
UDQ8070SQI2RV (411)

Squaro Infinity ●  
UDQ8070SQI2IV (413)

Squaro Infinity ●  
UDQ8075SQI2LV (410)

Squaro Infinity ●  
UDQ8075SQI2IV (413)

Squaro Infinity ●  
UDQ8075SQI2RV (411)

Subway Infinity ○  
6229 C2 (401)

## obdélník, Délka 900 mm

Šířka: 700 mm

Šířka: 700 mm

Šířka: 700 mm

Šířka: 700 mm

Šířka: 700 mm

Šířka: 700 mm

Šířka: 700 mm

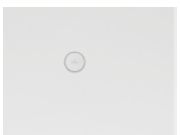
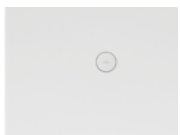
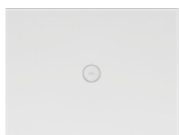
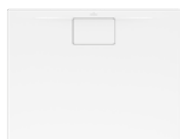
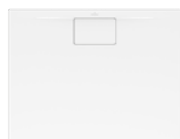

Architectura ●  
UDA9070ARA248V (422)

Architectura ●  
UDA9070ARA215V (418)

O.novo Plus ○  
6210 D1 (389)

Squaro Infinity ●  
UDQ9070SQI2BV (412)

Subway Infinity ○  
6229 H1 (401)

Subway Infinity ○  
6229 G1 (400)

Subway Infinity ○  
6229 F1 (398)

## obdélník, Délka 900 mm

Šířka: 750 mm

Šířka: 750 mm

Šířka: 750 mm

Šířka: 750 mm

Šířka: 750 mm

Šířka: 750 mm

Šířka: 800 mm

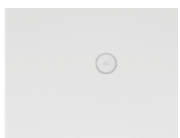
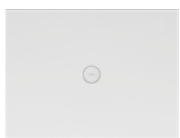
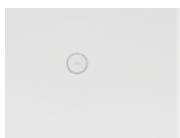

Architectura ●  
UDA9075ARA215V (418)

Architectura ●  
UDA9075ARA248V (422)

Squaro Infinity ●  
UDQ9075SQI2BV (412)

Subway Infinity ○  
6229 F2 (398)

Subway Infinity ○  
6229 H2 (401)

Subway Infinity ○  
6229 G2 (400)

Architectura ●  
UDA9080ARA248V (422)

## obdélník, Délka 900 mm

Šířka: 800 mm

Šířka: 800 mm

Šířka: 800 mm

Šířka: 800 mm

Šířka: 800 mm

## obdélník, Délka 1000 mm

Šířka: 700 mm

Šířka: 700 mm

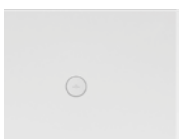
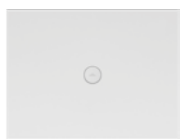

Architectura ●  
UDA9080ARA215V (418)

Planeo ●  
UDA9080PLA2V (430)

Squaro Infinity ●  
UDQ9080SQI2V (409)

Subway Infinity ○  
6228 H3 (401)

Subway Infinity ○  
6229 E3 (396)

Architectura ●  
UDA1070ARA215V (418)

Architectura ●  
UDA1070ARA248V (422)

## obdélník, Délka 1000 mm

Šířka: 700 mm

Šířka: 700 mm

Šířka: 700 mm

Šířka: 700 mm

Šířka: 700 mm

Šířka: 750 mm

Šířka: 750 mm

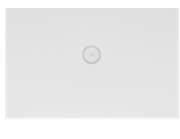
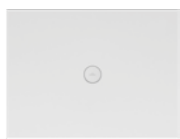
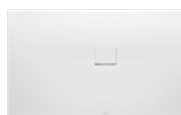

Squaro Infinity ●  
UDQ1070SQI2LV (410)

Squaro Infinity ●  
UDQ1070SQI2IV (413)

Squaro Infinity ●  
UDQ1070SQI2RV (411)

Subway Infinity ○  
6230 L1 (401)

Subway Infinity ○  
6229 K1 (397)

Architectura ●  
UDA1075ARA215V (418)

Architectura ●  
UDA1075ARA248V (422)

### Materiál



● QUARYL®

● AKRYLÁT

○ KERAMIKA

# PŘEHLED SPRCHOVÝCH VANIČEK PODLE TVARU A ROZMĚRŮ

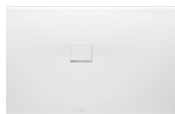
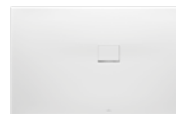
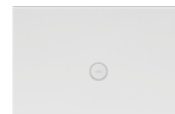
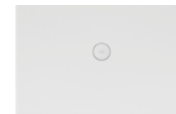



## obdélník, Délka 1000 mm

Šířka: 750 mm	Šířka: 750 mm	Šířka: 750 mm	Šířka: 750 mm	Šířka: 750 mm	Šířka: 800 mm	Šířka: 800 mm
						
Squaro Infinity ● UDQ1075SQI2IV (413)	Squaro Infinity ● UDQ1075SQI2LV (410)	Squaro Infinity ● UDQ1075SQI2RV (411)	Subway Infinity ○ 6230 L2 (401)	Subway Infinity ○ 6229 K2 (397)	Architectura ● UDA1080ARA248V (422)	Architectura ● UDA1080ARA215V (418)



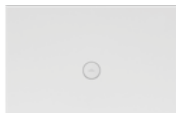
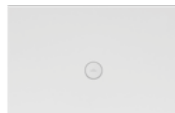

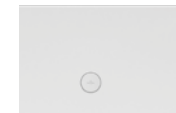

## obdélník, Délka 1000 mm

Šířka: 800 mm	Šířka: 800 mm	Šířka: 800 mm	Šířka: 800 mm	Šířka: 800 mm	Šířka: 800 mm	Šířka: 800 mm
						
Futurion Flat ● UDQ1800FFL2V (406)	Lifetime Plus ○ 6223 J3 (388)	O.novo ○ 6061 80 (390)	O.novo Plus ○ 6210 G3 (389)	Planeo ● UDA1080PLA2V (430)	Squaro Infinity ● UDQ1080SQI2BV (412)	Subway ● UDA1835SUB2V (432)

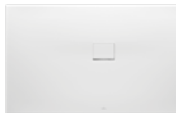

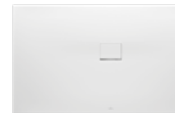

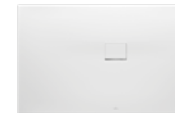
## obdélník, Délka 1000 mm

Šířka: 800 mm	Šířka: 800 mm	Šířka: 900 mm	Šířka: 900 mm	Šířka: 900 mm	Šířka: 900 mm	Šířka: 900 mm
						
Subway Infinity ○ 6230 L3 (401)	Subway Infinity ○ 6229 J3 (395)	Architectura ● UDA1090ARA248V (422)	Architectura ● UDA1090ARA215V (418)	Planeo ● UDA1090PLA2V (430)	Squaro Infinity ● UDQ1090SQI2V (409)	Subway Infinity ○ 6228 K4 (396)

## obdélník, Délka 1100 mm

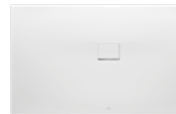
Šířka: 700 mm	Šířka: 700 mm	Šířka: 750 mm	Šířka: 750 mm	Šířka: 750 mm	Šířka: 800 mm	Šířka: 800 mm
						
Squaro Infinity ● UDQ1170SQI2RV (411)	Squaro Infinity ● UDQ1170SQI2LV (410)	Squaro Infinity ● UDQ1175SQI2LV (410)	Squaro Infinity ● UDQ1175SQI2RV (411)	Squaro Infinity ● UDQ1175SQI2IV (413)	Squaro Infinity ● UDQ1180SQI2RV (411)	Squaro Infinity ● UDQ1180SQI2IV (413)

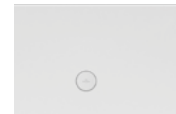
## obdélník, Délka 1100 mm

Šířka: 800 mm	Šířka: 900 mm	Šířka: 900 mm	Šířka: 900 mm	Šířka: 900 mm	obdélník, Délka 1200 mm	
						
Squaro Infinity ● UDQ1180SQI2LV (410)	Squaro Infinity ● UDQ1190SQI2IV (413)	Squaro Infinity ● UDQ1190SQI2RV (411)	Squaro Infinity ● UDQ1190SQI2LV (410)	Subway Infinity ○ 6230 M4 (396)	Architectura ● UDA1270ARA215V (417)	Architectura ● UDA1270ARA248V (421)

### Materiál

- QUARYL®
- AKRYLÁT
- KERAMIKA

PŘEHLED

# PŘEHLED SPRCHOVÝCH VANIČEK PODLE TVARU A ROZMĚRŮ

PŘEHLED

## obdélník, Délka 1200 mm

Šířka: 700 mm



Šířka: 700 mm

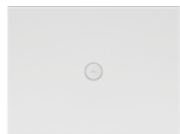

Šířka: 750 mm

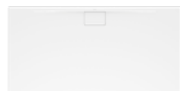

Šířka: 750 mm

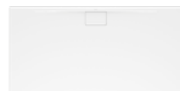

Šířka: 750 mm



Šířka: 750 mm

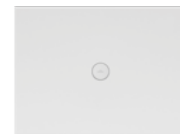

Šířka: 750 mm

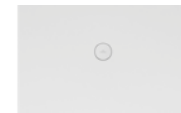

**Squaro Infinity** ●  
UDQ1270SQI2BV (412)

**Subway Infinity** ○  
6231 Q1 (401)

**Architectura** ●  
UDA1275ARA248V (421)

**Architectura** ●  
UDA1275ARA215V (417)

**Squaro Infinity** ●  
UDQ1275SQI2BV (412)

**Subway Infinity** ○  
6231 Q2 (401)

**Subway Infinity** ○  
6230 P2 (397)

## obdélník, Délka 1200 mm

Šířka: 800 mm

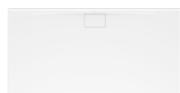

Šířka: 800 mm

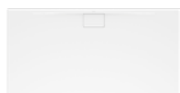

Šířka: 800 mm



Šířka: 800 mm



Šířka: 800 mm



Šířka: 800 mm



Šířka: 800 mm



**Architectura** ●  
UDA1280ARA215V (417)

**Architectura** ●  
UDA1280ARA248V (421)

**Furion Flat** ●  
UDQ1280FFL2V (406)

**Lifetime Plus** ○  
6223 N3 (388)

**O.novo** ○  
6222 12 (390)

**O.novo Plus** ○  
6210 K3 (389)

**Planeo** ●  
UDA1280PLA2V (429)

## obdélník, Délka 1200 mm

Šířka: 800 mm



Šířka: 800 mm

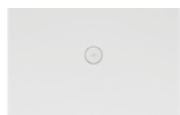

Šířka: 800 mm

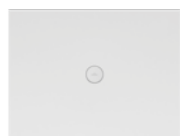

Šířka: 900 mm

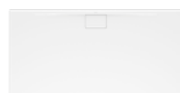

Šířka: 900 mm

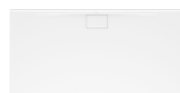

Šířka: 900 mm



Šířka: 900 mm



**Squaro Infinity** ●  
UDQ1280SQI2V (409)

**Subway Infinity** ○  
6230 P3 (397)

**Subway Infinity** ○  
6231 Q3 (401)

**Architectura** ●  
UDA1290ARA215V (417)

**Architectura** ●  
UDA1290ARA248V (421)

**Furion Flat** ●  
UDQ1290FFL2V (406)

**Lifetime Plus** ○  
6223 N4 (388)

## obdélník, Délka 1200 mm

Šířka: 900 mm



Šířka: 900 mm



Šířka: 900 mm



Šířka: 900 mm



Šířka: 900 mm

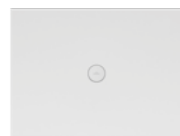

Šířka: 900 mm

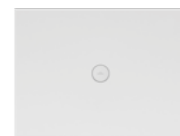

## obdélník, Délka 1300 mm

Šířka: 700 mm



**O.novo** ○  
6062 90 (390)

**Planeo** ●  
UDA1290PLA2V (429)

**Squaro Infinity** ●  
UDQ1290SQI2V (409)

**Subway** ●  
UDA1293SUB2V (432)

**Subway Infinity** ○  
6232 N4 (401)

**Subway Infinity** ○  
6230 N4 (395)

**Squaro Infinity** ●  
UDQ1370SQI2LV (410)

## obdélník, Délka 1300 mm

Šířka: 700 mm



Šířka: 700 mm



Šířka: 750 mm



Šířka: 750 mm



Šířka: 750 mm



Šířka: 800 mm



Šířka: 800 mm



**Squaro Infinity** ●  
UDQ1370SQI2RV (411)

**Squaro Infinity** ●  
UDQ1370SQI2IV (413)

**Squaro Infinity** ●  
UDQ1375SQI2LV (410)

**Squaro Infinity** ●  
UDQ1375SQI2RV (411)

**Squaro Infinity** ●  
UDQ1375SQI2IV (413)

**Squaro Infinity** ●  
UDQ1380SQI2IV (413)

**Squaro Infinity** ●  
UDQ1380SQI2RV (411)

### Materiál

● QUARYL®

● AKRYLÁT

○ KERAMIKA

# PŘEHLED SPRCHOVÝCH VANIČEK PODLE TVARU A ROZMĚRŮ

## obdélník, Délka 1300 mm

Šířka: 800 mm



Squaro Infinity ●  
UDQ1380SQI2LV (410)

Šířka: 900 mm



Squaro Infinity ●  
UDQ1390SQI2LV (410)

Šířka: 900 mm



Squaro Infinity ●  
UDQ1390SQI2IV (413)

Šířka: 900 mm



Squaro Infinity ●  
UDQ1390SQI2RV (411)

Šířka: 900 mm

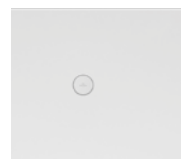

Subway Infinity ○  
6231 R4 (396)

## obdélník, Délka 1400 mm

Šířka: 700 mm

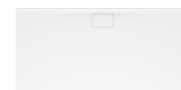

Architectura ●  
UDA1470ARA248V (421)

Šířka: 700 mm

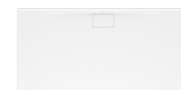

Architectura ●  
UDA1470ARA215V (417)

## obdélník, Délka 1400 mm

Šířka: 700 mm



Squaro Infinity ●  
UDQ1470SQI2BV (412)

Šířka: 750 mm



Architectura ●  
UDA1475ARA215V (417)

Šířka: 750 mm



Architectura ●  
UDA1475ARA248V (421)

Šířka: 750 mm



Squaro Infinity ●  
UDQ1475SQI2BV (412)

Šířka: 750 mm

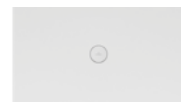

Subway Infinity ○  
6231 T2 (397)

Šířka: 750 mm

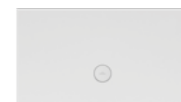

Subway Infinity ○  
6232 V2 (401)

Šířka: 800 mm



Architectura ●  
UDA1480ARA215V (417)

## obdélník, Délka 1400 mm

Šířka: 800 mm

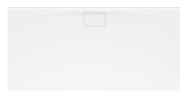

Architectura ●  
UDA1480ARA248V (421)

Šířka: 800 mm



Lifetime Plus ○  
6223 S3 (388)

Šířka: 800 mm



Planeo ●  
UDA1480PLA2V (429)

Šířka: 800 mm



Squaro Infinity ●  
UDQ1480SQI2V (409)

Šířka: 800 mm

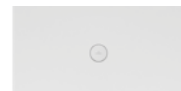

Subway Infinity ○  
6231 T3 (397)

Šířka: 800 mm

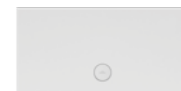

Subway Infinity ○  
6232 V3 (401)

Šířka: 900 mm

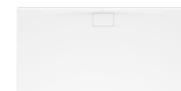

Architectura ●  
UDA1490ARA248V (421)

## obdélník, Délka 1400 mm

Šířka: 900 mm

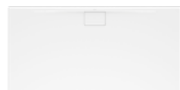

Architectura ●  
UDA1490ARA215V (417)

Šířka: 900 mm



Furion Flat ●  
UDQ1490FFL2V (406)

Šířka: 900 mm



Lifetime Plus ○  
6223 S4 (388)

Šířka: 900 mm



Planeo ●  
UDA1490PLA2V (429)

Šířka: 900 mm



Squaro Infinity ●  
UDQ1490SQI2V (409)

Šířka: 900 mm



Subway ●  
UDA1493SUB2V (432)

Šířka: 900 mm

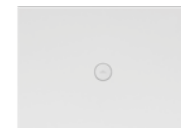

Subway Infinity ○  
6232 V4 (401)

## obdélník, Délka 1400 mm

Šířka: 900 mm

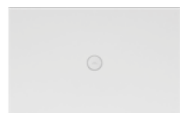

Subway Infinity ○  
6231 S4 (395)

Šířka: 1000 mm



Planeo ●  
UDA1410PLA2V (429)

Šířka: 1000 mm



Squaro Infinity ●  
UDQ1410SQI2IV (413)

## obdélník, Délka 1500 mm

Šířka: 700 mm

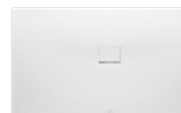

Squaro Infinity ●  
UDQ1570SQI2RV (411)

Šířka: 700 mm



Squaro Infinity ●  
UDQ1570SQI2LV (410)

Šířka: 700 mm



Squaro Infinity ●  
UDQ1570SQI2IV (413)

Šířka: 750 mm



Squaro Infinity ●  
UDQ1575SQI2IV (413)

### Materiál

● QUARYL®

● AKRYLÁT

○ KERAMIKA

# PŘEHLED SPRCHOVÝCH VANIČEK PODLE TVARU A ROZMĚRŮ

PŘEHLED

## obdélník, Délka 1500 mm

Šířka: 750 mm	Šířka: 750 mm	Šířka: 750 mm	Šířka: 800 mm	Šířka: 800 mm	Šířka: 800 mm	Šířka: 800 mm
Squaro Infinity ● UDQ1575SQI2RV (411)	Squaro Infinity ● UDQ1575SQI2LV (410)	Subway Infinity ○ 6232 32 (401)	Architectura ● UDA1580ARA215V (417)	Architectura ● UDA1580ARA248V (421)	Planeo ● UDA1580PLA2V (428)	Squaro Infinity ● UDQ1580SQI2LV (410)

## obdélník, Délka 1500 mm

Šířka: 800 mm	Šířka: 800 mm	Šířka: 800 mm	Šířka: 900 mm	Šířka: 900 mm	Šířka: 900 mm	Šířka: 900 mm
Squaro Infinity ● UDQ1580SQI2RV (411)	Squaro Infinity ● UDQ1580SQI2IV (413)	Subway Infinity ○ 6232 33 (401)	Architectura ● UDA1590ARA215V (417)	Architectura ● UDA1590ARA248V (421)	Planeo ● UDA1590PLA2V (428)	Squaro Infinity ● UDQ1590SQI2LV (410)

## obdélník, Délka 1500 mm

Šířka: 900 mm	Šířka: 900 mm	Šířka: 900 mm	Šířka: 900 mm	Šířka: 900 mm	Šířka: 1000 mm	Šířka: 1000 mm
Squaro Infinity ● UDQ1590SQI2RV (411)	Squaro Infinity ● UDQ1590SQI2IV (413)	Subway Infinity ○ 6232 24 (400)	Subway Infinity ○ 6232 14 (398)	Subway Infinity ○ 6232 34 (401)	Architectura ● UDA1510ARA215V (417)	Architectura ● UDA1510ARA248V (421)

## obdélník, Délka 1500 mm

Šířka: 1000 mm	Šířka: 1000 mm	Šířka: 1000 mm	obdélník, Délka 1600 mm Šířka: 700 mm	obdélník, Délka 1600 mm Šířka: 700 mm	obdélník, Délka 1600 mm Šířka: 700 mm	obdélník, Délka 1600 mm Šířka: 750 mm
Planeo ● UDA1510PLA2V (428)	Squaro Infinity ● UDQ1510SQI2IV (413)	Subway Infinity ○ 6232 W5 (396)	Architectura ● UDA1670ARA215V (416)	Architectura ● UDA1670ARA248V (420)	Squaro Infinity ● UDQ1670SQI2BV (412)	Architectura ● UDA1675ARA248V (420)

## obdélník, Délka 1600 mm

Šířka: 750 mm	Šířka: 750 mm	Šířka: 800 mm	Šířka: 800 mm	Šířka: 800 mm	Šířka: 800 mm	Šířka: 900 mm
Architectura ● UDA1675ARA215V (416)	Squaro Infinity ● UDQ1675SQI2BV (412)	Architectura ● UDA1680ARA248V (420)	Architectura ● UDA1680ARA215V (416)	Planeo ● UDA1680PLA2V (428)	Squaro Infinity ● UDQ1680SQI2V (409)	Architectura ● UDA1690ARA215V (416)

### Materiál

- QUARYL®
- AKRYLÁT
- KERAMIKA

# PŘEHLED SPRCHOVÝCH VANIČEK PODLE TVARU A ROZMĚRŮ

## obdélník, Délka 1600 mm

Šířka: 900 mm	Šířka: 900 mm	Šířka: 900 mm	Šířka: 900 mm	Šířka: 900 mm	Šířka: 1000 mm	Šířka: 1000 mm
Architectura ● UDA1690ARA248V (420)	Furion Flat ● UDQ1690FFL2V (406)	Planeo ● UDA1690PLA2V (428)	Squaro Infinity ● UDQ1690SQI2V (409)	Subway Infinity ○ 6232 54 (397)	Planeo ● UDA1610PLA2V (428)	Squaro Infinity ● UDQ1610SQI2LV (410)

## obdélník, Délka 1600 mm

Šířka: 1000 mm	Šířka: 1000 mm	Šířka: 1000 mm	obdélník, Délka 1700 mm	Šířka: 700 mm	Šířka: 700 mm	Šířka: 700 mm	Šířka: 700 mm
Squaro Infinity ● UDQ1610SQI2RV (411)	Squaro Infinity ● UDQ1610SQI2IV (413)	Subway Infinity ○ 6232 45 (395)	Architectura ● UDA1770ARA248V (420)	Architectura ● UDA1770ARA215V (416)	Squaro Infinity ● UDQ1770SQI2IV (413)	Squaro Infinity ● UDQ1770SQI2LV (410)	Squaro Infinity ● UDQ1770SQI2LV (410)

## obdélník, Délka 1700 mm

Šířka: 700 mm	Šířka: 750 mm	Šířka: 750 mm	Šířka: 750 mm	Šířka: 750 mm	Šířka: 750 mm	Šířka: 800 mm
Squaro Infinity ● UDQ1770SQI2RV (411)	Architectura ● UDA1775ARA215V (416)	Architectura ● UDA1775ARA248V (420)	Squaro Infinity ● UDQ1775SQI2LV (410)	Squaro Infinity ● UDQ1775SQI2RV (411)	Squaro Infinity ● UDQ1775SQI2IV (413)	Architectura ● UDA1780ARA215V (416)

## obdélník, Délka 1700 mm

Šířka: 800 mm	Šířka: 800 mm	Šířka: 800 mm	Šířka: 800 mm	Šířka: 800 mm	Šířka: 900 mm	Šířka: 900 mm
Architectura ● UDA1780ARA248V (420)	Planeo ● UDA1780PLA2V (427)	Squaro Infinity ● UDQ1780SQI2LV (410)	Squaro Infinity ● UDQ1780SQI2RV (411)	Squaro Infinity ● UDQ1780SQI2IV (413)	Architectura ● UDA1790ARA248V (420)	Architectura ● UDA1790ARA215V (416)

## obdélník, Délka 1700 mm

Šířka: 900 mm	Šířka: 900 mm	Šířka: 900 mm	Šířka: 900 mm	Šířka: 1000 mm	Šířka: 1000 mm	Šířka: 1000 mm
Planeo ● UDA1790PLA2V (427)	Squaro Infinity ● UDQ1790SQI2LV (410)	Squaro Infinity ● UDQ1790SQI2RV (411)	Squaro Infinity ● UDQ1790SQI2IV (413)	Squaro Infinity ● UDQ1710SQI2LV (410)	Squaro Infinity ● UDQ1710SQI2RV (411)	Squaro Infinity ● UDQ1710SQI2IV (413)

### Materiál

- QUARYL®
- AKRYLÁT
- KERAMIKA

PŘEHLED



# PŘEHLED SPRCHOVÝCH VANIČEK PODLE TVARU A ROZMĚRŮ

PŘEHLED

## obdélník, Délka 1800 mm

Šířka: 700 mm	Šířka: 750 mm	Šířka: 800 mm	Šířka: 800 mm	Šířka: 800 mm	Šířka: 800 mm	Šířka: 900 mm
Squaro Infinity ● UDQ1870SQI2BV (412)	Squaro Infinity ● UDQ1875SQI2BV (412)	Architectura ● UDA1880ARA215V (416)	Architectura ● UDA1880ARA248V (420)	Planeo ● UDA1880PLA2V (427)	Squaro Infinity ● UDQ1880SQI2V (409)	Architectura ● UDA1890ARA248V (420)

## obdélník, Délka 1800 mm

Šířka: 900 mm	Šířka: 900 mm	Šířka: 900 mm	Šířka: 900 mm	Šířka: 1000 mm	Šířka: 1000 mm	čtverec, Délka 700 mm Šířka: 700 mm
Architectura ● UDA1890ARA215V (416)	Furion Flat ● UDQ1890FFL2V (406)	Planeo ● UDA1890PLA2V (427)	Squaro Infinity ● UDQ1890SQI2BV (412)	Planeo ● UDA1810PLA2V (427)	Squaro Infinity ● UDQ1810SQI2V (409)	O.novo ○ 6028 A7 (391)

## čtverec, Délka 800 mm

Šířka: 800 mm	Šířka: 800 mm	Šířka: 800 mm	Šířka: 800 mm	Šířka: 800 mm	Šířka: 800 mm	Šířka: 800 mm
Architectura ● UDA8080ARA115V (415)	Architectura ● UDA8080ARA148V (419)	Lifetime Plus ○ 6223 B3 (388)	O.novo ○ 6215 80 (391)	Planeo ● UDA8080PLA1V (426)	Squaro Infinity ● UDQ8080SQI1RV (411)	Squaro Infinity ● UDQ8080SQI1LV (410)

## čtverec, Délka 800 mm

Šířka: 800 mm	Šířka: 800 mm	Šířka: 900 mm	Šířka: 900 mm	Šířka: 900 mm	Šířka: 900 mm	Šířka: 900 mm
Squaro Infinity ● UDQ8080SQI1IV (413)	Subway Infinity ○ 6228 C3 (401)	Architectura ● UDA9090ARA148V (419)	Architectura ● UDA9090ARA115V (415)	Furion Flat ● UDQ0900FFL1V (405)	Lifetime Plus ○ 6223 D4 (388)	O.novo ● UDA0906DEN1V (423)

## čtverec, Délka 900 mm

Šířka: 900 mm	Šířka: 900 mm	Šířka: 900 mm	Šířka: 900 mm	Šířka: 900 mm	Šířka: 900 mm	čtverec, Délka 1000 mm Šířka: 1000 mm
O.novo ○ 6221 90 (390)	Planeo ● UDA9090PLA1V (426)	Squaro Infinity ● UDQ9090SQI1V (409)	Subway ● UDA0935SUB1V (431)	Subway Infinity ○ 6228 F4 (399)	Subway Infinity ○ 6228 H4 (401)	Architectura ● UDA1010ARA115V (415)

### Materiál

- QUARYL®
- AKRYLÁT
- KERAMIKA

# PŘEHLED SPRCHOVÝCH VANIČEK PODLE TVARU A ROZMĚRŮ

## čtverec, Délka 1000 mm

Šířka: 1000 mm

Šířka: 1000 mm

Šířka: 1000 mm

Šířka: 1000 mm

Šířka: 1000 mm

Šířka: 1000 mm

Šířka: 1000 mm



Architectura ●

Lifetime Plus ○

O.novo ○

O.novo ●

Planeo ●

Squaro Infinity ●

Subway ●

UDA1010ARA148V (419)

6223 J5 (388)

6060 10 (390)

UDA1006DEN1V (423)

UDA1010PLA1V (426)

UDQ1010SQI1V (409)

UDA1035SUB1V (431)

## čtverec, Délka 1000 mm

Šířka: 1000 mm

## čtverec, Délka 1200 mm

Šířka: 1200 mm

## čtvrťkruhové, Délka 800 mm

Šířka: 800 mm

## čtvrťkruhové, Délka 900 mm

Šířka: 900 mm

Šířka: 900 mm

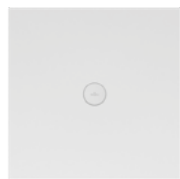

Subway Infinity ○

Squaro Infinity ●

O.novo Plus ○

O.novo ○

O.novo Plus ○

6228 J5 (395)

UDQ1212SQI1V (409)

6213 C3 (389)

6209 90 (392)

6213 D4 (389)

### Materiál

● QUARYL®

● AKRYLÁT

○ KERAMIKA

## LIFETIME PLUS (obdélník), keramika

€ bez DPH

### Technické informace:

Keramika v barvě bílá Alpin (01) ve třídě protiskluznosti B (PN18).  
 Velmi ploché provedení k osazení na podlahu nebo k zapuštění do roviny s podlahou.  
 4 strany glazované  
 Montážní výšku sprchové vaničky lze při použití odtokové soupravy 9226 00 XX o 30 mm snížit.  
 Pozor! Tato odtoková souprava nespĺňuje normu EN 274

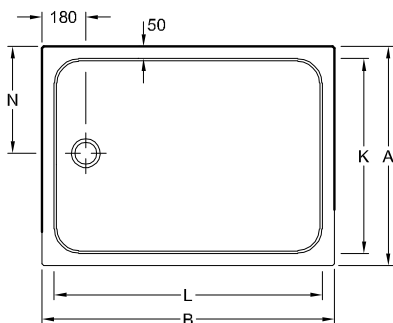

Objednací číslo	A	B	K	L	N	T
6223 S4 XX	900	1400	800	1300	450	18
6223 S3 XX	800	1400	700	1300	400	18
6223 N4 XX	900	1200	800	1100	450	18
6223 N3 XX	800	1200	700	1100	400	18
6223 J3 XX	800	1000	700	900	400	18

Objednací číslo	Rozměry d x š x v	Váha kg	Odpad ø	01	kus/pal.
6223 S4 XX	1400 x 900 x 35 mm	49,7	90	915,-	5
6223 S3 XX	1400 x 800 x 35 mm	43		896,-	5
6223 N4 XX	1200 x 900 x 35 mm	37,8		863,-	10
6223 N3 XX	1200 x 800 x 35 mm	34,6		814,-	10
6223 J3 XX	1000 x 800 x 35 mm	28,8		783,-	10

### Příslušenství k sprchovým vaničkám:

Objednací číslo	Popis	61, 68, 69
9225 00 XX	výpust Tempoplex Plus Ø 90 mm (na přání) (zadejte prosím údaj o barvě obsaženého krytu odtoku)	126,-
9226 00 XX	výpust Tempoplex Plus Compact Ø 90 mm (na přání) (zadejte prosím údaj o barvě obsaženého krytu odtoku)	132,-
9226 02 XX	Kryt odtoku (na přání)	44,-

## LIFETIME PLUS (čtverec), keramika

### Technické informace:

Keramika v barvě bílá Alpin (01) ve třídě protiskluznosti B (PN18).  
 Velmi ploché provedení k osazení na podlahu nebo k zapuštění do roviny s podlahou.  
 4 strany glazované  
 Montážní výšku sprchové vaničky lze při použití odtokové soupravy 9226 00 XX o 30 mm snížit.  
 Pozor! Tato odtoková souprava nespĺňuje normu EN 274

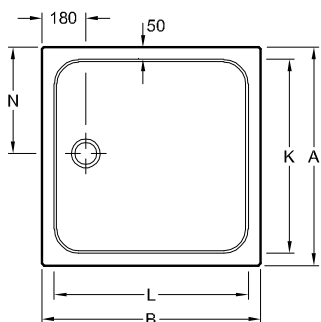

Objednací číslo	A	B	K	L	N	T
6223 J5 XX	1000	1000	900	900	500	18
6223 D4 XX	900	900	700	700	450	18
6223 B3 XX	800	800	700	700	400	18

Objednací číslo	Rozměry d x š x v	Váha kg	Odpad ø	01	kus/pal.
6223 J5 XX	1000 x 1000 x 35 mm	38,3	90	697,-	10
6223 D4 XX	900 x 900 x 35 mm	28,6		607,-	10
6223 B3 XX	800 x 800 x 35 mm	23,1		503,-	10

### Příslušenství k sprchovým vaničkám:

Objednací číslo	Popis	61, 68, 69
9225 00 XX	výpust Tempoplex Plus Ø 90 mm (na přání) (zadejte prosím údaj o barvě obsaženého krytu odtoku)	126,-
9226 00 XX	výpust Tempoplex Plus Compact Ø 90 mm (na přání) (zadejte prosím údaj o barvě obsaženého krytu odtoku)	132,-
9226 02 XX	Kryt odtoku (na přání)	44,-

XX = dosadte kód barvy

Další informace o barvách jsou uvedeny na stránce na začátku kapitoly.

## O.NOVO PLUS (obdélník), keramika

€ bez DPH

**Technické informace:**

Keramika s protiskluzovou úpravou povrchu (PN 18 / třída protiskluznosti B)  
 K postavení na podlahu nebo licujícímu zabudování  
 Tyto sprchové vaničky jsou glazované na 3 stranách – neglazovaná strana je na výkrese zakreslena tučně

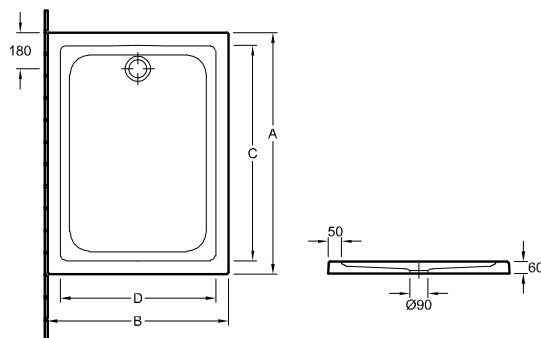

Objednací číslo	A	B	C	D
6210 K3 01	1200	800	1100	700
6210 G3 01	1000	800	900	700
6210 D1 01	900	700	800	600

Objednací číslo	Rozměry d x š x v	Váha kg	Odpad ø	01	kus/pal.
6210 K3 01	1200 x 800 x 60 mm	43	90	665,-	10
6210 G3 01	1000 x 800 x 60 mm	35,7		639,-	10
6210 D1 01	900 x 700 x 60 mm	23		526,-	10

**Příslušenství k sprchovým vaničkám:**

Objednací číslo	Popis	
8200 00 61	Kompletní odpad (na přání)	136,-

## O.NOVO PLUS (čtvrtkruhové), keramika

**Technické informace:**

Keramika s protiskluzovou úpravou povrchu (PN 18 / třída protiskluznosti B)  
 K postavení na podlahu nebo licujícímu zabudování

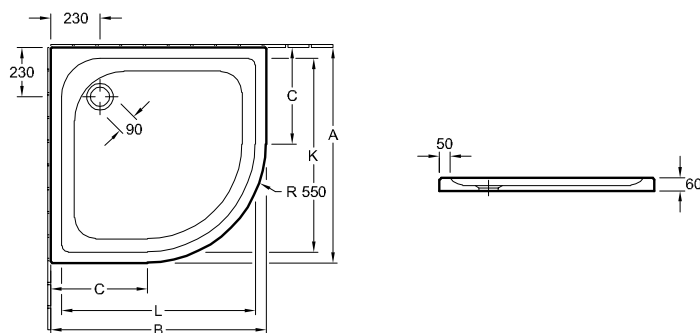

Objednací číslo	A	B	C	K	L
6213 D4 01	900	900	350	800	800
6213 C3 01	800	800	250	700	700

Objednací číslo	Rozměry d x š x v	Váha kg	Odpad ø	01	kus/pal.
6213 D4 01	900 x 900 x 60 mm	29	90	503,-	10
6213 C3 01	800 x 800 x 60 mm	24,3		431,-	10

**Příslušenství k sprchovým vaničkám:**

Objednací číslo	Popis	
8200 00 61	Kompletní odpad (na přání)	136,-

XX = dosadíte kód barvy

Další informace o barvách jsou uvedeny na stránce na začátku kapitoly.

SPRCHOVÉ VANIČKY

## O.NOVO (obdélník), keramika

€ bez DPH

**Technické informace:**

Keramika s lesklým povrchem a výstupky  
 K postavení na podlahu nebo lícujicímu zabudování  
 Tyto sprchové vaničky jsou glazované na 3 stranách – neglazovaná strana je na výkrese zakreslena tučně

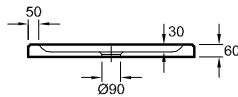
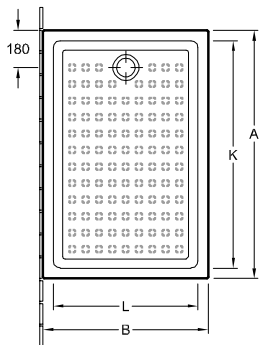

Objednací číslo	A	B	K	L
6062 90 01	1200	900	1080	780
6222 12 01	1200	800	1100	700
6061 80 01	1000	800	880	680

Objednací číslo	Rozměry d x š x v	hloubka	Váha kg	Odpad ø	01	kus/pal.
6062 90 01	1200 x 900 x 60 mm	30	47,5	90	677,-	10
6222 12 01	1200 x 800 x 60 mm		43,4		570,-	10
6061 80 01	1000 x 800 x 60 mm		34,35		533,-	10

**Příslušenství k sprchovým vaničkám:**

Objednací číslo	Popis	
8200 00 61	Kompletní odpad (na přání)	136,-

## O.NOVO (čtverec), keramika

**Technické informace:**

Keramika s lesklým povrchem a výstupky  
 K postavení na podlahu nebo lícujicímu zabudování  
 Tyto sprchové vaničky jsou glazované na 3 stranách – neglazovaná strana je na výkrese zakreslena tučně

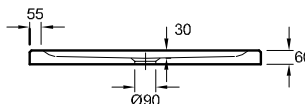
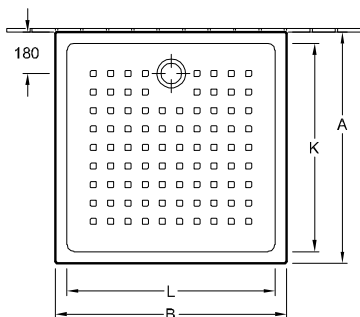

Objednací číslo	A	B	K	L
6060 10 01	1000	1000	890	890
6221 90 01	900	900	800	800

Objednací číslo	Rozměry d x š x v	hloubka	Váha kg	Odpad ø	01	kus/pal.
6060 10 01	1000 x 1000 x 60 mm	30	43,12	90	505,-	10
6221 90 01	900 x 900 x 60 mm		34,1		426,-	10

**Příslušenství k sprchovým vaničkám:**

Objednací číslo	Popis	
8200 00 61	Kompletní odpad (na přání)	136,-

XX = dosadíte kód barvy  
 Další informace o barvách jsou uvedeny na stránce na začátku kapitoly.

## O.NOVO (čtverec), keramika

€ bez DPH

**Technické informace:**

Keramika s lesklým povrchem a výstupky  
 K postavení na podlahu nebo licujícímu zabudování  
 Tyto sprchové vaničky jsou glazované na 3 stranách – neglazovaná strana je na výkrese zakreslena tučně

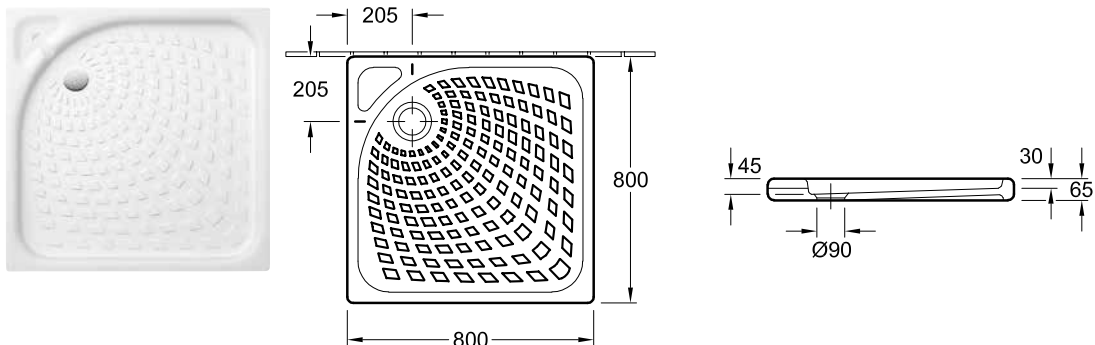

Objednací číslo	Rozměry d x š x v	hloubka	Váha kg	Odpad ø	01	kus/ pal.
6215 80 01	800 x 800 x 65 mm	30	27,8	90	426,-	10

**Příslušenství k sprchovým vaničkám:**

Objednací číslo	Popis	
8200 00 61	Kompletní odpad (na přání)	136,-

## O.NOVO (čtverec), keramika

**Technické informace:**

Keramika s lesklým povrchem a výstupky  
 K postavení na podlahu  
 Tyto sprchové vaničky jsou glazované na 3 stranách – neglazovaná strana je na výkrese zakreslena tučně

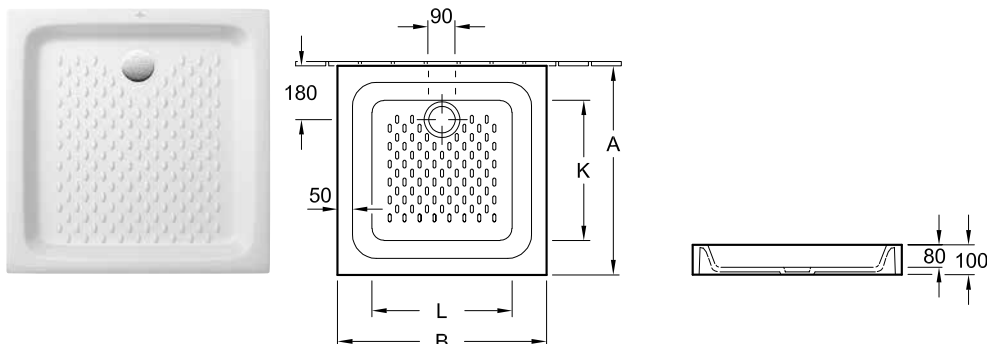

Objednací číslo	A	B	K	L
6028 A7 01	700	700	470	470

Objednací číslo	Rozměry d x š x v	hloubka	Váha kg	Odpad ø	01	kus/ pal.
6028 A7 01	700 x 700 x 100 mm	80	28,5	90	282,-	11

**Příslušenství k sprchovým vaničkám:**

Objednací číslo	Popis	
8200 00 61	Kompletní odpad (na přání)	136,-

XX = dosaďte kód barvy  
 Další informace o barvách jsou uvedeny na stránce na začátku kapitoly.

## O.NOVO (čtvrtkruhové), keramika

€ bez DPH

## Technické informace:

Keramika s lesklým povrchem a výstupky  
 K postavení na podlahu nebo licujícímu zabudování  
 Tyto sprchové vaničky jsou glazované na 3 stranách – neglazovaná strana je na výkrese zakreslena tučně

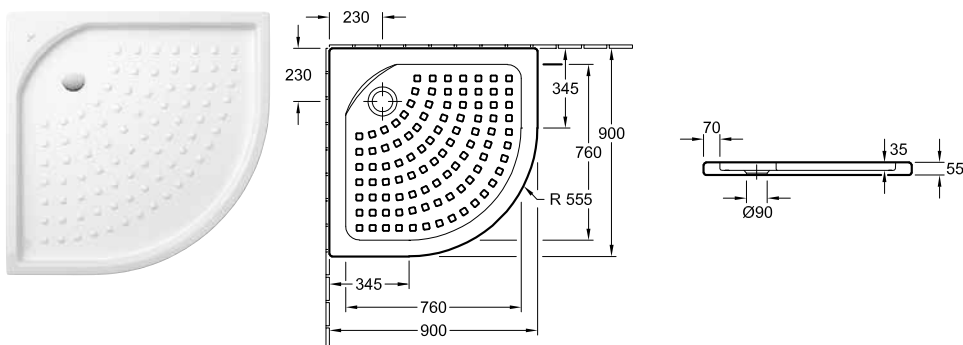

Objednací číslo	Rozměry d x š x v	hloubka	Váha kg	Odpad ø	01	kus/ pal.
6209 90 01	900 x 900 x 55 mm	35	31,6	90	426,-	10

## Příslušenství k sprchovým vaničkám:

Objednací číslo	Popis	
8200 00 61	Kompletní odpad (na přání)	136,-

# SUBWAY INFINITY



€ bez DPH

Subway Infinity je formátovatelná sprchová vanička z keramiky od Villeroy & Boch, umožňující větší volnost tvarového a barevného řešení. Tři různé montážní varianty mimoto umožňují mimořádně flexibilní instalaci.

## Více volnosti při řešení

- 43 modelů od 1600 x 1000 po 800 x 750 mm plus další rozměry a speciální tvary řezané na míru
- Ultraplachý tvar s výškou okraje 40 mm

## Snadná a bezpečná instalace

- Tři různé montážní varianty: zapuštění do roviny s podlahou, montáž na dlažbu, montáž na sokl
- Lze zakoupit těsnicí soupravu Sopro
- Montážní rámy ViFrame jsou k dispozici pro všechny velikosti

## Protiskluzová úprava – maximální bezpečnost

- U protiskluzové úpravy na keramických sprchových vaničkách se nejedná o nátěr povrchu, protiskluznost se docílí částecami v glazuře. Výsledkem je trvanlivá protiskluzná úprava umožňující snadné čištění.
- Všechny velikosti dodáváme v bílé Alpin s třídou protiskluznosti B (PN18).



## Barvy keramických sprchových vaniček

### Barvy s protiskluzovou úpravou

Třída protiskluznosti  
PN18



01 bílá Alpin

### Barvy krytů výpustí



61 pochromováno



68 bílá



69 Matně pochromováno



# SUBWAY INFINITY

€ bez DPH

## Jak správně objednávat?

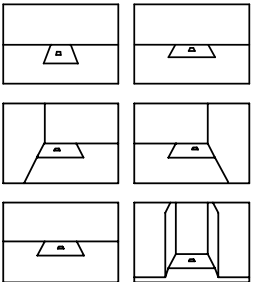
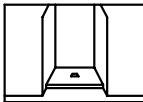
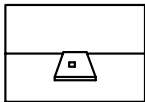
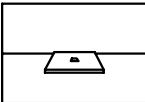
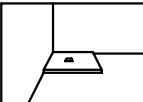
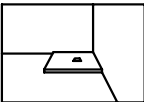
Délka	Šířka	Instalace v jedné rovině	Instalace přisazené vaničky				
		strana 401	strana 395, 396, 397, 398, 399, 400	strana 395, 396	strana 395, 397	strana 395, 399, 398, 397, 396	strana 395, 400, 399, 397, 396
							
800	750	○	-	-	-	-	-
	800	○	-	-	-	-	-
900	700	○	○	-	-	○	○
	750	○	○	-	-	○	○
	800	○	○	○	-	○	○
	900	○	○	-	-	○	○
1000	700	○	○	-	○	○	○
	750	○	○	-	○	○	○
	800	○	○	○	○	○	○
	900	○	○	○	-	○	○
	1000	○	○	○	○	○	○
1100	900	○	○	○	-	○	○
1200	700	○	-	-	-	-	-
	750	○	○	-	○	○	○
	800	○	○	-	○	○	○
	900	○	○	○	○	○	○
1300	900	○	○	○	-	○	○
1400	750	○	○	-	○	○	○
	800	○	○	-	○	○	○
	900	○	○	○	○	○	○
1500	750	○	-	-	-	-	-
	800	○	-	-	-	-	-
	900	○	○	-	-	○	○
	1000	○	○	○	-	○	○
1600	900	○	○	-	○	○	○
	1000	○	○	○	○	○	○

Ostatní rozměry pro přířez s milimetrovou přesností viz strana 403-404.

Symbol "O" znamená: tato varianta je možná

SPRCHOVÉ VANIČKY

# SUBWAY INFINITY standardní modely, univerzální pro různé montážní varianty (obdélník), keramika

€ bez DPH

**Technické informace:**

Keramika v barvě bílá Alpin (01) ve třídě protiskluznosti B (PN18).  
 4 strany glazované  
**Tyto sprchové vaničky nejsou oříznuté a lze je použít pro všechny typy instalace (doporučujeme: ViFrame). 9223 76 00)**  
 Montážní výšku sprchové vaničky lze při použití odtokové soupravy 9226 00 XX o 30 mm snížit.  
 Pozor! Tato odtoková souprava nespĺňuje normu EN 274  
 vstup do sprchové vaničky v rovině s podlahou

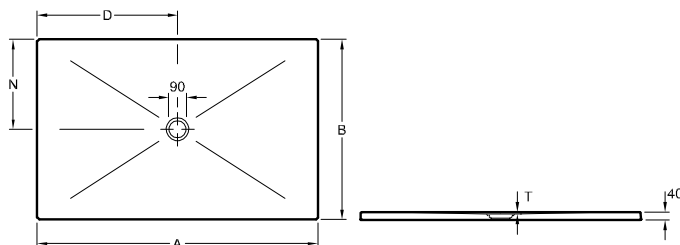
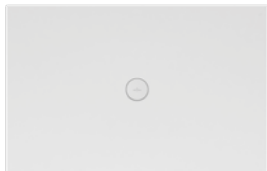

Objednací číslo	A	B	D	N	T
6232 45 XX	1600	1000	800	500	12
6231 S4 XX	1400	900	700	450	12
6230 N4 XX	1200	900	600	450	12
6229 J3 XX	1000	800	500	400	12
6228 J5 XX	1000	1000	500	500	12

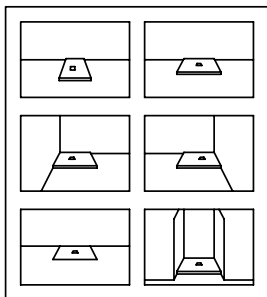

Objednací číslo	Rozměry d x š x v	Váha kg	Odpad ø	01	kus/pal.
6232 45 XX	1600 x 1000 x 40 mm	63,5	90	1.283,-	5
6231 S4 XX	1400 x 900 x 40 mm	52,8		956,-	5
6230 N4 XX	1200 x 900 x 40 mm	43		870,-	10
6229 J3 XX	1000 x 800 x 40 mm	34,1		789,-	10
6228 J5 XX	1000 x 1000 x 40 mm	40,9		709,-	10

**Příslušenství k sprchovým vaničkám:**

Objednací číslo	Popis	61, 68, 69
9225 00 XX	výpust Tempoplex Plus Ø 90 mm (potřebné příslušenství) (zadejte prosím údaj o barvě obsaženého krytu odtoku)	126,-
9226 00 XX	výpust Tempoplex Plus Compact Ø 90 mm (potřebné příslušenství) (zadejte prosím údaj o barvě obsaženého krytu odtoku)	132,-
9226 02 XX	Kryt odtoku (na přání)	44,-
U9141 21 00	Montážní rám ViFrame, pro menší sprchové vaničky (do 1000 x 1000) z keramiky nebo akrylátu, včetně 2 středových podpěr (na přání)	379,-
U9141 22 00	Montážní rám ViFrame, pro větší sprchové vaničky (od 1000 x 1000) z keramiky nebo akrylátu, včetně 4 středových podpěr (na přání)	455,-

XX = dosaďte kód barvy  
 Další informace o barvách jsou uvedeny na stránce na začátku kapitoly.

# SUBWAY INFINITY

krátkou oříznutou stranou ke stěně, univerzální pro všechny montážní varianty (obdélník), keramika

€ bez DPH

**Technické informace:**

Keramika v barvě bílá Alpin (01) ve třídě protiskluznosti B (PN18).

**Tyto sprchové vaničky jsou oříznuté na krátké straně a je nutno je umístit oříznutou (neglazovanou) stranou ke stěně.**

Příplatek za formátování je již obsažen v celkové ceně!

Prosím pozor: výpust je umístěna asymetricky, nikoli centrálně!

Montážní výšku sprchové vaničky lze při použití odtokové soupravy 9226 00 XX o 30 mm snížit.

Pozor! Tato odtoková souprava nespĺňuje normu EN 274

\*Sprchové vaničky označené hvězdičkou lze instalovat pouze s instalačním systémem ViFrame nebo alternativně do maltového lože. vstup do sprchové vaničky v rovině s podlahou

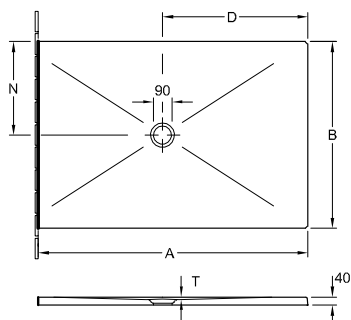
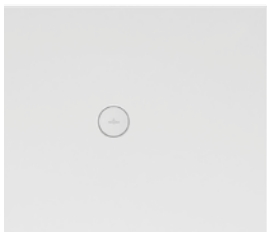

Objednací číslo	A	B	D	N	T
6232 W5 XX*	1500	1000	800	500	12
6231 R4 XX	1300	900	700	450	12
6230 M4 XX	1100	900	600	450	12
6228 K4 XX	900	1000	500	500	12
6229 E3 XX	900	800	500	400	12

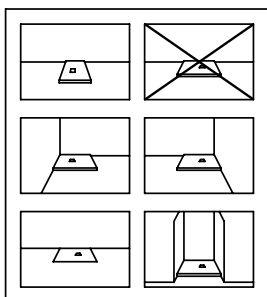

Objednací číslo	Rozměry d x š x v	Váha kg	Odpad ø	01	kus/pal.
6232 W5 XX*	1500 x 1000 x 40 mm	63,8	90	1.273,-	5
6231 R4 XX	1300 x 900 x 40 mm	49,2		942,-	5
6230 M4 XX	1100 x 900 x 40 mm	41,3		821,-	10
6228 K4 XX	1000 x 900 x 40 mm	39,1		860,-	10
6229 E3 XX	900 x 800 x 40 mm	29,7		767,-	10

**Příslušenství k sprchovým vaničkám:**

Objednací číslo	Popis	61, 68, 69
9225 00 XX	výpust Tempoplex Plus Ø 90 mm (potřebné příslušenství) (zadejte prosím údaj o barvě obsaženého krytu odtoku)	126,-
9226 00 XX	výpust Tempoplex Plus Compact Ø 90 mm (potřebné příslušenství) (zadejte prosím údaj o barvě obsaženého krytu odtoku)	132,-
9226 02 XX	Kryt odtoku (na přání)	44,-
U9141 21 00	Montážní rám ViFrame, pro menší sprchové vaničky (do 1000 x 1000) z keramiky nebo akrylátu, včetně 2 středových podpěr (na přání)	379,-
U9141 22 00	Montážní rám ViFrame, pro větší sprchové vaničky (od 1000 x 1000) z keramiky nebo akrylátu, včetně 4 středových podpěr (na přání)	455,-

XX = dosadte kód barvy

Další informace o barvách jsou uvedeny na stránce na začátku kapitoly.

# SUBWAY INFINITY dlouhou oříznutou stranou ke stěně, univerzální pro různé montážní varianty (obdélník), keramika

€ bez DPH

**Technické informace:**

Keramika v barvě bílá Alpin (01) ve třídě protiskluznosti B (PN18).

**Tyto sprchové vaničky jsou oříznuté na dlouhé straně a je nutno je umístit oříznutou (neglazovanou) stranou ke stěně.**

Příplatek za formátování je již obsažen v celkové ceně!

Prosím pozor: výpust je umístěna asymetricky, nikoli centrálně!

Montážní výšku sprchové vaničky lze při použití odtokové soupravy 9226 00 XX o 30 mm snížit.

Pozor! Tato odtoková souprava nespĺňuje normu EN 274

\*Sprchové vaničky označené hvězdičkou lze instalovat pouze s instalačním systémem ViFrame nebo alternativně do maltového lože.

vstup do sprchové vaničky v rovině s podlahou

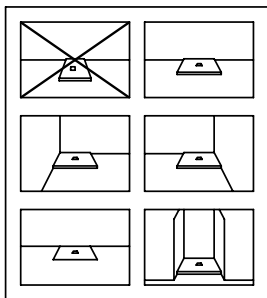
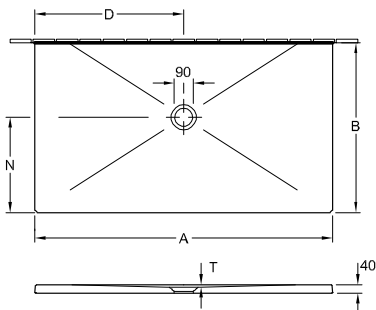
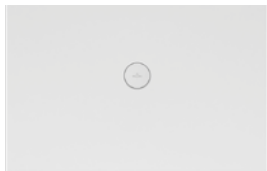

Objednací číslo	A	B	D	N	T
6232 54 XX*	1600	900	800	500	12
6231 T3 XX	1400	800	700	450	12
6231 T2 XX	1400	750	700	450	12
6230 P3 XX	1200	800	600	450	12
6230 P2 XX	1200	750	600	450	12
6229 K2 XX	1000	750	500	400	12
6229 K1 XX	1000	700	500	400	12

SPRCHOVÉ VANIČKY

Objednací číslo	Rozměry d x š x v	Váha kg	Odpad ø	01	kus/pal.
6232 54 XX*	1600 x 900 x 40 mm	61,2	90	1.258,-	5
6231 T3 XX	1400 x 800 x 40 mm	47,1		942,-	5
6231 T2 XX	1400 x 750 x 40 mm	44,2		923,-	5
6230 P3 XX	1200 x 800 x 40 mm	40		847,-	10
6230 P2 XX	1200 x 750 x 40 mm	37,5		827,-	10
6229 K2 XX	1000 x 750 x 40 mm	30,9		789,-	10
6229 K1 XX	1000 x 700 x 40 mm	28,9		783,-	10

**Příslušenství k sprchovým vaničkám:**

Objednací číslo	Popis	61, 68, 69
9225 00 XX	výpust Tempoplex Plus Ø 90 mm (potřebné příslušenství) (zadejte prosím údaj o barvě obsaženého krytu odtoku)	126,-
9226 00 XX	výpust Tempoplex Plus Compact Ø 90 mm (potřebné příslušenství) (zadejte prosím údaj o barvě obsaženého krytu odtoku)	132,-
9226 02 XX	Kryt odtoku (na přání)	44,-
U9141 21 00	Montážní rám ViFrame, pro menší sprchové vaničky (do 1000 x 1000) z keramiky nebo akrylátu, včetně 2 středových podpěr (na přání)	379,-
U9141 22 00	Montážní rám ViFrame, pro větší sprchové vaničky (od 1000 x 1000) z keramiky nebo akrylátu, včetně 4 středových podpěr (na přání)	455,-

XX = dosaďte kód barvy

Další informace o barvách jsou uvedeny na stránce na začátku kapitoly.

# SUBWAY INFINITY montáž do rohu, levou stranou ke stěně (obdélník), keramika

€ bez DPH

**Technické informace:**

Keramika v barvě bílá Alpin (01) ve třídě protiskluznosti B (PN18).  
**Tyto sprchové vaničky jsou oříznuté na 2 stranách (oříznuté strany jsou neglazované) a je nutno je umístit levou stranou ke stěně.**  
 Příplatek za formátování je již obsažen v celkové ceně!  
 Prosím pozor: výpust je umístěna asymetricky, nikoli centrálně!  
 Montážní výšku sprchové vaničky lze při použití odtokové soupravy 9226 00 XX o 30 mm snížit.  
 Pozor! Tato odtoková souprava nespĺňuje normu EN 274  
 \*Sprchové vaničky označené hvězdičkou lze instalovat pouze s instalačním systémem ViFrame nebo alternativně do maltového lože.  
 vstup do sprchové vaničky v rovině s podlahou

SPRCHOVÉ VANIČKY

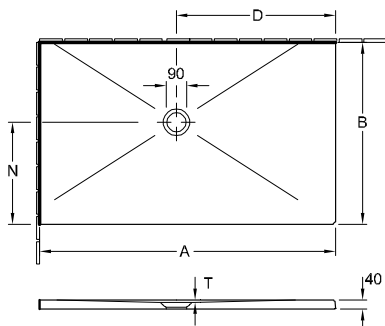
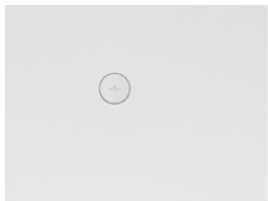

Objednací číslo	A	B	D	N	T
6232 14 XX*	1500	900	800	500	12
6229 F2 XX	900	750	500	400	12
6229 F1 XX	900	700	500	400	12

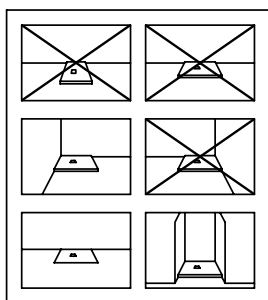

Objednací číslo	Rozměry d x š x v	Váha kg	Odpad ø	01	kus/pal.
6232 14 XX*	1500 x 900 x 40 mm	57,4	90	1.234,-	5
6229 F2 XX	900 x 750 x 40 mm	27,8		694,-	10
6229 F1 XX	900 x 700 x 40 mm	26		694,-	10

**Příslušenství k sprchovým vaničkám:**

Objednací číslo	Popis	61, 68, 69
9225 00 XX	výpust Tempoplex Plus Ø 90 mm (potřebné příslušenství) (zadejte prosím údaj o barvě obsaženého krytu odtoku)	126,-
9226 00 XX	výpust Tempoplex Plus Compact Ø 90 mm (potřebné příslušenství) (zadejte prosím údaj o barvě obsaženého krytu odtoku)	132,-
9226 02 XX	Kryt odtoku (na přání)	44,-
U9141 21 00	Montážní rám ViFrame, pro menší sprchové vaničky (do 1000 x 1000) z keramiky nebo akrylátu, včetně 2 středových podpěr (na přání)	379,-
U9141 22 00	Montážní rám ViFrame, pro větší sprchové vaničky (od 1000 x 1000) z keramiky nebo akrylátu, včetně 4 středových podpěr (na přání)	455,-

XX = dosadte kód barvy

Další informace o barvách jsou uvedeny na stránce na začátku kapitoly.

# SUBWAY INFINITY montáž do rohu, levou nebo pravou stranou ke stěně (čtverec), keramika

€ bez DPH

**Technické informace:**

Keramika v barvě bílá Alpin (01) ve třídě protiskluznosti B (PN18).  
**Tyto sprchové vaničky jsou na 2 stranách oříznuté (neglazované) a musí se levou nebo pravou oříznutou stranou umístit ke stěně.**  
 Příplatek za formátování je již obsažen v celkové ceně!  
 Prosím pozor: výpust je umístěna asymetricky, nikoli centrálně!  
 Montážní výšku sprchové vaničky lze při použití odtokové soupravy 9226 00 XX o 30 mm snížit.  
 Pozor! Tato odtoková souprava nespĺňuje normu EN 274  
 \*Sprchové vaničky označené hvězdičkou lze instalovat pouze s instalačním systémem ViFrame nebo alternativně do maltového lože.  
 vstup do sprchové vaničky v rovině s podlahou

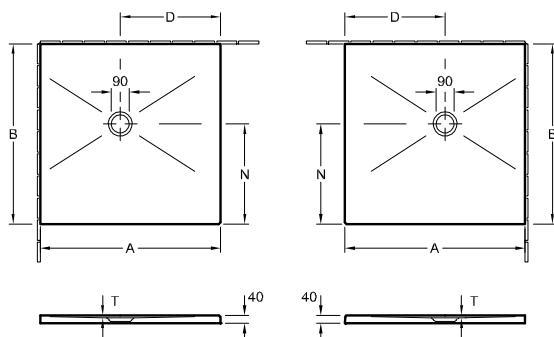
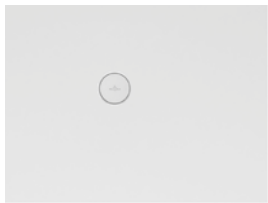

Objednací číslo	A	B	D	N	T
6228 F4 XX	900	900	500	500	12

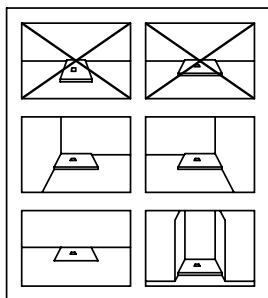

Objednací číslo	Rozměry d x š x v	Váha kg	Odpad ø	01	kus/pal.
6228 F4 XX	900 x 900 x 40 mm	34	90	694,-	10

**Příslušenství k sprchovým vaničkám:**

Objednací číslo	Popis	61, 68, 69
9225 00 XX	výpust Tempoplex Plus Ø 90 mm (potřebné příslušenství) (zadejte prosím údaj o barvě obsaženého krytu odtoku)	126,-
9226 00 XX	výpust Tempoplex Plus Compact Ø 90 mm (potřebné příslušenství) (zadejte prosím údaj o barvě obsaženého krytu odtoku)	132,-
9226 02 XX	Kryt odtoku (na přání)	44,-
U9141 21 00	Montážní rám ViFrame, pro menší sprchové vaničky (do 1000 x 1000) z keramiky nebo akrylátu, včetně 2 středových podpěr (na přání)	379,-
U9141 22 00	Montážní rám ViFrame, pro větší sprchové vaničky (od 1000 x 1000) z keramiky nebo akrylátu, včetně 4 středových podpěr (na přání)	455,-

XX = dosadte kód barvy  
 Další informace o barvách jsou uvedeny na stránce na začátku kapitoly.

# SUBWAY INFINITY montáž do rohu, pravou stranou ke stěně (obdélník), keramika

€ bez DPH

**Technické informace:**

Keramika v barvě bílá Alpin (01) ve třídě protiskluznosti B (PN18).  
**Tyto sprchové vaničky jsou oříznuté na 2 stranách (oříznuté strany jsou neglazované) a je nutno je umístit pravou stranou ke stěně.**  
 Příplatek za formátování je již obsažen v celkové ceně!  
 Prosím pozor: výpust je umístěna asymetricky, nikoli centrálně!  
 Montážní výšku sprchové vaničky lze při použití odtokové soupravy 9226 00 XX o 30 mm snížit.  
 Pozor! Tato odtoková souprava nespĺňuje normu EN 274  
 \*Sprchové vaničky označené hvězdičkou lze instalovat pouze s instalačním systémem ViFrame nebo alternativně do maltového lože.  
 vstup do sprchové vaničky v rovině s podlahou

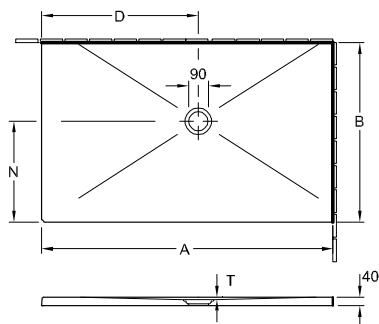
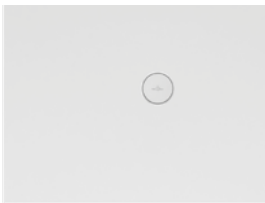

Objednací číslo	A	B	D	N	T
6232 24 XX*	1500	900	800	500	12
6229 G2 XX	900	750	500	400	12
6229 G1 XX	900	700	500	400	12

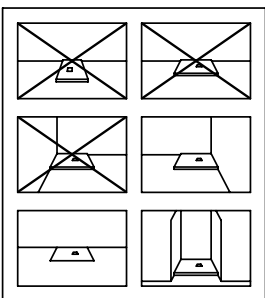

Objednací číslo	Rozměry d x š x v	Váha kg	Odpad ø	01	kus/pal.
6232 24 XX*	1500 x 900 x 40 mm	57,4	90	1.234,-	5
6229 G2 XX	900 x 750 x 40 mm	27,8		694,-	10
6229 G1 XX	900 x 700 x 40 mm	26		694,-	10

**Příslušenství k sprchovým vaničkám:**

Objednací číslo	Popis	61, 68, 69
9225 00 XX	výpust Tempoplex Plus Ø 90 mm (potřebné příslušenství) (zadejte prosím údaj o barvě obsaženého krytu odtoku)	126,-
9226 00 XX	výpust Tempoplex Plus Compact Ø 90 mm (potřebné příslušenství) (zadejte prosím údaj o barvě obsaženého krytu odtoku)	132,-
9226 02 XX	Kryt odtoku (na přání)	44,-
U9141 21 00	Montážní rám ViFrame, pro menší sprchové vaničky (do 1000 x 1000) z keramiky nebo akrylátu, včetně 2 středových podpěr (na přání)	379,-
U9141 22 00	Montážní rám ViFrame, pro větší sprchové vaničky (od 1000 x 1000) z keramiky nebo akrylátu, včetně 4 středových podpěr (na přání)	455,-

XX = dosadte kód barvy  
 Další informace o barvách jsou uvedeny na stránce na začátku kapitoly.

# SUBWAY INFINITY pouze pro montáž do roviny s podlahou (obdélník), keramika

€ bez DPH

**Technické informace:**

Keramika v barvě bílá Alpin (01) ve třídě protiskluznosti B (PN18).  
**Tyto sprchové vaničky jsou oříznuté na všech 4 stranách (neglazované) a lze je použít pouze k osazení do roviny s podlahou.**  
 Příplatek za formátování je již obsažen v celkové ceně!  
 Objednávky sprchových vaniček na míru, které jsme již potvrdili, nelze zrušit ani upravovat.  
 Montážní výšku sprchové vaničky lze při použití odtokové soupravy 9226 00 XX o 30 mm snížit.  
 Pozor! Tato odtoková souprava nespĺňuje normu EN 274  
 \*Sprchové vaničky označené hvězdičkou lze instalovat pouze s instalačním systémem ViFrame nebo alternativně do maltového lože.  
 vstup do sprchové vaničky v rovině s podlahou

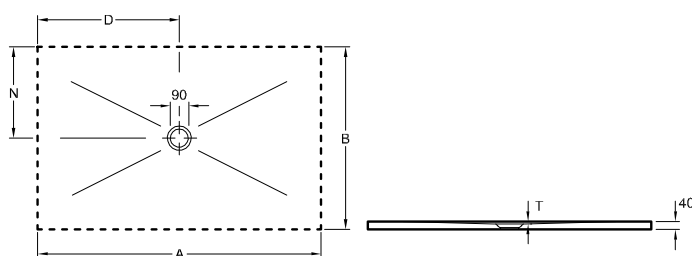
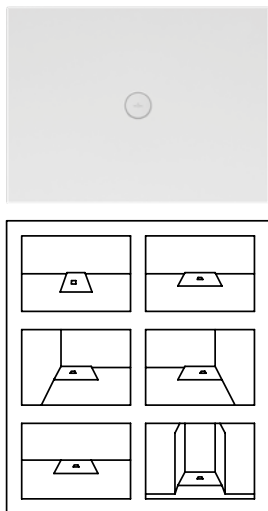

Objednací číslo	A	B	D	N	T
6232 34 XX*	1500	900	750	450	12
6232 33 XX*	1500	800	750	400	12
6232 32 XX*	1500	750	750	375	12
6232 V4 XX*	1400	900	700	450	12
6232 V3 XX*	1400	800	700	400	12
6232 V2 XX*	1400	750	700	375	12
6232 N4 XX*	1200	900	600	450	12
6231 Q3 XX	1200	800	600	400	12
6231 Q2 XX	1200	750	600	375	12
6231 Q1 XX	1200	700	600	350	12
6230 L3 XX	1000	800	500	400	12
6230 L2 XX	1000	750	500	375	12
6230 L1 XX	1000	700	500	350	12
6229 H2 XX	900	750	450	375	12
6229 H1 XX	900	700	450	350	12
6229 C2 XX	800	750	400	375	12
6228 H3 XX	900	800	450	400	12
6228 H4 XX	900	900	450	450	12
6228 C3 XX	800	800	400	400	12

SPRCHOVÉ VANIČKY

Objednací číslo	Rozměry d x š x v	Váha kg	Odpad ø	01	kus/pal.
6232 34 XX*	1500 x 900 x 40 mm	57,4	90	1.234,-	5
6232 33 XX*	1500 x 800 x 40 mm	51		1.234,-	5
6232 32 XX*	1500 x 750 x 40 mm	47,8		1.227,-	5
6232 V4 XX*	1400 x 900 x 40 mm	53,6		1.036,-	5
6232 V3 XX*	1400 x 800 x 40 mm	47,6		1.021,-	5
6232 V2 XX*	1400 x 750 x 40 mm	44,6		1.004,-	5
6232 N4 XX*	1200 x 900 x 40 mm	68,5		997,-	5
6231 Q3 XX	1200 x 800 x 40 mm	40,4		847,-	5
6231 Q2 XX	1200 x 750 x 40 mm	37,9		827,-	5
6231 Q1 XX	1200 x 700 x 40 mm	35,3		821,-	5
6230 L3 XX	1000 x 800 x 40 mm	33,3		789,-	10
6230 L2 XX	1000 x 750 x 40 mm	31,3		789,-	10
6230 L1 XX	1000 x 700 x 40 mm	29,2		783,-	10
6229 H2 XX	900 x 750 x 40 mm	27,8		694,-	10
6229 H1 XX	900 x 700 x 40 mm	26		694,-	10
6229 C2 XX	800 x 750 x 40 mm	24,8		638,-	10
6228 H3 XX	900 x 800 x 40 mm	30,3	694,-	10	
6228 H4 XX	900 x 900 x 40 mm	34	694,-	10	
6228 C3 XX	800 x 800 x 40 mm	26,9	638,-	10	

**Příslušenství k sprchovým vaničkám:**

Objednací číslo	Popis	61, 68, 69
9225 00 XX	výpust Tempoplex Plus Ø 90 mm (potřebné příslušenství) (zadejte prosím údaj o barvě obsaženého krytu odtoku)	126,-
9226 00 XX	výpust Tempoplex Plus Compact Ø 90 mm (potřebné příslušenství) (zadejte prosím údaj o barvě obsaženého krytu odtoku)	132,-
9226 02 XX	Kryt odtoku (na přání)	44,-
U9141 21 00	Montážní rám ViFrame, pro menší sprchové vaničky (do 1000 x 1000) z keramiky nebo akrylátu, včetně 2 středových podpěr (na přání)	379,-
U9141 22 00	Montážní rám ViFrame, pro větší sprchové vaničky (od 1000 x 1000) z keramiky nebo akrylátu, včetně 4 středových podpěr (na přání)	455,-

XX = dosaďte kód barvy

Další informace o barvách jsou uvedeny na stránce na začátku kapitoly.



# SUBWAY INFINITY (speciální rozměry a speciální tvary), keramika

€ bez DPH

**Technické informace:**

Keramika v barvě bílá Alpin (01) ve třídě protiskluznosti B (PN18).  
**Vaničky oříznuté na míru: prosím uveďte přesný rozměr, viz objednávkový formulář na straně 403-404.**  
 Příplatek za formátování je již obsažen v celkové ceně!  
 Objednávky sprchových vaniček na míru, které jsme již potvrdili, nelze zrušit ani upravovat.  
 Montážní výšku sprchové vaničky lze při použití odtokové soupravy 9226 00 XX o 30 mm snížit.  
 Pozor! Tato odtoková souprava nespĺňuje normu EN 274  
 \*Sprchové vaničky označené hvězdičkou lze instalovat pouze s instalačním systémem ViFrame nebo alternativně do maltového lože.  
 vstup do sprchové vaničky v rovině s podlahou

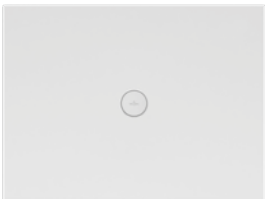

SPRCHOVÉ VANIČKY

Objednací číslo	Rozměry d x š x v	Váha kg	Odpad ø	01	kus/pal.
6232 SC XX*	1600 x 1000 x 40 mm	69,4	90	1.490,-	5
6231 SC XX	1400 x 900 x 40 mm	53		1.162,-	5
6230 SC XX	1200 x 900 x 40 mm	45		1.077,-	10
6229 SC XX	1000 x 800 x 40 mm	33		996,-	10
6228 SC XX	1000 x 1000 x 40 mm	42		916,-	10

**Příslušenství k sprchovým vaničkám:**

Objednací číslo	Popis	61, 68, 69
9225 00 XX	výpust Tempoplex Plus Ø 90 mm (potřebné příslušenství) (zadejte prosím údaj o barvě obsaženého krytu odtoku)	126,-
9226 00 XX	výpust Tempoplex Plus Compact Ø 90 mm (potřebné příslušenství) (zadejte prosím údaj o barvě obsaženého krytu odtoku)	132,-
9226 02 XX	Kryt odtoku (na přání)	44,-
U9141 21 00	Montážní rám ViFrame, pro menší sprchové vaničky (do 1000 x 1000) z keramiky nebo akrylátu, včetně 2 středových podpěr (na přání)	379,-
U9141 22 00	Montážní rám ViFrame, pro větší sprchové vaničky (od 1000 x 1000) z keramiky nebo akrylátu, včetně 4 středových podpěr (na přání)	455,-

XX = dosadíte kód barvy

Další informace o barvách jsou uvedeny na stránce na začátku kapitoly.

# SUBWAY INFINITY, OBJEDNÁVKOVÝ FORMULÁŘ

€ bez DPH

## Formulář pro zaměření

<b>Velkoobchodník:</b>	<b>Instalátér:</b>	<b>Koncový zákazník:</b>
Číslo objednávky - velkoobchodník:		
Jméno:	Jméno:	Jméno:
Kontaktní osoba:	Kontaktní osoba:	-
Ulice:	Ulice:	Ulice:
PSC, město:	PSC, město:	PSC, město:
Telefon:	Telefon:	Telefon:
Telefax:	Telefax:	Telefax:
E-Mail:	E-Mail:	E-Mail:
<b>Kontakt na osobu, která provedla zaměření:</b>		
Jméno:	Telefon:	
Ulice:	Telefax:	
PSC, město:	E-Mail:	

**Pozor:**  
 Vámi uvedená délka a šířka jsou skutečné rozměry požadované sprchové vaničky. Kolem sprchové vaničky musí zůstat nejméně 5mm široká spára pro silikon.  
 Vaničky Subway Infinity velikostí 1000x1000, 1000x800, 1200x900 a 1400x900 mohou být oříznuté min. o 10 mm a maximálně 150 mm na jednotlivé straně. Vaničky velikosti XXL (1600 x 1000 mm) mohou být oříznuté min. 10 mm / max. 150 mm na každé dlouhé straně a min. 10 mm / max. 200 mm na každé krátké straně.  
**Potvrzené objednávky na vaničky oříznuté na míru není možné zrušit ani nahradit.**

### Obdélníkové sprchové vaničky

**Instalace 1:** osazení dlouhou stranou ke stěně - oříznutá je dlouhá strana

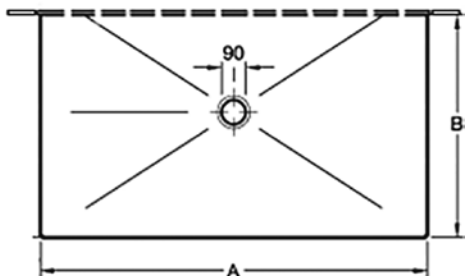

		A	B	
	6232 SC	160		B: 850 - 990
	6231 SC	140		B: 750 - 890
	6230 SC	120		B: 750 - 890
	6229 SC	100		B: 650 - 790
	6228 SC	100		B: 850 - 990

**Instalace 2:** osazení krátkou stranou ke stěně - oříznutá je krátká strana

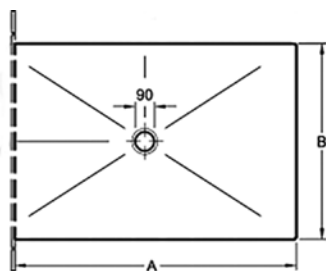

		A	B	
	6232 SC		100	A: 1400 - 1590
	6231 SC		90	A: 1250 - 1390
	6230 SC		90	A: 1050 - 1190
	6229 SC		80	A: 850 - 990
	6228 SC		100	A: 850 - 990

**Instalace 3:** osazení do rohu - oříznuté jsou 2 strany vaničky – LEVÁ VERZE

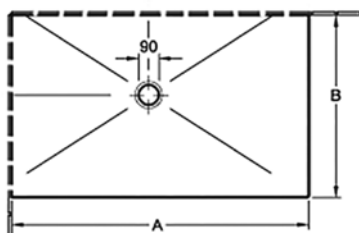

		A	B		
	6232 SC			A: 1400 - 1590	B: 850 - 990
	6231 SC			A: 1250 - 1390	B: 750 - 890
	6230 SC			A: 1050 - 1190	B: 750 - 890
	6229 SC			A: 850 - 990	B: 650 - 790
	6228 SC			A: 850 - 990	B: 850 - 990

# SUBWAY INFINITY, OBJEDNÁVKOVÝ FORMULÁŘ

€ bez DPH

## Formulář pro zaměření

<b>Velkoobchodník:</b>	<b>Instalátér:</b>	<b>Koncový zákazník:</b>
Číslo objednávky - velkoobchodník:		
Jméno:	Jméno:	Jméno:
Kontaktní osoba:	Kontaktní osoba:	-
Ulice:	Ulice:	Ulice:
PSČ, město:	PSČ, město:	PSČ, město:
Telefon:	Telefon:	Telefon:
Telefax:	Telefax:	Telefax:
E-Mail:	E-Mail:	E-Mail:
<b>Kontakt na osobu, která provedla zaměření:</b>		
Jméno:	Telefon:	
Ulice:	Telefax:	
PSČ, město:	E-Mail:	

**Pozor:**  
 Vámi uvedená délka a šířka jsou skutečné rozměry požadované sprchové vaničky. Kolem sprchové vaničky musí zůstat nejméně 5mm široká spára pro silikon.  
 Vaničky Subway Infinity velikostí 1000x1000, 1000x800, 1200x900 a 1400x900 mohou být oříznuté min. o 10 mm a maximálně 150 mm na jednotlivé straně. Vaničky velikosti XXL (1600 x 1000 mm) mohou být oříznuté min. 10 mm / max. 150 mm na každé dlouhé straně a min. 10 mm / max. 200 mm na každé krátké straně.  
**Potvrzené objednávky na vaničky oříznuté na míru není možné zrušit ani nahradit.**

### Obdélníkové sprchové vaničky

**Instalace 4:** osazení do rohu - oříznuté jsou 2 strany vaničky – PRAVÁ VERZE

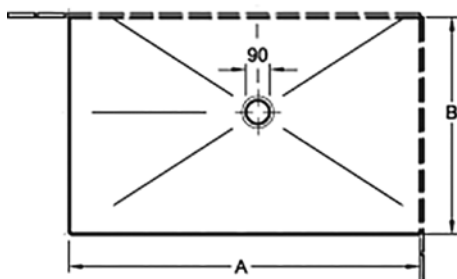

	A	B		
6232 SC			A: 1400 - 1590	B: 850 - 990
6231 SC			A: 1250 - 1390	B: 750 - 890
6230 SC			A: 1050 - 1190	B: 750 - 890
6229 SC			A: 850 - 990	B: 650 - 790
6228 SC			A: 850 - 990	B: 850 - 990

**Instalace 5:** osazení do roviny s podlahou - vanička má oříznuté všechny strany

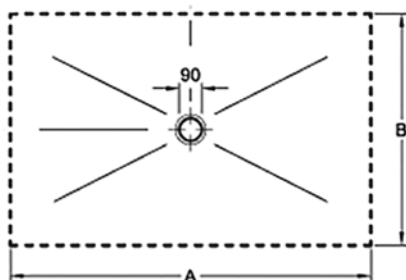

	A	B		
6232 SC			A: 1200 - 1580	B: 700 - 980
6231 SC			A: 1100 - 1380	B: 600 - 880
6230 SC			A: 900 - 1180	B: 600 - 880
6229 SC			A: 700 - 980	B: 500 - 780
6228 SC			A: 700 - 980	B: 700 - 980

**Instalace 6:** Pro speciálně oříznuté vaničky prosím přiložte technický výkres. Vaničky Subway Infinity velikostí 1000x1000, 1000x800, 1200x900 a 1400x900 mohou být oříznuté min. o 10 mm a maximálně 150 mm na jednotlivé straně. Vaničky velikosti XXL (1600 x 1000 mm) mohou být oříznuté min. 10 mm / max. 150 mm na každé dlouhé straně a min. 10 mm / max. 200 mm na každé krátké straně.

**Příklady:**

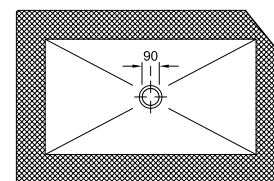
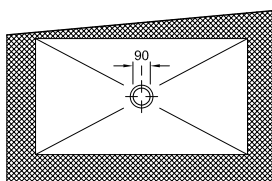
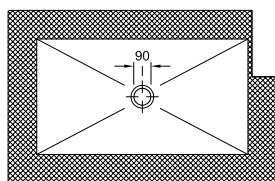

# FUTURION FLAT (čtvercové) Quaryl®

€ bez DPH

**Není součástí dodávky:**

Všechny sprchové vaničky Futurion jsou dodávány bez podpěry/podstavce

**Technické informace:**

Montážní výška sprchové vaničky může být při použití odtokové soupravy Viega č. v. 634 100 snížena na 105 mm. Pozor: Tato odtoková souprava neodpovídá normě EN 274.

Odpad Ø: 90 mm

**Instalační sada U91411000 / U91411100:**

Skládá se ze stavitelné polystyrenové podpěry a těsnicí pásky pro montáž do roviny s podlahou. Včetně speciálního lepidla.

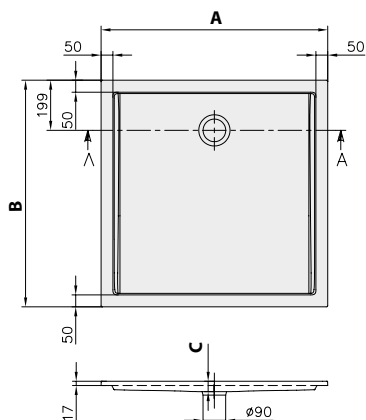

Objednací číslo	Název a provedení	Rozměry d(A) x š	Hloubka (C)	kg/kus	01	kus/pal.
UDQ 0900 FFL 1V-XX	Futurion Flat	900 x 900	25	20,6	829,-	10

**Príslušenství k sprchovým vaničkám**

Objednací číslo	Popis	Cena
U90880261	Odtok Tempoplex Plus, plastové, ø 90 mm, průtok 51 l/min, pochromováno	126,-
U90880368	Odtok Tempoplex Plus, plastové, ø 90 mm, průtok 51 l/min, Bílá	126,-
U91411000	Instalační sada, pro malé rozměry (900 x 800 - 1000 x 1000), včetně výškově nastavitelné polystyrenové podpěry okraje, včetně lepidla, těsnicí pásky, nastavitelná výška 135 - 155 mm	199,-
U91412300	Montážní rám ViFrame, pro menší sprchové vaničky z materiálu Quaryl (do 1000 x 1000), bez středové podpěry	342,-
U91412400	Montážní rám ViFrame, pro větší sprchové vaničky z materiálu Quaryl (od 1000 x 1000), bez středové podpěry	417,-

XX = dosadte kód barvy

Další informace o barvách jsou uvedeny na stránce na začátku kapitoly.

# FUTURION FLAT (Obdélníkové) Quaryl®

€ bez DPH

**Není součástí dodávky:**

Všechny sprchové vaničky Futurion jsou dodávány bez podpěry/podstavce

**Technické informace:**

Montážní výška sprchové vaničky může být při použití odtokové soupravy Viega č. v. 634 100 snížena na 105 mm. Pozor: Tato odtoková souprava neodpovídá normě EN 274.

Odpad Ø: 90 mm

**Instalační sada U91411000 / U91411100:**

Skládá se ze stavitelné polystyrenové podpěry a těsnící pásky pro montáž do roviny s podlahou. Včetně speciálního lepidla.

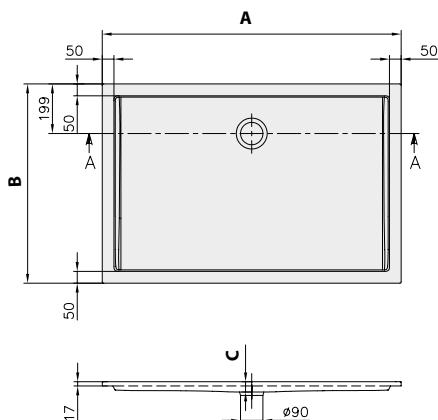

Objednací číslo	Název a provedení	Rozměry d(A) x š	Hloubka (C)	kg/kus	01	kus/pal.
UDQ 1890 FFL 2V-XX	Futurion Flat	1800 x 900	25	41,3	1.647,-	10
UDQ 1690 FFL 2V-XX		1600 x 900		36,9	1.494,-	10
UDQ 1490 FFL 2V-XX		1400 x 900		32,4	1.281,-	10
UDQ 1290 FFL 2V-XX		1200 x 900		27,5	1.237,-	10
UDQ 1280 FFL 2V-XX		1200 x 800		24,5	1.237,-	10
UDQ 1800 FFL 2V-XX		1000 x 800		20,3	997,-	10

**Příslušenství k sprchovým vaničkám**

Objednací číslo	Popis	Cena
U90880261	Odtok Tempoplex Plus, plastové, ø 90 mm, průtok 51 l/min, pochromováno	126,-
U90880368	Odtok Tempoplex Plus, plastové, ø 90 mm, průtok 51 l/min, Bílá	126,-
U91411000	Instalační sada, pro malé rozměry (900 x 800 - 1000 x 1000), včetně výškově nastavitelné polystyrenové podpěry okraje, včetně lepidla, těsnící pásky, nastavitelná výška 135 - 155 mm	199,-
U91411100	Instalační sada, pro velké rozměry (1200 x 800 - 1800 x 1000), včetně výškově nastavitelné polystyrenové podpěry okraje, včetně lepidla, těsnící pásky, nastavitelná výška 135 - 155 mm, nehodí se pro rozměr 1200 x 1200 mm	280,-
U91412300	Montážní rám ViFrame, pro menší sprchové vaničky z materiálu Quaryl (do 1000 x 1000), bez středové podpěry	342,-
U91412400	Montážní rám ViFrame, pro větší sprchové vaničky z materiálu Quaryl (od 1000 x 1000), bez středové podpěry	417,-

XX = dosadíte kód barvy

Další informace o barvách jsou uvedeny na stránce na začátku kapitoly.

# SPRCHOVÉ VANIČKY SQUARO INFINITY



€ bez DPH

Squaro Infinity představuje inovativní formátovatelné sprchové vaničky z materiálu Quaryl® od Villeroy & Boch. Infinity koncept od Villeroy & Boch nabízí všem milovníkům sprchování svět nekončících možností – díky sprchovým vaničkám, které jsou naformátovány přesně pro daný prostor.

## Na milimetr přesná rozmanitost, maximální přizpůsobitelnost

- 49 modelů od 1800 x 1000 po 800 x 700 mm
- Další rozměry, naformátované s přesností na milimetr, na přání
- U stavebně složitých tvarů (sloupy, výstupky, kouty, úhly) jsou možné speciální tvary na míru
- Lamelová technologie pro více stability během řezání

## Minimalistický design

- Ultraplochý tvar bez okrajů
- Do roviny zapuštěná designová výpusť: barevně ladící se sprchovou vaničkou a zkrášlená chromovanou lištou, velmi snadno se čistí, vyjímatelná, proto dokonale funkční
- Odtokový výkon 48 l/min výrazně přesahuje běžnou normu

## Široká paleta nabízených barev

- Pro jednotný vzhled: 4 barev ladících s dlaždicemi Villeroy & Boch – Stone White, Grey, Morning Green, Anthracite
- Nejvyšší třída protiskluznosti C

## Snadná a bezpečná instalace

- 3 druhy instalace pro maximální přizpůsobení: montáž do roviny s podlahou, montáž na dlažbu, montáž na podezdívku

## 4 argumenty pro materiál Quaryl®, které přesvědčí:

- jedinečný a precizní
- solidní a robustní
- čistý a bezpečný
- teplý a příjemný na dotek

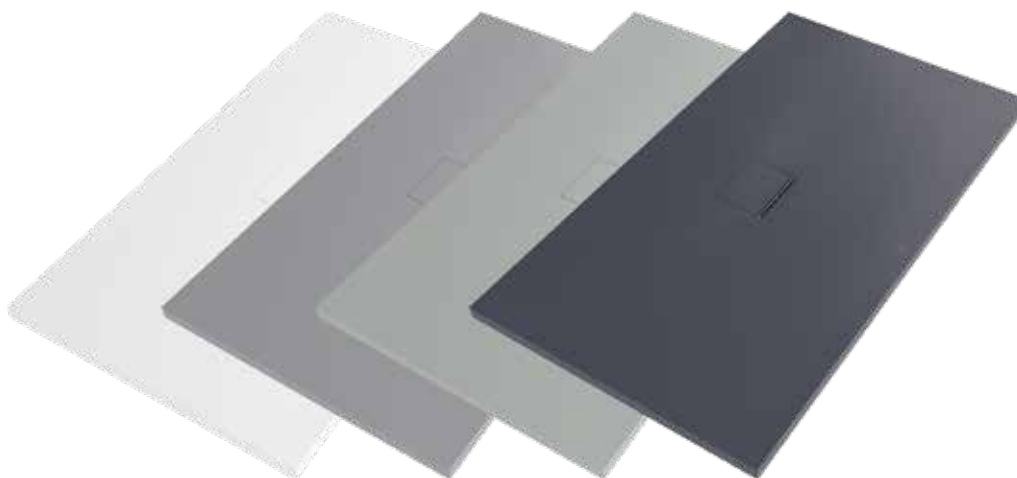

## Sprchové vaničky Squaro Infinity

### Matné barvy (Colorline)



RW Stone White



3S Grey



R8 Morning Green



1S Anthracite

### Nedodává se v lesklých barvách!

Kryt odtoku a sprchová vanička mohou v důsledku odlišných materiálových vlastností vykazovat v závislosti na dopadu světla drobné odchylky v barvě.

Informace o Squaro Infinity naleznete na naší domovské stránce:  
[PRO.VILLEROY-BOCH.COM/SQUAROINFINITY](http://PRO.VILLEROY-BOCH.COM/SQUAROINFINITY)

# SQUARO INFINITY

€ bez DPH

## Jak správně objednávat?

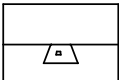
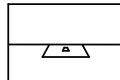
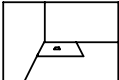
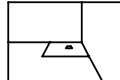
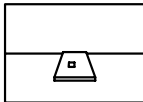
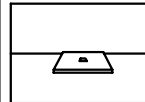
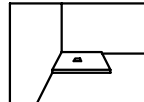
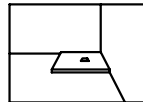
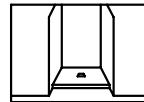
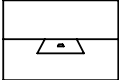
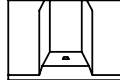
Délka	Šířka	Instalace v jedné rovině		Instalace přisazené vaničky				
		strana 409, 410, 411, 412, 413		strana 409	strana 409, 412	strana 409, 410, 412	strana 409, 411, 412	strana 409, 410, 411, 412
								
								
								
800	700	<input type="radio"/>	<input type="radio"/>	-	-	<input type="radio"/>	<input type="radio"/>	<input type="radio"/>
	750	<input type="radio"/>	<input type="radio"/>	-	-	<input type="radio"/>	<input type="radio"/>	<input type="radio"/>
	800	<input type="radio"/>	<input type="radio"/>	-	-	<input type="radio"/>	<input type="radio"/>	<input type="radio"/>
900	700	<input type="radio"/>	<input type="radio"/>	-	<input type="radio"/>	<input type="radio"/>	<input type="radio"/>	<input type="radio"/>
	750	<input type="radio"/>	<input type="radio"/>	-	<input type="radio"/>	<input type="radio"/>	<input type="radio"/>	<input type="radio"/>
	800	<input type="radio"/>	<input type="radio"/>	<input type="radio"/>	<input type="radio"/>	<input type="radio"/>	<input type="radio"/>	<input type="radio"/>
	900	<input type="radio"/>	<input type="radio"/>	<input type="radio"/>	<input type="radio"/>	<input type="radio"/>	<input type="radio"/>	<input type="radio"/>
1000	700	<input type="radio"/>	<input type="radio"/>	-	-	<input type="radio"/>	<input type="radio"/>	<input type="radio"/>
	750	<input type="radio"/>	<input type="radio"/>	-	-	<input type="radio"/>	<input type="radio"/>	<input type="radio"/>
	800	<input type="radio"/>	<input type="radio"/>	-	-	<input type="radio"/>	<input type="radio"/>	<input type="radio"/>
	900	<input type="radio"/>	<input type="radio"/>	<input type="radio"/>	<input type="radio"/>	<input type="radio"/>	<input type="radio"/>	<input type="radio"/>
	1000	<input type="radio"/>	<input type="radio"/>	<input type="radio"/>	<input type="radio"/>	<input type="radio"/>	<input type="radio"/>	<input type="radio"/>
1100	700	<input type="radio"/>	<input type="radio"/>	-	-	<input type="radio"/>	<input type="radio"/>	<input type="radio"/>
	750	<input type="radio"/>	<input type="radio"/>	-	-	<input type="radio"/>	<input type="radio"/>	<input type="radio"/>
	800	<input type="radio"/>	<input type="radio"/>	-	-	<input type="radio"/>	<input type="radio"/>	<input type="radio"/>
	900	<input type="radio"/>	<input type="radio"/>	-	-	<input type="radio"/>	<input type="radio"/>	<input type="radio"/>
1200	700	<input type="radio"/>	<input type="radio"/>	-	<input type="radio"/>	<input type="radio"/>	<input type="radio"/>	<input type="radio"/>
	750	<input type="radio"/>	<input type="radio"/>	-	<input type="radio"/>	<input type="radio"/>	<input type="radio"/>	<input type="radio"/>
	800	<input type="radio"/>	<input type="radio"/>	<input type="radio"/>	<input type="radio"/>	<input type="radio"/>	<input type="radio"/>	<input type="radio"/>
	900	<input type="radio"/>	<input type="radio"/>	<input type="radio"/>	<input type="radio"/>	<input type="radio"/>	<input type="radio"/>	<input type="radio"/>
1300	700	<input type="radio"/>	<input type="radio"/>	-	-	<input type="radio"/>	<input type="radio"/>	<input type="radio"/>
	750	<input type="radio"/>	<input type="radio"/>	-	-	<input type="radio"/>	<input type="radio"/>	<input type="radio"/>
	800	<input type="radio"/>	<input type="radio"/>	-	-	<input type="radio"/>	<input type="radio"/>	<input type="radio"/>
	900	<input type="radio"/>	<input type="radio"/>	-	-	<input type="radio"/>	<input type="radio"/>	<input type="radio"/>
1400	700	<input type="radio"/>	<input type="radio"/>	-	<input type="radio"/>	<input type="radio"/>	<input type="radio"/>	<input type="radio"/>
	750	<input type="radio"/>	<input type="radio"/>	-	<input type="radio"/>	<input type="radio"/>	<input type="radio"/>	<input type="radio"/>
	800	<input type="radio"/>	<input type="radio"/>	<input type="radio"/>	<input type="radio"/>	<input type="radio"/>	<input type="radio"/>	<input type="radio"/>
	900	<input type="radio"/>	<input type="radio"/>	<input type="radio"/>	<input type="radio"/>	<input type="radio"/>	<input type="radio"/>	<input type="radio"/>
	1000	<input type="radio"/>	<input type="radio"/>	-	-	-	-	-
1500	700	<input type="radio"/>	<input type="radio"/>	-	-	<input type="radio"/>	<input type="radio"/>	<input type="radio"/>
	750	<input type="radio"/>	<input type="radio"/>	-	-	<input type="radio"/>	<input type="radio"/>	<input type="radio"/>
	800	<input type="radio"/>	<input type="radio"/>	-	-	<input type="radio"/>	<input type="radio"/>	<input type="radio"/>
	900	<input type="radio"/>	<input type="radio"/>	-	-	<input type="radio"/>	<input type="radio"/>	<input type="radio"/>
	1000	<input type="radio"/>	<input type="radio"/>	-	-	-	-	-
1600	700	<input type="radio"/>	<input type="radio"/>	-	<input type="radio"/>	<input type="radio"/>	<input type="radio"/>	<input type="radio"/>
	750	<input type="radio"/>	<input type="radio"/>	-	<input type="radio"/>	<input type="radio"/>	<input type="radio"/>	<input type="radio"/>
	800	<input type="radio"/>	<input type="radio"/>	<input type="radio"/>	<input type="radio"/>	<input type="radio"/>	<input type="radio"/>	<input type="radio"/>
	900	<input type="radio"/>	<input type="radio"/>	<input type="radio"/>	<input type="radio"/>	<input type="radio"/>	<input type="radio"/>	<input type="radio"/>
	1000	<input type="radio"/>	<input type="radio"/>	-	-	<input type="radio"/>	<input type="radio"/>	<input type="radio"/>
1700	700	<input type="radio"/>	<input type="radio"/>	-	-	<input type="radio"/>	<input type="radio"/>	<input type="radio"/>
	750	<input type="radio"/>	<input type="radio"/>	-	-	<input type="radio"/>	<input type="radio"/>	<input type="radio"/>
	800	<input type="radio"/>	<input type="radio"/>	-	-	<input type="radio"/>	<input type="radio"/>	<input type="radio"/>
	900	<input type="radio"/>	<input type="radio"/>	-	-	<input type="radio"/>	<input type="radio"/>	<input type="radio"/>
	1000	<input type="radio"/>	<input type="radio"/>	-	-	<input type="radio"/>	<input type="radio"/>	<input type="radio"/>
1800	700	<input type="radio"/>	<input type="radio"/>	-	<input type="radio"/>	<input type="radio"/>	<input type="radio"/>	<input type="radio"/>
	750	<input type="radio"/>	<input type="radio"/>	-	<input type="radio"/>	<input type="radio"/>	<input type="radio"/>	<input type="radio"/>
	800	<input type="radio"/>	<input type="radio"/>	<input type="radio"/>	<input type="radio"/>	<input type="radio"/>	<input type="radio"/>	<input type="radio"/>
	900	<input type="radio"/>	<input type="radio"/>	-	<input type="radio"/>	<input type="radio"/>	<input type="radio"/>	<input type="radio"/>
	1000	<input type="radio"/>	<input type="radio"/>	<input type="radio"/>	<input type="radio"/>	<input type="radio"/>	<input type="radio"/>	<input type="radio"/>

Ostatní rozměry pro přířez s milimetrovou přesností viz strana 414.

Symbol "O" znamená: tato varianta je možná

SPRCHOVÉ VÁNÍČKY

# SQUARO INFINITY standardní modely, univerzální pro různé montážní varianty (vaničku můžete seříznout na míru) Quaryl® € bez DPH

**Součást dodávky:**

Kryt výpusti ve vhodné matné barvě s chromovanou lištou.

**Není součástí dodávky:**

Všechny sprchové vaničky jsou dodávány bez podpěry/podstavce

**Technické informace:**

Odtoková kapacita: 48 l/min

Montážní výška sprchové vaničky může být při použití odtokové soupravy Viega, č. výr. 634 100, nižší o 30 mm. Pozor: Tato odtoková souprava nespĺňuje EN 274.

Všechny sprchové vaničky jsou zařazeny do třídy protiskluznosti C (podle DIN 51097).

**Tyto sprchové vaničky nejsou formátované a lze je použít pro různé způsoby montáže (zapuštěné do podlahy, na podlahu, na sokl).**

**Quaryl®ové sprchové vaničky můžete při použití speciálního diamantového kotouče a montážního návodu oříznout sami. Příklad řezu najdete na [pro.villeroy-boch.com/squaroinfinity](http://pro.villeroy-boch.com/squaroinfinity) nebo pod QR kódem na této stránce.**

vstup do sprchové vaničky v rovině s podlahou

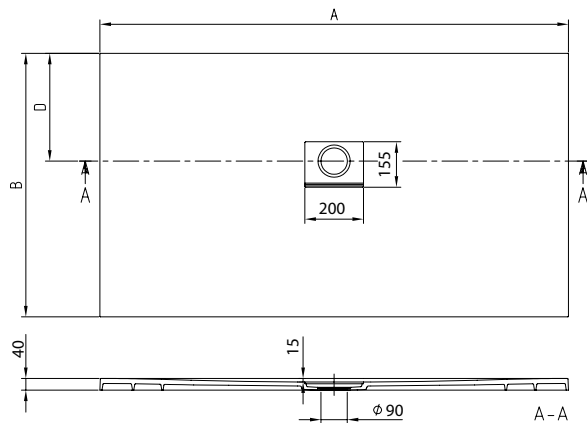
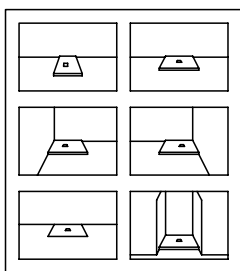

SPRCHOVÉ VANIČKY

Quaryl®

Objednací číslo	Název a provedení	Rozměry d(A) x š	Odpad (rozměr D)	Hloubka (C)	kg/kus	1S, 3S, RW, R8	kus/pal.
UDQ 1810 SQI 2V-XX	Squaro Infinity, standardní modely, univerzální pro různé montážní varianty (vaničku můžete seříznout na míru)	1800 x 1000	418	15	48,9	1.956,-	10
UDQ 1880 SQI 2V-XX		1800 x 800	318		37,8	1.904,-	10
UDQ 1690 SQI 2V-XX		1600 x 900	368		38,4	1.753,-	10
UDQ 1680 SQI 2V-XX		1600 x 800	318		34,3	1.699,-	10
UDQ 1490 SQI 2V-XX		1400 x 900	368		33,9	1.501,-	10
UDQ 1480 SQI 2V-XX		1400 x 800	318		30,1	1.471,-	10
UDQ 1212 SQI 1V-XX		1200 x 1200	518		39,4	1.396,-	10
UDQ 1290 SQI 2V-XX		1200 x 900	368		29,4	1.449,-	10
UDQ 1280 SQI 2V-XX		1200 x 800	318		26,4	1.449,-	10
UDQ 1010 SQI 1V-XX		1000 x 1000	418			1.198,-	10
UDQ 1090 SQI 2V-XX		1000 x 900	368		23,9	1.173,-	10
UDQ 9090 SQI 1V-XX		900 x 900			21,6	978,-	10
UDQ 9080 SQI 2V-XX		900 x 800	318		19,2	1.061,-	10

**Příslušenství k sprchovým vaničkám**

Objednací číslo	Popis	Cena
U90881299	Odtok Tempoplex Plus, plastové, ø 90 mm, bez krytu odtoku	69,-
U91411000	Instalační sada, pro malé rozměry (900 x 800 - 1000 x 1000), včetně výškově nastavitelné polystyrenové podpěry okraje, včetně lepidla, těsnicí pásky, nastavitelná výška 135 - 155 mm	199,-
U91411100	Instalační sada, pro velké rozměry (1200 x 800 - 1800 x 1000), včetně výškově nastavitelné polystyrenové podpěry okraje, včetně lepidla, těsnicí pásky, nastavitelná výška 135 - 155 mm, nehodí se pro rozměr 1200 x 1200 mm	280,-
U91412300	Montážní rám ViFrame, pro menší sprchové vaničky z materiálu Quaryl (do 1000 x 1000), bez středové podpěry	342,-
U91412400	Montážní rám ViFrame, pro větší sprchové vaničky z materiálu Quaryl (od 1000 x 1000), bez středové podpěry	417,-

XX = dosadíte kód barvy

Další informace o barvách jsou uvedeny na stránce na začátku kapitoly.



# SQUARO INFINITY montáž do rohu, levou stranou ke stěně Quarryl®

€ bez DPH

**Součást dodávky:**

Kryt výpusti ve vhodné matné barvě s chromovanou lištou.

**Příplatek za formátování je již obsažen v celkové ceně!**

**Není součástí dodávky:**

Všechny sprchové vaničky jsou dodávány bez podpěry/podstavce

Abychom zamezili škodám z provlhnutí podlahové konstrukce, doporučujeme vám u oříznutých sprchových vaniček použít na podlahu pod sprchovou vaničkou hydroizolaci podle ETAG 022.

**Technické informace:**

Formátovaná sprchová vanička (oříznutá strana neopracovaná).

Odtoková kapacita: 48 l/min

Montážní výška sprchové vaničky může být při použití odtokové soupravy Viega, č. výr. 634 100, nižší o 30 mm. Pozor: Tato odtoková souprava nespĺňuje EN 274.

Všechny sprchové vaničky jsou zařazeny do třídy protiskluznosti C (podle DIN 51097).

**Lze instalovat na zvýšený podklad do rohu vlevo ke stěně, do nivy nebo u úrovně podlahy.**

**Quarrylové sprchové vaničky můžete při použití speciálního diamantového kotouče a montážního návodu oříznout sami. Příklad řezu najdete na [pro.villeroy-boch.com/squaroinfinity](http://pro.villeroy-boch.com/squaroinfinity) nebo pod QR kódem na této stránce.**

vstup do sprchové vaničky v rovině s podlahou

**Tyto sprchové vaničky jsou oříznuté na dvou stranách, některé velikosti jen na krátké straně (viz velikosti označené \*).**

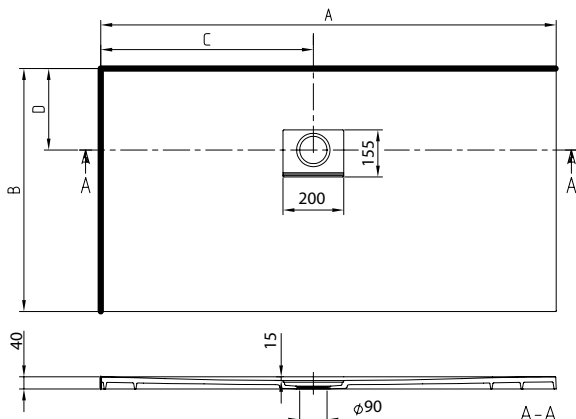
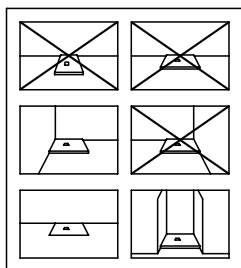
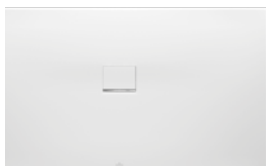

Quarryl®

Objednací číslo	Název a provedení	Rozměry d(A) x š	Odpad hmota C	Odpad (rozměr D)	Hloubka (C)	kg/kus	1S, 3S, RW, R8	kus/pal.
UDQ 1710 SQI 2LV-XX	Squaro Infinity, montáž do rohu, levou stranou ke stěně	1700 x 1000*	800	418	15	48,4	1.783,-	1
UDQ 1790 SQI 2LV-XX		1700 x 900		318		43,4	1.756,-	1
UDQ 1780 SQI 2LV-XX		1700 x 800*		318		36,4	1.731,-	1
UDQ 1775 SQI 2LV-XX		1700 x 750		268		34,6	1.700,-	1
UDQ 1770 SQI 2LV-XX		1700 x 700		218		33,6	1.673,-	1
UDQ 1610 SQI 2LV-XX		1600 x 1000*		418		45,4	1.775,-	1
UDQ 1590 SQI 2LV-XX		1500 x 900*	368	37,4		1.628,-	1	
UDQ 1580 SQI 2LV-XX		1500 x 800*	318	33,6		1.599,-	1	
UDQ 1575 SQI 2LV-XX		1500 x 750	268	32,6		1.573,-	1	
UDQ 1570 SQI 2LV-XX		1500 x 700	218	31,6		1.544,-	1	
UDQ 1390 SQI 2LV-XX		1300 x 900*	368	30,6		1.600,-	1	
UDQ 1380 SQI 2LV-XX		1300 x 800*	318	28,6		1.574,-	1	
UDQ 1375 SQI 2LV-XX		1300 x 750	268	27,6		1.546,-	1	
UDQ 1370 SQI 2LV-XX		1300 x 700	218	26,6		1.437,-	1	
UDQ 1190 SQI 2LV-XX		1100 x 900*	368	28,6		1.135,-	1	
UDQ 1180 SQI 2LV-XX		1100 x 800*	318	25,6		1.109,-	1	
UDQ 1175 SQI 2LV-XX		1100 x 750	268	23,6		1.080,-	1	
UDQ 1170 SQI 2LV-XX		1100 x 700	218	22,6		1.057,-	1	
UDQ 1075 SQI 2LV-XX		1000 x 750	268	21,6		1.148,-	1	
UDQ 1070 SQI 2LV-XX		1000 x 700	218	20,6		1.106,-	1	
UDQ 8080 SQI 1LV-XX		800 x 800*	318			948,-	1	
UDQ 8075 SQI 2LV-XX		800 x 750	268	18,6		948,-	1	
UDQ 8070 SQI 2LV-XX		800 x 700	218			948,-	1	

**Příslušenství k sprchovým vaničkám**

Objednací číslo	Popis	Cena
U90881299	Odtok Tempoplex Plus, plastové, ø 90 mm, bez krytu odtoku	69,-
U91411000	Instalační sada, pro malé rozměry (900 x 800 - 1000 x 1000), včetně výškově nastavitelné polystyrenové podpěry okraje, včetně lepidla, těsnicí páska, nastavitelná výška 135 - 155 mm	199,-
U91411100	Instalační sada, pro velké rozměry (1200 x 800 - 1800 x 1000), včetně výškově nastavitelné polystyrenové podpěry okraje, včetně lepidla, těsnicí páska, nastavitelná výška 135 - 155 mm, nehodí se pro rozměr 1200 x 1200 mm	280,-
U91412300	Montážní rám ViFrame, pro menší sprchové vaničky z materiálu Quarryl (do 1000 x 1000), bez středové podpěry	342,-
U91412400	Montážní rám ViFrame, pro větší sprchové vaničky z materiálu Quarryl (od 1000 x 1000), bez středové podpěry	417,-

XX = dosadte kód barvy

Další informace o barvách jsou uvedeny na stránce na začátku kapitoly.

# SQUARO INFINITY montáž do rohu, pravou stranou ke stěně Quarryl®

€ bez DPH

**Součást dodávky:**

Kryt výpusti ve vhodné matné barvě s chromovanou lištou.  
**Příplatek za formátování je již obsažen v celkové ceně!**

**Není součástí dodávky:**

Všechny sprchové vaničky jsou dodávány bez podpěry/podstavce  
 Abychom zamezili škodám z provlhnutí podlahové konstrukce, doporučujeme vám u oříznutých sprchových vaniček použít na podlahu pod sprchovou vaničkou hydroizolaci podle ETAG 022.

**Technické informace:**

Formátovaná sprchová vanička (oříznutá strana neopracovaná).  
 Odtoková kapacita: 48 l/min  
 Montážní výška sprchové vaničky může být při použití odtokové soupravy Viega, č. výr. 634 100, nižší o 30 mm. Pozor: Tato odtoková souprava nesplňuje EN 274.  
 Všechny sprchové vaničky jsou zařazeny do třídy protiskluznosti C (podle DIN 51097).  
**Lze instalovat na zvýšený podklad do rohu vpravo ke stěně, do niky nebo v úrovni podlahy.**  
**Quarrylové sprchové vaničky můžete při použití speciálního diamantového kotouče a montážního návodu oříznout sami. Příklad řezu najdete na [pro.villeroy-boch.com/squaroinfinity](http://pro.villeroy-boch.com/squaroinfinity) nebo pod QR kódem na této stránce.**  
 vstup do sprchové vaničky v rovině s podlahou  
**Tyto sprchové vaničky jsou oříznuté na dvou stranách, některé velikosti jen na krátké straně (viz velikosti označené \*).**

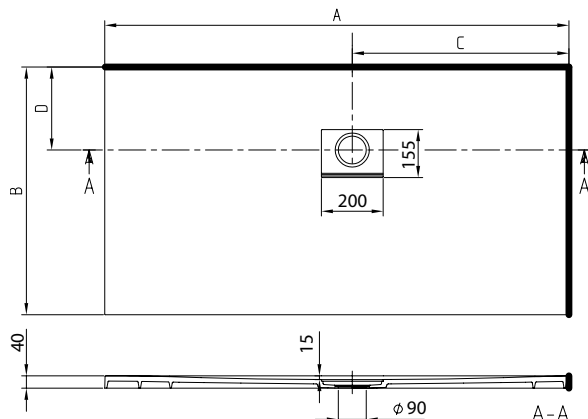
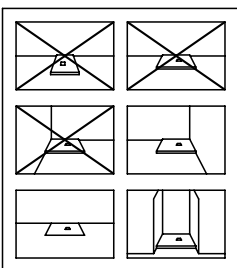
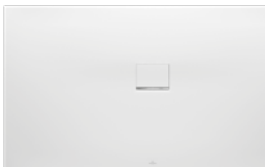

Quarryl®

Objednací číslo	Název a provedení	Rozměry d(A) x š	Odpad hmota C	Odpad (rozměr D)	Hloubka (C)	kg/kus	1S, 3S, RW, R8	kus/pal.
UDQ 1710 SQI 2RV-XX	Squaro Infinity, montáž do rohu, pravou stranou ke stěně	1700 x 1000*	800	418	15	48,4	1.783,-	1
UDQ 1790 SQI 2RV-XX		1700 x 900		318		43,4	1.756,-	1
UDQ 1780 SQI 2RV-XX		1700 x 800*		36,4		1.731,-	1	
UDQ 1775 SQI 2RV-XX		1700 x 750		268		34,6	1.700,-	1
UDQ 1770 SQI 2RV-XX		1700 x 700		218		33,6	1.673,-	1
UDQ 1610 SQI 2RV-XX		1600 x 1000*		418		45,4	1.775,-	1
UDQ 1590 SQI 2RV-XX		1500 x 900*	368	37,4		1.628,-	1	
UDQ 1580 SQI 2RV-XX		1500 x 800*	318	33,6		1.599,-	1	
UDQ 1575 SQI 2RV-XX		1500 x 750	268	23,6		1.573,-	1	
UDQ 1570 SQI 2RV-XX		1500 x 700	218	31,6		1.544,-	1	
UDQ 1390 SQI 2RV-XX		1300 x 900*	368	30,6		1.600,-	1	
UDQ 1380 SQI 2RV-XX		1300 x 800*	318	28,6		1.574,-	1	
UDQ 1375 SQI 2RV-XX		1300 x 750	268	27,6		1.546,-	1	
UDQ 1370 SQI 2RV-XX		1300 x 700	218	26,6		1.437,-	1	
UDQ 1190 SQI 2RV-XX		1100 x 900*	368	28,6		1.135,-	1	
UDQ 1180 SQI 2RV-XX		1100 x 800*	318	25,6		1.109,-	1	
UDQ 1175 SQI 2RV-XX		1100 x 750	268	23,6		1.080,-	1	
UDQ 1170 SQI 2RV-XX		1100 x 700	218	22,6		1.057,-	1	
UDQ 1075 SQI 2RV-XX		1000 x 750	268	21,6		1.148,-	1	
UDQ 1070 SQI 2RV-XX		1000 x 700	218	20,6		1.106,-	1	
UDQ 8080 SQI 1RV-XX		800 x 800*	318			948,-	1	
UDQ 8075 SQI 2RV-XX		800 x 750	268	18,6		948,-	1	
UDQ 8070 SQI 2RV-XX		800 x 700	218			948,-	1	

**Příslušenství k sprchovým vaničkám**

Objednací číslo	Popis	Cena
U90881299	Odtok Tempoplex Plus, plastové, ø 90 mm, bez krytu odtoku	69,-
U91411000	Instalační sada, pro malé rozměry (900 x 800 - 1000 x 1000), včetně výškově nastavitelné polystyrenové podpěry okraje, včetně lepidla, těsnicí páska, nastavitelná výška 135 - 155 mm	199,-
U91411100	Instalační sada, pro velké rozměry (1200 x 800 - 1800 x 1000), včetně výškově nastavitelné polystyrenové podpěry okraje, včetně lepidla, těsnicí páska, nastavitelná výška 135 - 155 mm, nehodí se pro rozměr 1200 x 1200 mm	280,-
U91412300	Montážní rám ViFrame, pro menší sprchové vaničky z materiálu Quarryl (do 1000 x 1000), bez středové podpěry	342,-
U91412400	Montážní rám ViFrame, pro větší sprchové vaničky z materiálu Quarryl (od 1000 x 1000), bez středové podpěry	417,-

XX = dosadíte kód barvy

Další informace o barvách jsou uvedeny na stránce na začátku kapitoly.

SPRCHOVÉ VANIČKY

# SQUARO INFINITY dlouhou oříznutou stranou ke stěně, univerzální pro různé montážní varianty Quarryl®

€ bez DPH

- Součást dodávky:** Kryt výpusti ve vhodné matné barvě s chromovanou lištou.  
**Příplatek za formátování je již obsažen v celkové ceně!**
- Není součástí dodávky:** Všechny sprchové vaničky jsou dodávány bez podpěry/podstavce  
 Abychom zamezili škodám z provlhnutí podlahové konstrukce, doporučujeme vám u oříznutých sprchových vaniček použít na podlahu pod sprchovou vaničkou hydroizolaci podle ETAG 022.
- Technické informace:** Formátovaná sprchová vanička (oříznutá strana neopracovaná).  
 Odtoková kapacita: 48 l/min  
 Montážní výška sprchové vaničky může být při použití odtokové soupravy Viega, č. výr. 634 100, nižší o 30 mm. Pozor: Tato odtoková souprava nespĺňuje EN 274.  
 Všechny sprchové vaničky jsou zařazeny do třídy protiskluznosti C (podle DIN 51097).  
**Quarrylové sprchové vaničky můžete při použití speciálního diamantového kotouče a montážního návodu oříznout sami. Příklad řezu najdete na [pro.villeroy-boch.com/squaroinfinity](http://pro.villeroy-boch.com/squaroinfinity) nebo pod QR kódem na této stránce.**  
**Lze instalovat na zvýšený podklad do středu stěny, do rohu vlevo nebo vpravo ke stěně, do niky nebo v úrovni podlahy.**  
 vstup do sprchové vaničky v rovině s podlahou

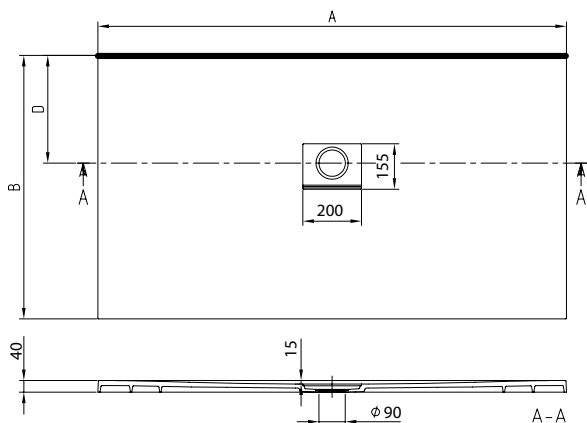
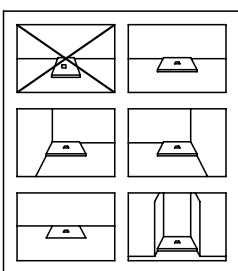

Quarryl®

Objednací číslo	Název a provedení	Rozměry d(A) x š	Odpad (rozměr D)	Hloubka (C)	kg/kus	1S, 3S, RW, R8	kus/pal.
UDQ 1890 SQI 2BV-XX	Squaro Infinity, dlouhou oříznutou stranou ke stěně, univerzální pro různé montážní varianty	1800 x 900	318	15	46,4	1.932,-	1
UDQ 1875 SQI 2BV-XX		1800 x 750	268		36,4	1.878,-	1
UDQ 1870 SQI 2BV-XX		1800 x 700	218		35,4	1.847,-	1
UDQ 1675 SQI 2BV-XX		1600 x 750	268		33,6	1.675,-	1
UDQ 1670 SQI 2BV-XX		1600 x 700	218		32,6	1.641,-	1
UDQ 1475 SQI 2BV-XX		1400 x 750	268		31,6	1.442,-	1
UDQ 1470 SQI 2BV-XX		1400 x 700	218		30,6	1.412,-	1
UDQ 1275 SQI 2BV-XX		1200 x 750	268		26,6	1.413,-	1
UDQ 1270 SQI 2BV-XX		1200 x 700	218		25,6	1.385,-	1
UDQ 1080 SQI 2BV-XX		1000 x 800	268		22,6	1.173,-	1
UDQ 9075 SQI 2BV-XX		900 x 750	268		19,6	1.027,-	1
UDQ 9070 SQI 2BV-XX		900 x 700	218		18,6	978,-	1

**Příslušenství k sprchovým vaničkám**

Objednací číslo	Popis	Cena
U90881299	Odtok Tempoplex Plus, plastové, $\phi$ 90 mm, bez krytu odtoku	69,-
U91411000	Instalační sada, pro malé rozměry (900 x 800 - 1000 x 1000), včetně výškově nastavitelné polystyrenové podpěry okraje, včetně lepidla, těsnicí páska, nastavitelná výška 135 - 155 mm	199,-
U91411100	Instalační sada, pro velké rozměry (1200 x 800 - 1800 x 1000), včetně výškově nastavitelné polystyrenové podpěry okraje, včetně lepidla, těsnicí páska, nastavitelná výška 135 - 155 mm, nehodí se pro rozměr 1200 x 1200 mm	280,-
U91412300	Montážní rám ViFrame, pro menší sprchové vaničky z materiálu Quarryl (do 1000 x 1000), bez středové podpěry	342,-
U91412400	Montážní rám ViFrame, pro větší sprchové vaničky z materiálu Quarryl (od 1000 x 1000), bez středové podpěry	417,-

XX = dosadíte kód barvy  
 Další informace o barvách jsou uvedeny na stránce na začátku kapitoly.

# SQUARO INFINITY instalace v úrovni podlahy/do niky Quarry®

€ bez DPH

- Součást dodávky:** Kryt výpusti ve vhodné matné barvě s chromovanou lištou.  
**Příplatek za formátování je již obsažen v celkové ceně!**
- Není součástí dodávky:** Všechny sprchové vaničky jsou dodávány bez podpěry/podstavce  
 Abychom zamezili škodám z provlhnutí podlahové konstrukce, doporučujeme vám u oříznutých sprchových vaniček použít na podlahu pod sprchovou vaničkou hydroizolaci podle ETAG 022.
- Technické informace:** Formátovaná sprchová vanička (oříznutá strana neopracovaná).  
 Odtoková kapacita: 48 l/min  
 Montážní výška sprchové vaničky může být při použití odtokové soupravy Viega, č. výr. 634 100, nižší o 30 mm. Pozor: Tato odtoková souprava nesplňuje EN 274.  
 Všechny sprchové vaničky jsou zařazeny do třídy protiskluznosti C (podle DIN 51097).  
**Lze instalovat na zvýšený podklad do niky nebo v úrovni podlahy.**  
**Quarrylové sprchové vaničky můžete při použití speciálního diamantového kotouče a montážního návodu oříznout sami. Příklad řezu najdete na [pro.villeroy-boch.com/squaroinfinity](http://pro.villeroy-boch.com/squaroinfinity) nebo pod QR kódem na této stránce.**  
 vstup do sprchové vaničky v rovině s podlahou  
**Tyto sprchové vaničky jsou oříznuté na třech stranách, některé velikosti jen na krátké straně (viz velikosti označené \*).**

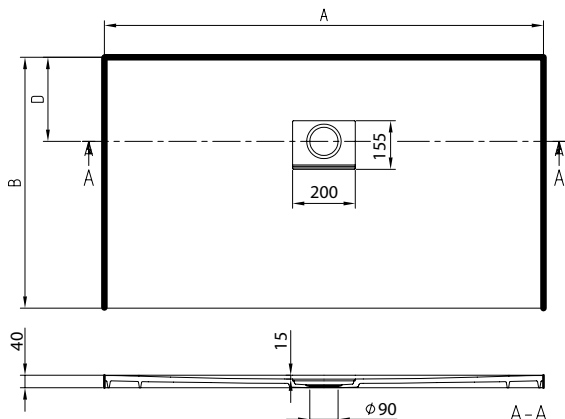
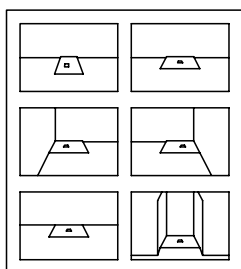

Quarry®

Objednací číslo	Název a provedení	Rozměry d(A) x š	Odpad (rozměr D)	Hloubka (C)	kg/kus	1S, 3S, RW, R8	kus/pal.
UDQ 1710 SQI 2IV-XX	Squaro Infinity, instalace v úrovni podlahy/do niky	1700 x 1000*	418	15	48,4	1.783,-	1
UDQ 1790 SQI 2IV-XX		1700 x 900	318		43,4	1.756,-	1
UDQ 1780 SQI 2IV-XX		1700 x 800*			36,4	1.731,-	1
UDQ 1775 SQI 2IV-XX		1700 x 750	268		34,6	1.700,-	1
UDQ 1770 SQI 2IV-XX		1700 x 700	218		33,6	1.673,-	1
UDQ 1610 SQI 2IV-XX		1600 x 1000*	418		45,4	1.775,-	1
UDQ 1510 SQI 2IV-XX		1500 x 1000*			42,4	1.654,-	1
UDQ 1590 SQI 2IV-XX		1500 x 900*	368		37,4	1.628,-	1
UDQ 1580 SQI 2IV-XX		1500 x 800*	318		33,6	1.599,-	1
UDQ 1575 SQI 2IV-XX		1500 x 750	268		32,6	1.573,-	1
UDQ 1570 SQI 2IV-XX		1500 x 700	218		31,6	1.544,-	1
UDQ 1410 SQI 2IV-XX		1400 x 1000*	418		39,4	1.527,-	1
UDQ 1390 SQI 2IV-XX		1300 x 900*	368		30,6	1.600,-	1
UDQ 1380 SQI 2IV-XX		1300 x 800*	318		28,6	1.574,-	1
UDQ 1375 SQI 2IV-XX		1300 x 750	268		27,6	1.546,-	1
UDQ 1370 SQI 2IV-XX		1300 x 700	218		26,6	1.437,-	1
UDQ 1190 SQI 2IV-XX		1100 x 900*	368		28,6	1.135,-	1
UDQ 1180 SQI 2IV-XX		1100 x 800	318		25,6	1.109,-	1
UDQ 1175 SQI 2IV-XX		1100 x 750	268		23,6	1.080,-	1
UDQ 1170 SQI 2IV-XX		1100 x 700	218		22,6	1.057,-	1
UDQ 1075 SQI 2IV-XX		1000 x 750	268		21,6	1.148,-	1
UDQ 1070 SQI 2IV-XX		1000 x 700	218		20,6	1.106,-	1
UDQ 8080 SQI 1IV-XX		800 x 800*	318			948,-	1
UDQ 8075 SQI 2IV-XX		800 x 750	268		18,6	948,-	1
UDQ 8070 SQI 2IV-XX		800 x 700	218			948,-	1

**Příslušenství k sprchovým vaničkám**

Objednací číslo	Popis	Cena
U90881299	Odtok Tempoplex Plus, plastové, ø 90 mm, bez krytu odtoku	69,-
U91411000	Instalační sada, pro malé rozměry (900 x 800 - 1000 x 1000), včetně výškově nastavitelné polystyrenové podpěry okraje, včetně lepidla, těsnicí pásky, nastavitelná výška 135 - 155 mm	199,-
U91411100	Instalační sada, pro velké rozměry (1200 x 800 - 1800 x 1000), včetně výškově nastavitelné polystyrenové podpěry okraje, včetně lepidla, těsnicí pásky, nastavitelná výška 135 - 155 mm, nehodí se pro rozměr 1200 x 1200 mm	280,-
U91412300	Montážní rám ViFrame, pro menší sprchové vaničky z materiálu Quarry (do 1000 x 1000), bez středové podpěry	342,-
U91412400	Montážní rám ViFrame, pro větší sprchové vaničky z materiálu Quarry (od 1000 x 1000), bez středové podpěry	417,-

XX = dosaďte kód barvy

Další informace o barvách jsou uvedeny na stránce na začátku kapitoly.

SPRCHOVÉ VANIČKY

# SQUARO INFINITY, OBJEDNÁVKOVÝ FORMULÁŘ

€ bez DPH

Číslo objednávky - velkoobchodník: \_\_\_\_\_

Jméno: \_\_\_\_\_

Kontaktní osoba: \_\_\_\_\_

PSČ, město: \_\_\_\_\_

Ulice: \_\_\_\_\_

Telefax: \_\_\_\_\_

Telefon: \_\_\_\_\_

Podpis: \_\_\_\_\_

**Pozor:**

Délka a šířka jsou skutečné rozměry požadované sprchové vaničky.

Při plánování prosím nezapomeňte započítat nutnou dilatační spáru šířky 5 mm po celém obvodu.

Kód výrobku \_\_\_\_\_

Délka A (viz možnosti výběru): \_\_\_\_\_ mm (tolerance 0/+1 mm)

Šířka B (viz možnosti výběru): \_\_\_\_\_ mm (tolerance 0/+1 mm)

**Možnosti výběru:** \_\_\_\_\_ = rozsah možného formátování

**Barva sprchové vaničky:**  1S (Anthracite)  3S (Grey)  RW (Stone White)  R8 (Morning Green)

### Speciální rozměry pro montáž do roviny s podlahou nebo na podlahu

Montážní poloha:

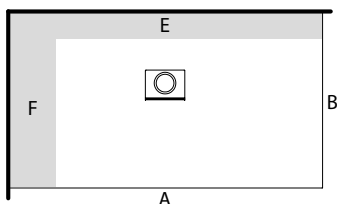

Levé provedení (levá strana oříznutá a přisazená ke stěně, osazení do roviny s podlahou nebo na podlahu)

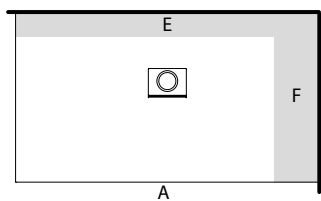

Pravé provedení (pravá strana oříznutá a přisazená ke stěně, osazení do roviny s podlahou nebo 40 mm na podlahu)

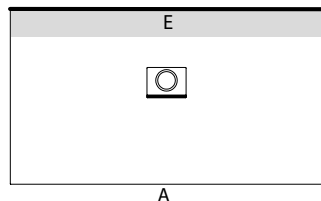

k umístění ke stěně\* (osazení do roviny s podlahou nebo na podlahu)

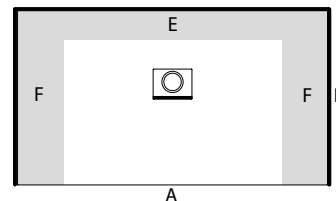

k umístění do výklenku (osazení do roviny s podlahou nebo na podlahu)

\* U variant pro osazení na podlahu koresponduje délka (A) s rozměry "standardních modelů, univerzálních pro všechny montážní varianty" (viz strana 409)

### rozměry u speciálních tvarů

Montážní poloha:

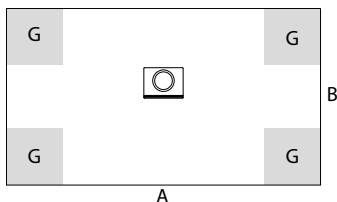

Přiložte prosím výkres

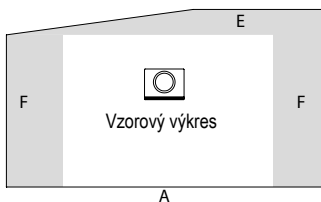

Přiložte prosím výkres

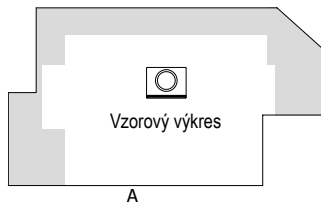

Přiložte prosím výkres

Rozměry d(A) x š x v	Max. ořez (E/F/G)
1800 x 1000	200 / 200 / 300 x 300
1800 x 800	100 / 200 / 300 x 300
1600 x 900	
1600 x 800	
1400 x 900	
1400 x 800	
1200 x 1200	200 / 200 / 300 x 300
1200 x 900	100 / 200 / 300 x 300
1200 x 800	
1000 x 1000	100 / 100 / 300 x 300
1000 x 900	100 / 100 / 300 x 300
900 x 900	
900 x 800	

Objednací číslo	cenová kategorie	Hloubka (C)	Odpad ø	Odpad d x š	1S, 3S, RW	kus/pal.
UDQ 1810 SQI 2MV-XX	od 1800 x 1000 mm do 1400 x 700 mm	15	90	200 x 155	2.167,-	1
UDQ 1490 SQI 2MV-XX	od 1400 x 900 mm do 700 x 700 mm				1.715,-	1

Upozornění: Rozměry mezi 1200 x 1000 a 1400 x 1000 nelze vyrobit.

# ARCHITECTURA MetalRim (Čtvercové) akrylátová (15 mm)

€ bez DPH

- Součást dodávky:** Kryt odtoku v bílé alpin (01). Kryt odtoku a sprchová vanička mohou v důsledku odlišných materiálových vlastností vykazovat v závislosti na dopadu světla drobné odchylky v barvě.
- Není součástí dodávky:** Všechny sprchové vaničky jsou dodávány bez podpěry/podstavce. Abychom zamezili škodám z provlhnutí podlahové konstrukce, doporučujeme vám u sprchových vaniček Metalrim s výškou okraje 15 mm použít na podlahu pod sprchovou vaničkou hydroizolaci podle ETAG 022.
- Technické informace:** Protiskluzovou úpravu povrchu VILBOGRIP (třída protiskluznosti C) lze objednat u barvy 01. Montážní výška sprchové vaničky může být při použití odtokové soupravy Viega, č. výr. 634 100, nižší o 30 mm. Pozor: Tato odtoková souprava nespĺňuje EN 274.
- Všechny sprchové vaničky v barvách Colorline jsou zařazeny do třídy protiskluznosti B. Sprchové vaničky v nových barvách Colorline nejsou k dostání ve všech rozměrech.**

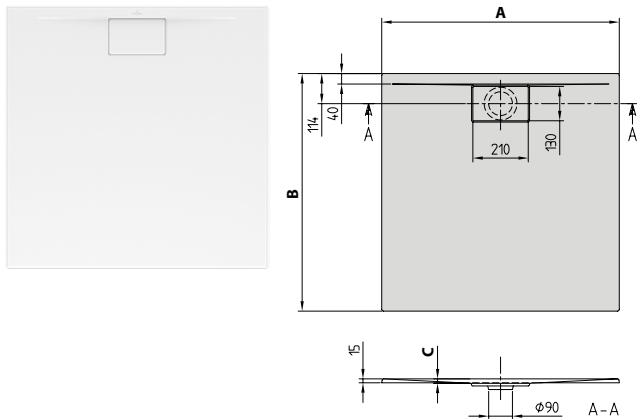

Objednací číslo	Název a provedení	Rozměry d(A) x š	Hloubka (C)	kg/kus	01	1S, 3S, RW	kus/pal.
UDA 1010 ARA 115V-XX	Architektura, MetalRim	1000 x 1000	19	15,5	543,-	785,-	15
UDA 1010 ARA 115GV-01	Architektura, MetalRim, s protiskluzovou úpravou (VILBOGRIP)			16	716,-		15
UDA 9090 ARA 115V-XX	Architektura, MetalRim	900 x 900	17	11	487,-	695,-	15
UDA 9090 ARA 115GV-01	Architektura, MetalRim, s protiskluzovou úpravou (VILBOGRIP)				660,-		15
UDA 8080 ARA 115V-XX	Architektura, MetalRim	800 x 800	15		493,-	649,-	15
UDA 8080 ARA 115GV-01	Architektura, MetalRim, s protiskluzovou úpravou (VILBOGRIP)				667,-		15

## Příslušenství k sprchovým vaničkám

Objednací číslo	Popis	Cena
U90881299	Odtok Tempoplex Plus, plastové, ø 90 mm, bez krytu odtoku	69,-
U82990000	Nohy pro sprchové vaničky, ocelové, nastavitelná výška 105 - 190 mm	97,-
U91411200	Instalační sada, pro malé rozměry (800 x 800 - 1000 x 1000), včetně výškově nastavitelné polystyrenové podpěry okraje, těsnící páska, včetně 2 polystyrenových bloků pro podepření dna, nastavitelná výška 135 - 155 mm	193,-
U91411300	Instalační sada, pro velké rozměry (1200 x 700 - 1800 x 900), včetně výškově nastavitelné polystyrenové podpěry okraje, těsnící páska, včetně 3 polystyrenových bloků pro podepření dna, nastavitelná výška 135 - 155 mm	272,-
U91412100	Montážní rám ViFrame, pro menší sprchové vaničky z keramiky nebo akrylátu (do 1000 x 1000), včetně 2 středových podpěr	379,-
U91412200	Montážní rám ViFrame, pro větší sprchové vaničky z keramiky nebo akrylátu (od 1000 x 1000), včetně 4 středových podpěr	455,-

# ARCHITECTURA MetalRim (Obdélníkové) akrylátová (15 mm)

€ bez DPH

- Součást dodávky:** Kryt odtoku v bílé alpin (01). Kryt odtoku a sprchová vanička mohou v důsledku odlišných materiálových vlastností vykazovat v závislosti na dopadu světla drobné odchylky v barvě.
- Není součástí dodávky:** Všechny sprchové vaničky jsou dodávány bez podpěry/podstavce. Abychom zamezili škodám z provlhnutí podlahové konstrukce, doporučujeme vám u sprchových vaniček Metalrim s výškou okraje 15 mm použít na podlahu pod sprchovou vaničkou hydroizolaci podle ETAG 022.
- Technické informace:** Protiskluzovou úpravu povrchu VILBOGRIP (třída protiskluznosti C) lze objednat u barvy 01. Montážní výška sprchové vaničky může být při použití odtokové soupravy Viega, č. výt. 634 100, nižší o 30 mm. Pozor: Tato odtoková souprava nespĺňuje EN 274.
- Všechny sprchové vaničky v barvách Colorline jsou zařazeny do třídy protiskluznosti B. Od velikosti 1400 x 900 jsou potřeba dvě podpěry (U82990000). Sprchové vaničky v nových barvách Colorline nejsou k dostání ve všech rozměrech.**

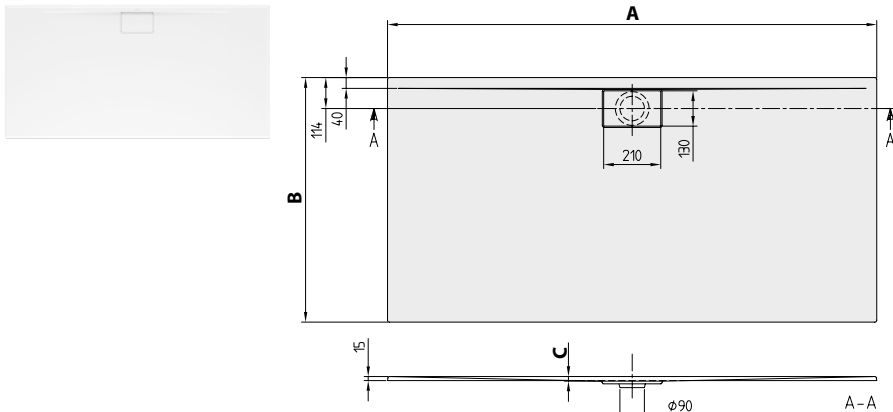

Objednací číslo	Název a provedení	Rozměry d(A) x š	Hloubka (C)	kg/kus	01	1S, 3S, RW	kus/pal.
UDA 1890 ARA 215V-XX	Architektura, MetalRim	1800 x 900	17	27	875,-	1.184,-	15
UDA 1890 ARA 215GV-01	Architektura, MetalRim, s protiskluzovou úpravou (VILBOGRIP)			30	1.050,-		15
UDA 1880 ARA 215V-XX	Architektura, MetalRim	1800 x 800	17	24	859,-		15
UDA 1880 ARA 215GV-01	Architektura, MetalRim, s protiskluzovou úpravou (VILBOGRIP)			28	1.034,-		15
UDA 1790 ARA 215V-XX	Architektura, MetalRim	1700 x 900	16	25	859,-		15
UDA 1790 ARA 215GV-01	Architektura, MetalRim, s protiskluzovou úpravou (VILBOGRIP)			29	1.034,-		15
UDA 1780 ARA 215V-XX	Architektura, MetalRim	1700 x 800	16	23	846,-		15
UDA 1780 ARA 215GV-01	Architektura, MetalRim, s protiskluzovou úpravou (VILBOGRIP)			24	1.021,-		15
UDA 1775 ARA 215V-XX	Architektura, MetalRim	1700 x 750	16	21	831,-		15
UDA 1775 ARA 215GV-01	Architektura, MetalRim, s protiskluzovou úpravou (VILBOGRIP)				1.004,-		15
UDA 1770 ARA 215V-XX	Architektura, MetalRim	1700 x 700	16	20	817,-		15
UDA 1770 ARA 215GV-01	Architektura, MetalRim, s protiskluzovou úpravou (VILBOGRIP)			18	991,-		15
UDA 1690 ARA 215V-XX	Architektura, MetalRim	1600 x 900	17	24	811,-	1.142,-	15
UDA 1690 ARA 215GV-01	Architektura, MetalRim, s protiskluzovou úpravou (VILBOGRIP)			27	986,-		15
UDA 1680 ARA 215V-XX	Architektura, MetalRim	1600 x 800	15	21	831,-		15
UDA 1680 ARA 215GV-01	Architektura, MetalRim, s protiskluzovou úpravou (VILBOGRIP)			22	1.004,-		15
UDA 1675 ARA 215V-XX	Architektura, MetalRim	1600 x 750	15	20	817,-		15
UDA 1675 ARA 215GV-01	Architektura, MetalRim, s protiskluzovou úpravou (VILBOGRIP)				991,-		15
UDA 1670 ARA 215V-XX	Architektura, MetalRim	1600 x 700	15	20	804,-		15
UDA 1670 ARA 215GV-01	Architektura, MetalRim, s protiskluzovou úpravou (VILBOGRIP)				978,-		15

## Příslušenství k sprchovým vaničkám

Objednací číslo	Popis	Cena
U90881299	Odtok Tempoplex Plus, plastové, ø 90 mm, bez krytu odtoku	69,-
U82990000	Nohy pro sprchové vaničky, ocelové, nastavitelná výška 105 - 190 mm	97,-
U91411200	Instalační sada, pro malé rozměry (800 x 800 - 1000 x 1000), včetně výškové nastavitelné polystyrenové podpěry okraje, těsnící páska, včetně 2 polystyrenových bloků pro podepření dna, nastavitelná výška 135 - 155 mm	193,-
U91411300	Instalační sada, pro velké rozměry (1200 x 700 - 1800 x 900), včetně výškové nastavitelné polystyrenové podpěry okraje, těsnící páska, včetně 3 polystyrenových bloků pro podepření dna, nastavitelná výška 135 - 155 mm	272,-
U91412100	Montážní rám ViFrame, pro menší sprchové vaničky z keramiky nebo akrylátu (do 1000 x 1000), včetně 2 středových podpěr	379,-
U91412200	Montážní rám ViFrame, pro větší sprchové vaničky z keramiky nebo akrylátu (od 1000 x 1000), včetně 4 středových podpěr	455,-

XX = dosaďte kód barvy

Další informace o barvách jsou uvedeny na stránce na začátku kapitoly.



# ARCHITECTURA MetalRim (Obdélníkové) akrylátová (15 mm)

€ bez DPH

- Součást dodávky:** Kryt odtoku v bílé alpin (01). Kryt odtoku a sprchová vanička mohou v důsledku odlišných materiálových vlastností vykazovat v závislosti na dopadu světla drobné odchylky v barvě.
- Není součástí dodávky:** Všechny sprchové vaničky jsou dodávány bez podpěry/podstavce. Abychom zamezili škodám z provlhnutí podlahové konstrukce, doporučujeme vám u sprchových vaniček Metalrim s výškou okraje 15 mm použít na podlahu pod sprchovou vaničkou hydroizolaci podle ETAG 022.
- Technické informace:** Protiskluzovou úpravu povrchu VILBOGRIP (třída protiskluznosti C) lze objednat u barvy 01. Montážní výška sprchové vaničky může být při použití odtokové soupravy Viega, č. výr. 634 100, nižší o 30 mm. Pozor: Tato odtoková souprava nespĺňuje EN 274.
- Všechny sprchové vaničky v barvách Colorline jsou zařazeny do třídy protiskluznosti B. Od velikosti 1400 x 900 jsou potřeba dvě podpěry (U82990000). Sprchové vaničky v nových barvách Colorline nejsou k dostání ve všech rozměrech.**

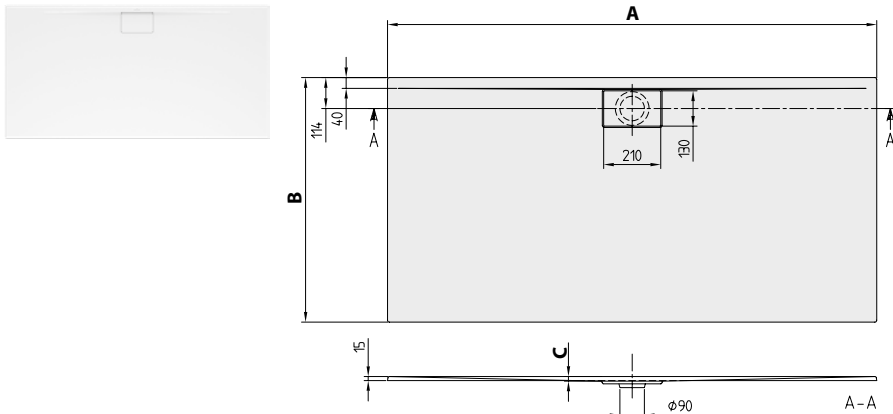

Objednací číslo	Název a provedení	Rozměry d(A) x š	Hloubka (C)	kg/kus	01	1S, 3S, RW	kus/pal.
UDA 1510 ARA 215V-XX	Architektura, MetalRim	1500 x 1000	19	25	811,-		15
UDA 1510 ARA 215GV-01	Architektura, MetalRim, s protiskluzovou úpravou (VILBOGRIP)			28	986,-		15
UDA 1590 ARA 215V-XX	Architektura, MetalRim	1500 x 900	17	23	794,-		15
UDA 1590 ARA 215GV-01	Architektura, MetalRim, s protiskluzovou úpravou (VILBOGRIP)			25	968,-		15
UDA 1580 ARA 215V-XX	Architektura, MetalRim	1500 x 800	15	20	817,-		15
UDA 1580 ARA 215GV-01	Architektura, MetalRim, s protiskluzovou úpravou (VILBOGRIP)			21	991,-		15
UDA 1490 ARA 215V-XX	Architektura, MetalRim	1400 x 900	17	22	687,-	1.006,-	15
UDA 1490 ARA 215GV-01	Architektura, MetalRim, s protiskluzovou úpravou (VILBOGRIP)			22	861,-		15
UDA 1480 ARA 215V-XX	Architektura, MetalRim	1400 x 800	15	17	708,-		15
UDA 1480 ARA 215GV-01	Architektura, MetalRim, s protiskluzovou úpravou (VILBOGRIP)			21	883,-		15
UDA 1475 ARA 215V-XX	Architektura, MetalRim	1400 x 750	14	17	732,-		15
UDA 1475 ARA 215GV-01	Architektura, MetalRim, s protiskluzovou úpravou (VILBOGRIP)			18	907,-		15
UDA 1470 ARA 215V-XX	Architektura, MetalRim	1400 x 700	13	17,5	714,-		15
UDA 1470 ARA 215GV-01	Architektura, MetalRim, s protiskluzovou úpravou (VILBOGRIP)			17	889,-		15
UDA 1290 ARA 215V-XX	Architektura, MetalRim	1200 x 900	17	16,5	616,-	895,-	15
UDA 1290 ARA 215GV-01	Architektura, MetalRim, s protiskluzovou úpravou (VILBOGRIP)			19	789,-		15
UDA 1280 ARA 215V-XX	Architektura, MetalRim	1200 x 800	15	16	637,-	872,-	15
UDA 1280 ARA 215GV-01	Architektura, MetalRim, s protiskluzovou úpravou (VILBOGRIP)			18	811,-		15
UDA 1275 ARA 215V-XX	Architektura, MetalRim	1200 x 750	14	15	623,-		15
UDA 1275 ARA 215GV-01	Architektura, MetalRim, s protiskluzovou úpravou (VILBOGRIP)			15	797,-		15
UDA 1270 ARA 215V-XX	Architektura, MetalRim	1200 x 700	13	14	644,-		15
UDA 1270 ARA 215GV-01	Architektura, MetalRim, s protiskluzovou úpravou (VILBOGRIP)			14	818,-		15

## Příslušenství k sprchovým vaničkám

Objednací číslo	Popis	Cena
U90881299	Odtok Tempoplex Plus, plastové, ø 90 mm, bez krytu odtoku	69,-
U82990000	Nohy pro sprchové vaničky, ocelové, nastavitelná výška 105 - 190 mm	97,-
U91411200	Instalační sada, pro malé rozměry (800 x 800 - 1000 x 1000), včetně výškově nastavitelné polystyrenové podpěry okraje, těsnicí páska, včetně 2 polystyrenových bloků pro podepření dna, nastavitelná výška 135 - 155 mm	193,-
U91411300	Instalační sada, pro velké rozměry (1200 x 700 - 1800 x 900), včetně výškově nastavitelné polystyrenové podpěry okraje, těsnicí páska, včetně 3 polystyrenových bloků pro podepření dna, nastavitelná výška 135 - 155 mm	272,-
U91412100	Montážní rám ViFrame, pro menší sprchové vaničky z keramiky nebo akrylátu (do 1000 x 1000), včetně 2 středových podpěr	379,-
U91412200	Montážní rám ViFrame, pro větší sprchové vaničky z keramiky nebo akrylátu (od 1000 x 1000), včetně 4 středových podpěr	455,-

XX = dosadíte kód barvy

Další informace o barvách jsou uvedeny na stránce na začátku kapitoly.



# ARCHITECTURA MetalRim (Obdélníkové) akrylátová (15 mm)

€ bez DPH

- Součást dodávky:** Kryt odtoku v bílé alpin (01). Kryt odtoku a sprchová vanička mohou v důsledku odlišných materiálových vlastností vykazovat v závislosti na dopadu světla drobné odchylky v barvě.
- Není součástí dodávky:** Všechny sprchové vaničky jsou dodávány bez podpěry/podstavce. Abychom zamezili škodám z provlhnutí podlahové konstrukce, doporučujeme vám u sprchových vaniček Metalrim s výškou okraje 15 mm použít na podlahu pod sprchovou vaničkou hydroizolaci podle ETAG 022.
- Technické informace:** Protiskluzovou úpravu povrchu VILBOGRIP (třída protiskluznosti C) lze objednat u barvy 01. Montážní výška sprchové vaničky může být při použití odtokové soupravy Viega, č. výr. 634 100, nižší o 30 mm. Pozor: Tato odtoková souprava nesplňuje EN 274.
- Všechny sprchové vaničky v barvách Colorline jsou zařazeny do třídy protiskluznosti B. Sprchové vaničky v nových barvách Colorline nejsou k dostání ve všech rozměrech.**

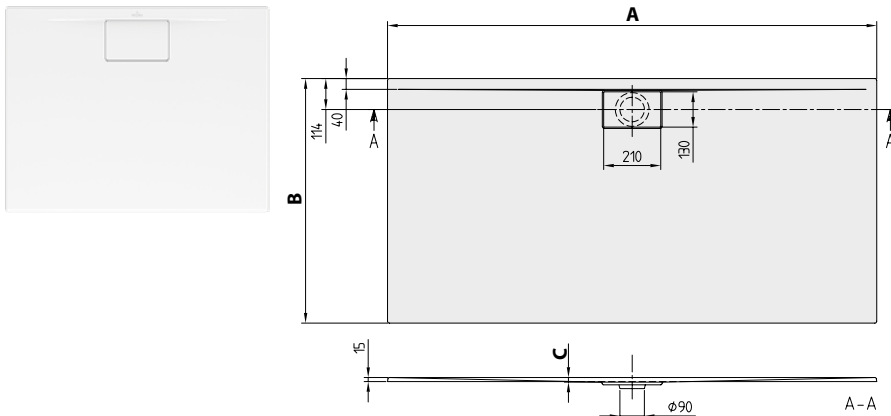

Objednací číslo	Název a provedení	Rozměry d(A) x š	Hloubka (C)	kg/kus	01	1S, 3S, RW	kus/pal.
UDA 1090 ARA 215V-XX	Architectura, MetalRim	1000 x 900	17	15	623,-	851,-	15
UDA 1090 ARA 215GV-01	Architectura, MetalRim, s protiskluzovou úpravou (VILBOGRIP)				797,-		15
UDA 1070 ARA 215V-XX	Architectura, MetalRim	1000 x 700	13	11,5	616,-		15
UDA 1070 ARA 215GV-01	Architectura, MetalRim, s protiskluzovou úpravou (VILBOGRIP)				789,-		15
UDA 1080 ARA 215V-XX	Architectura, MetalRim	1000 x 800	15	14	606,-	828,-	15
UDA 1080 ARA 215GV-01	Architectura, MetalRim, s protiskluzovou úpravou (VILBOGRIP)				782,-		15
UDA 1075 ARA 215V-XX	Architectura, MetalRim	1000 x 750	14	12	596,-		15
UDA 1075 ARA 215GV-01	Architectura, MetalRim, s protiskluzovou úpravou (VILBOGRIP)				769,-		15
UDA 9080 ARA 215V-XX	Architectura, MetalRim	900 x 800	15	12	505,-		15
UDA 9080 ARA 215GV-01	Architectura, MetalRim, s protiskluzovou úpravou (VILBOGRIP)				680,-		15
UDA 9075 ARA 215V-XX	Architectura, MetalRim	900 x 750	14	11	505,-		15
UDA 9075 ARA 215GV-01	Architectura, MetalRim, s protiskluzovou úpravou (VILBOGRIP)				680,-		15
UDA 9070 ARA 215V-XX	Architectura, MetalRim	900 x 700	13	10	529,-		15
UDA 9070 ARA 215GV-01	Architectura, MetalRim, s protiskluzovou úpravou (VILBOGRIP)				704,-		15

## Příslušenství k sprchovým vaničkám

Objednací číslo	Popis	Cena
U90881299	Odtok Tempoplex Plus, plastové, ø 90 mm, bez krytu odtoku	69,-
U82990000	Nohy pro sprchové vaničky, ocelové, nastavitelná výška 105 - 190 mm	97,-
U91411200	Instalační sada, pro malé rozměry (800 x 800 - 1000 x 1000), včetně výškově nastavitelné polystyrenové podpěry okraje, těsnící páska, včetně 2 polystyrenových bloků pro podepření dna, nastavitelná výška 135 - 155 mm	193,-
U91411300	Instalační sada, pro velké rozměry (1200 x 700 - 1800 x 900), včetně výškově nastavitelné polystyrenové podpěry okraje, těsnící páska, včetně 3 polystyrenových bloků pro podepření dna, nastavitelná výška 135 - 155 mm	272,-
U91412100	Montážní rám ViFrame, pro menší sprchové vaničky z keramiky nebo akrylátu (do 1000 x 1000), včetně 2 středových podpěr	379,-
U91412200	Montážní rám ViFrame, pro větší sprchové vaničky z keramiky nebo akrylátu (od 1000 x 1000), včetně 4 středových podpěr	455,-

XX = dosadíte kód barvy

Další informace o barvách jsou uvedeny na stránce na začátku kapitoly.

# ARCHITECTURA MetalRim (Čtvercové) akrylátová (48 mm)

€ bez DPH

**Součást dodávky:**

Kryt odtoku v bílé alpin (01). Kryt odtoku a sprchová vanička mohou v důsledku odlišných materiálových vlastností vykazovat v závislosti na dopadu světla drobné odchylky v barvě.

**Není součástí dodávky:**

Všechny sprchové vaničky jsou dodávány bez podpěry/podstavce

**Technické informace:**

Protiskluzovou úpravu povrchu VILBOGRIP (třída protiskluznosti C) lze objednat u barvy 01.

Montážní výška sprchové vaničky může být při použití odtokové soupravy Viega, č. výr. 634 100, nižší o 30 mm. Pozor: Tato odtoková souprava nesplňuje EN 274.

**Všechny sprchové vaničky v barvách Colorline jsou zařazeny do třídy protiskluznosti B.**

**Sprchové vaničky v nových barvách Colorline nejsou k dostání ve všech rozměrech.**

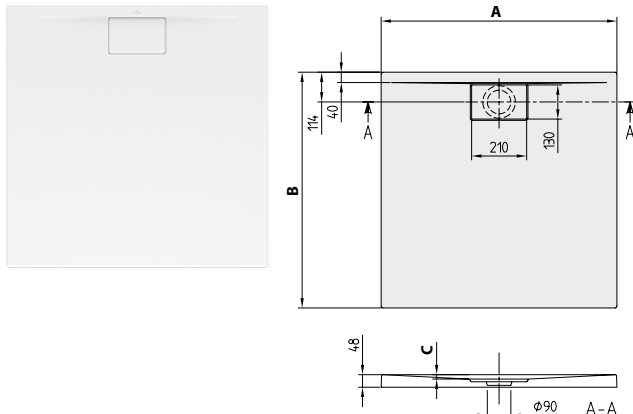

Objednací číslo	Název a provedení	Rozměry d(A) x š	Hloubka (C)	kg/kus	01	1S, 3S, RW	kus/pal.
UDA 1010 ARA 148V-XX	Architektura, MetalRim	1000 x 1000	19	18	543,-	785,-	15
UDA 1010 ARA 148GV-01	Architektura, MetalRim, s protiskluzovou úpravou (VILBOGRIP)						
UDA 9090 ARA 148V-XX	Architektura, MetalRim	900 x 900	17	12	487,-	695,-	15
UDA 9090 ARA 148GV-01	Architektura, MetalRim, s protiskluzovou úpravou (VILBOGRIP)						
UDA 8080 ARA 148V-XX	Architektura, MetalRim	800 x 800	15		493,-	649,-	15
UDA 8080 ARA 148GV-01	Architektura, MetalRim, s protiskluzovou úpravou (VILBOGRIP)						

**Příslušenství k sprchovým vaničkám**

Objednací číslo	Popis	Cena
U90881299	Odtok Tempoplex Plus, plastové, ø 90 mm, bez krytu odtoku	69,-
U82990000	Nohy pro sprchové vaničky, ocelové, nastavitelná výška 105 - 190 mm	97,-
U91411200	Instalační sada, pro malé rozměry (800 x 800 - 1000 x 1000), včetně výškově nastavitelné polystyrenové podpěry okraje, těsnicí páska, včetně 2 polystyrenových bloků pro podepření dna, nastavitelná výška 135 - 155 mm	193,-
U91411300	Instalační sada, pro velké rozměry (1200 x 700 - 1800 x 900), včetně výškově nastavitelné polystyrenové podpěry okraje, těsnicí páska, včetně 3 polystyrenových bloků pro podepření dna, nastavitelná výška 135 - 155 mm	272,-
U91412100	Montážní rám ViFrame, pro menší sprchové vaničky z keramiky nebo akrylátu (do 1000 x 1000), včetně 2 středových podpěr	379,-
U91412200	Montážní rám ViFrame, pro větší sprchové vaničky z keramiky nebo akrylátu (od 1000 x 1000), včetně 4 středových podpěr	455,-

XX = dosadte kód barvy

Další informace o barvách jsou uvedeny na stránce na začátku kapitoly.

# ARCHITECTURA MetalRim (Obdélníkové) akrylátová (48 mm)

€ bez DPH

**Součást dodávky:**

Kryt odtoku v bílé alpin (01). Kryt odtoku a sprchová vanička mohou v důsledku odlišných materiálových vlastností vykazovat v závislosti na dopadu světla drobné odchylky v barvě.

**Není součástí dodávky:**

Všechny sprchové vaničky jsou dodávány bez podpěry/podstavce

**Technické informace:**

Protiskluzovou úpravu povrchu VILBOGRIP (třída protiskluznosti C) lze objednat u barvy 01.

Montážní výška sprchové vaničky může být při použití odtokové soupravy Viega, č. výr. 634 100, nižší o 30 mm. Pozor: Tato odtoková souprava nespĺňuje EN 274.

**Všechny sprchové vaničky v barvách Colorline jsou zařazeny do třídy protiskluznosti B.**

**Od velikosti 1400 x 900 jsou potřeba dvě podpěry (U82990000).**

**Sprchové vaničky v nových barvách Colorline nejsou k dostání ve všech rozměrech.**

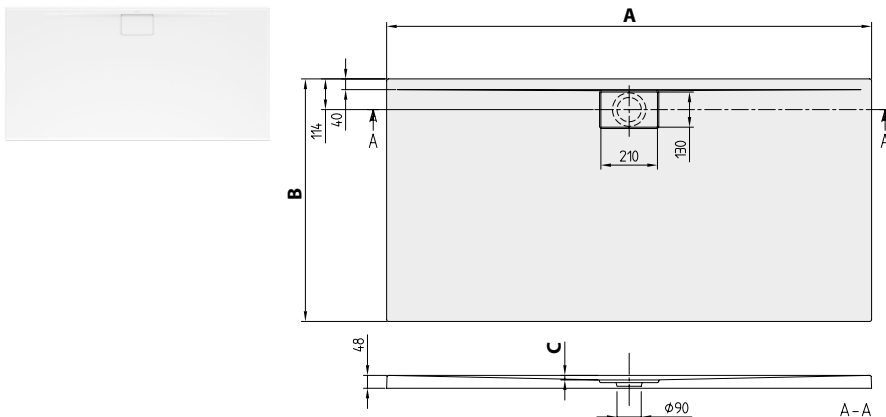

Objednací číslo	Název a provedení	Rozměry d(A) x š	Hloubka (C)	kg/kus	01	1S, 3S, RW	kus/pal.
UDA 1890 ARA 248V-XX	Architektura, MetalRim	1800 x 900	17	29,5	875,-	1.184,-	15
UDA 1890 ARA 248GV-01	Architektura, MetalRim, s protiskluzovou úpravou (VILBOGRIP)			32	1.050,-		15
UDA 1880 ARA 248V-XX	Architektura, MetalRim	1800 x 800	17	26,5	859,-		15
UDA 1880 ARA 248GV-01	Architektura, MetalRim, s protiskluzovou úpravou (VILBOGRIP)			30	1.034,-		15
UDA 1790 ARA 248V-XX	Architektura, MetalRim	1700 x 900	16	27,5	859,-		15
UDA 1790 ARA 248GV-01	Architektura, MetalRim, s protiskluzovou úpravou (VILBOGRIP)			31	1.034,-		15
UDA 1780 ARA 248V-XX	Architektura, MetalRim	1700 x 800	16	25,5	846,-		15
UDA 1780 ARA 248GV-01	Architektura, MetalRim, s protiskluzovou úpravou (VILBOGRIP)			26	1.021,-		15
UDA 1775 ARA 248V-XX	Architektura, MetalRim	1700 x 750	16	23	831,-		15
UDA 1775 ARA 248GV-01	Architektura, MetalRim, s protiskluzovou úpravou (VILBOGRIP)			23	1.004,-		15
UDA 1770 ARA 248V-XX	Architektura, MetalRim	1700 x 700	16	22	817,-		15
UDA 1770 ARA 248GV-01	Architektura, MetalRim, s protiskluzovou úpravou (VILBOGRIP)			20	991,-		15
UDA 1690 ARA 248V-XX	Architektura, MetalRim	1600 x 900	17	26,5	811,-	1.142,-	15
UDA 1690 ARA 248GV-01	Architektura, MetalRim, s protiskluzovou úpravou (VILBOGRIP)			29	986,-		15
UDA 1680 ARA 248V-XX	Architektura, MetalRim	1600 x 800	15	23	831,-		15
UDA 1680 ARA 248GV-01	Architektura, MetalRim, s protiskluzovou úpravou (VILBOGRIP)			24	1.004,-		15
UDA 1675 ARA 248V-XX	Architektura, MetalRim	1600 x 750	15	22,5	817,-		15
UDA 1675 ARA 248GV-01	Architektura, MetalRim, s protiskluzovou úpravou (VILBOGRIP)			22	991,-		15
UDA 1670 ARA 248V-XX	Architektura, MetalRim	1600 x 700	15	22	804,-		15
UDA 1670 ARA 248GV-01	Architektura, MetalRim, s protiskluzovou úpravou (VILBOGRIP)			21	978,-		15

**Příslušenství k sprchovým vaničkám**

Objednací číslo	Popis	Cena
U90881299	Odtok Tempoplex Plus, plastové, ø 90 mm, bez krytu odtoku	69,-
U82990000	Nohy pro sprchové vaničky, ocelové, nastavitelná výška 105 - 190 mm	97,-
U91411200	Instalační sada, pro malé rozměry (800 x 800 - 1000 x 1000), včetně výškově nastavitelné polystyrenové podpěry okraje, těsnicí páska, včetně 2 polystyrenových bloků pro podepření dna, nastavitelná výška 135 - 155 mm	193,-
U91411300	Instalační sada, pro velké rozměry (1200 x 700 - 1800 x 900), včetně výškově nastavitelné polystyrenové podpěry okraje, těsnicí páska, včetně 3 polystyrenových bloků pro podepření dna, nastavitelná výška 135 - 155 mm	272,-
U91412100	Montážní rám ViFrame, pro menší sprchové vaničky z keramiky nebo akrylátu (do 1000 x 1000), včetně 2 středových podpěr	379,-
U91412200	Montážní rám ViFrame, pro větší sprchové vaničky z keramiky nebo akrylátu (od 1000 x 1000), včetně 4 středových podpěr	455,-

XX = dosadte kód barvy

Další informace o barvách jsou uvedeny na stránce na začátku kapitoly.

# ARCHITECTURA MetalRim (Obdélníkové) akrylátová (48 mm)

€ bez DPH

**Součást dodávky:**

Kryt odtoku v bílé alpin (01). Kryt odtoku a sprchová vanička mohou v důsledku odlišných materiálových vlastností vykazovat v závislosti na dopadu světla drobné odchytky v barvě.

**Není součástí dodávky:**

Všechny sprchové vaničky jsou dodávány bez podpěry/podstavce

**Technické informace:**

Protiskluzovou úpravu povrchu VILBOGRIP (třída protiskluznosti C) lze objednat u barvy 01. Montážní výška sprchové vaničky může být při použití odtokové soupravy Viega, č. výr. 634 100, nižší o 30 mm. Pozor: Tato odtoková souprava nespĺňuje EN 274.

**Všechny sprchové vaničky v barvách Colorline jsou zařazeny do třídy protiskluznosti B.**

**Od velikosti 1400 x 900 jsou potřeba dvě podpěry (U82990000).**

**Sprchové vaničky v nových barvách Colorline nejsou k dostání ve všech rozměrech.**

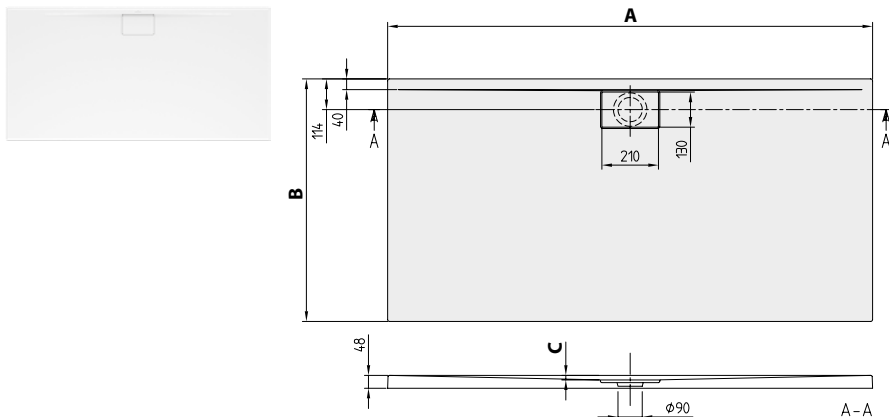

Objednací číslo	Název a provedení	Rozměry d(A) x š	Hloubka (C)	kg/kus	01	1S, 3S, RW	kus/pal.
UDA 1510 ARA 248V-XX	Architektura, MetalRim	1500 x 1000	19	27	811,-		15
UDA 1510 ARA 248GV-01	Architektura, MetalRim, s protiskluzovou úpravou (VILBOGRIP)			30	986,-		15
UDA 1590 ARA 248V-XX	Architektura, MetalRim	1500 x 900	17	25,5	794,-		15
UDA 1590 ARA 248GV-01	Architektura, MetalRim, s protiskluzovou úpravou (VILBOGRIP)			27	968,-		15
UDA 1580 ARA 248V-XX	Architektura, MetalRim	1500 x 800	15	22,5	817,-		15
UDA 1580 ARA 248GV-01	Architektura, MetalRim, s protiskluzovou úpravou (VILBOGRIP)			23	991,-		15
UDA 1490 ARA 248V-XX	Architektura, MetalRim	1400 x 900	17	23,5	687,-	1.006,-	15
UDA 1490 ARA 248GV-01	Architektura, MetalRim, s protiskluzovou úpravou (VILBOGRIP)			24	861,-		15
UDA 1480 ARA 248V-XX	Architektura, MetalRim	1400 x 800	15	19,5	708,-		15
UDA 1480 ARA 248GV-01	Architektura, MetalRim, s protiskluzovou úpravou (VILBOGRIP)			23	883,-		15
UDA 1475 ARA 248V-XX	Architektura, MetalRim	1400 x 750	14	19	732,-		15
UDA 1475 ARA 248GV-01	Architektura, MetalRim, s protiskluzovou úpravou (VILBOGRIP)			20	907,-		15
UDA 1470 ARA 248V-XX	Architektura, MetalRim	1400 x 700	13	17,5	714,-		15
UDA 1470 ARA 248GV-01	Architektura, MetalRim, s protiskluzovou úpravou (VILBOGRIP)			19	889,-		15
UDA 1290 ARA 248V-XX	Architektura, MetalRim	1200 x 900	17	18,5	616,-	895,-	15
UDA 1290 ARA 248GV-01	Architektura, MetalRim, s protiskluzovou úpravou (VILBOGRIP)			21	789,-		15
UDA 1280 ARA 248V-XX	Architektura, MetalRim	1200 x 800	15	18	637,-	872,-	15
UDA 1280 ARA 248GV-01	Architektura, MetalRim, s protiskluzovou úpravou (VILBOGRIP)			20	811,-		15
UDA 1275 ARA 248V-XX	Architektura, MetalRim	1200 x 750	14	17	623,-		15
UDA 1275 ARA 248GV-01	Architektura, MetalRim, s protiskluzovou úpravou (VILBOGRIP)				797,-		15
UDA 1270 ARA 248V-XX	Architektura, MetalRim	1200 x 700	13		644,-		15
UDA 1270 ARA 248GV-01	Architektura, MetalRim, s protiskluzovou úpravou (VILBOGRIP)				818,-		15

**Příslušenství k sprchovým vaničkám**

Objednací číslo	Popis	Cena
U90881299	Odtok Tempoplex Plus, plastové, ø 90 mm, bez krytu odtoku	69,-
U82990000	Nohy pro sprchové vaničky, ocelové, nastavitelná výška 105 - 190 mm	97,-
U91411200	Instalační sada, pro malé rozměry (800 x 800 - 1000 x 1000), včetně výškově nastavitelné polystyrenové podpěry okraje, těsnicí páska, včetně 2 polystyrenových bloků pro podepření dna, nastavitelná výška 135 - 155 mm	193,-
U91411300	Instalační sada, pro velké rozměry (1200 x 700 - 1800 x 900), včetně výškově nastavitelné polystyrenové podpěry okraje, těsnicí páska, včetně 3 polystyrenových bloků pro podepření dna, nastavitelná výška 135 - 155 mm	272,-
U91412100	Montážní rám ViFrame, pro menší sprchové vaničky z keramiky nebo akrylátu (do 1000 x 1000), včetně 2 středových podpěr	379,-
U91412200	Montážní rám ViFrame, pro větší sprchové vaničky z keramiky nebo akrylátu (od 1000 x 1000), včetně 4 středových podpěr	455,-

XX = dosadíte kód barvy

Další informace o barvách jsou uvedeny na stránce na začátku kapitoly.

# ARCHITECTURA MetalRim (Obdélníkové) akrylátová (48 mm)

€ bez DPH

**Součást dodávky:**

Kryt odtoku v bílé alpin (01). Kryt odtoku a sprchová vanička mohou v důsledku odlišných materiálových vlastností vykazovat v závislosti na dopadu světla drobné odchylky v barvě.

**Není součástí dodávky:**

Všechny sprchové vaničky jsou dodávány bez podpěry/podstavce

**Technické informace:**

Protiskluzovou úpravu povrchu VILBOGRIP (třída protiskluznosti C) lze objednat u barvy 01. Montážní výška sprchové vaničky může být při použití odtokové soupravy Viega, č. výr. 634 100, nižší o 30 mm. Pozor: Tato odtoková souprava nespĺňuje EN 274.

**Všechny sprchové vaničky v barvách Colorline jsou zařazeny do třídy protiskluznosti B.**

**Sprchové vaničky v nových barvách Colorline nejsou k dostání ve všech rozměrech.**

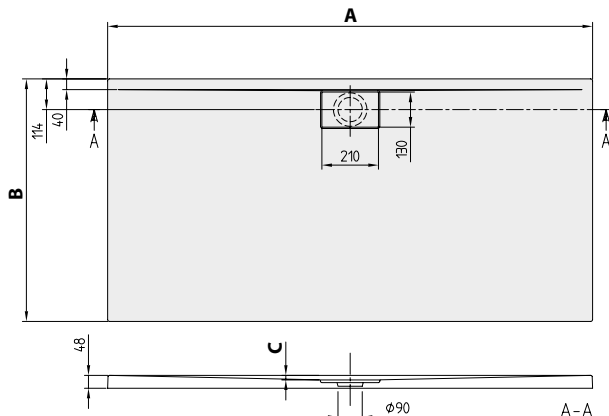
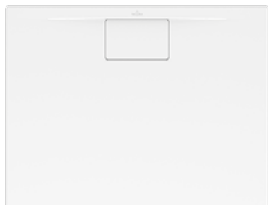

Objednací číslo	Název a provedení	Rozměry d(A) x š	Hloubka (C)	kg/kus	01	1S, 3S, RW	kus/pal.
UDA 1090 ARA 248V-XX	Architektura, MetalRim	1000 x 900	17	16,5	623,-	851,-	15
UDA 1090 ARA 248GV-01	Architektura, MetalRim, s protiskluzovou úpravou (VILBOGRIP)	1000 x 900	17	17	797,-		15
UDA 1080 ARA 248V-XX	Architektura, MetalRim	1000 x 800	15	15	606,-	828,-	15
UDA 1080 ARA 248GV-01	Architektura, MetalRim, s protiskluzovou úpravou (VILBOGRIP)	1000 x 800	15	15	782,-		15
UDA 1075 ARA 248V-XX	Architektura, MetalRim	1000 x 750	14	13,5	596,-		15
UDA 1075 ARA 248GV-01	Architektura, MetalRim, s protiskluzovou úpravou (VILBOGRIP)	1000 x 750	14	13,5	769,-		15
UDA 1070 ARA 248V-XX	Architektura, MetalRim	1000 x 700	13	14	616,-		15
UDA 1070 ARA 248GV-01	Architektura, MetalRim, s protiskluzovou úpravou (VILBOGRIP)	1000 x 700	13	14	789,-		15
UDA 9080 ARA 248V-XX	Architektura, MetalRim	900 x 800	15	13	505,-		15
UDA 9080 ARA 248GV-01	Architektura, MetalRim, s protiskluzovou úpravou (VILBOGRIP)	900 x 800	15	13	680,-		15
UDA 9075 ARA 248V-XX	Architektura, MetalRim	900 x 750	14	12	505,-		15
UDA 9075 ARA 248GV-01	Architektura, MetalRim, s protiskluzovou úpravou (VILBOGRIP)	900 x 750	14	12	680,-		15
UDA 9070 ARA 248V-XX	Architektura, MetalRim	900 x 700	13	11	529,-		15
UDA 9070 ARA 248GV-01	Architektura, MetalRim, s protiskluzovou úpravou (VILBOGRIP)	900 x 700	13	11	704,-		15

**Příslušenství k sprchovým vaničkám**

Objednací číslo	Popis	Cena
U90881299	Odtok Tempoplex Plus, plastové, ø 90 mm, bez krytu odtoku	69,-
U82990000	Nohy pro sprchové vaničky, ocelové, nastavitelná výška 105 - 190 mm	97,-
U91411200	Instalační sada, pro malé rozměry (800 x 800 - 1000 x 1000), včetně výškově nastavitelné polystyrenové podpěry okraje, těsnící páska, včetně 2 polystyrenových bloků pro podepření dna, nastavitelná výška 135 - 155 mm	193,-
U91411300	Instalační sada, pro velké rozměry (1200 x 700 - 1800 x 900), včetně výškově nastavitelné polystyrenové podpěry okraje, těsnící páska, včetně 3 polystyrenových bloků pro podepření dna, nastavitelná výška 135 - 155 mm	272,-
U91412100	Montážní rám ViFrame, pro menší sprchové vaničky z keramiky nebo akrylátu (do 1000 x 1000), včetně 2 středových podpěr	379,-
U91412200	Montážní rám ViFrame, pro větší sprchové vaničky z keramiky nebo akrylátu (od 1000 x 1000), včetně 4 středových podpěr	455,-

XX = dosadíte kód barvy

Další informace o barvách jsou uvedeny na stránce na začátku kapitoly.

# O.NOVO (Čtvercové) akrylátová

€ bez DPH

**Není součástí dodávky:**

Všechny sprchové vaničky jsou dodávány bez podpěry/podstavce

**Technické informace:**

Sprchové vaničky s protiskluzovou úpravou se dodávají pouze v barvě bílá alpin (01).

Odpad Ø: 90 mm

Montážní výška sprchové vaničky může být při použití odtokové soupravy Viega, č. vjr. 634 100, nižší o 30 mm. Pozor: Tato odtoková souprava nesplňuje EN 274.

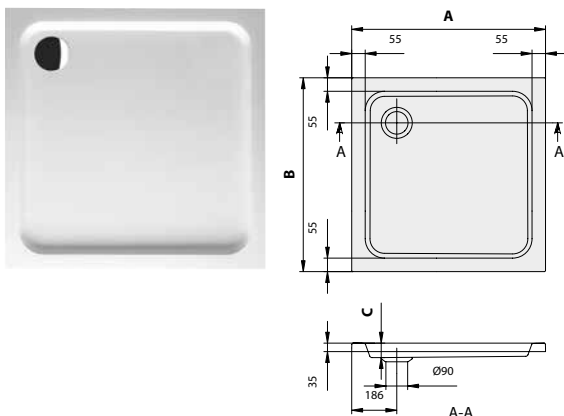

Objednací číslo	Název a provedení	Rozměry d(A) x š	Hloubka (C)	kg/kus	01	kus/ pal.
UDA 1006 DEN 1V-XX	O.novo	1000 x 1000	60	13,4	497,-	25
UDA 1006 DEN 1GV-01	O.novo, s protiskluzovou úpravou (VILBOGRIP)				672,-	25
UDA 0906 DEN 1V-XX	O.novo	900 x 900		10,5	397,-	25
UDA 0906 DEN 1GV-01	O.novo, s protiskluzovou úpravou (VILBOGRIP)				571,-	15

**Příslušenství k sprchovým vaničkám**

Objednací číslo	Popis	Cena
U90880261	Odtok Tempoplex Plus, plastové, ø 90 mm, průtok 51 l/min, pochromováno	126,-
U90880368	Odtok Tempoplex Plus, plastové, ø 90 mm, průtok 51 l/min, Bílá	126,-
U82990000	Nohy pro sprchové vaničky, ocelové, nastavitelná výška 105 - 190 mm	97,-
U91412100	Montážní rám ViFrame, pro menší sprchové vaničky z keramiky nebo akrylátu (do 1000 x 1000), včetně 2 středových podpěr	379,-
U91412200	Montážní rám ViFrame, pro větší sprchové vaničky z keramiky nebo akrylátu (od 1000 x 1000), včetně 4 středových podpěr	455,-

XX = dosadte kód barvy

Další informace o barvách jsou uvedeny na stránce na začátku kapitoly.

# SPRCHOVÉ VANIČKY PLANE0 S TECHNOLOGIÍ ROCKLITE

€ bez DPH

Skutečné inovace jsou vzácností. Ale tuhle vaničku si vy i vaši zákazníci nadlouho zapamatujete: Díky unikátní technologii RockLite je Planeo extrémně stabilní, ale přitom tak lehká, že ji unese jeden člověk a může ji i sám nainstalovat! Je zhotovena z kombinace kvalitního sanitárního akrylátu a robustního nosného materiálu – proto je pevná při došlapu a příjemná na omak. Navíc se její nadčasový minimalistický design hodí do každé koupelny.



## Unikátní inovativní materiálové složení

- Vynikající stabilita a současně nízká hmotnost (v průměru o 50 % nižší než u srovnatelných sprchových vaniček z minerálního kompozitu) díky inovativní technologii RockLite
- Maximální robustnost a snadné čištění
- UV a teplotně odolný, opravitelný povrch
- Vysoký komfort a příjemný omak pro dobrý pocit při došlapu
- Protiskuzová třída B v matných barvách
- Protiskuzová třída C v kombinaci s barvou Vilbogrip pro barvu 01
- Odvodňovací výkon s potrubím PURE METAL nebo PURE WHITE s výkonem 51 l / min výrazně nad normou

## Minimalistický design

- Tenká hrana (40 mm nebo 48 mm výška okraje)
- Čtvercový kryt odtoku zapuštěný do roviny s povrchem na krátké straně umožňuje snadné čištění a výměnu

## Překvapivě individuální

- Kromě obvyklých barev poprvé v nabídce v 5ti módních barvách StoneLook



## BARVY STONELOOK



1N Nature Anthracite



2N Nature Creme



3N Nature Grey



4N Nature Sand



5N Nature White

## COLORLINE



1S Anthracite



3S Grey



RW Stone White

## LESKLÉ BARVY



01 bílá Alpin



# SPRCHOVÉ VANIČKY PLANEÓ S TECHNOLOGIÍ ROCKLITE

€ bez DPH

- K dostání v osvědčených matných a lesklých barvách Villeroy & Boch
- 10 různých krytek přizpůsobených designu vaniček



Pure Metal

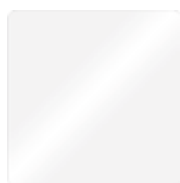

Pure White



Pure Anthracite



Pure Creme



Pure Grey



Pure Sand

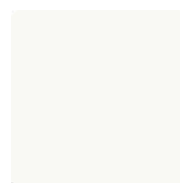

Pure Stone White



Anthracite

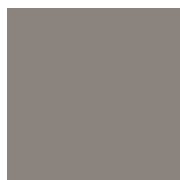

Grey



Stone White

- Kryt odtoku v neperforovaném provedení je součástí dodávky
- 22 různých velikostí od 80x80cm do 180x100cm
- Stabilita na místě

## Rychlá a snadná instalace

- 3 druhy instalace pro maximální přizpůsobení: montáž do roviny s podlahou, montáž na dlažbu, montáž na podezdívku
- Podrobnosti k instalaci v instalačním návodu

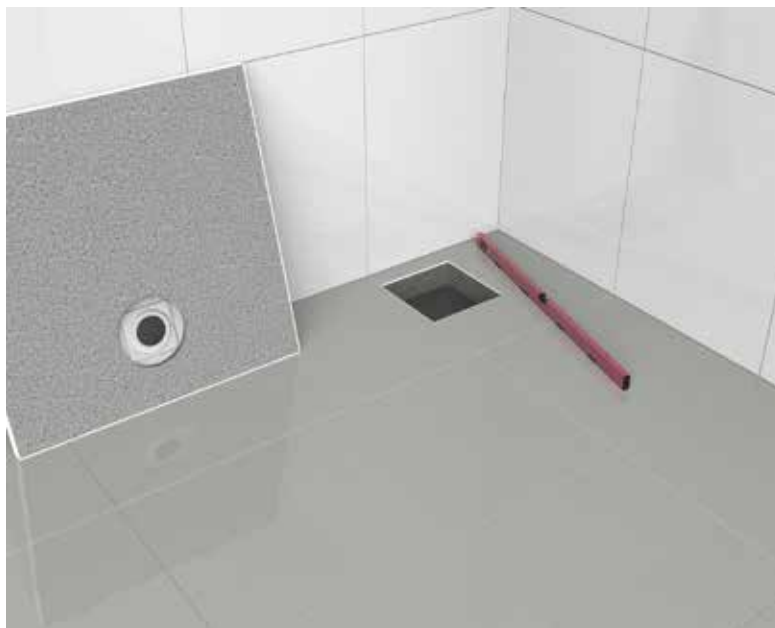



# PLANE0 (Čtvercové) akrylátová (standardní modely, univerzální pro různé montážní varianty (vaničku můžete seříznout na míru))

€ bez DPH

**Součást dodávky:**  
**Není součástí dodávky:**  
**Technické informace:**

Kryt odtoku "Pure Metal" vzhled kartáčované nerezové oceli  
 Všechny sprchové vaničky jsou dodávány bez podpěry/podstavce  
 Možnost oříznutí na místě.  
 Protiskluzovou úpravu povrchu VILBOGRIP (třída protiskluznosti C) lze objednat u barvy 01.  
**Všechny sprchové vaničky v barvách ColorLine jsou zařazeny do třídy protiskluznosti B. Barvy StoneLook jsou zařazeny do třídy protiskluznosti A. Barvy bílá je zařazeny do třídy protiskluznosti A.**  
 Sprchové vaničky s technologií RockLite může uživatel oříznout na požadovaný rozměr podle pokynů k instalaci; šedá oblast na technickém výkresu představuje oblast řezu. Vaničku osazenou oříznutou stranou ke stěně lze instalovat i na nebo nad podlahu. Jinak jsou seříznuté vaničky určeny jen pro instalaci v úrovni podlahy!  
 vstup do sprchové vaničky v rovině s podlahou

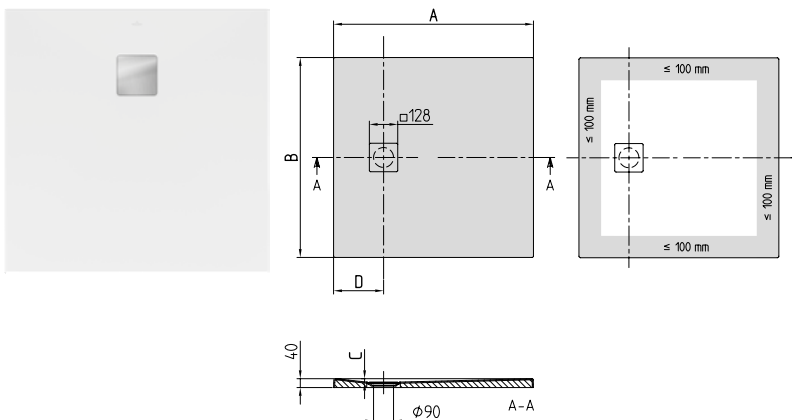

Objednací číslo	Název a provedení	Rozměry d(A) x š	Odpad (rozměr D)	Hloubka (C)	kg/kus	01	1S, 3S, RW	1N, 2N, 3N, 4N, 5N	608,-	kus/pal.	
UDA 1010 PLA 1V-XX	Planeo	1000 x 1000	250	15	19	529,-	619,-	608,-		15	
UDA 1010 PLA 1GV-01	Planeo, s protiskluzovou úpravou (VILBOGRIP)					703,-		15			
UDA 9090 PLA 1V-XX	Planeo	900 x 900	225		15,5	473,-	554,-	544,-		15	
UDA 9090 PLA 1GV-01	Planeo, s protiskluzovou úpravou (VILBOGRIP)					646,-		15			
UDA 8080 PLA 1V-XX	Planeo	800 x 800	200			12	473,-	554,-	544,-		15
UDA 8080 PLA 1GV-01	Planeo, s protiskluzovou úpravou (VILBOGRIP)						646,-		15		

### Příslušenství k sprchovým vaničkám

Objednací číslo	Popis	Cena
U90881299	Odtok Tempoplex Plus, plastové, ø 90 mm, bez krytu odtoku	69,-
UCWAS0290-69	Kryt odtoku "Pure Metal" vzhled kartáčované nerezové oceli, Matně pochromováno	33,-
UCWAS0290-01	Kryt odtoku "Pure White" vzhled kartáčované nerezové oceli, Bílá	33,-
UCWAS0290G-01	Kryt odtoku "Pure White" vzhled kartáčované nerezové oceli, Bílá	33,-
UCWAS0290-1N	Kryt odtoku "Pure Anthracite" vzhled kartáčované nerezové oceli, Nature Anthracite	63,-
UCWAS0290-2N	Kryt odtoku "Pure Creme" vzhled kartáčované nerezové oceli, Nature Creme	63,-
UCWAS0290-3N	Kryt odtoku "Pure Grey" vzhled kartáčované nerezové oceli, Nature Grey	63,-
UCWAS0290-4N	Kryt odtoku "Pure Sand" vzhled kartáčované nerezové oceli, Nature Sand	63,-
UCWAS0290-5N	Kryt odtoku "Pure Stone White" vzhled kartáčované nerezové oceli, Nature White	63,-
UCWAS0290-1S	Kryt odtoku vzhled kartáčované nerezové oceli, Anthracite	63,-
UCWAS0290-3S	Kryt odtoku vzhled kartáčované nerezové oceli, Grey	63,-
UCWAS0290-RW	Kryt odtoku vzhled kartáčované nerezové oceli, Stone White	63,-
U91411200	Instalační sada, pro malé rozměry (800 x 800 - 1000 x 1000), včetně výškově nastavitelné polystyrenové podpěry okraje, těsnící páska, včetně 2 polystyrenových bloků pro podepření dna, nastavitelná výška 135 - 155 mm	193,-
U91411300	Instalační sada, pro velké rozměry (1200 x 700 - 1800 x 900), včetně výškově nastavitelné polystyrenové podpěry okraje, těsnící páska, včetně 3 polystyrenových bloků pro podepření dna, nastavitelná výška 135 - 155 mm	272,-
U91412100	Montážní rám ViFrame, pro menší sprchové vaničky z keramiky nebo akrylátu (do 1000 x 1000), včetně 2 středových podpěr	379,-
U91412200	Montážní rám ViFrame, pro větší sprchové vaničky z keramiky nebo akrylátu (od 1000 x 1000), včetně 4 středových podpěr	455,-

# PLANE0 (Obdélníkové) akrylátová (standardní modely, univerzální pro různé montážní varianty (vaničku můžete seříznout na míru))

€ bez DPH

**Součást dodávky:**  
**Není součástí dodávky:**  
**Technické informace:**

Kryt odtoku "Pure Metal" vzhled kartáčované nerezové oceli  
 Všechny sprchové vaničky jsou dodávány bez podpěry/podstavce  
 Možnost oříznutí na místě.  
 Protiskluzovou úpravu povrchu VILBOGRIP (třída protiskluznosti C) lze objednat u barvy 01.  
**Všechny sprchové vaničky v barvách ColorLine jsou zařazeny do třídy protiskluznosti B. Barvy StoneLook jsou zařazeny do třídy protiskluznosti A. Barvy bílá je zařazeny do třídy protiskluznosti A.**  
 Sprchové vaničky s technologií RockLite může uživatel oříznout na požadovaný rozměr podle pokynů k instalaci; šedá oblast na technickém výkresu představuje oblast řezu. Vaničku osazenou oříznutou stranou ke stěně lze instalovat i na nebo nad podlahu. Jinak jsou seříznuté vaničky určeny jen pro instalaci v úrovni podlahy!  
 vstup do sprchové vaničky v rovině s podlahou

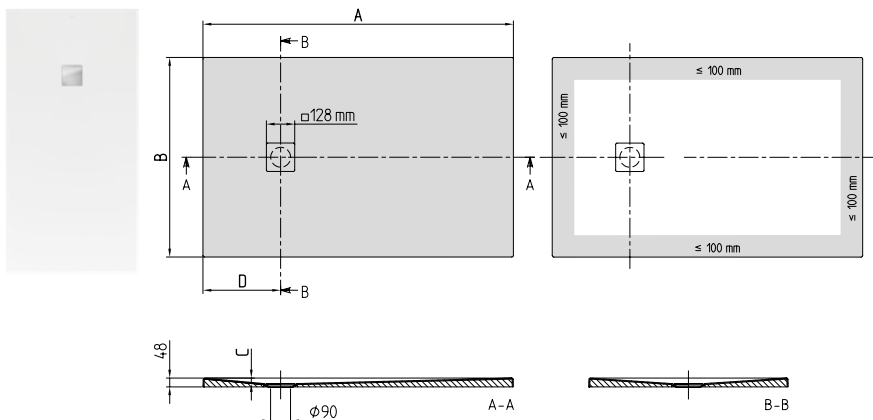

Objednací číslo	Název a provedení	Rozměry d(A) x š	Odpad (rozměr D)	Hloubka (C)	kg/kus	01	1S, 3S, RW	1N, 2N, 3N, 4N, 5N	995,-	kus/pal.
UDA 1810 PLA 2V-XX	Planeo	1800 x 1000	450	29	34,5	864,-	1.014,-	995,-	15	
UDA 1810 PLA 2GV-01	Planeo, s protiskluzovou úpravou (VILBOGRIP)					1.038,-			15	
UDA 1890 PLA 2V-XX	Planeo	1800 x 900	450	30	31	855,-	999,-	984,-	15	
UDA 1890 PLA 2GV-01	Planeo, s protiskluzovou úpravou (VILBOGRIP)					1.027,-			15	
UDA 1880 PLA 2V-XX	Planeo	1800 x 800	450	30	27,5	838,-	982,-	965,-	15	
UDA 1880 PLA 2GV-01	Planeo, s protiskluzovou úpravou (VILBOGRIP)					1.011,-			15	
UDA 1790 PLA 2V-XX	Planeo	1700 x 900	425	29	29,5	838,-	982,-	965,-	15	
UDA 1790 PLA 2GV-01	Planeo, s protiskluzovou úpravou (VILBOGRIP)					1.011,-			15	
UDA 1780 PLA 2V-XX	Planeo	1700 x 800	425	27	26	825,-	965,-	948,-	15	
UDA 1780 PLA 2GV-01	Planeo, s protiskluzovou úpravou (VILBOGRIP)					997,-			15	

## Příslušenství k sprchovým vaničkám

Objednací číslo	Popis	Cena
U90881299	Odtok Tempoplex Plus, plastové, ø 90 mm, bez krytu odtoku	69,-
UCWAS0290-01	Kryt odtoku "Pure White" vzhled kartáčované nerezové oceli, Bílá	33,-
UCWAS0290-69	Kryt odtoku "Pure Metal" vzhled kartáčované nerezové oceli, Matně pochromováno	33,-
UCWAS0290-G-01	Kryt odtoku "Pure White" vzhled kartáčované nerezové oceli, Bílá	33,-
UCWAS0290-1N	Kryt odtoku "Pure Anthracite" vzhled kartáčované nerezové oceli, Nature Anthracite	63,-
UCWAS0290-2N	Kryt odtoku "Pure Creme" vzhled kartáčované nerezové oceli, Nature Creme	63,-
UCWAS0290-3N	Kryt odtoku "Pure Grey" vzhled kartáčované nerezové oceli, Nature Grey	63,-
UCWAS0290-4N	Kryt odtoku "Pure Sand" vzhled kartáčované nerezové oceli, Nature Sand	63,-
UCWAS0290-5N	Kryt odtoku "Pure Stone White" vzhled kartáčované nerezové oceli, Nature White	63,-
UCWAS0290-1S	Kryt odtoku vzhled kartáčované nerezové oceli, Anthracite	63,-
UCWAS0290-3S	Kryt odtoku vzhled kartáčované nerezové oceli, Grey	63,-
UCWAS0290-RW	Kryt odtoku vzhled kartáčované nerezové oceli, Stone White	63,-
U91411200	Instalační sada, pro malé rozměry (800 x 800 - 1000 x 1000), včetně výškové nastavitelné polystyrenové podpěry okraje, těsnicí páska, včetně 2 polystyrenových bloků pro podepření dna, nastavitelná výška 135 - 155 mm	193,-
U91411300	Instalační sada, pro velké rozměry (1200 x 700 - 1800 x 900), včetně výškové nastavitelné polystyrenové podpěry okraje, těsnicí páska, včetně 3 polystyrenových bloků pro podepření dna, nastavitelná výška 135 - 155 mm	272,-
U91412100	Montážní rám ViFrame, pro menší sprchové vaničky z keramiky nebo akrylátu (do 1000 x 1000), včetně 2 středových podpěr	379,-
U91412200	Montážní rám ViFrame, pro větší sprchové vaničky z keramiky nebo akrylátu (od 1000 x 1000), včetně 4 středových podpěr	455,-

XX = dosadíte kód barvy

Další informace o barvách jsou uvedeny na stránce na začátku kapitoly.

# PLANE0 (Obdélníkové) akrylátová (standardní modely, univerzální pro různé montážní varianty (vaničku můžete seříznout na míru))

€ bez DPH

**Součást dodávky:**  
**Není součástí dodávky:**  
**Technické informace:**

Kryt odtoku "Pure Metal" vzhled kartáčované nerezové oceli  
 Všechny sprchové vaničky jsou dodávány bez podpěry/podstavce  
 Možnost oříznutí na místě.  
 Protiskluzovou úpravu povrchu VILBOGRIP (třída protiskluznosti C) lze objednat u barvy 01.  
**Všechny sprchové vaničky v barvách ColorLine jsou zařazeny do třídy protiskluznosti B. Barvy StoneLook jsou zařazeny do třídy protiskluznosti A. Barvy bílá je zařazeny do třídy protiskluznosti A.**  
 Sprchové vaničky s technologií RockLite může uživatel oříznout na požadovaný rozměr podle pokynů k instalaci; šedá oblast na technickém výkresu představuje oblast řezu. Vaničku osazenou oříznutou stranou ke stěně lze instalovat i na nebo nad podlahu. Jinak jsou seříznuté vaničky určeny jen pro instalaci v úrovni podlahy!  
 vstup do sprchové vaničky v rovině s podlahou

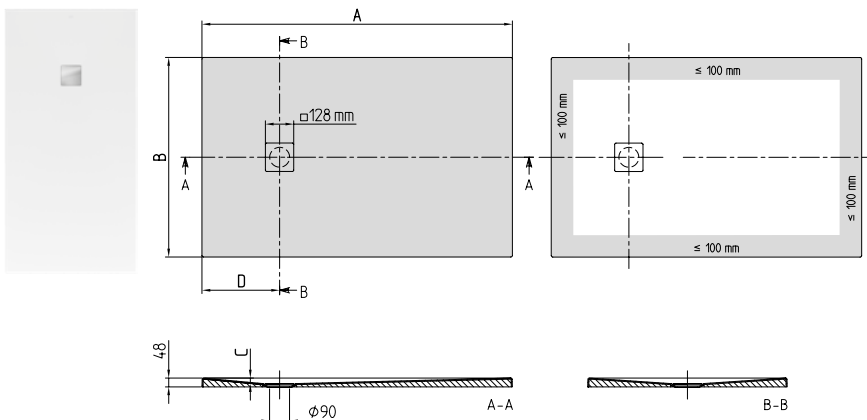

Objednací číslo	Název a provedení	Rozměry d(A) x š	Odpad (rozměr D)	Hloubka (C)	kg/kus	01	1S, 3S, RW	1N, 2N, 3N, 4N, 5N	kus/pal.
UDA 1610 PLA 2V-XX	Planeo	1600 x 1000	400	28	30,5	805,-	942,-	925,-	15
UDA 1610 PLA 2GV-01	Planeo, s protiskluzovou úpravou (VILBOGRIP)					978,-			15
UDA 1690 PLA 2V-XX	Planeo	1600 x 900	400	27	27,5	790,-	925,-	909,-	15
UDA 1690 PLA 2GV-01	Planeo, s protiskluzovou úpravou (VILBOGRIP)					964,-			15
UDA 1680 PLA 2V-XX	Planeo	1600 x 800	400	25	24,5	810,-	947,-	932,-	15
UDA 1680 PLA 2GV-01	Planeo, s protiskluzovou úpravou (VILBOGRIP)					984,-			15
UDA 1510 PLA 2V-XX	Planeo	1500 x 1000	375	24	28,5	790,-	925,-	909,-	15
UDA 1510 PLA 2GV-01	Planeo, s protiskluzovou úpravou (VILBOGRIP)					964,-			15
UDA 1590 PLA 2V-XX	Planeo	1500 x 900	375	25	26	774,-	906,-	891,-	15
UDA 1590 PLA 2GV-01	Planeo, s protiskluzovou úpravou (VILBOGRIP)					947,-			15
UDA 1580 PLA 2V-XX	Planeo	1500 x 800	375	24	23	797,-	933,-	917,-	15
UDA 1580 PLA 2GV-01	Planeo, s protiskluzovou úpravou (VILBOGRIP)					970,-			15

**Příslušenství k sprchovým vaničkám**

Objednací číslo	Popis	Cena
U90881299	Odtok Tempoplex Plus, plastové, ø 90 mm, bez krytu odtoku	69,-
UCWAS0290-01	Kryt odtoku "Pure White" vzhled kartáčované nerezové oceli, Bílá	33,-
UCWAS0290-69	Kryt odtoku "Pure Metal" vzhled kartáčované nerezové oceli, Matně pochromováno	33,-
UCWAS0290G-01	Kryt odtoku "Pure White" vzhled kartáčované nerezové oceli, Bílá	33,-
UCWAS0290-1N	Kryt odtoku "Pure Anthracite" vzhled kartáčované nerezové oceli, Nature Anthracite	63,-
UCWAS0290-2N	Kryt odtoku "Pure Creme" vzhled kartáčované nerezové oceli, Nature Creme	63,-
UCWAS0290-3N	Kryt odtoku "Pure Grey" vzhled kartáčované nerezové oceli, Nature Grey	63,-
UCWAS0290-4N	Kryt odtoku "Pure Sand" vzhled kartáčované nerezové oceli, Nature Sand	63,-
UCWAS0290-5N	Kryt odtoku "Pure Stone White" vzhled kartáčované nerezové oceli, Nature White	63,-
UCWAS0290-1S	Kryt odtoku vzhled kartáčované nerezové oceli, Anthracite	63,-
UCWAS0290-3S	Kryt odtoku vzhled kartáčované nerezové oceli, Grey	63,-
UCWAS0290-RW	Kryt odtoku vzhled kartáčované nerezové oceli, Stone White	63,-
U91411200	Instalační sada, pro malé rozměry (800 x 800 - 1000 x 1000), včetně výškově nastavitelné polystyrenové podpěry okraje, těsnící páska, včetně 2 polystyrenových bloků pro podepření dna, nastavitelná výška 135 - 155 mm	193,-
U91411300	Instalační sada, pro velké rozměry (1200 x 700 - 1800 x 900), včetně výškově nastavitelné polystyrenové podpěry okraje, těsnící páska, včetně 3 polystyrenových bloků pro podepření dna, nastavitelná výška 135 - 155 mm	272,-
U91412100	Montážní rám ViFrame, pro menší sprchové vaničky z keramiky nebo akrylátu (do 1000 x 1000), včetně 2 středových podpěr	379,-
U91412200	Montážní rám ViFrame, pro větší sprchové vaničky z keramiky nebo akrylátu (od 1000 x 1000), včetně 4 středových podpěr	455,-

XX = dosadte kód barvy  
 Další informace o barvách jsou uvedeny na stránce na začátku kapitoly.

# PLANE0 (Obdélníkové) akrylátová (standardní modely, univerzální pro různé montážní varianty (vaničku můžete seříznout na míru))

€ bez DPH

**Součást dodávky:**  
**Není součástí dodávky:**  
**Technické informace:**

Kryt odtoku "Pure Metal" vzhled kartáčované nerezové oceli  
 Všechny sprchové vaničky jsou dodávány bez podpěry/podstavce  
 Možnost oříznutí na místě.  
 Protiskluzovou úpravu povrchu VILBOGRIP (třída protiskluznosti C) lze objednat u barvy 01.  
**Všechny sprchové vaničky v barvách ColorLine jsou zařazeny do třídy protiskluznosti B. Barvy StoneLook jsou zařazeny do třídy protiskluznosti A. Barvy bílá je zařazeny do třídy protiskluznosti A.**  
 Sprchové vaničky s technologií RockLite může uživatel oříznout na požadovaný rozměr podle pokynů k instalaci; šedá oblast na technickém výkresu představuje oblast řezu. Vaničku osazenou oříznutou stranou ke stěně lze instalovat i na nebo nad podlahu. Jinak jsou seříznuté vaničky určeny jen pro instalaci v úrovni podlahy!  
 vstup do sprchové vaničky v rovině s podlahou

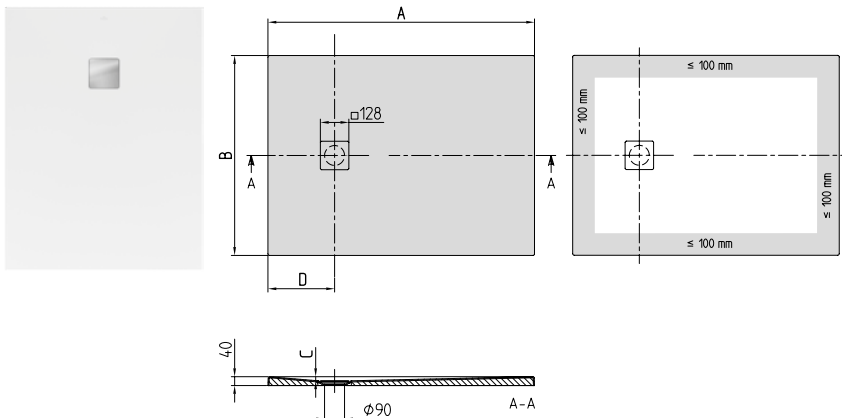

Objednací číslo	Název a provedení	Rozměry d(A) x š	Odpad (rozměr D)	Hloubka (C)	kg/kus	01	1S, 3S, RW	1N, 2N, 3N, 4N, 5N	kus/pal.
UDA 1410 PLA 2V-XX	Planeo	1400 x 1000	350	23	27	670,-	784,-	770,-	15
UDA 1410 PLA 2GV-01	Planeo, s protiskluzovou úpravou (VILBOGRIP)					842,-		15	
UDA 1490 PLA 2V-XX	Planeo	1400 x 900	350	22	24	670,-	784,-	770,-	15
UDA 1490 PLA 2GV-01	Planeo, s protiskluzovou úpravou (VILBOGRIP)					842,-		15	
UDA 1480 PLA 2V-XX	Planeo	1400 x 800	350	21	21,5	690,-	808,-	794,-	15
UDA 1480 PLA 2GV-01	Planeo, s protiskluzovou úpravou (VILBOGRIP)					863,-		15	
UDA 1290 PLA 2V-XX	Planeo	1200 x 900	300	19	20,5	600,-	703,-	689,-	15
UDA 1290 PLA 2GV-01	Planeo, s protiskluzovou úpravou (VILBOGRIP)					773,-		15	
UDA 1280 PLA 2V-XX	Planeo	1200 x 800	300	18	15,5	620,-	727,-	713,-	15
UDA 1280 PLA 2GV-01	Planeo, s protiskluzovou úpravou (VILBOGRIP)					792,-		15	

**Příslušenství k sprchovým vaničkám**

Objednací číslo	Popis	Cena
U90881299	Odtok Tempoplex Plus, plastové, ø 90 mm, bez krytu odtoku	69,-
UCWAS0290-01	Kryt odtoku "Pure White" vzhled kartáčované nerezové oceli, Bílá	33,-
UCWAS0290-69	Kryt odtoku "Pure Metal" vzhled kartáčované nerezové oceli, Matně pochromováno	33,-
UCWAS0290G-01	Kryt odtoku "Pure White" vzhled kartáčované nerezové oceli, Bílá	33,-
UCWAS0290-1N	Kryt odtoku "Pure Anthracite" vzhled kartáčované nerezové oceli, Nature Anthracite	63,-
UCWAS0290-2N	Kryt odtoku "Pure Creme" vzhled kartáčované nerezové oceli, Nature Creme	63,-
UCWAS0290-3N	Kryt odtoku "Pure Grey" vzhled kartáčované nerezové oceli, Nature Grey	63,-
UCWAS0290-4N	Kryt odtoku "Pure Sand" vzhled kartáčované nerezové oceli, Nature Sand	63,-
UCWAS0290-5N	Kryt odtoku "Pure Stone White" vzhled kartáčované nerezové oceli, Nature White	63,-
UCWAS0290-1S	Kryt odtoku vzhled kartáčované nerezové oceli, Anthracite	63,-
UCWAS0290-3S	Kryt odtoku vzhled kartáčované nerezové oceli, Grey	63,-
UCWAS0290-RW	Kryt odtoku vzhled kartáčované nerezové oceli, Stone White	63,-
U91411200	Instalační sada, pro malé rozměry (800 x 800 - 1000 x 1000), včetně výškové nastavitelné polystyrenové podpěry okraje, těsnicí páska, včetně 2 polystyrenových bloků pro podepření dna, nastavitelná výška 135 - 155 mm	193,-
U91411300	Instalační sada, pro velké rozměry (1200 x 700 - 1800 x 900), včetně výškové nastavitelné polystyrenové podpěry okraje, těsnicí páska, včetně 3 polystyrenových bloků pro podepření dna, nastavitelná výška 135 - 155 mm	272,-
U91412100	Montážní rám ViFrame, pro menší sprchové vaničky z keramiky nebo akrylátu (do 1000 x 1000), včetně 2 středových podpěr	379,-
U91412200	Montážní rám ViFrame, pro větší sprchové vaničky z keramiky nebo akrylátu (od 1000 x 1000), včetně 4 středových podpěr	455,-

XX = dosadíte kód barvy

Další informace o barvách jsou uvedeny na stránce na začátku kapitoly.

# PLANE0 (Obdélníkové) akrylátová (standardní modely, univerzální pro různé montážní varianty (vaničku můžete seříznout na míru))

€ bez DPH

**Součást dodávky:**  
**Není součástí dodávky:**  
**Technické informace:**

Kryt odtoku "Pure Metal" vzhled kartáčované nerezové oceli  
 Všechny sprchové vaničky jsou dodávány bez podpěry/podstavce  
 Možnost oříznutí na místě.  
 Protiskluzovou úpravu povrchu VILBOGRIP (třída protiskluznosti C) lze objednat u barvy 01.  
**Všechny sprchové vaničky v barvách ColorLine jsou zařazeny do třídy protiskluznosti B. Barvy StoneLook jsou zařazeny do třídy protiskluznosti A. Barvy bílá je zařazeny do třídy protiskluznosti A.**  
 Sprchové vaničky s technologií RockLite může uživatel oříznout na požadovaný rozměr podle pokynů k instalaci; šedá oblast na technickém výkresu představuje oblast řezu. Vaničku osazenou oříznutou stranou ke stěně lze instalovat i na nebo nad podlahu. Jinak jsou seříznuté vaničky určeny jen pro instalaci v úrovni podlahy!  
 vstup do sprchové vaničky v rovině s podlahou

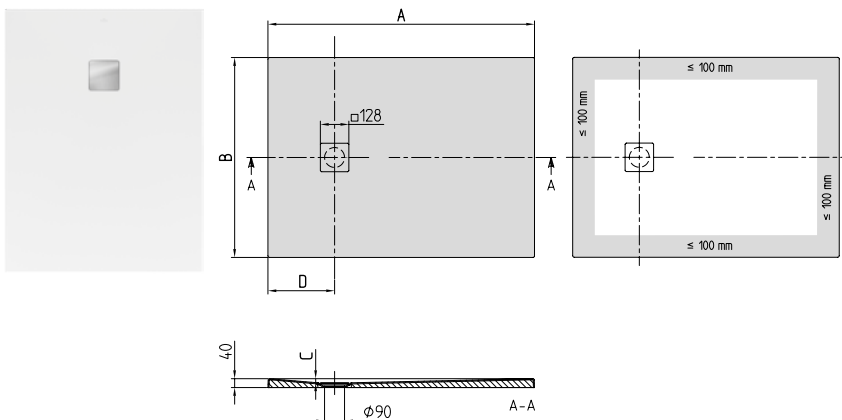

Objednací číslo	Název a provedení	Rozměry d(A) x š	Odpad (rozměr D)	Hloubka (C)	kg/kus	01	1S, 3S, RW	1N, 2N, 3N, 4N, 5N	699,-	kus/pal.
UDA 1090 PLA 2V-XX	Planeo	1000 x 900	250	15	17	606,-	711,-	699,-		15
UDA 1090 PLA 2GV-01	Planeo, s protiskluzovou úpravou (VILBOGRIP)					780,-		15		
UDA 1080 PLA 2V-XX	Planeo	1000 x 800			15,5	594,-	693,-	682,-		15
UDA 1080 PLA 2GV-01	Planeo, s protiskluzovou úpravou (VILBOGRIP)					765,-		15		
UDA 9080 PLA 2V-XX	Planeo	900 x 800	225	14	14	494,-	578,-	569,-		15
UDA 9080 PLA 2GV-01	Planeo, s protiskluzovou úpravou (VILBOGRIP)					667,-		15		

### Příslušenství k sprchovým vaničkám

Objednací číslo	Popis	Cena
U90881299	Odtok Tempoplex Plus, plastové, ø 90 mm, bez krytu odtoku	69,-
UCWAS0290-01	Kryt odtoku "Pure White" vzhled kartáčované nerezové oceli, Bílá	33,-
UCWAS0290-69	Kryt odtoku "Pure Metal" vzhled kartáčované nerezové oceli, Matně pochromováno	33,-
UCWAS0290G-01	Kryt odtoku "Pure White" vzhled kartáčované nerezové oceli, Bílá	33,-
UCWAS0290-1N	Kryt odtoku "Pure Anthracite" vzhled kartáčované nerezové oceli, Nature Anthracite	63,-
UCWAS0290-2N	Kryt odtoku "Pure Creme" vzhled kartáčované nerezové oceli, Nature Creme	63,-
UCWAS0290-3N	Kryt odtoku "Pure Grey" vzhled kartáčované nerezové oceli, Nature Grey	63,-
UCWAS0290-4N	Kryt odtoku "Pure Sand" vzhled kartáčované nerezové oceli, Nature Sand	63,-
UCWAS0290-5N	Kryt odtoku "Pure Stone White" vzhled kartáčované nerezové oceli, Nature White	63,-
UCWAS0290-1S	Kryt odtoku vzhled kartáčované nerezové oceli, Anthracite	63,-
UCWAS0290-3S	Kryt odtoku vzhled kartáčované nerezové oceli, Grey	63,-
UCWAS0290-RW	Kryt odtoku vzhled kartáčované nerezové oceli, Stone White	63,-
U91411200	Instalační sada, pro malé rozměry (800 x 800 - 1000 x 1000), včetně výškově nastavitelné polystyrenové podpěry okraje, těsnící páska, včetně 2 polystyrenových bloků pro podepření dna, nastavitelná výška 135 - 155 mm	193,-
U91411300	Instalační sada, pro velké rozměry (1200 x 700 - 1800 x 900), včetně výškově nastavitelné polystyrenové podpěry okraje, těsnící páska, včetně 3 polystyrenových bloků pro podepření dna, nastavitelná výška 135 - 155 mm	272,-
U91412100	Montážní rám ViFrame, pro menší sprchové vaničky z keramiky nebo akrylátu (do 1000 x 1000), včetně 2 středových podpěr	379,-
U91412200	Montážní rám ViFrame, pro větší sprchové vaničky z keramiky nebo akrylátu (od 1000 x 1000), včetně 4 středových podpěr	455,-

XX = dosaďte kód barvy

Další informace o barvách jsou uvedeny na stránce na začátku kapitoly.

# SUBWAY (čtvercové) akrylátová

€ bez DPH

**Není součástí dodávky:**

Všechny sprchové vaničky jsou dodávány bez podpěry/podstavce

**Technické informace:**

Montážní výška sprchové vaničky může být při použití odtokové soupravy Viega, č. vyr. 634 100, nižší o 30 mm. Pozor: Tato odtoková souprava nesplňuje EN 274.

Odpad Ø: 90 mm

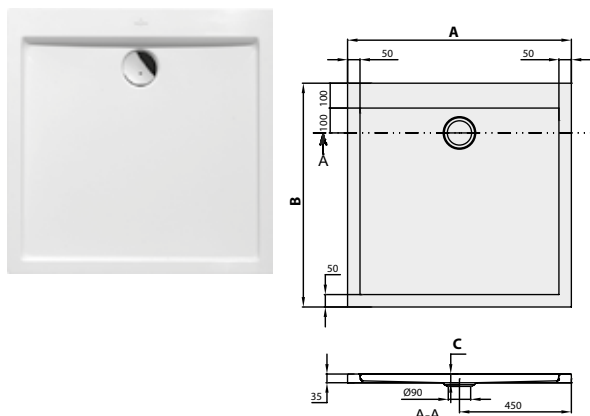

Objednací číslo	Název a provedení	Rozměry d(A) x š	Hloubka (C)	kg/kus	01	kus/ pal.
UDA 1035 SUB 1V-XX	Subway	1000 x 1000	35	12,75	714,-	25
UDA 0935 SUB 1V-XX		900 x 900		10,5	620,-	25

**Příslušenství k sprchovým vaničkám**

Objednací číslo	Popis	Cena
U90880261	Odtok Tempoplex Plus, plastové, ø 90 mm, průtok 51 l/min, pochromováno	126,-
U90880368	Odtok Tempoplex Plus, plastové, ø 90 mm, průtok 51 l/min, Bílá	126,-
U82990000	Nohy pro sprchové vaničky, ocelové, nastavitelná výška 105 - 190 mm	97,-
U91412100	Montážní rám ViFrame, pro menší sprchové vaničky z keramiky nebo akrylátu (do 1000 x 1000), včetně 2 středových podpěr	379,-
U91412200	Montážní rám ViFrame, pro větší sprchové vaničky z keramiky nebo akrylátu (od 1000 x 1000), včetně 4 středových podpěr	455,-

# SUBWAY (Obdélníkové) akrylátová

€ bez DPH

**Není součástí dodávky:**

Všechny sprchové vaničky jsou dodávány bez podpěry/podstavce

**Technické informace:**

**Od velikosti 1400 x 900 jsou potřeba dvě podpěry (U82990000).**

Montážní výška sprchové vaničky může být při použití odtokové soupravy Viega, č. výr. 634 100, nižší o 30 mm. Pozor: Tato odtoková souprava nespĺňuje EN 274.

Odpad Ø: 90 mm

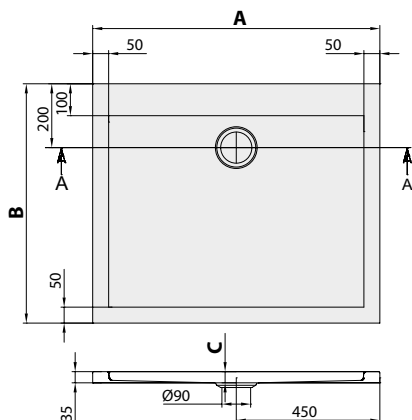

Objednací číslo	Název a provedení	Rozměry d(A) x š	Hloubka (C)	kg/kus	01	kus/ pal.
UDA 1493 SUB 2V-XX	Subway	1400 x 900	35	23	867,-	20
UDA 1293 SUB 2V-XX		1200 x 900		15	773,-	20
UDA 1835 SUB 2V-XX		1000 x 800		11,5	697,-	25

**Příslušenství k sprchovým vaničkám**

Objednací číslo	Popis	Cena
U90880261	Odtok Tempoplex Plus, plastové, ø 90 mm, průtok 51 l/min, pochromováno	126,-
U90880368	Odtok Tempoplex Plus, plastové, ø 90 mm, průtok 51 l/min, Bílá	126,-
U82990000	Nohy pro sprchové vaničky, ocelové, nastavitelná výška 105 - 190 mm	97,-
U91412100	Montážní rám ViFrame, pro menší sprchové vaničky z keramiky nebo akrylátu (do 1000 x 1000), včetně 2 středových podpěr	379,-
U91412200	Montážní rám ViFrame, pro větší sprchové vaničky z keramiky nebo akrylátu (od 1000 x 1000), včetně 4 středových podpěr	455,-

# PŘÍSLUŠENSTVÍ KE SPRCHOVÝM VANIČKÁM

€ bez DPH

## ViFrame

### Montážní rámy pro všechny sprchové vaničky z materiálu Quaryl®, akrylátu nebo keramiky

Montážní rám ViFrame slouží k upevnění a podepření sprchových vaniček z materiálu Quaryl®, akrylátu nebo keramiky. Nabízíme jej ve 4 provedeních: dvě varianty pro sprchové vaničky menších a velkých rozměrů a dvě varianty se středovou podpěrou nebo bez ní. Středové podpěry podepírají střed vaničky a jsou vhodné pro sprchové vaničky z keramiky a akrylátu. Nastavení výšky je 2stupňové v rozsahu od 90 do 175 mm a provádí se snadno shora pomocí klíče na šrouby s vnitřním šestihranem.

#### Upozornění:

- Do spoje mezi montážní rám a vaničku doporučujeme použít silikon nebo podobně pružné lepidlo
- Správná instalace zahrnuje také připevnění podpěr k podlaze pomocí přiložené montážní sady

#### Výhoda:

- Výšku nového montážního rámu lze velmi snadno nastavit shora.

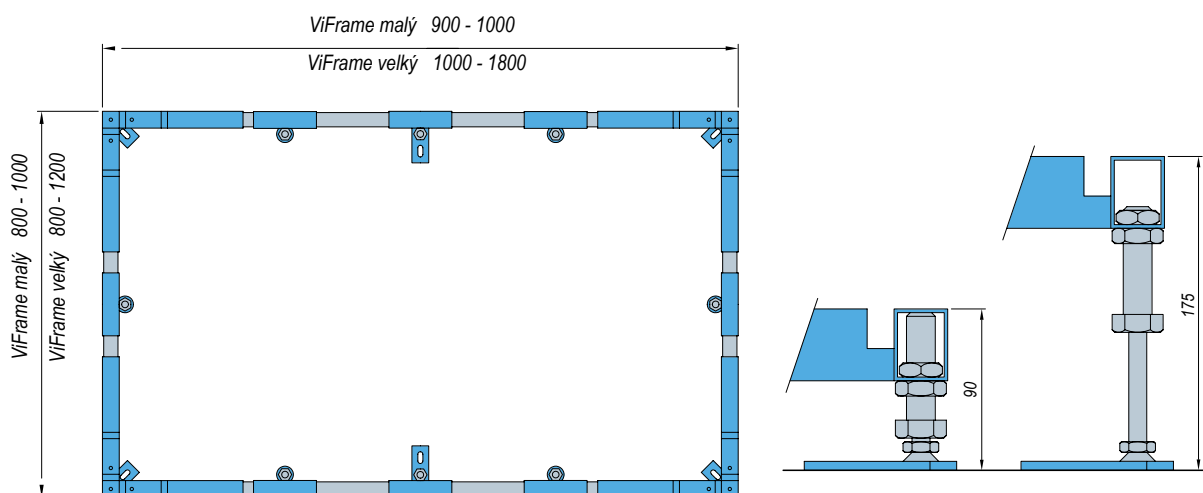

Objednací číslo	Popis	Cena
U91412100	Montážní rám ViFrame, pro menší sprchové vaničky z keramiky nebo akrylátu (do 1000 x 1000), včetně 2 středových podpěr	379,-
U91412200	Montážní rám ViFrame, pro větší sprchové vaničky z keramiky nebo akrylátu (od 1000 x 1000), včetně 4 středových podpěr	455,-
U91412300	Montážní rám ViFrame, pro menší sprchové vaničky z materiálu Quaryl (do 1000 x 1000), bez středové podpěry	342,-
U91412400	Montážní rám ViFrame, pro větší sprchové vaničky z materiálu Quaryl (od 1000 x 1000), bez středové podpěry	417,-





# VANY A HYDROMASÁŽNÍ SYSTÉMY



## LESKLÉ BARVY

01 bílá Alpin



## MATNÉ ODSÍŇY

RW Stone White



3S Grey



R8 Morning Green



Pure Black



HOMMAGE

## BARVY KRYCÍCH PANELŮ K VANÁM

01 bílá Alpin



RW Stone White



AVEO <sup>1)</sup>  
LOOP & FRIENDS <sup>2)3)</sup>  
SQUARO <sup>2)</sup>  
SUBWAY <sup>2)3)</sup>

AVEO <sup>1)</sup>  
FINION  
SQUARO EDGE <sup>1)</sup>  
OBERON 2.0 <sup>3)</sup>  
LOOP & FRIENDS <sup>2)3)LOF)</sup>  
SUBWAY <sup>2)</sup>

1) volně stojící vana  
2) rohová vana  
3) vana přisazená ke stěně

**POVRCHY VIDITELNÝCH PRVKŮ HYDROMASÁŽNÍCH SYSTÉMŮ**

61 pochromováno



62 pozlacená



**MULTIFUNKČNÍ PODUŠKA**

LK Bali



LL Peru



PA Anthracite



**COLOUR ON DEMAND (PRO VYBRANÉ VOLNÉ STOJÍCÍ VANY)**

BCS4 Deep Ocean



BCS6 Frozen



BSC7 Forest



BCW8 Rust



BCW9 Indian Summer



BCT0 Powder



BCT7 French Linen



BCT8 Coal Black



BCS8 Sage Green



BCS9 Bordeaux



BCI4 Graphite



BCAM Almond



# OBSAH - VANY A HYDROMASÁŽNÍ SYSTÉMY

## VŠEOBECNÉ INFORMACE

Návod k použití ceníku	2
Rejstřík wellness	596-597
Změny v sortimentu - Wellness	9
Přehled barev a vzorů - Wellness	9

## PŘEHLEDY

Přehled van podle tvaru a rozměrů	438-442
-----------------------------------	---------

## VANY

Antao	<i>Premium</i>	443-446
Antheus	<i>Premium</i>	447-450
Architectura	<i>Profi</i>	451-458
Aveo	<i>Premium</i>	459-460
Aveo New Generation	<i>Premium</i>	461-462
Cetus	<i>Premium</i>	463
Collaro	<i>Mainstream</i>	464-475
Finion	<i>Premium</i>	476-481
Hommage	<i>Premium</i>	482-483
Legato	<i>Mainstream</i>	484-485
Libra	<i>Mainstream</i>	486-487
Loop & Friends	<i>Mainstream</i>	488-515
My Art	<i>Mainstream</i>	516-517
Nexus	<i>Premium</i>	518
Oberon	<i>Mainstream</i>	519-523
Oberon 2.0	<i>Mainstream</i>	524-528
Oberon 2.1	<i>Mainstream</i>	529-532
O.novo	<i>Profi</i>	533-537
Squaro / Squaro Slim Line	<i>Mainstream</i>	538-545
Squaro Edge 12 / Squaro Excellence	<i>Mainstream</i>	546-554
Subway	<i>Mainstream</i>	555-560
Subway 3.0	<i>Mainstream</i>	561-565
Theano (Original & Curved Edition)	<i>Premium</i>	566-574

## VANY – PŘÍSLUŠENSTVÍ

Colour on Demand		575
Profibox 2.0	<i>Profi</i>	578
Multifunkční poduška / Madla	<i>Mainstream</i>	578
ViFlow	<i>Premium</i>	580-581

## HYDROMASÁŽNÍ SYSTÉMY



























Jak správně objednávat?		582
Přehled vybavení hydromasážních van		583
Airpool Entry (AE)	<i>Profi</i>	584
Airpool Comfort (AC)	<i>Mainstream</i>	584
Hydropool Entry (HE)	<i>Profi</i>	585
Hydropool Comfort (HC)	<i>Mainstream</i>	585
Combipool Entry (CE)	<i>Profi</i>	586
Combipool Comfort (CC)	<i>Mainstream</i>	587
Combipool Active (AP)	<i>Premium</i>	588
Viditelné části		589
Hydromasážní systémy – popis vybavení		590-591

## OBJEDNÁVKOVÉ FORMULÁŘE

Objednací formulář pro otvory		592
Objednací formulář pro hydromasážní systémy		viz výklopná strana vpravo
Objednací formulář vany vč. namontovaného volitelného příslušenství		

# PŘEHLED VAN (TVARY A ROZMĚRY)

PŘEHLED

<b>Offsetová, Délka 1700 mm</b> Šířka: 800 mm  Subway ● UBA178SUB3REV (560)		<b>Rohová, Délka 1445 mm</b> Šířka: 1445 mm  Squaro Slim Line ● UBQ145SQS3V (543)		<b>Rohová, Délka 1450 mm</b> Šířka: 1450 mm  Squaro ● UBQ145SQR3V (542)		<b>Zvláštní tvar, Délka 1750 mm</b> Šířka: 1350 mm  Loop & Friends ● UBA175LFS9REV (498)		<b>obdélník, Délka 1400 mm</b> Šířka: 700 mm  Architectura ● UBA147ARA2V (451)					
<b>obdélník, Délka 1500 mm</b> Šířka: 700 mm  Architectura ● UBA157ARA2V (452)		<b>obdélník, Délka 1600 mm</b> Šířka: 700 mm  Architectura ● UBA167ARA2V (453)		<b>obdélník, Délka 1600 mm</b> Šířka: 700 mm  O.novo ● UBA160CAS2V (533)		<b>obdélník, Délka 1600 mm</b> Šířka: 700 mm  Subway ● UBA167SUB2V (555)		<b>obdélník, Délka 1600 mm</b> Šířka: 750 mm  Collaro ● UBA160COR2PV (466)		<b>obdélník, Délka 1600 mm</b> Šířka: 750 mm  Collaro ● UBA160COR2TV (466)		<b>obdélník, Délka 1600 mm</b> Šířka: 750 mm  Collaro ● UBA160COR2DV (466)	
<b>obdélník, Délka 1600 mm</b> Šířka: 750 mm  Oberon ● UBQ160BE2V (519)		<b>obdélník, Délka 1600 mm</b> Šířka: 750 mm  Squaro Edge 12 ● UBQ160SQE2DV (546)		<b>obdélník, Délka 1694 mm</b> Šířka: 744 mm  Squaro Slim Line ● UBQ170SQS2V (540)		<b>obdélník, Délka 1700 mm</b> Šířka: 700 mm  Architectura ● UBA177ARA2V (454)		<b>obdélník, Délka 1700 mm</b> Šířka: 700 mm  O.novo ● UBA177CAS2V (534)		<b>obdélník, Délka 1700 mm</b> Šířka: 700 mm  Oberon ● UBQ177BE2V (520)		<b>obdélník, Délka 1700 mm</b> Šířka: 750 mm  Architectura ● UBA170ARA2V (455)	
<b>obdélník, Délka 1700 mm</b> Šířka: 750 mm  Collaro ● UBA170COR2DV (467)		<b>obdélník, Délka 1700 mm</b> Šířka: 750 mm  Collaro ● UBA170COR2PV (467)		<b>obdélník, Délka 1700 mm</b> Šířka: 750 mm  Collaro ● UBA170COR2TV (467)		<b>obdélník, Délka 1700 mm</b> Šířka: 750 mm  Legato ● UBA170LEG2V (484)		<b>obdélník, Délka 1700 mm</b> Šířka: 750 mm  Libra ● UBQ170LIB2V (486)		<b>obdélník, Délka 1700 mm</b> Šířka: 750 mm  Loop & Friends ● UBA170LOF2V (499)		<b>obdélník, Délka 1700 mm</b> Šířka: 750 mm  Loop & Friends ● UBA170LFS2V (488)	

Materiál

● QUARYL®

● AKRYLÁT

# PŘEHLED VAN (TVARY A ROZMĚRY)

## obdélník, Délka 1700 mm

Šířka: 750 mm



My Art ●  
UBQ170MYA2V (516)

Šířka: 750 mm



O.novo ●  
UBA170CAS2V (535)

Šířka: 750 mm



Oberon ●  
UBQ170OBE2V (521)

Šířka: 750 mm



Oberon 2.0 ●  
UBQ170OBR2DV (524)

Šířka: 750 mm



Squaro ●  
UBQ170SQR2V (538)

Šířka: 750 mm



Squaro Edge 12 ●  
UBQ170SQE2DV (547)

Šířka: 750 mm



Subway ●  
UBA170SUB2V (556)

## obdélník, Délka 1700 mm

Šířka: 750 mm



Subway 3.0 ●  
UBQ170SBW2TDV (563)

Šířka: 750 mm



Subway 3.0 ●  
UBQ170SBW2DV (562)

Šířka: 800 mm



Architettura ●  
UBA178ARA2V (456)

## obdélník, Délka 1794 mm

Šířka: 794 mm



Squaro Slim Line ●  
UBQ180SQS2V (541)

## obdélník, Délka 1800 mm

Šířka: 800 mm



Architettura ●  
UBA180ARA2V (457)

Šířka: 800 mm



Collaro ●  
UBA180COR2PV (468)

Šířka: 800 mm



Collaro ●  
UBA180COR2TV (468)

## obdélník, Délka 1800 mm

Šířka: 800 mm



Collaro ●  
UBA180COR2DV (468)

Šířka: 800 mm



Legato ●  
UBA180LEG2V (485)

Šířka: 800 mm



Libra ●  
UBQ180LIB2V (487)

Šířka: 800 mm



Loop & Friends ●  
UBA180LOF2V (500)

Šířka: 800 mm



Loop & Friends ●  
UBA180LFO2V (501)

Šířka: 800 mm



Loop & Friends ●  
UBA180LFS2V (489)

Šířka: 800 mm



My Art ●  
UBQ180MYA2V (517)

## obdélník, Délka 1800 mm

Šířka: 800 mm



O.novo ●  
UBA180CAS2V (536)

Šířka: 800 mm



Oberon ●  
UBQ180OBE2V (522)

Šířka: 800 mm



Oberon 2.0 ●  
UBQ181OBR2DV (526)

Šířka: 800 mm



Oberon 2.0 ●  
UBQ180OBR2DV (525)

Šířka: 800 mm



Squaro ●  
UBQ180SQR2V (539)

Šířka: 800 mm



Squaro Edge 12 ●  
UBQ180SQE2DV (548)

Šířka: 800 mm



Subway ●  
UBA180SUB2V (557)

### Materiál

● QUARYL®

● AKRYLÁT

# PŘEHLED VAN (TVARY A ROZMĚRY)

PŘEHLED

**obdélník, Délka 1800 mm**

Šířka: 800 mm



Subway 3.0 ●  
UBQ180SBW2DV (564)

Šířka: 800 mm



Subway 3.0 ●  
UBQ180SBW2TDV (565)

**obdélník, Délka 1900 mm**

Šířka: 900 mm



Architectura ●  
UBA199ARA2V (458)

Šířka: 900 mm



Collaro ●  
UBA199COR2DV (469)

Šířka: 900 mm



Collaro ●  
UBA199COR2PV (469)

Šířka: 900 mm



Collaro ●  
UBA199COR2TV (469)

Šířka: 900 mm



Loop & Friends ●  
UBA199LFS2V (490)

**obdélník, Délka 1900 mm**

Šířka: 900 mm



O.novo ●  
UBA190CAS2V (537)

Šířka: 900 mm



Oberon ●  
UBQ1990BE2V (523)

Šířka: 900 mm



Squaro Edge 12 ●  
UBQ190SQE2DV (549)

Šířka: 900 mm



Subway ●  
UBA199SUB2V (558)

**ovál, Délka 1750 mm**

Šířka: 750 mm



Cetus ●  
UBQ175CEU7V (463)

**ovál, Délka 1771 mm**

Šířka: 771 mm



Nexus ●  
UBQ180NEU7V (518)

**ovál, Délka 1800 mm**

Šířka: 800 mm



Squaro Edge 12 ●  
UBQ180SQE7DV (550)

**ovál, Délka 1900 mm**

Šířka: 950 mm



Aveo ●  
UBQ194AVE7V (459)

**vana pro instalaci ke stěně, Délka 1700 mm**

Šířka: 750 mm



Loop & Friends ●  
UBA170LOF9CSBCV (509)

Šířka: 750 mm



Loop & Friends ●  
UBA170LOF9CS00V (508)

Šířka: 790 mm



Collaro ●  
UBA180COR9CS00VD (474)

Šířka: 790 mm



Collaro ●  
UBA180COR9CSBCVP (475)

Šířka: 790 mm



Collaro ●  
UBA180COR9CS00VP (474)

Šířka: 790 mm



Collaro ●  
UBA180COR9CSBCVD (475)

**vana pro instalaci ke stěně, Délka 1800 mm**

Šířka: 800 mm



Loop & Friends ●  
UBA180LSF9CSBCV (496)

Šířka: 800 mm



Loop & Friends ●  
UBA180LSF9CS00V (495)

Šířka: 800 mm



Loop & Friends ●  
UBA180LOF9CSBCV (507)

Šířka: 800 mm



Loop & Friends ●  
UBA180LOF9CS00V (506)

Šířka: 800 mm



Oberon 2.0 ●  
UBQ180OBR9CD00V (527)

Šířka: 800 mm



Oberon 2.0 ●  
UBQ180OBR9CDBCVC (528)

**vana pro instalaci ke stěně, levé provedení, Délka 1700 mm**

Šířka: 750 mm



Loop & Friends ●  
UBA170LOF9CLBCV (513)

**Materiál**

● QUARYL®

● AKRYLÁT

# PŘEHLED VAN (TVARY A ROZMĚRY)

vana pro instalaci ke stěně, levé provedení, Délka 1700 mm

vana pro instalaci ke stěně, levé provedení, Délka 1790 mm

vana pro instalaci ke stěně, levé provedení, Délka 1800 mm

Šířka: 750 mm

Šířka: 790 mm

Šířka: 790 mm

Šířka: 790 mm

Šířka: 790 mm

Šířka: 800 mm

Šířka: 800 mm



Loop & Friends ●  
UBA170LOF9CL00V (512)

Collaro ●  
UBA180COR9CLBCVD (471)

Collaro ●  
UBA180COR9CL00VP (470)

Collaro ●  
UBA180COR9CLBCVP (471)

Collaro ●  
UBA180COR9CL00VD (470)

Loop & Friends ●  
UBA180LSF9CLBCV (492)

Loop & Friends ●  
UBA180LSF9CL00V (491)

vana pro instalaci ke stěně, levé provedení, Délka 1800 mm

vana pro instalaci ke stěně, pravé provedení, Délka 1700 mm

vana pro instalaci ke stěně, pravé provedení, Délka 1790 mm

Šířka: 800 mm

Šířka: 800 mm

Šířka: 800 mm

Šířka: 800 mm

Šířka: 750 mm

Šířka: 750 mm

Šířka: 790 mm



Loop & Friends ●  
UBA180LOF9CLBCV (503)

Loop & Friends ●  
UBA180LOF9CL00V (502)

Oberon 2.1 ●  
UBQ180OBN9CLBCVD (530)

Oberon 2.1 ●  
UBQ180OBN9CL00VD (529)

Loop & Friends ●  
UBA170LOF9CR00V (510)

Loop & Friends ●  
UBA170LOF9CRBCV (511)

Collaro ●  
UBA180COR9CR00VD (472)

vana pro instalaci ke stěně, pravé provedení, Délka 1790 mm

vana pro instalaci ke stěně, pravé provedení, Délka 1800 mm

Šířka: 790 mm

Šířka: 790 mm

Šířka: 790 mm

Šířka: 800 mm

Šířka: 800 mm

Šířka: 800 mm

Šířka: 800 mm



Collaro ●  
UBA180COR9CRBCVD (473)

Collaro ●  
UBA180COR9CR00VP (472)

Collaro ●  
UBA180COR9CRBCVP (473)

Loop & Friends ●  
UBA180LOF9CR00V (504)

Loop & Friends ●  
UBA180LOF9CRBCV (505)

Loop & Friends ●  
UBA180LSF9CR00V (493)

Loop & Friends ●  
UBA180LSF9CRBCV (494)

vana pro instalaci ke stěně, pravé provedení, Délka 1800 mm

verze do prostoru, Délka 1550 mm

verze do prostoru, Délka 1700 mm

Šířka: 800 mm

Šířka: 800 mm

Šířka: 750 mm

Šířka: 750 mm

Šířka: 750 mm

Šířka: 750 mm

Šířka: 700 mm



Oberon 2.1 ●  
UBQ180OBN9CRBCVD (532)

Oberon 2.1 ●  
UBQ180OBN9CR00VD (531)

Antheus ●  
UBQ155ANH7F400V (447)

Antheus ●  
UBQ155ANH7F4BCV (448)

Theano ●  
UBQ155ANH7F2BCV (568)

Theano ●  
UBQ155ANH7F200V (567)

Finion ●  
UBQ177FIN7A300V4 (479)

Materiál

● QUARYL®

● AKRYLÁT

PŘEHLED



# PŘEHLED VAN (TVARY A ROZMĚRY)

PŘEHLED

verze do prostoru, Délka 1700 mm

Šířka: 700 mm

Šířka: 700 mm

Šířka: 700 mm

Šířka: 750 mm

Šířka: 750 mm

Šířka: 750 mm

Šířka: 750 mm



Finion ●

Finion ●

Finion ●

Antao ●

Antao ●

Antao ●

Antao ●

UBQ177FIN7A3BCV4 (481)

UBQ177FIN7A100V4 (478)

UBQ177FIN7A1BCV4 (480)

UBQ170TA07V (443)

UBQ170TA07TV (445)

UBQ170TA07TF2BCV (446)

UBQ170TA07F2BCV (444)

verze do prostoru, Délka 1700 mm

Šířka: 750 mm

Šířka: 750 mm

Šířka: 800 mm

Šířka: 800 mm

Šířka: 800 mm

Šířka: 800 mm

verze do prostoru,  
Délka 1771 mm

Šířka: 771 mm



Theano ●

Theano ●

Antheus ●

Antheus ●

Theano ●

Theano ●

Hommage ●

UBQ170ANH7F200V (571)

UBQ170ANH7F2BCV (573)

UBQ175ANH7F4BCV (450)

UBQ175ANH7F400V (449)

UBQ175ANH7F2BCV (570)

UBQ175ANH7F200V (569)

UBQ180HOM7WBCV (483)

verze do prostoru,  
Délka 1771 mm

verze do prostoru, Délka 1800 mm

Šířka: 771 mm

Šířka: 800 mm

Šířka: 800 mm

Šířka: 800 mm

Šířka: 800 mm

Šířka: 800 mm

Šířka: 800 mm



Hommage ●

Loop & Friends ●

Loop & Friends ●

Squaro Edge 12 ●

Squaro Edge 12 ●

Squaro Edge 12 ●

Squaro Edge 12 ●

UBQ180HOM7WR7V (482)

UBA180LFO7PDBC (515)

UBA180LFO7PDV (514)

UBQ180SQE7PDV (551)

UBQ180SQE7PDBC (552)

UBQ180SQE9W2V (553)

UBQ180SQE9T2BCV (554)

verze do prostoru, Délka 1900 mm

Šestihránná, Délka  
1892 mm

Šestihránná, Délka  
1900 mm

Šířka: 950 mm

Šířka: 950 mm

Šířka: 950 mm

Šířka: 794 mm

Šířka: 800 mm



Aveo ●

Aveo New Generation ●

Aveo New Generation ●

Squaro Slim Line ●

Squaro ●

UBQ194AVE9PDV (460)

UBQ194AVE9W1BCV (462)

UBQ194AVE9W1V (461)

UBQ190SQS6V (545)

UBQ190SQR6V (544)

Materiál

● QUARYL®

● AKRYLÁT

# ANTAQ (verze do prostoru 1700 x 750) Quaryl®

NOVINKA

€ bez DPH

**Tvar opěradla:**

Asymetrické provedení (nestejná opěradla)

**Není součástí dodávky:**

Ventil push-to-open bez funkce přepadu a ViFlow.

**Technické informace:**

**Pozor:** Podle DIN 1986-100 je kvůli ochraně budov před vyplavením odpadní vodou nebo přetečením třeba instalovat podlahovou vpust, pokud je vana instalována bez přepadu. Při instalaci ViFlow není podlahová vpust třeba.

K dodání od května 2023.

**Vhodná sanitární keramika:**

Antao

**Vhodný nábytkový program:**

Antao

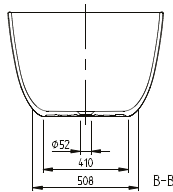
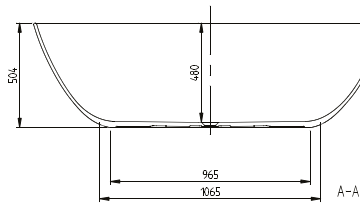
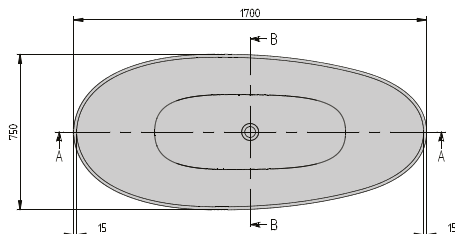

Quaryl®

VANY

h = Montážní výška (až k okraji)

Vana 504 - 504

Objednací číslo	Popis	Rozměry d x š	Rozměry dna d x š	Hloubka	Obsah (l) vč. 1 osoby	Váha kg	01	RW	3S, R8	kus/pal.
UBQ 170 TAO 7V-XX	Antao, verze do prostoru, bez spoje mezi vanou a panelem	1700 x 750	1065 x 508	480	212	63	5.236,-	5.740,-	6.554,-	1

**Príslušenství k vanám:**

Objednací číslo	Popis	Cena
U906100XX	Multifunkční podhlavník, pěnová hmota, 240 x 150 x 50 mm	126,-
U909520RW	Ventil Push-to-open nemá funkci přepadu, Stone White	138,-
U90952001	Ventil Push-to-open nemá funkci přepadu, bílá alpin (NOVINKA)	138,-
U9095203S	Ventil Push-to-open nemá funkci přepadu, Grey (NOVINKA)	138,-
U909520R8	Ventil Push-to-open nemá funkci přepadu, Morning Green (NOVINKA)	138,-
U909530RW	ViFlow, Odtoková a přepadová souprava pro vany bez viditelného přepadového otvoru, Stone White	480,-
U9095303S	ViFlow, Odtoková a přepadová souprava pro vany bez viditelného přepadového otvoru, Grey (NOVINKA)	480,-
U90953001	ViFlow, Odtoková a přepadová souprava pro vany bez viditelného přepadového otvoru, bílá alpin (NOVINKA)	480,-
U909530R8	ViFlow, Odtoková a přepadová souprava pro vany bez viditelného přepadového otvoru, Morning Green (NOVINKA)	480,-

XX = dosaďte kód barvy

Další informace o barvách jsou uvedeny na stránce na začátku kapitoly.

Další informace o hydromasážních systémech naleznete na straně 583.

# ANTAQ (verze do prostoru 1700 x 750) Quarryl®, Colour on Demand

NOVINKA

€ bez DPH

**Tvar opěrada:**

Asymetrické provedení (něstejná opěrada)

**Není součástí dodávky:**

Ventil push-to-open bez funkce přepadu a ViFlow.

**Technické informace:**

**Pozor:** Podle DIN 1986-100 je kvůli ochraně budov před vyplavením odpadní vodou nebo přetečením třeba instalovat podlahovou vpust, pokud je vana instalována bez přepadu. Při instalaci ViFlow není podlahová vpust třeba.

K dodání od května 2023.

**Vhodná sanitární keramika:**

Antao

**Vhodný nábytkový program:**

Antao

VANY

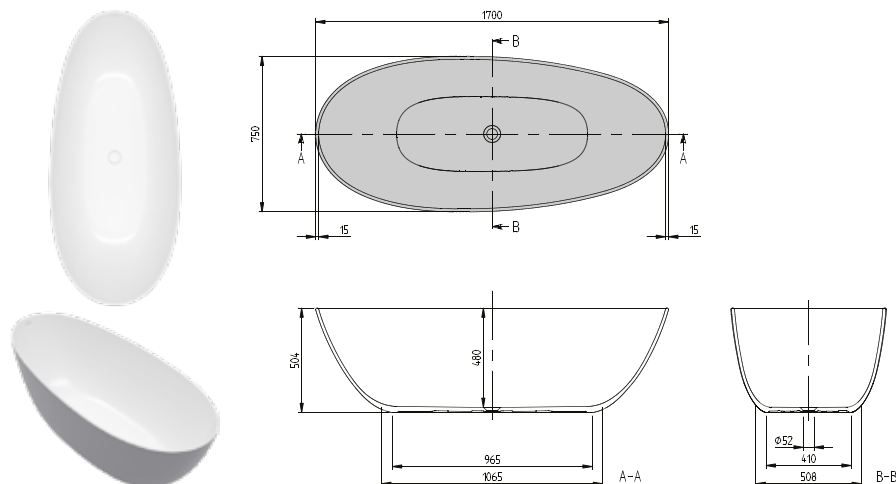

h = Montážní výška (až k okraji)

Vana	504 - 504
------	-----------

Objednací číslo	Popis	Rozměry d x š	Rozměry dna d x š	Hloubka	Obsah (l) vč. 1 osoby	Váha kg	01	RW	kus/pal.
UBQ 170 TAO 7F2BCV-XX	Antao, verze do prostoru, Colour on Demand (Quaryl®), bez spoje mezi vanou a panelem	1700 x 750	1065 x 508	480	212	63	6.053,-	6.554,-	1

**Príslušenství k vanám:**

Objednací číslo	Popis	Cena
U906100XX	Multifunkční podhlavník, pěnová hmota, 240 x 150 x 50 mm	126,-
U909520RW	Ventil Push-to-open nemá funkci přepadu, Stone White	138,-
U90952001	Ventil Push-to-open nemá funkci přepadu, bílá alpin (NOVINKA)	138,-
U9095203S	Ventil Push-to-open nemá funkci přepadu, Grey (NOVINKA)	138,-
U909520R8	Ventil Push-to-open nemá funkci přepadu, Morning Green (NOVINKA)	138,-
U909530RW	ViFlow, Odtoková a přepadová souprava pro vany bez viditelného přepadového otvoru, Stone White	480,-
U9095303S	ViFlow, Odtoková a přepadová souprava pro vany bez viditelného přepadového otvoru, Grey (NOVINKA)	480,-
U90953001	ViFlow, Odtoková a přepadová souprava pro vany bez viditelného přepadového otvoru, bílá alpin (NOVINKA)	480,-
U909530R8	ViFlow, Odtoková a přepadová souprava pro vany bez viditelného přepadového otvoru, Morning Green (NOVINKA)	480,-

**Zakázková výroba provedení Colour on Demand:** doba výroby 3 týdny. Pro vyřízení vaší objednávky použijte prosím vždy objednávkový formulář za kapitolou Vany na straně 576-577.

XX = dosaďte kód barvy

Další informace o barvách jsou uvedeny na stránce na začátku kapitoly.

Další informace o hydromasážních systémech naleznete na straně 583.

# ANTAO se SilentFlow (verze do prostoru 1700 x 750) Quarryl®

NOVINKA

€ bez DPH

<b>Tvar opěradyla:</b>	Asymetrické provedení (nestejná opěradyla)
<b>Součást dodávky:</b>	Tiché napouštění "SilentFlow" ve dně vany. Tiché napouštění nelze objednat dodatečně!
<b>Není součástí dodávky:</b>	Ventil push-to-open bez funkce přepadu a ViFlow.
<b>Technické informace:</b>	<b>Pozor:</b> Podle DIN 1986-100 je kvůli ochraně budov před vyplavením odpadní vodou nebo přetečením třeba instalovat podlahovou vpust, pokud je vana instalována bez přepadu. Při instalaci ViFlow není podlahová vpust třeba. K dodání od května 2023.
<b>Vhodná sanitární keramika:</b>	Antao
<b>Vhodný nábytkový program:</b>	Antao

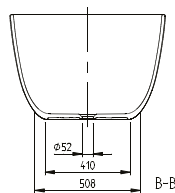
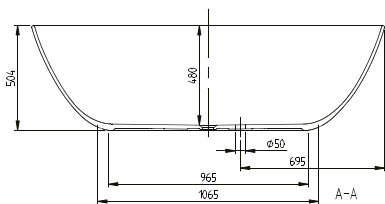
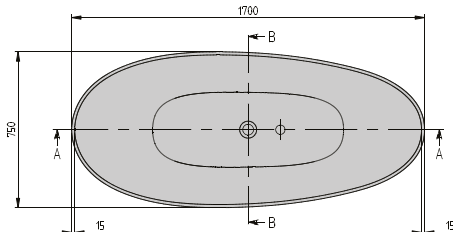

Quarryl®

VANY

h = Montážní výška (až k okraji)	
Vana	504 - 504

Objednací číslo	Popis	Rozměry d x š	Rozměry dna d x š	Hloubka	Obsah (l) vč. 1 osoby	Váha kg	01	RW	3S, R8	kus/pal.
UBQ 170 TAO 7TV-XX	Antao, verze do prostoru, bez spoje mezi vanou a panelem, vč. napouštění vany SilentFlow	1700 x 750	1065 x 508	480	212	63	5.666,-	6.170,-	6.984,-	1

**Príslušenství k vanám:**

Objednací číslo	Popis	Cena
U906100XX	Multifunkční podhlavník, pěnová hmota, 240 x 150 x 50 mm	126,-
U909520RW	Ventil Push-to-open nemá funkci přepadu, Stone White	138,-
U90952001	Ventil Push-to-open nemá funkci přepadu, bílá alpin (NOVINKA)	138,-
U9095203S	Ventil Push-to-open nemá funkci přepadu, Grey (NOVINKA)	138,-
U909520R8	Ventil Push-to-open nemá funkci přepadu, Morning Green (NOVINKA)	138,-
U909530RW	ViFlow, Odtoková a přepadová souprava pro vany bez viditelného přepadového otvoru, Stone White	480,-
U9095303S	ViFlow, Odtoková a přepadová souprava pro vany bez viditelného přepadového otvoru, Grey (NOVINKA)	480,-
U90953001	ViFlow, Odtoková a přepadová souprava pro vany bez viditelného přepadového otvoru, bílá alpin (NOVINKA)	480,-
U909530R8	ViFlow, Odtoková a přepadová souprava pro vany bez viditelného přepadového otvoru, Morning Green (NOVINKA)	480,-

XX = dosaďte kód barvy

Další informace o barvách jsou uvedeny na stránce na začátku kapitoly.

Další informace o hydromasážních systémech naleznete na straně 583.

# ANTAQ se SilentFlow (verze do prostoru 1700 x 750) Quarryl®, Colour on Demand

NOVINKA

€ bez DPH

<b>Tvar opěrada:</b>	Asymetrické provedení (nestejná opěrada)
<b>Součást dodávky:</b>	Tiché napouštění "SilentFlow" ve dně vany. Tiché napouštění nelze objednat dodatečně!
<b>Není součástí dodávky:</b>	Ventil push-to-open bez funkce přepadu a ViFlow.
<b>Technické informace:</b>	<b>Pozor:</b> Podle DIN 1986-100 je kvůli ochraně budov před vyplavením odpadní vodou nebo přetečením třeba instalovat podlahovou vpust, pokud je vana instalována bez přepadu. Při instalaci ViFlow není podlahová vpust třeba. K dodání od května 2023.
<b>Vhodná sanitární keramika:</b>	Antao
<b>Vhodný nábytkový program:</b>	Antao

VANY

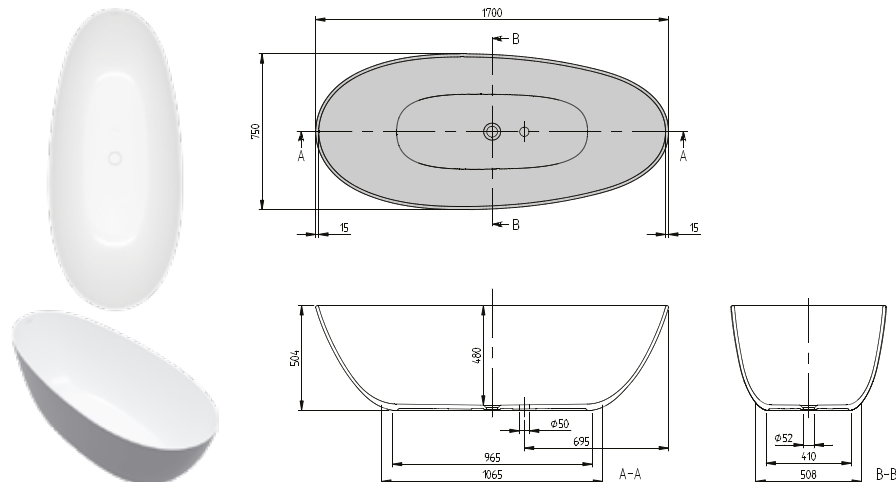

Quaryl®

<b>h = Montážní výška (až k okraji)</b>	
Vana	504 - 504

Objednací číslo	Popis	Rozměry d x š	Rozměry dna d x š	Hloubka	Obsah (l) vč. 1 osoby	Váha kg	01	RW	kus/pal.
UBQ 170 TAO 7TF2BCV XX	Antao, verze do prostoru, Colour on Demand (Quaryl®), bez spoje mezi vanou a panelem, vč. napouštění vany SilentFlow	1700 x 750	1065 x 508	480	212	63	6.483,-	6.984,-	1

**Príslušenství k vanám:**

Objednací číslo	Popis	Cena
U906100XX	Multifunkční podhlavník, pěnová hmota, 240 x 150 x 50 mm	126,-
U909520RW	Ventil Push-to-open nemá funkci přepadu, Stone White	138,-
U90952001	Ventil Push-to-open nemá funkci přepadu, bílá alpin (NOVINKA)	138,-
U9095203S	Ventil Push-to-open nemá funkci přepadu, Grey (NOVINKA)	138,-
U909520R8	Ventil Push-to-open nemá funkci přepadu, Morning Green (NOVINKA)	138,-
U909530RW	ViFlow, Odtoková a přepadová souprava pro vany bez viditelného přepadového otvoru, Stone White	480,-
U9095303S	ViFlow, Odtoková a přepadová souprava pro vany bez viditelného přepadového otvoru, Grey (NOVINKA)	480,-
U90953001	ViFlow, Odtoková a přepadová souprava pro vany bez viditelného přepadového otvoru, bílá alpin (NOVINKA)	480,-
U909530R8	ViFlow, Odtoková a přepadová souprava pro vany bez viditelného přepadového otvoru, Morning Green (NOVINKA)	480,-

**Zakázková výroba provedení Colour on Demand:** doba výroby 3 týdny. Pro vyřízení vaší objednávky použijte prosím vždy objednávkový formulář za kapitolou Vany na straně 576-577.

XX = dosaďte kód barvy

Další informace o barvách jsou uvedeny na stránce na začátku kapitoly.

Další informace o hydromasážních systémech naleznete na straně 583.

# ANTHEUS (verze do prostoru 1550 x 750) Quarryl®

€ bez DPH

**Tvar opěradla:**

Symetrické provedení (stejná opěradla)

**Součást dodávky:**

Nerezová podnož je součástí dodávky (předběžně smontovaná, leštěné do vysokého lesku).

**Není součástí dodávky:**

Ventil push-to-open bez funkce přepadu a ViFlow.

**Technické informace:**

**Pozor:** Podle DIN 1986-100 je kvůli ochraně budov před vyplavením odpadní vodou nebo přetečením třeba instalovat podlahovou vpust, pokud je vana instalována bez přepadu. Při instalaci ViFlow není podlahová vpust třeba.

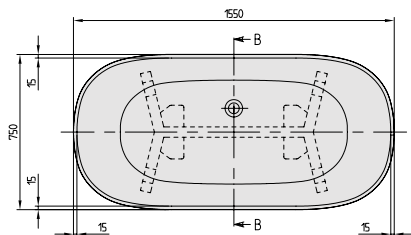

Quarryl®

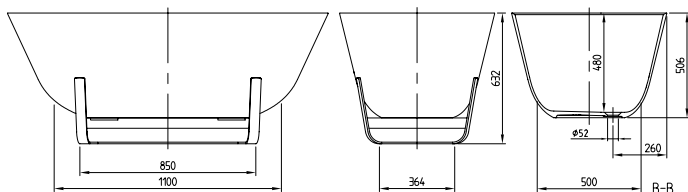

Objednací číslo	Popis	Rozměry d x š	Rozměry dna d x š	Hloubka	Obsah (l) vč. 1 osoby	Váha kg	01	RW	3S	kus/pal.
UBQ 155 ANH 7F400V-XX	Antheus, verze do prostoru	1550 x 750	1100 x 500	480	250	68,4	6.597,-	7.099,-	7.914,-	1

**Příslušenství k vanám:**

Objednací číslo	Popis	Cena
U906100XX	Multifunkční podhlavník, pěnová hmota, 240 x 150 x 50 mm	126,-
U90952061	Ventil Push-to-open nemá funkci přepadu (kryt výpusti White & Chrome), pochromováno	138,-
U909520RW	Ventil Push-to-open nemá funkci přepadu, Stone White	138,-
U90952033	Ventil Push-to-open nemá funkci přepadu, Black Matt	138,-
U90953061	ViFlow, Odtoková a přepadová souprava pro vany bez viditelného přepadového otvoru, pochromováno	480,-
U909530RW	ViFlow, Odtoková a přepadová souprava pro vany bez viditelného přepadového otvoru, Stone White	480,-
U90953033	ViFlow, Odtoková a přepadová souprava pro vany bez viditelného přepadového otvoru, Black Matt	480,-

XX = dosadíte kód barvy

Další informace o barvách jsou uvedeny na stránce na začátku kapitoly.

Další informace o hydromasážních systémech naleznete na straně 583.

# ANTHEUS (verze do prostoru 1550 x 750) Quarryl®, Colour on Demand

€ bez DPH

**Tvar opěrada:**

Symetrické provedení (stejná opěrada)

**Součást dodávky:**

Nerezová podnož je součástí dodávky (předběžně smontovaná, leštěné do vysokého lesku).

**Není součástí dodávky:**

Ventil push-to-open bez funkce přepadu a ViFlow.

**Technické informace:**

**Pozor:** Podle DIN 1986-100 je kvůli ochraně budov před vyplavením odpadní vodou nebo přetečením třeba instalovat podlahovou vpust, pokud je vana instalována bez přepadu. Při instalaci ViFlow není podlahová vpust třeba.

VANY

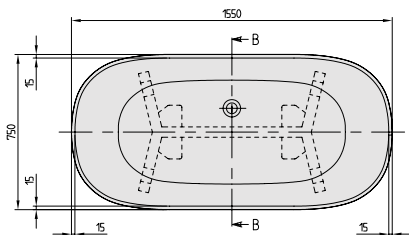

Quaryl®

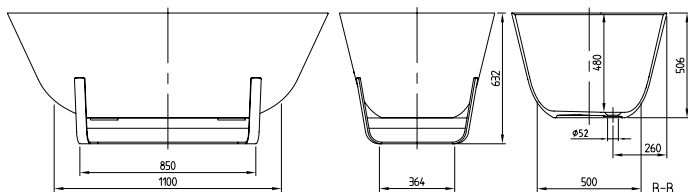

Objednací číslo	Popis	Rozměry d x š	Rozměry dna d x š	Hloubka	Obsah (l) vč. 1 osoby	Váha kg	01	RW	kus/pal.
UBQ 155 ANH 7F4BCV-XX	Antheus, verze do prostoru, Colour on Demand (Quaryl®)	1550 x 750	1100 x 500	480	250	68,4	7.411,-	7.914,-	1

**Příslušenství k vanám:**

Objednací číslo	Popis	Cena
U906100XX	Multifunkční podhlavník, pěnová hmota, 240 x 150 x 50 mm	126,-
U90952061	Ventil Push-to-open nemá funkci přepadu (kryt výpusti White & Chrome), pochromováno	138,-
U909520RW	Ventil Push-to-open nemá funkci přepadu, Stone White	138,-
U90952033	Ventil Push-to-open nemá funkci přepadu, Black Matt	138,-
U90953061	ViFlow, Odtoková a přepadová souprava pro vany bez viditelného přepadového otvoru, pochromováno	480,-
U909530RW	ViFlow, Odtoková a přepadová souprava pro vany bez viditelného přepadového otvoru, Stone White	480,-
U90953033	ViFlow, Odtoková a přepadová souprava pro vany bez viditelného přepadového otvoru, Black Matt	480,-

**Zakázková výroba provedení Colour on Demand:** doba výroby 3 týdny. Pro vyřízení vaší objednávky použijte prosím vždy objednávkový formulář za kapitolou Vany na straně 576-577.

XX = dosadte kód barvy

Další informace o barvách jsou uvedeny na stránce na začátku kapitoly.

Další informace o hydromasážních systémech naleznete na straně 583.

# ANTHEUS (verze do prostoru 1750 x 800) Quaryl®

€ bez DPH

<b>Tvar opěradla:</b>	Symetrické provedení (stejná opěradla)
<b>Součást dodávky:</b>	Nerezová podnož je součástí dodávky (předběžně smontovaná, leštěné do vysokého lesku).
<b>Není součástí dodávky:</b>	Ventil push-to-open bez funkce přepadu a ViFlow.
<b>Technické informace:</b>	<b>Pozor:</b> Podle DIN 1986-100 je kvůli ochraně budov před vyplavením odpadní vodou nebo přetečením třeba instalovat podlahovou vpust, pokud je vana instalována bez přepadu. Při instalaci ViFlow není podlahová vpust třeba.

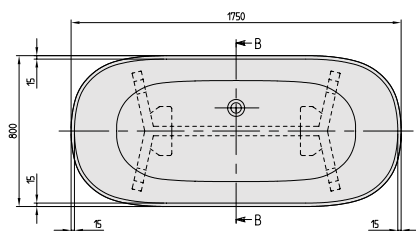

Quaryl®

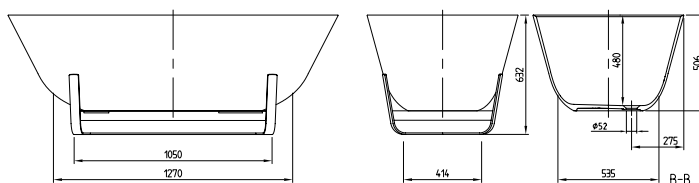

Objednací číslo	Popis	Rozměry d x š	Rozměry dna d x š	Hloubka	Obsah (l) vč. 1 osoby	Váha kg	01	RW	3S	kus/pal.
UBQ 175 ANH 7F400V-XX	Antheus, verze do prostoru	1750 x 800	1270 x 535	480	315	75,9	6.935,-	7.438,-	8.255,-	1

**Příslušenství k vanám:**

Objednací číslo	Popis	Cena
U906100XX	Multifunkční podhlavník, pěnová hmota, 240 x 150 x 50 mm	126,-
U90952061	Ventil Push-to-open nemá funkci přepadu (kryt výpusti White & Chrome), pochromováno	138,-
U909520RW	Ventil Push-to-open nemá funkci přepadu, Stone White	138,-
U90952033	Ventil Push-to-open nemá funkci přepadu, Black Matt	138,-
U90953061	ViFlow, Odtoková a přepadová souprava pro vany bez viditelného přepadového otvoru, pochromováno	480,-
U909530RW	ViFlow, Odtoková a přepadová souprava pro vany bez viditelného přepadového otvoru, Stone White	480,-
U90953033	ViFlow, Odtoková a přepadová souprava pro vany bez viditelného přepadového otvoru, Black Matt	480,-

XX = dosadíte kód barvy

Další informace o barvách jsou uvedeny na stránce na začátku kapitoly.

Další informace o hydromasážních systémech naleznete na straně 583.



# ANTHEUS (verze do prostoru 1750 x 800) Quarryl®, Colour on Demand

€ bez DPH

**Tvar opěrady:**

Symetrické provedení (stejná opěrady)

**Součást dodávky:**

Nerezová podnož je součástí dodávky (předběžně smontovaná, leštěná do vysokého lesku).

**Není součástí dodávky:**

Ventil push-to-open bez funkce přepadu a ViFlow.

**Technické informace:**

**Pozor:** Podle DIN 1986-100 je kvůli ochraně budov před vyplavením odpadní vodou nebo přetečením třeba instalovat podlahovou vpust, pokud je vana instalována bez přepadu. Při instalaci ViFlow není podlahová vpust třeba.

VANY

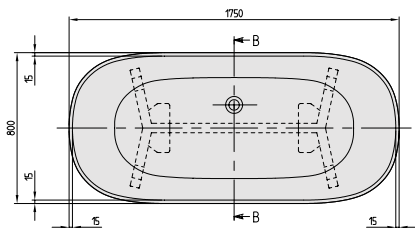

Quaryl®

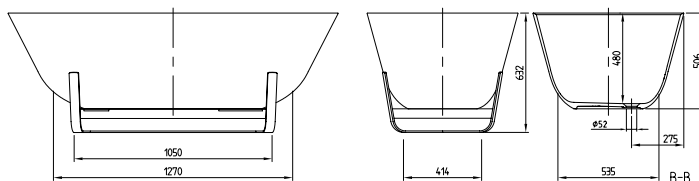

Objednací číslo	Popis	Rozměry d x š	Rozměry dna d x š	Hloubka	Obsah (l) vč. 1 osoby	Váha kg	01	RW	kus/pal.
UBQ 175 ANH 7F4BCV-XX	Antheus, verze do prostoru, Colour on Demand (Quaryl®)	1750 x 800	1270 x 535	480	315	75,9	7.752,-	8.255,-	1

**Příslušenství k vanám:**

Objednací číslo	Popis	Cena
U906100XX	Multifunkční podhlavník, pěnová hmota, 240 x 150 x 50 mm	126,-
U90952061	Ventil Push-to-open nemá funkci přepadu (kryt výpusti White & Chrome), pochromováno	138,-
U909520RW	Ventil Push-to-open nemá funkci přepadu, Stone White	138,-
U90952033	Ventil Push-to-open nemá funkci přepadu, Black Matt	138,-
U90953061	ViFlow, Odtoková a přepadová souprava pro vany bez viditelného přepadového otvoru, pochromováno	480,-
U909530RW	ViFlow, Odtoková a přepadová souprava pro vany bez viditelného přepadového otvoru, Stone White	480,-
U90953033	ViFlow, Odtoková a přepadová souprava pro vany bez viditelného přepadového otvoru, Black Matt	480,-

**Zakázková výroba provedení Colour on Demand:** doba výroby 3 týdny. Pro vyřízení vaší objednávky použijte prosím vždy objednávkový formulář za kapitolou Vany na straně 576-577.

XX = dosadte kód barvy

Další informace o barvách jsou uvedeny na stránce na začátku kapitoly.

Další informace o hydromasážních systémech naleznete na straně 583.

# ARCHITECTURA (Obdélníkové 1400 x 700) akrylátová

€ bez DPH

**Tvar opěradla:** Asymetrické provedení (něstejná opěradla)  
**Není součástí dodávky:** Sada noh není standardní součástí dodávky.  
**Vhodná sanitární keramika:** Architectura

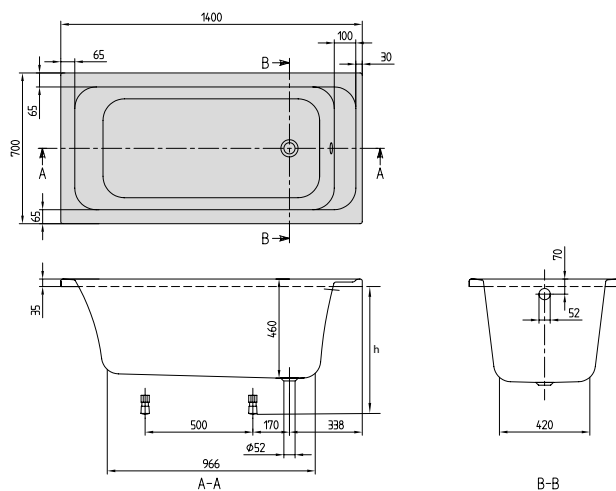

h = Montážní výška (až k okraji)	
Vana	565 - 615

Objednací číslo	Popis	Rozměry d x š	Rozměry dna d x š	Hloubka	Obsah (l) vč. 1 osoby	Váha kg	01	kus/pal.
UBA 147 ARA 2V-XX	Architectura	1400 x 700	970 x 420	460	110	17	712,-	10

**Příslušenství k vanám:**

Objednací číslo	Popis	Cena
U99740000	Nohy pro vany, plastové, pro vany s plochým dnem, nastavitelné od 130 do 180 mm	112,-
U90950461	Multiplex Odtoková a přepadová armatura, pochromováno	257,-
UCCON0475	Přerušení potrubí (speciální zařízení proti zpětnému toku), vč. přípojek	323,-
U90600361	Přepadová sada Multiplex trio včetně napouštění přepadem, pochromováno	601,-
U90600461	Přepadová sada Multiplex trio včetně napouštění přepadem, navíc speciální zpětný ventil, pochromováno	978,-
U90170061	Madla, 1 pár = 2 madla, pochromováno	315,-
U906100XX	Multifunkční podhlavník, pěnová hmota, 240 x 150 x 50 mm	126,-

XX = dosadíte kód barvy

Další informace o barvách jsou uvedeny na stránce na začátku kapitoly.

Další informace o hydromasážních systémech naleznete na straně 583.

# ARCHITECTURA (Obdélníkové 1500 x 700) akrylátová

€ bez DPH

<b>Tvar opěrada:</b>	Asymetrické provedení (nestejná opěrada)
<b>Není součástí dodávky:</b>	Sada noh není standardní součástí dodávky.
<b>Technické informace:</b>	Informace o hydromasážních systémech jsou k dispozici na vyžádání.
<b>Vhodná sanitární keramika:</b>	Architektura

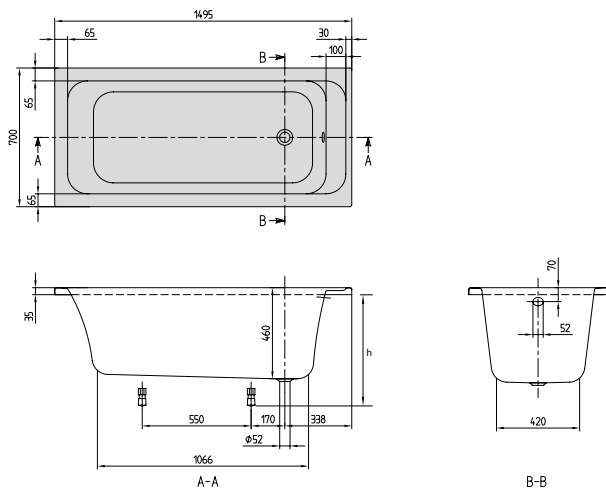

<b>h = Montážní výška (až k okraji)</b>	
Vana	565 - 615

Objednací číslo	Popis	Rozměry d x š	Rozměry dna d x š	Hloubka	Obsah (l) vč. 1 osoby	Váha kg	01	kus/pal.
UBA 157 ARA 2V-XX	Architektura	1500 x 700	1070 x 420	460	125	19	750,-	10

**Příslušenství k vanám:**

Objednací číslo	Popis	Cena
U99740000	Nohy pro vany, plastové, pro vany s plochým dnem, nastavitelné od 130 do 180 mm	112,-
U90950461	Multiplex Odtoková a přepadová armatura, pochromováno	257,-
UCCON0475	Přerušení potrubí (speciální zařízení proti zpětnému toku), vč. přípojek	323,-
U90600361	Přepadová sada Multiplex trio včetně napouštění přepadem, pochromováno	601,-
U90600461	Přepadová sada Multiplex trio včetně napouštění přepadem, navíc speciální zpětný ventil, pochromováno	978,-
U90170061	Madla, 1 pár = 2 madla, pochromováno	315,-
U906100XX	Multifunkční podhlavník, pěnová hmota, 240 x 150 x 50 mm	126,-

XX = dosadte kód barvy

Další informace o barvách jsou uvedeny na stránce na začátku kapitoly.

Další informace o hydromasážních systémech naleznete na straně 583.

# ARCHITECTURA (Obdélníkové 1600 x 700) akrylátová

€ bez DPH

**Tvar opěradla:** Asymetrické provedení (nestejná opěradla)  
**Není součástí dodávky:** Sada noh není standardní součástí dodávky.  
**Vhodná sanitární keramika:** Architectura

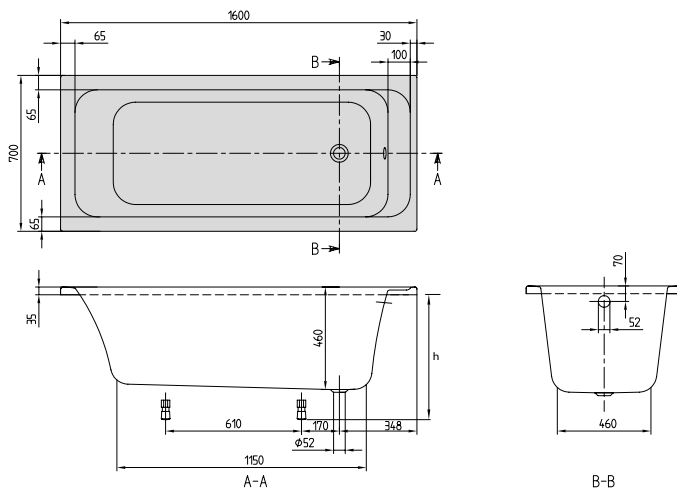

h = Montážní výška (až k okraj)	
Vana	565 - 615
Hydromasážní systém	605 - 645
Profibox 2.0 bez systému	585 - 585
Profibox 2.0 vč. systému	625 - 625

Objednací číslo	Popis	Rozměry d x š	Rozměry dna d x š	Hloubka	Obsah (l) vč. 1 osoby	Váha kg	01	kus/pal.
UBA 167 ARA 2V-XX	Architectura	1600 x 700	1150 x 460	460	165	21	811,-	10

**Příslušenství k vanám:**

Objednací číslo	Popis	Cena
U99740000	Nohy pro vany, plastové, pro vany s plochým dnem, nastavitelné od 130 do 180 mm	112,-
U90950461	Multiplex Odtoková a přepadová armatura, pochromováno	257,-
UCCON0475	Přerušení potrubí (speciální zařízení proti zpětnému toku), vč. přípojek	323,-
U90600361	Přepadová sada Multiplex trio včetně napouštění přepadem, pochromováno	601,-
U90600461	Přepadová sada Multiplex trio včetně napouštění přepadem, navíc speciální zpětný ventil, pochromováno	978,-
U90170061	Madla, 1 pár = 2 madla, pochromováno	315,-
U906100XX	Multifunkční podhlavník, pěnová hmota, 240 x 150 x 50 mm	126,-

Namontované volitelné příslušenství k vanám viz: Objednávkový formulář viz výklopná strana vpravo	pouze vana	Airpools		Hydropools		Combipools		Special Combipool
		AE	AC	HE	HC	CE	CC	AP
Profibox 2.0, do výklenku	<input type="radio"/>	<input type="radio"/>	<input type="radio"/>	-	-	-	-	-
Profibox 2.0, do rohu	<input type="radio"/>	<input type="radio"/>	<input type="radio"/>	-	-	-	-	-

Masážní systémy		Airpools		Hydropools		Combipools		Special Combipool
Objednací číslo	Popis	AE	AC	HE	HC	CE	CC	AP
U__ 167 ARA 2A ½ V 01	Cena za hydromasážní systém včetně vany	3.393,-	3.989,-	3.523,-	5.596,-	4.948,-	7.020,-	12.464,-
U__ 167 ARA 2B ½ V 01	Cena za hydromasážní systém včetně vany, vč. armatury Multiplex Trio	3.994,-	4.590,-	4.124,-	6.197,-	5.549,-	7.621,-	13.065,-

U těchto hydromasážních systémů přesahuje technické zařízení obrys vany:

Technické zařízení v poloze 1	Stěna 1-2	Stěna 1-3	Stěna 2-4	Technické zařízení v poloze 2	Stěna 1-2	Stěna 1-3	Stěna 2-4
	-	-	-		-	-	-
	-	-	+5		-	-	+5
	-	-	+5		-	+5	+5
	-	-	+5		-	+5	+5
	-	-	+5		-	-	+20

Za \_\_ v čísle výrobku dosadíte kód hydromasážního systému.

½ v čísle výrobku nahradíte požadovaným umístěním technického zařízení (1 = technické zařízení v poloze 1, 2 = technické zařízení v poloze 2). Trysky pro oblast zad se nacházejí na straně technické instalace.

**Další možnosti a příslušenství vyberte v objednávkovém formuláři (viz výklopná strana vpravo)**

**Technické zařízení v poloze 1**

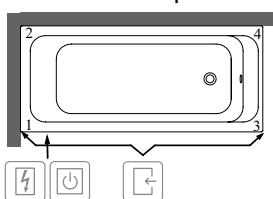

**Technické zařízení v poloze 2**

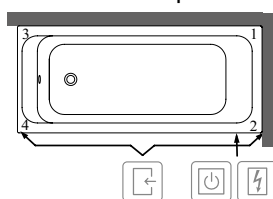

- Přístup přes
- Spínací skříňka
- Ovládání na okraji vany

Symbol "O" znamená: tato varianta je možná

XX = dosadíte kód barvy

Další informace o barvách jsou uvedeny na stránce na začátku kapitoly.

Další informace o hydromasážních systémech naleznete na straně 583.

# ARCHITECTURA (Obdélníkové 1700 x 700) akrylátová

€ bez DPH

**Tvar opěradla:** Asymetrické provedení (nestejná opěradla)  
**Není součástí dodávky:** Sada noh není standardní součástí dodávky.  
**Vhodná sanitární keramika:** Architectura

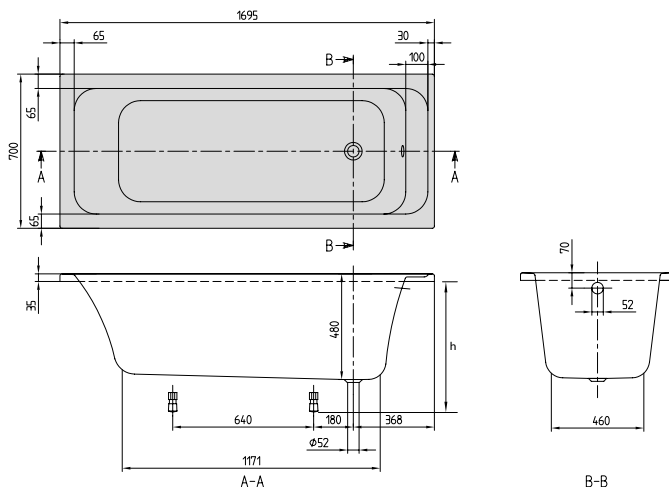

h = Montážní výška (až k okraji)	
Vana	585 - 635
Hydromasážní systém	625 - 665
Profibox 2.0 bez systému	585 - 585
Profibox 2.0 vč. systému	625 - 625

Objednací číslo	Popis	Rozměry d x š	Rozměry dna d x š	Hloubka	Obsah (l) vč. 1 osoby	Váha kg	01	kus/pal.
UBA 177 ARA 2V-XX	Architectura	1700 x 700	1200 x 460	480	195	23	811,-	10

### Příslušenství k vanám:

Objednací číslo	Popis	Cena
U99740000	Nohy pro vany, plastové, pro vany s plochým dnem, nastavitelné od 130 do 180 mm	112,-
U90950461	Multiplex Odtoková a přepadová armatura, pochromováno	257,-
UCCON0475	Přerušení potrubí (speciální zařízení proti zpětnému toku), vč. přípojek	323,-
U90600361	Přepadová sada Multiplex trio včetně napouštění přepadem, pochromováno	601,-
U90600461	Přepadová sada Multiplex trio včetně napouštění přepadem, navíc speciální zpětný ventil, pochromováno	978,-
U90170061	Madla, 1 pár = 2 madla, pochromováno	315,-
U906100XX	Multifunkční podhlavník, pěnová hmota, 240 x 150 x 50 mm	126,-

### Namontované volitelné příslušenství k vanám viz:

Objednávkový formulář viz výklopná strana vpravo	popuze vana	Airpools		Hydropools		Combipools		Special Combipool
		AE	AC	HE	HC	CE	CC	AP
Profibox 2.0, do výklenku	1.116,-	○	○	○	○	○	○	-
Profibox 2.0, do rohu	1.337,-	○	○	○	○	○	○	-

Masážní systémy		Airpools		Hydropools		Combipools		Special Combipool
Objednací číslo	Popis	AE	AC	HE	HC	CE	CC	AP
U__ 177 ARA 2A ½ V 01	Cena za hydromasážní systém včetně vany	3.393,-	3.989,-	3.523,-	5.596,-	4.948,-	7.020,-	12.464,-
U__ 177 ARA 2B ½ V 01	Cena za hydromasážní systém včetně vany, vč. armatury Multiplex Trio	3.994,-	4.590,-	4.124,-	6.197,-	5.549,-	7.621,-	13.065,-

U těchto hydromasážních systémů přesahuje technické zařízení obrys vany:

Technické zařízení v poloze 1	Stěna 1-2	Stěna 1-3	Stěna 2-4	Technické zařízení v poloze 2	Stěna 1-2	Stěna 1-3	Stěna 2-4	
	-	-	-		-	-	-	+20
	-	-	-		-	-	-	+15
	-	-	-		-	-	-	+15

Za \_\_ v čísle výrobku dosadíte kód hydromasážního systému.

½ v čísle výrobku nahradíte požadovaným umístěním technického zařízení (1 = technické zařízení v poloze 1, 2 = technické zařízení v poloze 2). Trysky pro oblast zad se nacházejí na straně technické instalace.

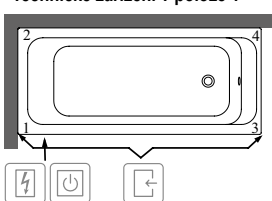

Další možnosti a příslušenství vyberte v objednávkovém formuláři (viz výklopná strana vpravo)

### Technické zařízení v poloze 1

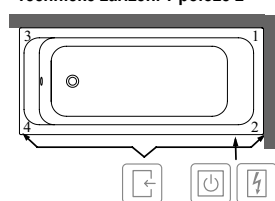

### Technické zařízení v poloze 2



-  Přístup přes
-  Spínací skříňka
-  Ovládání na okraji vany

Symbol "O" znamená: tato varianta je možná

XX = dosadíte kód barvy

Další informace o barvách jsou uvedeny na stránce na začátku kapitoly.

Další informace o hydromasážních systémech naleznete na straně 583.

# ARCHITECTURA (Obdélníkové 1700 x 750) akrylátová

€ bez DPH

**Tvar opěradla:** Asymetrické provedení (nestejná opěradla)  
**Není součástí dodávky:** Sada noh není standardní součástí dodávky.  
**Vhodná sanitární keramika:** Architectura

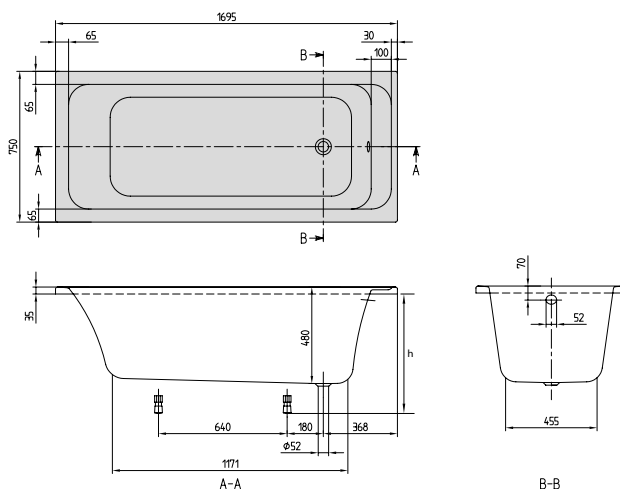

h = Montážní výška (až k okrajům)	
Vana	585 - 635
Hydromasážní systém	625 - 665
Profibox 2.0 bez systému	585 - 585
Profibox 2.0 vč. systému	625 - 625

Objednací číslo	Popis	Rozměry d x š	Rozměry dna d x š	Hloubka	Obsah (l) vč. 1 osoby	Váha kg	01	kus/pal.
UBA 170 ARA 2V-XX	Architectura	1700 x 750	1200 x 460	480	210	23	811,-	10

### Príslušenství k vanám:

Objednací číslo	Popis	Cena
U99740000	Nohy pro vany, plastové, pro vany s plochým dnem, nastavitelné od 130 do 180 mm	112,-
U90950461	Multiplex Odtoková a přepadová armatura, pochromováno	257,-
UCCON0475	Přerušení potrubí (speciální zařízení proti zpětnému toku), vč. přípojek	323,-
U90600361	Přepadová sada Multiplex trio včetně napouštění přepadem, pochromováno	601,-
U90600461	Přepadová sada Multiplex trio včetně napouštění přepadem, navíc speciální zpětný ventil, pochromováno	978,-
U90170061	Madla, 1 pár = 2 madla, pochromováno	315,-
U906100XX	Multifunkční podhlavník, pěnová hmota, 240 x 150 x 50 mm	126,-

Namontované volitelné příslušenství k vanám viz: Objednávkový formulář viz výklopná strana vpravo	pouze vana	Airpools		Hydropools		Combipools		Special Combipool
		AE	AC	HE	HC	CE	CC	AP
Profibox 2.0, do výklenku	<input type="radio"/>	<input type="radio"/>	<input type="radio"/>	<input type="radio"/>	<input type="radio"/>	<input type="radio"/>	<input type="radio"/>	-
Profibox 2.0, do rohu	<input type="radio"/>	<input type="radio"/>	<input type="radio"/>	<input type="radio"/>	<input type="radio"/>	<input type="radio"/>	<input type="radio"/>	-

Masážní systémy		Airpools		Hydropools		Combipools		Special Combipool
Objednací číslo	Popis	AE	AC	HE	HC	CE	CC	AP
U__ 170 ARA 2A ½ V 01	Cena za hydromasážní systém včetně vany	3.393,-	3.989,-	3.523,-	5.596,-	4.948,-	7.020,-	12.464,-
U__ 170 ARA 2B ½ V 01	Cena za hydromasážní systém včetně vany, vč. armatury Multiplex Trio	3.994,-	4.590,-	4.124,-	6.197,-	5.549,-	7.621,-	13.065,-

U těchto hydromasážních systémů přesahuje technické zařízení obrys vany:

Technické zařízení v poloze 1	Stěna 1-2	Stěna 1-3	Stěna 2-4	Stěna 1-2	Stěna 1-3	Stěna 2-4	Stěna 1-2	Stěna 1-3	Stěna 2-4
	-	-	-	-	-	-	-	-	+35
	-	-	-	-	-	-	-	-	+15
	-	-	-	-	-	-	-	-	+15
Technické zařízení v poloze 2	-	-	-	-	-	-	-	-	+35
	-	-	-	-	-	-	-	-	+15
	-	-	-	-	-	-	-	-	+15

Za \_\_ v čísle výrobku dosadíte kód hydromasážního systému.

½ v čísle výrobku nahradíte požadovaným umístěním technického zařízení (1 = technické zařízení v poloze 1, 2 = technické zařízení v poloze 2). Trysky pro oblast zad se nacházejí na straně technické instalace.

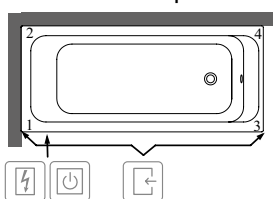

**Další možnosti a příslušenství vyberte v objednávkovém formuláři (viz výklopná strana vpravo)**

### Technické zařízení v poloze 1

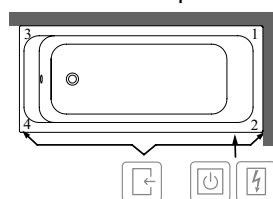

### Technické zařízení v poloze 2



-  Přístup přes
-  Spínací skříňka
-  Ovládání na okraji vany

Symbol "O" znamená: tato varianta je možná

XX = dosadíte kód barvy

Další informace o barvách jsou uvedeny na stránce na začátku kapitoly.

Další informace o hydromasážních systémech naleznete na straně 583.

# ARCHITECTURA (Obdélníkové 1700 x 800) akrylátová

€ bez DPH

**Tvar opěradla:** Asymetrické provedení (nestejná opěradla)  
**Není součástí dodávky:** Sada noh není standardní součástí dodávky.  
**Vhodná sanitární keramika:** Architectura

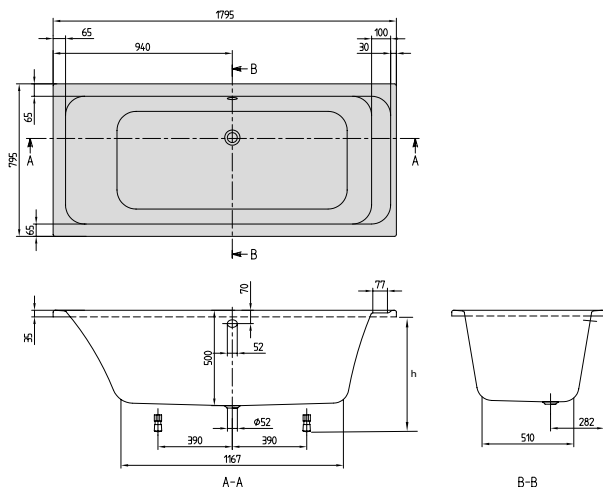

h = Montážní výška (až k okrajům)	
Vana	585 - 635
Hydromasážní systém	625 - 665
Profibox 2.0 bez systému	585 - 585
Profibox 2.0 vč. systému	625 - 625

Objednací číslo	Popis	Rozměry d x š	Rozměry dna d x š	Hloubka	Obsah (l) vč. 1 osoby	Váha kg	01	kus/pal.
UBA 178 ARA 2V-XX	Architectura	1700 x 800	1200 x 430	480	215	23	849,-	10

**Příslušenství k vanám:**

Objednací číslo	Popis	Cena
U99740000	Nohy pro vany, plastové, pro vany s plochým dnem, nastavitelné od 130 do 180 mm	112,-
U90950461	Multiplex Odtoková a přepadová armatura, pochromováno	257,-
UCCON0475	Přerušení potrubí (speciální zařízení proti zpětnému toku), vč. přípojek	323,-
U90600361	Přepadová sada Multiplex trio včetně napouštění přepadem, pochromováno	601,-
U90600461	Přepadová sada Multiplex trio včetně napouštění přepadem, navíc speciální zpětný ventil, pochromováno	978,-
U90170061	Madla, 1 pár = 2 madla, pochromováno	315,-
U906100XX	Multifunkční podhlavník, pěnová hmota, 240 x 150 x 50 mm	126,-

Namontované volitelné příslušenství k vanám viz: Objednávkový formulář viz výklopná strana vpravo	pouze vana	Airpools		Hydropools		Combipools		Special Combipool
		AE	AC	HE	HC	CE	CC	AP
Profibox 2.0, do výklenku	<input type="radio"/>	<input type="radio"/>	<input type="radio"/>	<input type="radio"/>	<input type="radio"/>	<input type="radio"/>	<input type="radio"/>	-
Profibox 2.0, do rohu	<input type="radio"/>	<input type="radio"/>	<input type="radio"/>	<input type="radio"/>	<input type="radio"/>	<input type="radio"/>	<input type="radio"/>	-

Masážní systémy		Airpools		Hydropools		Combipools		Special Combipool
Objednací číslo	Popis	AE	AC	HE	HC	CE	CC	AP
U__ 178 ARA 2A ½ V 01	Cena za hydromasážní systém včetně vany	3.431,-	4.027,-	3.561,-	5.634,-	4.986,-	7.058,-	12.502,-
U__ 178 ARA 2B ½ V 01	Cena za hydromasážní systém včetně vany, vč. armatury Multiplex Trio	4.032,-	4.628,-	4.162,-	6.235,-	5.587,-	7.659,-	13.103,-

U těchto hydromasážních systémů přesahuje technické zařízení obrys vany:

Technické zařízení v poloze 1	Stěna 1-2	Stěna 1-3	Stěna 2-4	Stěna 1-2	Stěna 1-3	Stěna 2-4	Stěna 1-2	Stěna 1-3	Stěna 2-4
	-	-	-	-	-	-	-	-	+5
	-	-	-	-	-	-	-	-	+10
	-	-	-	-	-	-	-	-	+10
Technické zařízení v poloze 2	-	-	-	-	-	-	-	-	+5
	-	-	-	-	-	-	-	-	+10
	-	-	-	-	-	-	-	-	+10

Za \_\_ v čísle výrobku dosadíte kód hydromasážního systému.

½ v čísle výrobku nahradíte požadovaným umístěním technického zařízení (1 = technické zařízení v poloze 1, 2 = technické zařízení v poloze 2). Trysky pro oblast zad se nacházejí na straně technické instalace.

**Další možnosti a příslušenství vyberte v objednávkovém formuláři (viz výklopná strana vpravo)**

**Technické zařízení v poloze 1**

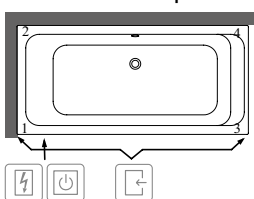

**Technické zařízení v poloze 2**

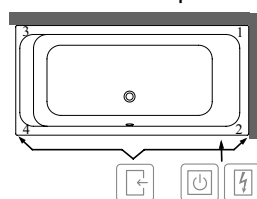

- Přístup přes
- Spínací skříňka
- Ovládání na okraji vany

Symbol "O" znamená: tato varianta je možná

XX = dosadíte kód barvy

Další informace o barvách jsou uvedeny na stránce na začátku kapitoly.

Další informace o hydromasážních systémech naleznete na straně 583.

# ARCHITECTURA (Obdélníkové 1800 x 800) akrylátová

€ bez DPH

**Tvar opěrada:** Asymetrické provedení (něstejná opěrada)  
**Není součástí dodávky:** Sada noh není standardní součástí dodávky.  
**Vhodná sanitární keramika:** Architectura

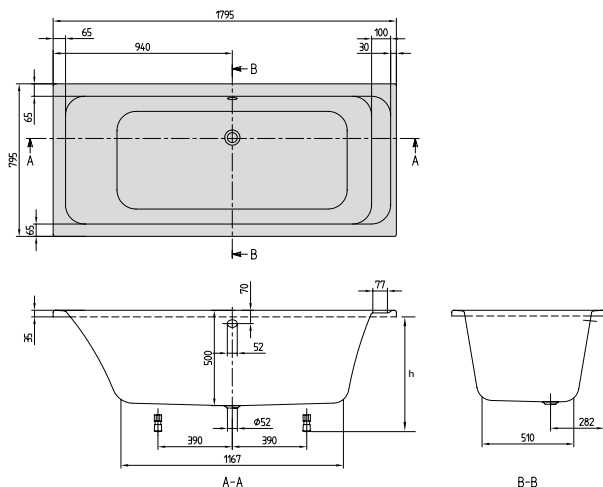

h = Montážní výška (až k okrajům)	
Vana	605 - 655
Hydromasážní systém	645 - 685
Profibox 2.0 bez systému	625 - 625
Profibox 2.0 vč. systému	625 - 625

Objednací číslo	Popis	Rozměry d x š	Rozměry dna d x š	Hloubka	Obsah (l) vč. 1 osoby	Váha kg	01	kus/pal.
UBA 180 ARA 2V-XX	Architectura	1800 x 800	1200 x 430	500	235	25	891,-	10

**Příslušenství k vanám:**

Objednací číslo	Popis	Cena
U99740000	Nohy pro vany, plastové, pro vany s plochým dnem, nastavitelné od 130 do 180 mm	112,-
U90950461	Multiplex Odtoková a přepadová armatura, pochromováno	257,-
UCCON0475	Přerušení potrubí (speciální zařízení proti zpětnému toku), vč. přípojek	323,-
U90600361	Přepadová sada Multiplex trio včetně napouštění přepadem, pochromováno	601,-
U90600461	Přepadová sada Multiplex trio včetně napouštění přepadem, navíc speciální zpětný ventil, pochromováno	978,-
U90170061	Madla, 1 pár = 2 madla, pochromováno	315,-
U906100XX	Multifunkční podhlavník, pěnová hmota, 240 x 150 x 50 mm	126,-

Namontované volitelné příslušenství k vanám viz: Objednávkový formulář viz výklopná strana vpravo	pouze vana	Airpools		Hydropools		Combipools		Special Combipool
		AE	AC	HE	HC	CE	CC	AP
Profibox 2.0, do výklenku	<input type="radio"/>	<input type="radio"/>	<input type="radio"/>	<input type="radio"/>	<input type="radio"/>	<input type="radio"/>	<input type="radio"/>	-
Profibox 2.0, do rohu	<input type="radio"/>	<input type="radio"/>	<input type="radio"/>	<input type="radio"/>	<input type="radio"/>	<input type="radio"/>	<input type="radio"/>	-

Masážní systémy		Airpools		Hydropools		Combipools		Special Combipool
Objednací číslo	Popis	AE	AC	HE	HC	CE	CC	AP
U__ 180 ARA 2A ½ V 01	Cena za hydromasážní systém včetně vany	3.473,-	4.069,-	3.603,-	5.676,-	5.028,-	7.100,-	12.544,-
U__ 180 ARA 2B ½ V 01	Cena za hydromasážní systém včetně vany, vč. armatury Multiplex Trio	4.074,-	4.670,-	4.204,-	6.277,-	5.629,-	7.701,-	13.145,-

U těchto hydromasážních systémů přesahuje technické zařízení obrys vany:

Technické zařízení v poloze	Stěna	AE	AC	HE	HC	CE	CC	AP
Technické zařízení v poloze 1	Stěna 1-3	-	-	-	-	-	-	+5
	Stěna 2-4	-	-	-	-	-	-	+5
Technické zařízení v poloze 2	Stěna 1-3	-	-	-	-	-	-	+5
	Stěna 2-4	-	-	-	-	-	-	+5

Za \_\_ v čísle výrobku dosadíte kód hydromasážního systému.

½ v čísle výrobku nahradíte požadovaným umístěním technického zařízení (1 = technické zařízení v poloze 1, 2 = technické zařízení v poloze 2). Trysky pro oblast zad se nacházejí na straně technické instalace.

Další možnosti a příslušenství vyberte v objednávkovém formuláři (viz výklopná strana vpravo)

**Technické zařízení v poloze 1**

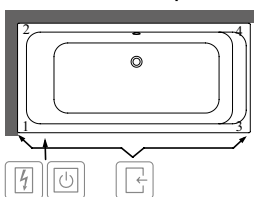

**Technické zařízení v poloze 2**

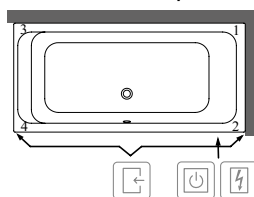

- Přístup přes
- Spínací skříňka
- Ovládání na okraji vany

Symbol "O" znamená: tato varianta je možná

XX = dosadíte kód barvy

Další informace o barvách jsou uvedeny na stránce na začátku kapitoly.

Další informace o hydromasážních systémech naleznete na straně 583.



# ARCHITECTURA (Obdélníkové 1900 x 900) akrylátová

€ bez DPH

**Tvar opěradla:** Asymetrické provedení (nestejná opěradla)  
**Není součástí dodávky:** Sada noh není standardní součástí dodávky.  
**Vhodná sanitární keramika:** Architectura

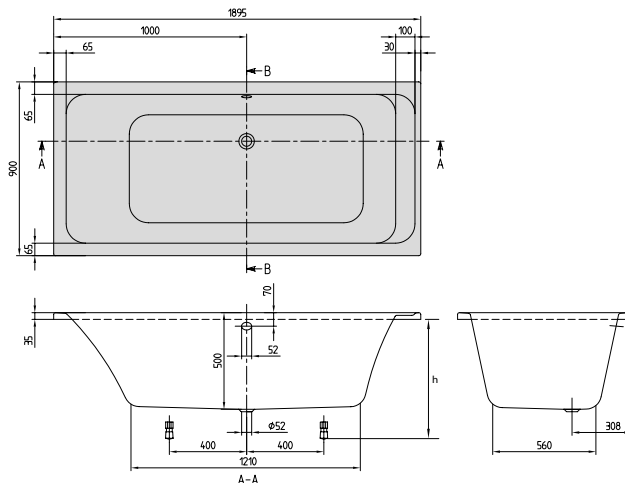

h = Montážní výška (až k okraji)	
Vana	605 - 655
Hydromasážní systém	645 - 685
Profibox 2.0 bez systému	625 - 625
Profibox 2.0 vč. systému	625 - 625

Objednací číslo	Popis	Rozměry d x š	Rozměry dna d x š	Hloubka	Obsah (l) vč. 1 osoby	Váha kg	01	kus/pal.
UBA 199 ARA 2V-XX	Architectura	1900 x 900	1210 x 560	500	285	27	1.017,-	10

**Príslušenství k vanám:**

Objednací číslo	Popis	Cena
U99740000	Nohy pro vany, plastové, pro vany s plochým dnem, nastavitelné od 130 do 180 mm	112,-
U90950461	Multiplex Odtoková a přeřadová armatura, pochromováno	257,-
UCCON0475	Přerušení potrubí (speciální zařízení proti zpětnému toku), vč. přípojek	323,-
U90600361	Přeřadová sada Multiplex trio včetně napouštění přeřadem, pochromováno	601,-
U90600461	Přeřadová sada Multiplex trio včetně napouštění přeřadem, navíc speciální zpětný ventil, pochromováno	978,-
U90170061	Madla, 1 pár = 2 madla, pochromováno	315,-
U906100XX	Multifunkční podhlavník, pěnová hmota, 240 x 150 x 50 mm	126,-

Namontované volitelné příslušenství k vanám viz: Objednávkový formulář viz výklopná strana vpravo	pouze vana	Airpools		Hydropools		Combipools		Special Combipool
		AE	AC	HE	HC	CE	CC	AP
Profibox 2.0, do výklenku	<input type="checkbox"/>	<input type="checkbox"/>	<input type="checkbox"/>	<input type="checkbox"/>	<input type="checkbox"/>	<input type="checkbox"/>	<input type="checkbox"/>	<input type="checkbox"/>
Profibox 2.0, do rohu	<input type="checkbox"/>	<input type="checkbox"/>	<input type="checkbox"/>	<input type="checkbox"/>	<input type="checkbox"/>	<input type="checkbox"/>	<input type="checkbox"/>	<input type="checkbox"/>

Masážní systémy		Airpools		Hydropools		Combipools		Special Combipool
Objednací číslo	Popis	AE	AC	HE	HC	CE	CC	AP
U__199 ARA 2A ½ V 01	Cena za hydromasážní systém včetně vany	3.599,-	4.195,-	3.729,-	5.802,-	5.154,-	7.226,-	12.670,-
U__199 ARA 2B ½ V 01	Cena za hydromasážní systém včetně vany, vč. armatury Multiplex Trio	4.200,-	4.796,-	4.330,-	6.403,-	5.755,-	7.827,-	13.271,-

Za \_\_ v čísle výrobku dosadíte kód hydromasážního systému.

½ v čísle výrobku nahradíte požadovaným umístěním technického zařízení (1 = technické zařízení v poloze 1, 2 = technické zařízení v poloze 2). Trysky pro oblast zad se nacházejí na straně technické instalace.

**Další možnosti a příslušenství vyberte v objednávkovém formuláři (viz výklopná strana vpravo)**

**Technické zařízení v poloze 1**

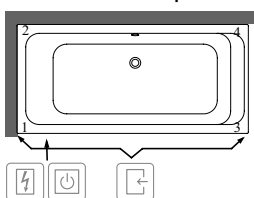

**Technické zařízení v poloze 2**

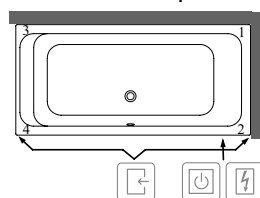

- Přístup přes
- Spínací skříňka
- Ovládání na okraji vany

Symbol "O" znamená: tato varianta je možná

XX = dosadíte kód barvy

Další informace o barvách jsou uvedeny na stránce na začátku kapitoly.

Další informace o hydromasážních systémech naleznete na straně 583.

# AVEO (Oválné 1900 x 950) Quarryl®

€ bez DPH

**Tvar opěrada:** Asymetrické provedení (nestejná opěrada)  
**Součást dodávky:** Včetně noh (samolepicích), nastavitelné od 130 do 180 mm  
**Není součástí dodávky:** Prodloužený odpad a přepad nutný.  
**Technické informace:** Cena vany v barvě Stone White (RW) s hydromasážním systémem je na vyžádání.

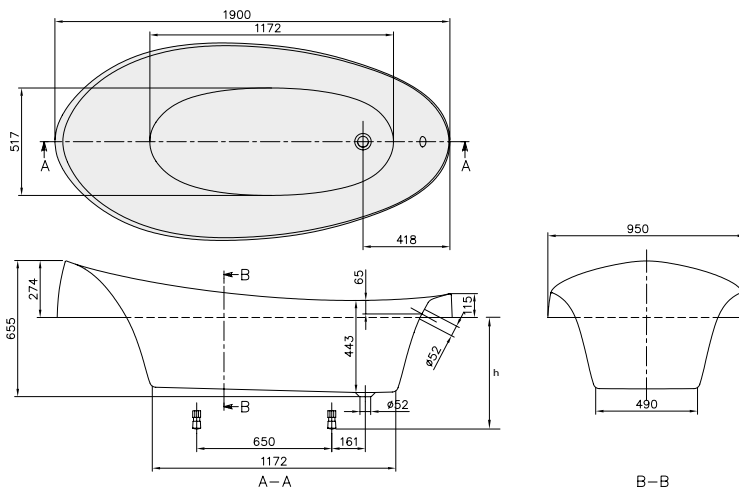

Quarryl®

h = Montážní výška (až k okraji)	
Vana	490 - 540
Hydromasážní systém	520 - 570

Objednací číslo	Popis	Rozměry d x š	Rozměry dna d x š	Hloubka	Obsah (l) vč. 1 osoby	Váha kg	01	RW	kus/pal.
UBQ 194 AVE 7V-XX	Aveo, verze k zabudování	1900 x 950	1170 x 540	443	245	50,8	4.110,-	4.412,-	1

**Príslušenství k vanám:**

Objednací číslo	Popis	Cena
U90950461	Multiplex Odtoková a přepadová armatura, chromováno	257,-
UCCON0475	Přerušení potrubí (speciální zařízení proti zpětnému toku), vč. přípojek	323,-
U90600361	Přepadová sada Multiplex trio včetně napouštění přepadem, chromováno	601,-
U90600461	Přepadová sada Multiplex trio včetně napouštění přepadem, navíc speciální zpětný ventil, chromováno	978,-
U906100XX	Multifunkční podhlavník, pěnová hmota, 240 x 150 x 50 mm	126,-

Masážní systémy	Objednací číslo	Popis	Airpools		Hydropools		Combipools		Special Combipool
			AE	AC	HE	HC	CE	CC	AP
	U__ 194 AVE 7A ½ V 01	Cena za hydromasážní systém včetně vany	6.692,-	7.288,-	6.822,-	8.895,-	8.247,-	10.319,-	15.763,-
	U__ 194 AVE 7B ½ V 01	Cena za hydromasážní systém včetně vany, vč. armatury Multiplex Trio	7.293,-	7.889,-	7.423,-	9.496,-	8.848,-	10.920,-	16.364,-

U těchto hydromasážních systémů přesahuje technické zařízení obrys vany:

Technické zařízení v poloze	Stěna	AE	AC	HE	HC	CE	CC	AP
Technické zařízení v poloze 1	Stěna 1-2	-	-	-	-	-	-	+20
	Stěna 1-3	-	-	-	-	-	-	+20
	Stěna 2-4	-	-	-	-	-	-	+20
Technické zařízení v poloze 2	Stěna 1-2	-	-	-	-	-	-	+20
	Stěna 1-3	-	-	-	-	-	-	+20
	Stěna 2-4	-	-	-	-	-	-	+20

Za \_\_ v čísle výrobku dosadíte kód hydromasážního systému.

½ v čísle výrobku nahradíte požadovaným umístěním technického zařízení (1 = technické zařízení v poloze 1, 2 = technické zařízení v poloze 2). Trysky pro oblast zad se nacházejí na straně technické instalace.

**Další možnosti a příslušenství vyberte v objednávkovém formuláři (viz výklopná strana vpravo)**

**Technické zařízení v poloze 1**

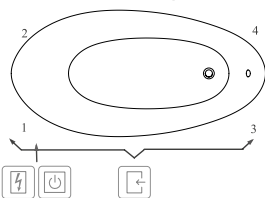

**Technické zařízení v poloze 2**

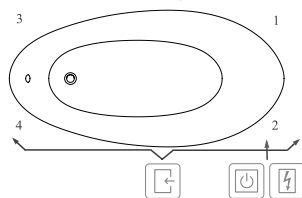

- Přístup přes
- Spínací skříňka
- Ovládání na okraji vany

XX = dosadíte kód barvy

Další informace o barvách jsou uvedeny na stránce na začátku kapitoly.

Další informace o hydromasážních systémech naleznete na straně 583.

# AVEO (verze do prostoru 1900 x 950) Quaryl®

€ bez DPH

**Tvar opěradla:**

Asymetrické provedení (nestejná opěradla)

**Součást dodávky:**

Vhodný odtok a přepad (Chrome) se dodává jako standard.

**Technické informace:**

Vana a panel z quaryl® (dvě části). Panel slouží současně jako podstavec (výška panelu je 555 mm.).  
Informace o hydromasážních systémech jsou k dispozici na vyžádání.

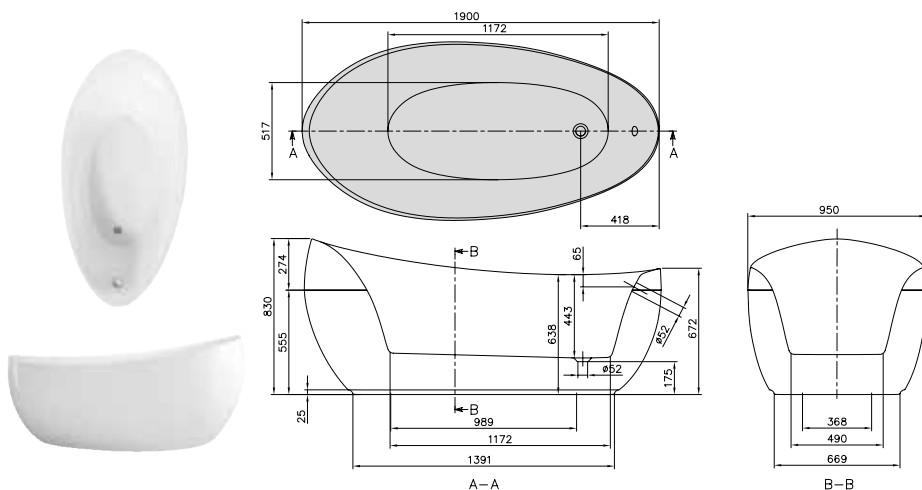

Quaryl®

Objednací číslo	Popis	Rozměry d x š	Rozměry dna d x š	Hloubka	Obsah (l) vč. 1 osoby	Váha kg	01	RW	kus/pal.
UBQ 194 AVE 9PDV-XX	Aveo, verze do prostoru, vč. quarylového panelu v barvě vany, s pochromovanou odpadovou a přepadovou armaturou	1900 x 950	1170 x 540	443	245	98,4	7.583,-	8.086,-	1

**Příslušenství k vanám:**

Objednací číslo	Popis	Cena
UCCON0475	Přerušení potrubí (speciální zařízení proti zpětnému toku), vč. přípojek	323,-
U90600361	Přepadová sada Multiplex trio včetně napouštění přepadem, pochromováno	601,-
U90600461	Přepadová sada Multiplex trio včetně napouštění přepadem, navíc speciální zpětný ventil, pochromováno	978,-
U906100XX	Multifunkční podhlavník, pěnová hmota, 240 x 150 x 50 mm	126,-

XX = dosadte kód barvy

Další informace o barvách jsou uvedeny na stránce na začátku kapitoly.

Další informace o hydromasážních systémech naleznete na straně 583.

# AVEO NEW GENERATION (verze do prostoru 1900 x 950) Quaryl®

€ bez DPH

Tvar opěradla:

Asymetrické provedení (nestejná opěradla)

Součást dodávky:

Vhodný odtok a přeпад (Chrome) se dodává jako standard.

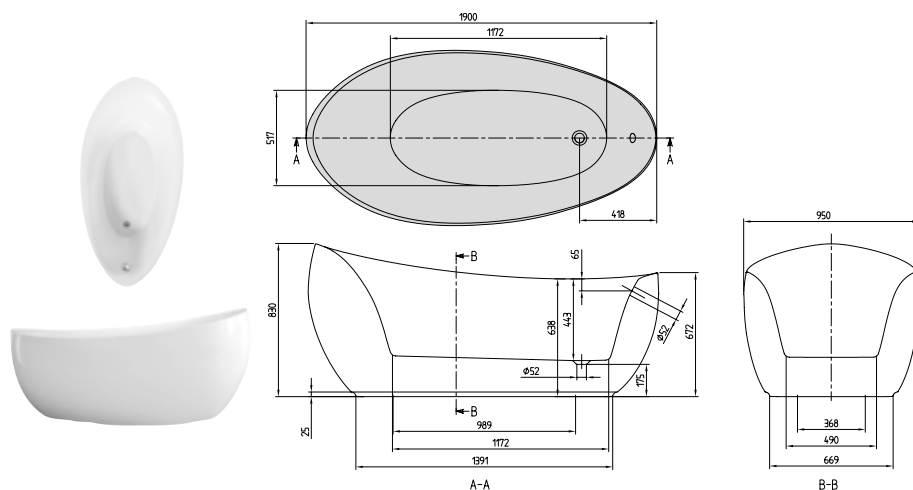

Quaryl®

VANY

Objednací číslo	Popis	Rozměry d x š	Rozměry dna d x š	Hloubka	Obsah (l) vč. 1 osoby	Váha kg	01	RW	kus/pal.
UBQ 194 AVE 9W1V-XX	Aveo New Generation, verze do prostoru, bez spoje mezi vanou a panelem, vč. namontované výpusti a přeпад (pochromované)	1900 x 950	1170 x 540	443	245	97,9	8.092,-	8.593,-	1
UBQ 194 AVE 9T1V-XX	Aveo New Generation, verze do prostoru, bez spoje mezi vanou a panelem, vč. namontované armatury Multiplex Trio (pochromované)						8.447,-	8.951,-	1

## Příslušenství k vanám:

Objednací číslo	Popis	Cena
UCCON0475	Prerušení potrubí (speciální zařízení proti zpětnému toku), vč. přípojek	323,-
U906100XX	Multifunkční podhlavník, pěnová hmota, 240 x 150 x 50 mm	126,-

XX = dosadíte kód barvy

Další informace o barvách jsou uvedeny na stránce na začátku kapitoly.

Další informace o hydromasážních systémech naleznete na straně 583.

# AVEO NEW GENERATION (verze do prostoru 1900 x 950) Quarryl®, Colour on Demand

€ bez DPH

Tvar opěradla:

Asymetrické provedení (nestejná opěradla)

Součást dodávky:

Vhodný odtok a přepad (Chrome) se dodává jako standard.

Quaryl®

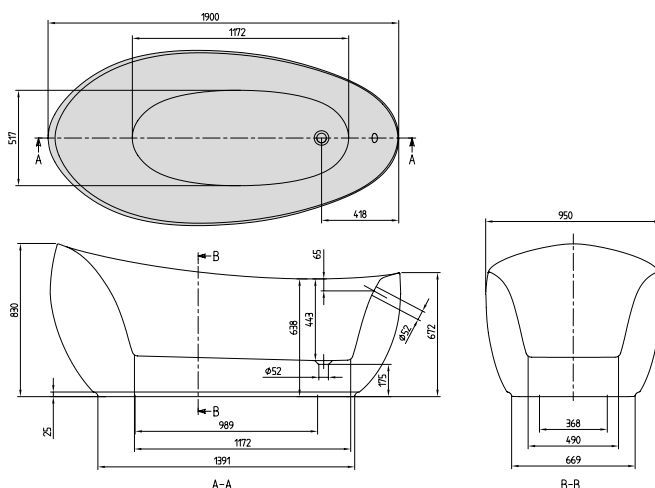

Objednací číslo	Popis	Rozměry d x š	Rozměry dna d x š	Hloubka	Obsah (l) vč. 1 osoby	Váha kg	01	RW	kus/pal.
UBQ 194 AVE 9W1BCV-XX	Aveo New Generation, verze do prostoru, bez spoje mezi vanou a panelem, Colour on Demand (Quaryl®), vč. namontované výpustí a přepadu (pochromované)	1900 x 950	1170 x 540	443	245	97,9	9.043,-	9.544,-	1
UBQ 194 AVE 9T1BCV-XX	Aveo New Generation, verze do prostoru, bez spoje mezi vanou a panelem, Colour on Demand (Quaryl®), vč. namontované armatury Multiplex Trio (pochromované)						9.399,-	9.901,-	1

#### Příslušenství k vanám:

Objednací číslo	Popis	Cena
UCCON0475	Přerušení potrubí (speciální zařízení proti zpětnému toku), vč. přípojek	323,-
U906100XX	Multifunkční podhlavník, pěnová hmota, 240 x 150 x 50 mm	126,-

Zakázková výroba provedení Colour on Demand: doba výroby 3 týdny. Pro vyřízení vaší objednávky použijte prosím vždy objednávkový formulář za kapitolou Vany na straně 576-577.

# CETUS (Oválné 1750 x 750) Quarry®

€ bez DPH

<b>Tvar opěrady:</b>	Symetrické provedení (stejná opěrady)
<b>Součást dodávky:</b>	Včetně noh (samolepicích), nastavitelné od 130 do 180 mm
<b>Není součástí dodávky:</b>	Prodloužený odpad a přepad nutný.
<b>Technické informace:</b>	Informace o hydromasážních systémech jsou k dispozici na vyžádání.

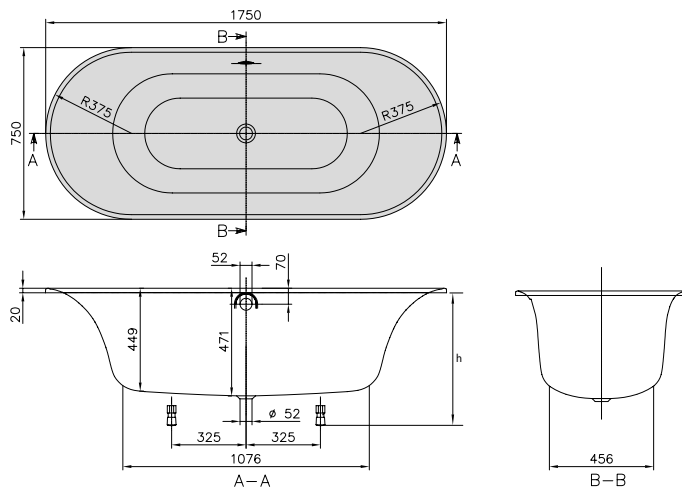

VANY

<b>h = Montážní výška (až k okraji)</b>	
Vana	605 - 655

Objednací číslo	Popis	Rozměry d x š	Rozměry dna d x š	Hloubka	Obsah (l) vč. 1 osoby	Váha kg	01	kus/pal.
<b>UBQ 175 CEU 7V-XX</b>	Cetus	1750 x 750	1080 x 460	471	140	31,8	2.240,-	8

**Příslušenství k vanám:**

Objednací číslo	Popis	Cena
<b>U90950461</b>	Multiplex Odtoková a přepadová armatura, chromováno	257,-
<b>UCCON0475</b>	Přerušení potrubí (speciální zařízení proti zpětnému toku), vč. přípojek	323,-
<b>U90600361</b>	Přepadová sada Multiplex trio včetně napouštění přepadem, chromováno	601,-
<b>U90600461</b>	Přepadová sada Multiplex trio včetně napouštění přepadem, navíc speciální zpětný ventil, chromováno	978,-
<b>U906100XX</b>	Multifunkční podhlavník, pěnová hmota, 240 x 150 x 50 mm	126,-

XX = dosadte kód barvy

Další informace o barvách jsou uvedeny na stránce na začátku kapitoly.

Další informace o hydromasážních systémech naleznete na straně 583.

# VANY COLLARO

€ bez DPH

Akrylátové vany s barevně sladěnou odtokovou a přepadovou krytkou



- Díky rozmanitým možnostem instalace se hodí pro koupelny nejrůznějších velikostí:
- Vestavné vany 160 × 75 cm, 170 × 75 cm, 180 × 80 cm a 190 × 90 cm
- Vany k přisazení ke stěně a rohové vany 180 × 80 cm
- Prémiový design s prvními monolitickými vanami z akrylátu od společnosti Villeroy&Boch
- Dokonalá možnost kombinace s umyvadly Collaro díky jednotnému designovému jazyku přesahujícímu rámec jednotlivých kolekcí

## Možnosti individuálních kombinací



Ventil Push-to-Open a integrovaný přepad se dodávají standardně v provedení Chrome



Odtoková a přepadová krytka hodící se k armaturám Villeroy & Boch volitelně dodávaná v provedeních Chrome, Black Matt, Gold, Stone White nebo bílá Alpin



Volitelně je k dostání přívod vody integrovaný do přepadu

### Barvy van



01 bílá Alpin

RW Stone White\*

\* pouze instalované vany

### Barvy viditelných částí



Gold

Chrome

Black Matt

Stone White

01 bílá Alpin

### Volitelné Colour on Demand



Objednávkový formulář s. 576-577

# VANY COLLARO (KE STĚNĚ)

€ bez DPH

Takto si správným způsobem objednáte vanu Collaro pro přistavení ke stěně

Číslo výrobku koupací vany Collaro pro přistavení ke stěně se sestaví následujícím způsobem:

## UBA 180 COR 9 \_\_ ZZ V Y XX

Všimněte si prosím, že místo běžné pomlčky uvádíte před kódem barvy "XX" kód "Y". V případě rohových van a van pro přistavení zadní stranou ke stěně následuje tedy bezprostředně za „V“ písmeno D, E, J nebo N.

Upozornění: Vestavné vany lze objednávat obvyklým způsobem.

### Krok 1: Za \_\_ v čísle výrobku dosadíte variantu instalace koupací vany.

- CS = Vany ke stěně 180 x 80 cm
- CL = Vany ke stěně, levostranný model 180 x 80 cm
- CR = Vany ke stěně, pravostranný model 180 x 80 cm

### Krok 2: Nahradíte prosím ZZ v čísle výrobku zvolenou barvou:

- BC = S variantou Bicolour (viz objednávkový formulář s Colour on Demand na straně 576-577)
- 00 = Bez varianty Bicolour

### Krok 3: Nahradíte prosím znak Y v objednacím kódu vámi vybranou variantou přepadové sady:

- D = Odpad a přepad v chromové barvě
- J = Odpad a přepad ve zlaté barvě
- N = Odpad a přepad v barvě Black Matt
- T = Odpad a přepad ve Stone White barvě
- P = Odpad a přepad ve bílá Alpin barvě

### Krok 4: Nahradíte XX v kódu výrobku barvou vany:

- 01 = 01 bílá Alpin

#### Příklad:

Kód výrobku	Popis
UBA 180 COR 9CSBCVJ 01	Collaro, ke stěně, Colour on Demand (barva na vyžádání), zlatá barva krytky



# COLLARO (Obdélníkové 1600 x 750) akrylátová

€ bez DPH

<b>Tvar opěrada:</b>	Symetrické provedení (stejná opěrada)
<b>Součást dodávky:</b>	Vhodná přepadová a odpadová armatura se dodává jako standard.
<b>Není součástí dodávky:</b>	Sada noh není standardní součástí dodávky.
<b>Technické informace:</b>	Upozornění: baterii nelze umístit doprostřed. Přívod vody UPCON0137 lze volitelně objednat s odtokovou a přepadovou soupravou. Souprava je pak automaticky dodána ve vhodné barvě ladicí s přívodem: Chrome, Gold nebo Black Matt.
<b>Vhodná sanitární keramika:</b>	Collaro
<b>Vhodný nábytkový program:</b>	Collaro

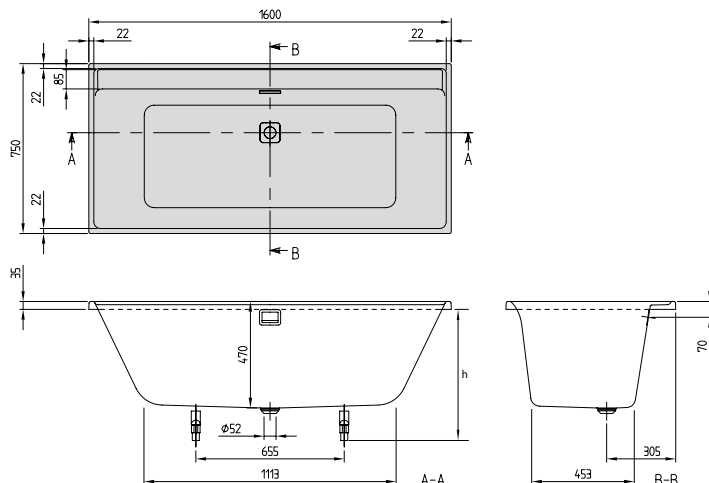

h = Montážní výška (až k okraj)	
Vana	580 - 622
Hydromasážní systém	620 - 650
Profibox 2.0 bez systému	585
Profibox 2.0 vč. systému	625

Objednací číslo	Popis	Rozměry d x š	Rozměry dna d x š	Hloubka	Obsah (l) vč. 1 osoby	Váha kg	01	RW	kus/pal.
UBA 160 COR 2DV-XX	Collaro, verze k zabudování, Chrome	1600 x 750	1113 x 453	470	181	21	1.336,-	1.442,-	10
UBA 160 COR 2JV-XX	Collaro, verze k zabudování, Gold						1.470,-	1.586,-	10
UBA 160 COR 2NV-XX	Collaro, verze k zabudování, Black Matt						1.470,-	1.586,-	10
UBA 160 COR 2PV-01	Collaro, verze k zabudování, bílá Alpin						1.336,-		10
UBA 160 COR 2TV-RW	Collaro, verze k zabudování, Stone White							1.442,-	10

## Příslušenství k vanám:

Objednací číslo	Popis	Cena
U99740000	Nohy pro vany, plastové, pro vany s plochým dnem, nastavitelné od 130 do 180 mm	112,-
UCCON0475	Přerušení potrubí (speciální zařízení proti zpětnému toku), vč. přípojek	323,-
UPCON0137	Napouštění vody, plastové, integrované v přepadu, maximální průtok: 20 l/min	286,-
U90170061	Madla, 1 pár = 2 madla, pochromováno	315,-
U906100XX	Multifunkční podhlavník, pěnová hmota, 240 x 150 x 50 mm	126,-

## Namontované volitelné příslušenství k vanám viz:

Objednávkový formulář viz výklopná strana vpravo	pouze vana	Airpools		Hydropools		Combipools		Special Combipool
		AE	AC	HE	HC	CE	CC	AP
Profibox 2.0, do výklenku	1.116,-	○	○	○	-	○	-	-
Profibox 2.0, do rohu	1.337,-	○	○	○	-	○	-	-

Masážní systémy		Airpools		Hydropools		Combipools		Special Combipool
Objednací číslo	Popis	AE	AC	HE	HC	CE	CC	AP
U__ 160 COR 2A ½ V 01	Cena za hydromasážní systém včetně vany	3.918,-	4.514,-	4.048,-	6.121,-	5.473,-	7.545,-	12.989,-
U__ 160 COR 2A ½ V RW	Cena za hydromasážní systém včetně vany	4.024,-	4.620,-	4.154,-	6.227,-	5.579,-	7.651,-	13.095,-
U__ 160 COR 2B ½ V 01	Cena za hydromasážní systém včetně vany, vč. napouštění přepadem	4.204,-	4.800,-	4.334,-	6.407,-	5.759,-	7.831,-	13.275,-
U__ 160 COR 2B ½ V RW	Cena za hydromasážní systém včetně vany, vč. napouštění přepadem	4.310,-	4.906,-	4.440,-	6.513,-	5.865,-	7.937,-	13.381,-

U těchto hydromasážních systémů přesahuje technické zařízení obrys vany:

Technické zařízení v poloze 1	Stěna 1-3	-	-	-	+10	-	+10	+35
Technické zařízení v poloze 2	Stěna 3-4	-	-	-	-	-	-	+65
	Stěna 1-2	-	-	-	-	-	-	+65
	Stěna 1-3	-	-	-	+10	-	+10	+35

Za \_\_ v čísle výrobku dosadíte kód hydromasážního systému.

½ v čísle výrobku nahradíte požadovaným umístěním technického zařízení (1 = technické zařízení v poloze 1, 2 = technické zařízení v poloze 2). Trysky pro oblast zad se nacházejí na straně technické instalace.

Další možnosti a příslušenství vyberte v objednávkovém formuláři (viz výklopná strana vpravo)

## Technické zařízení v poloze 1

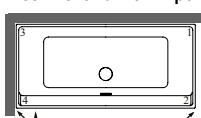

Symbol "O" znamená: tato varianta je možná

XX = dosadíte kód barvy

Další informace o barvách jsou uvedeny na stránce na začátku kapitoly.

Další informace o hydromasážních systémech naleznete na straně 583.

## Technické zařízení v poloze 2

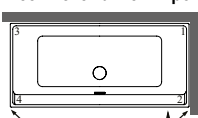

Přístup přes



Spínací skříňka



Ovládání na okraji vany

# COLLARO (Obdélníkové 1700 x 750) akrylátová

€ bez DPH

<b>Tvar opěrada:</b>	Symetrické provedení (stejná opěrada)
<b>Součást dodávky:</b>	Vhodná přepadová a odpadová armatura se dodává jako standard.
<b>Není součástí dodávky:</b>	Sada noh není standardní součástí dodávky.
<b>Technické informace:</b>	Upozornění: baterii nelze umístit doprostřed. Přívod vody UPCON0137 lze volitelně objednat s odtokovou a přepadovou soupravou. Souprava je pak automaticky dodána ve vhodné barvě ladicí s přívodem: Chrome, Gold nebo Black Matt.
<b>Vhodná sanitární keramika:</b>	Collaro
<b>Vhodný nábytkový program:</b>	Collaro

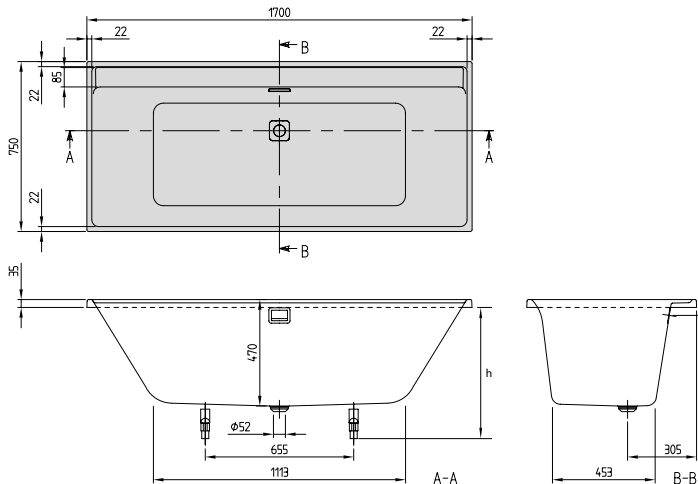

h = Montážní výška (až k okraji)	
Vana	580 - 622
Hydromasážní systém	620 - 650
Profibox 2.0 bez systému	585
Profibox 2.0 vč. systému	625

Objednací číslo	Popis	Rozměry d x š	Rozměry dna d x š	Hloubka	Obsah (l) vč. 1 osoby	Váha kg	01	RW	kus/pal.
UBA 170 COR 2DV-XX	Collaro, verze k zabudování, Chrome	1700 x 750	1114 x 453	470	190	22	1.486,-	1.603,-	10
UBA 170 COR 2JV-XX	Collaro, verze k zabudování, Gold						1.635,-	1.762,-	10
UBA 170 COR 2NV-XX	Collaro, verze k zabudování, Black Matt						1.635,-	1.762,-	10
UBA 170 COR 2PV-01	Collaro, verze k zabudování, bílá Alpin						1.486,-		10
UBA 170 COR 2TV-RW	Collaro, verze k zabudování, Stone White							1.603,-	10

**Příslušenství k vanám:**

Objednací číslo	Popis	Cena
U99740000	Nohy pro vany, plastové, pro vany s plochým dnem, nastavitelné od 130 do 180 mm	112,-
UCCON0475	Přerušení potrubí (speciální zařízení proti zpětnému toku), vč. přípojek	323,-
UPCON0137	Napouštění vody, plastové, integrované v přepadu, maximální průtok: 20 l/min	286,-
U90170061	Madla, 1 pár = 2 madla, pochromováno	315,-
U906100XX	Multifunkční podhlavník, pěnová hmota, 240 x 150 x 50 mm	126,-

**Namontované volitelné příslušenství k vanám viz:**

Objednávkový formulář viz výklopná strana vpravo	pouze vana	Airpools		Hydropools		Combipools		Special Combipool
		AE	AC	HE	HC	CE	CC	AP
Profibox 2.0, do výklenku	1.116,-	<input type="radio"/>	<input type="radio"/>	<input type="radio"/>	-	<input type="radio"/>	-	-
Profibox 2.0, do rohu	1.337,-	<input type="radio"/>	<input type="radio"/>	<input type="radio"/>	-	<input type="radio"/>	-	-

Masážní systémy		Airpools		Hydropools		Combipools		Special Combipool
Objednací číslo	Popis	AE	AC	HE	HC	CE	CC	AP
U__ 170 COR 2A ½ V 01	Cena za hydromasážní systém včetně vany	4.068,-	4.664,-	4.198,-	6.271,-	5.623,-	7.695,-	13.139,-
U__ 170 COR 2A ½ V RW	Cena za hydromasážní systém včetně vany	4.185,-	4.781,-	4.315,-	6.388,-	5.740,-	7.812,-	13.256,-
U__ 170 COR 2B ½ V 01	Cena za hydromasážní systém včetně vany, vč. napouštění přepadem	4.354,-	4.950,-	4.484,-	6.557,-	5.909,-	7.981,-	13.425,-
U__ 170 COR 2B ½ V RW	Cena za hydromasážní systém včetně vany, vč. napouštění přepadem	4.471,-	5.067,-	4.601,-	6.674,-	6.026,-	8.098,-	13.542,-

U těchto hydromasážních systémů přesahuje technické zařízení obrys vany:

Technické zařízení v poloze	Stěna	AE	AC	HE	HC	CE	CC	AP
Technické zařízení v poloze 1	Stěna 1-3	-	-	-	+10	-	+10	+30
	Stěna 3-4	-	-	-	-	-	-	+40
Technické zařízení v poloze 2	Stěna 1-2	-	-	-	-	-	-	+40
	Stěna 1-3	-	-	-	+10	-	+10	+30

Za \_\_ v čísle výrobku dosadíte kód hydromasážního systému.

½ v čísle výrobku nahradíte požadovaným umístěním technického zařízení (1 = technické zařízení v poloze 1, 2 = technické zařízení v poloze 2). Trysky pro oblast zad se nacházejí na straně technické instalace.

Další možnosti a příslušenství vyberte v objednávkovém formuláři (viz výklopná strana vpravo)

**Technické zařízení v poloze 1**

**Technické zařízení v poloze 2**

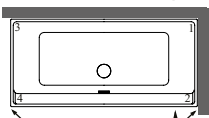
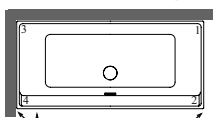

- Přístup přes
- Spínací skříňka
- Ovládání na okraji vany

Symbol "O" znamená: tato varianta je možná  
XX = dosadíte kód barvy

Další informace o barvách jsou uvedeny na stránce na začátku kapitoly.  
Další informace o hydromasážních systémech naleznete na straně 583.

# COLLARO (Obdélníkové 1800 x 800) akrylátová

€ bez DPH

**Tvar opěrada:**

Symetrické provedení (stejná opěrada)

**Součást dodávky:**

Vhodná přepadová a odpadová armatura se dodává jako standard.

**Není součástí dodávky:**

Sada noh není standardní součástí dodávky.

**Technické informace:**

Upozornění: baterii nelze umístit doprostřed.

Přívod vody UPCON0137 lze volitelně objednat s odtokovou a přepadovou soupravou. Souprava je pak automaticky dodána ve vhodné barvě ladicí s přívodem: Chrome, Gold nebo Black Matt.

**Vhodná sanitární keramika:**

Collaro

**Vhodný nábytkový program:**

Collaro

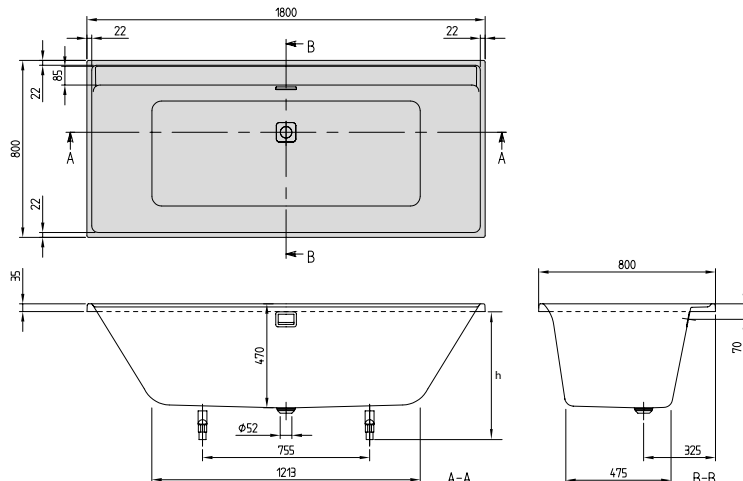

h = Montážní výška (až k okraji)	
Vana	580 - 622
Hydromasážní systém	620 - 650
Profibox 2.0 bez systému	585
Profibox 2.0 vč. systému	625

Objednací číslo	Popis	Rozměry d x š	Rozměry dna d x š	Hloubka	Obsah (l) vč. 1 osoby	Váha kg	01	RW	kus/pal.
UBA 180 COR 2DV-XX	Collaro, verze k zabudování, Chrome	1800 x 800	1213 x 475	470	190	24	1.588,-	1.714,-	10
UBA 180 COR 2JV-XX	Collaro, verze k zabudování, Gold						1.748,-	1.884,-	10
UBA 180 COR 2NV-XX	Collaro, verze k zabudování, Black Matt						1.748,-	1.884,-	10
UBA 180 COR 2PV-01	Collaro, verze k zabudování, bílá Alpin						1.588,-		10
UBA 180 COR 2TV-RW	Collaro, verze k zabudování, Stone White							1.714,-	10

**Příslušenství k vanám:**

Objednací číslo	Popis	Cena
U99740000	Nohy pro vany, plastové, pro vany s plochým dnem, nastavitelné od 130 do 180 mm	112,-
UCCON0475	Přerušení potrubí (speciální zařízení proti zpětnému toku), vč. přípojek	323,-
UPCON0137	Napouštění vody, plastové, integrované v přepadu, maximální průtok: 20 l/min	286,-
U90170061	Madla, 1 pár = 2 madla, pochromováno	315,-
U906100XX	Multifunkční podhlavník, pěnová hmota, 240 x 150 x 50 mm	126,-

**Namontované volitelné příslušenství k vanám viz:****Objednávkový formulář viz výklopná strana vpravo**

	pouze vana	Airpools		Hydropools		Combipools		Special Combipool
		AE	AC	HE	HC	CE	CC	AP
Profibox 2.0, do výklenku	1.116,-	○	○	○	-	○	-	-
Profibox 2.0, do rohu	1.337,-	○	○	○	-	○	-	-

Masážní systémy		Airpools		Hydropools		Combipools		Special Combipool
Objednací číslo	Popis	AE	AC	HE	HC	CE	CC	AP
U__ 180 COR 2A ½ V 01	Cena za hydromasážní systém včetně vany	4.170,-	4.766,-	4.300,-	6.373,-	5.725,-	7.797,-	13.241,-
U__ 180 COR 2A ½ V RW	Cena za hydromasážní systém včetně vany	4.296,-	4.892,-	4.426,-	6.499,-	5.851,-	7.923,-	13.367,-
U__ 180 COR 2B ½ V 01	Cena za hydromasážní systém včetně vany, vč. napouštění přepadem	4.456,-	5.052,-	4.586,-	6.659,-	6.011,-	8.083,-	13.527,-
U__ 180 COR 2B ½ V RW	Cena za hydromasážní systém včetně vany, vč. napouštění přepadem	4.582,-	5.178,-	4.712,-	6.785,-	6.137,-	8.209,-	13.653,-

U těchto hydromasážních systémů přesahuje technické zařízení obrys vany:



Technické zařízení v poloze 1	Stěna 1-3	-	-	-	+5	-	+5	+25
Technické zařízení v poloze 2	Stěna 3-4	-	-	-	-	-	-	+30
Technické zařízení v poloze 1	Stěna 1-2	-	-	-	-	-	-	+30
Technické zařízení v poloze 2	Stěna 1-3	-	-	-	+5	-	+5	+25

Za \_\_ v čísle výrobku dosadíte kód hydromasážního systému.

½ v čísle výrobku nahraďte požadovaným umístěním technického zařízení (1 = technické zařízení v poloze 1, 2 = technické zařízení v poloze 2). Trysky pro oblast zad se nacházejí na straně technické instalace.

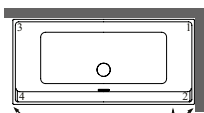
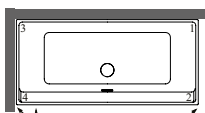
Další možnosti a příslušenství vyberte v objednávkovém formuláři (viz výklopná strana vpravo)

**Technické zařízení v poloze 1****Technické zařízení v poloze 2**

-  Přístup přes
-  Spínací skříňka
-  Ovládání na okraji vany



Symbol "O" znamená: tato varianta je možná

XX = dosadíte kód barvy

Další informace o barvách jsou uvedeny na stránce na začátku kapitoly.

Další informace o hydromasážních systémech naleznete na straně 583.

# COLLARO (Obdélníkové 1900 x 900) akrylátová

€ bez DPH

<b>Tvar opěrada:</b>	Symetrické provedení (stejná opěrada)
<b>Součást dodávky:</b>	Vhodná přepadová a odpadová armatura se dodává jako standard.
<b>Není součástí dodávky:</b>	Sada noh není standardní součástí dodávky.
<b>Technické informace:</b>	Upozornění: baterii nelze umístit doprostřed. Přívod vody UPCON0137 lze volitelně objednat s odtokovou a přepadovou soupravou. Souprava je pak automaticky dodána ve vhodné barvě ladicí s přívodem: Chrome, Gold nebo Black Matt.
<b>Vhodná sanitární keramika:</b>	Collaro
<b>Vhodný nábytkový program:</b>	Collaro

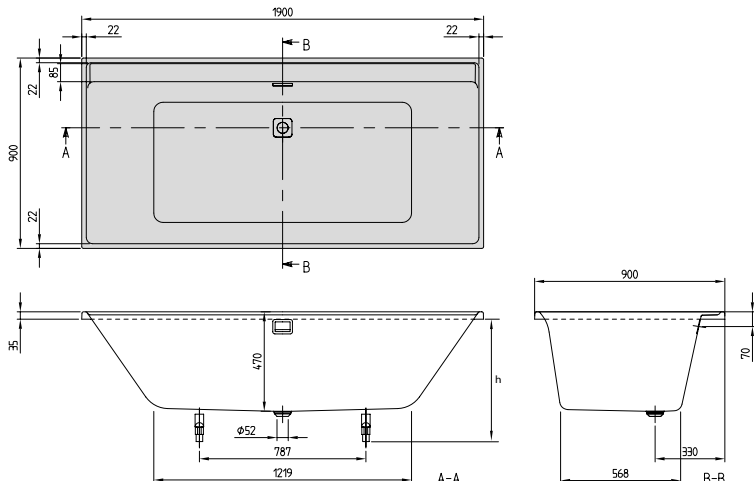

h = Montážní výška (až k okraji)	
Vana	580 - 622
Hydromasážní systém	620 - 650
Profibox 2.0 bez systému	585
Profibox 2.0 vč. systému	625

Objednací číslo	Popis	Rozměry d x š	Rozměry dna d x š	Hloubka	Obsah (l) vč. 1 osoby	Váha kg	01	RW	kus/pal.
UBA 199 COR 2DV-XX	Collaro, verze k zabudování, Chrome	1900 x 900	1219 x 568	470	287	26	1.699,-	1.832,-	10
UBA 199 COR 2JV-XX	Collaro, verze k zabudování, Gold						1.867,-	2.015,-	10
UBA 199 COR 2NV-XX	Collaro, verze k zabudování, Black Matt						1.867,-	2.015,-	10
UBA 199 COR 2PV-01	Collaro, verze k zabudování, bílá Alpin						1.699,-		10
UBA 199 COR 2TV-RW	Collaro, verze k zabudování, Stone White							1.832,-	10

**Příslušenství k vanám:**

Objednací číslo	Popis	Cena
U99740000	Nohy pro vany, plastové, pro vany s plochým dnem, nastavitelné od 130 do 180 mm	112,-
UCCON0475	Přerušení potrubí (speciální zařízení proti zpětnému toku), vč. přípojek	323,-
UPCON0137	Napouštění vody, plastové, integrované v přepadu, maximální průtok: 20 l/min	286,-
U90170061	Madla, 1 pár = 2 madla, pochromováno	315,-
U906100XX	Multifunkční podhlavník, pěnová hmota, 240 x 150 x 50 mm	126,-

**Namontované volitelné příslušenství k vanám viz:**

Objednávkový formulář viz výklopná strana vpravo	pouze vana	Airpools		Hydropools		Combipools		Special Combipool
		AE	AC	HE	HC	CE	CC	AP
Profibox 2.0, do výklenku	1.116,-	<input type="radio"/>	<input type="radio"/>	<input type="radio"/>	-	<input type="radio"/>	-	-
Profibox 2.0, do rohu	1.337,-	<input type="radio"/>	<input type="radio"/>	<input type="radio"/>	-	<input type="radio"/>	-	-

Masážní systémy		Airpools		Hydropools		Combipools		Special Combipool
Objednací číslo	Popis	AE	AC	HE	HC	CE	CC	AP
U__ 199 COR 2A ½ V 01	Cena za hydromasážní systém včetně vany	4.281,-	4.877,-	4.411,-	6.484,-	5.836,-	7.908,-	13.352,-
U__ 199 COR 2A ½ V RW	Cena za hydromasážní systém včetně vany	4.414,-	5.010,-	4.544,-	6.617,-	5.969,-	8.041,-	13.485,-
U__ 199 COR 2B ½ V 01	Cena za hydromasážní systém včetně vany, vč. napouštění přepadem	4.567,-	5.163,-	4.697,-	6.770,-	6.122,-	8.194,-	13.638,-
U__ 199 COR 2B ½ V RW	Cena za hydromasážní systém včetně vany, vč. napouštění přepadem	4.700,-	5.296,-	4.830,-	6.903,-	6.255,-	8.327,-	13.771,-

U těchto hydromasážních systémů přesahuje technické zařízení obrys vany:

Technické zařízení v poloze	Stěna	AE	AC	HE	HC	CE	CC	AP
Technické zařízení v poloze 1	Stěna 1-3	-	-	-	+5	-	+5	+30
	Stěna 3-4	-	-	-	-	-	-	+20
Technické zařízení v poloze 2	Stěna 1-2	-	-	-	-	-	-	+20
	Stěna 1-3	-	-	-	+5	-	+5	+30

Za \_\_ v čísle výrobku dosadíte kód hydromasážního systému.

½ v čísle výrobku nahradíte požadovaným umístěním technického zařízení (1 = technické zařízení v poloze 1, 2 = technické zařízení v poloze 2). Trysky pro oblast zad se nacházejí na straně technické instalace.

Další možnosti a příslušenství vyberte v objednávkovém formuláři (viz výklopná strana vpravo)

**Technické zařízení v poloze 1**

**Technické zařízení v poloze 2**

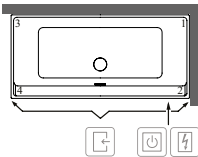
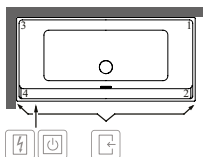

- Přístup přes
- Spínací skříňka
- Ovládání na okraji vany

Symbol "O" znamená: tato varianta je možná

XX = dosadíte kód barvy

Další informace o barvách jsou uvedeny na stránce na začátku kapitoly.

Další informace o hydromasážních systémech naleznete na straně 583.

# COLLARO (Pro přistavení ke stěně, levé provedení 1790 x 790) akrylátová

€ bez DPH

<b>Tvar opěradla:</b>	Symetrické provedení (stejná opěradla)
<b>Součást dodávky:</b>	Vhodná přepadová a odpadová armatura se dodává jako standard. Nohy jsou standardní součástí dodávky.
<b>Technické informace:</b>	Krytka v barvě vany Informace o hydromasážních systémech jsou k dispozici na vyžádání. V úseku 390 mm uprostřed dlouhé strany nemohou být otvory pro baterii. Přívod vody UPCON0137 lze volitelně objednat s odtokovou a přepadovou soupravou. Souprava je pak automaticky dodána ve vhodné barvě ladicí s přívodem: Chrome, Gold nebo Black Matt.
<b>Vhodná sanitární keramika:</b>	Collaro
<b>Vhodný nábytkový program:</b>	Collaro

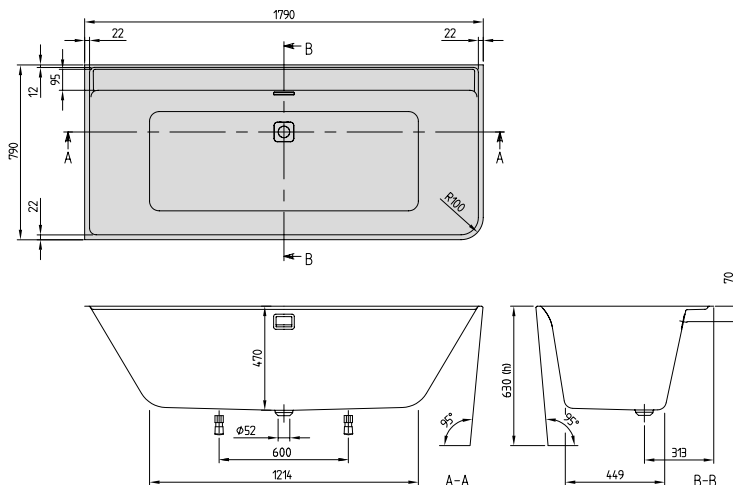

**h = Montážní výška (až k okraji)**  
Vana vč. panelu 630

Objednací číslo	Popis	Rozměry d x š	Rozměry dna d x š	Hloubka	Obsah (l) vč. 1 osoby	Váha kg	01	kus/pal.
UBA 180 COR 9CL00VD-01	Collaro, pro přistavení ke stěně, rohová verze levá, bez spoje mezi vanou a panelem, Chrome	1790 x 790	1214 x 449	470	218	43	3.034,-	1
UBA 180 COR 9CL00VJ-01	Collaro, pro přistavení ke stěně, rohová verze levá, bez spoje mezi vanou a panelem, Gold						3.340,-	1
UBA 180 COR 9CL00VN-01	Collaro, pro přistavení ke stěně, rohová verze levá, bez spoje mezi vanou a panelem, Black Matt						3.340,-	1
UBA 180 COR 9CL00VP-01	Collaro, pro přistavení ke stěně, rohová verze levá, bez spoje mezi vanou a panelem, bílá Alpin						3.034,-	1

**Příslušenství k vanám:**

Objednací číslo	Popis	Cena
UCCON0475	Přerušení potrubí (speciální zařízení proti zpětnému toku), vč. přípojek	323,-
UPCON0137	Napouštění vody, plastové, integrované v přepadu, maximální průtok: 20 l/min	286,-
U906100XX	Multifunkční podhlavník, pěnová hmota, 240 x 150 x 50 mm	126,-

XX = dosadte kód barvy

Další informace o barvách jsou uvedeny na stránce na začátku kapitoly.

Další informace o hydromasážních systémech naleznete na straně 583.

# COLLARO (Pro přistavení ke stěně, levé provedení 1790 x 790) akrylátová, Colour on Demand

€ bez DPH

<b>Tvar opěradyla:</b>	Symetrické provedení (stejná opěradyla)
<b>Součást dodávky:</b>	Vhodná přepadová a odpadová armatura se dodává jako standard. Nohy jsou standardní součástí dodávky.
<b>Technické informace:</b>	Informace o hydromasážních systémech jsou k dispozici na vyžádání. V úseku 390 mm uprostřed dlouhé strany nemohou být otvory pro baterii. Přívod vody UPCON0137 lze volitelně objednat s odtokovou a přepadovou soupravou. Souprava je pak automaticky dodána ve vhodné barvě ladicí s přívodem: Chrome, Gold nebo Black Matt.
<b>Vhodná sanitární keramika:</b>	Collaro
<b>Vhodný nábytkový program:</b>	Collaro

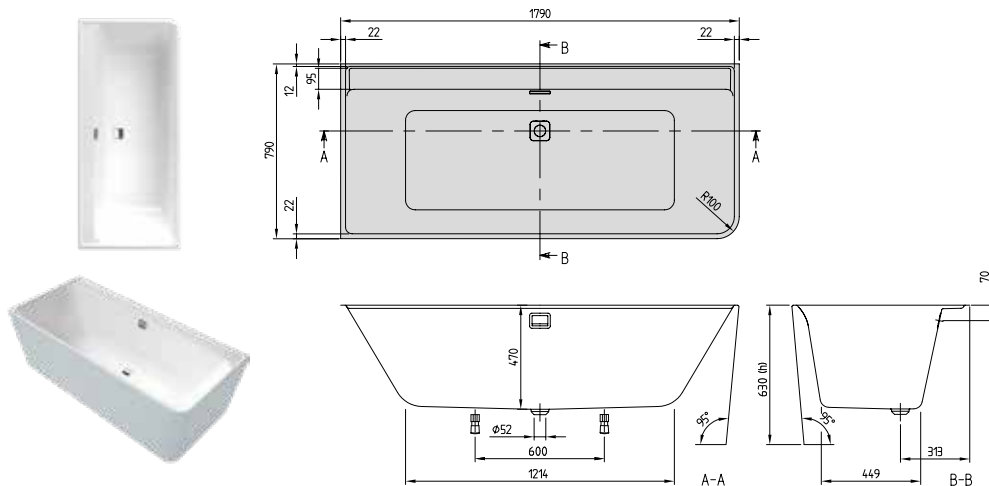

Objednací číslo	Popis	Rozměry d x š	Rozměry dna d x š	Hloubka	Obsah (l) vč. 1 osoby	Váha kg	01	kus/pal.
UBA 180 COR 9CLBCVD-01	Collaro, pro přistavení ke stěně, rohová verze levá, Colour on Demand, bez spoje mezi vanou a panelem, Chrome	1790 x 790	1214 x 449	470	218	43	3.833,-	1
UBA 180 COR 9CLBCVJ-01	Collaro, pro přistavení ke stěně, rohová verze levá, Colour on Demand, bez spoje mezi vanou a panelem, Gold						4.137,-	1
UBA 180 COR 9CLBCVN-01	Collaro, pro přistavení ke stěně, rohová verze levá, Colour on Demand, bez spoje mezi vanou a panelem, Black Matt						4.137,-	1
UBA 180 COR 9CLBCVP-01	Collaro, pro přistavení ke stěně, rohová verze levá, Colour on Demand, bez spoje mezi vanou a panelem, bílá Alpin						3.833,-	1

**Příslušenství k vanám:**

Objednací číslo	Popis	Cena
UCCON0475	Přerušení potrubí (speciální zařízení proti zpětnému toku), vč. přípojek	323,-
UPCON0137	Napouštění vody, plastové, integrované v přepadu, maximální průtok: 20 l/min	286,-
U906100XX	Multifunkční podhlavník, pěnová hmota, 240 x 150 x 50 mm	126,-

**Zakázková výroba provedení Colour on Demand:** doba výroby 3 týdny. Pro vyřízení vaší objednávky použijte prosím vždy objednávkový formulář za kapitolou Vany na straně 576-577.

XX = dosadte kód barvy  
 Další informace o barvách jsou uvedeny na stránce na začátku kapitoly.  
 Další informace o hydromasážních systémech naleznete na straně 583.

# COLLARO (Pro přistavení ke stěně, pravé provedení 1790 x 790) akrylátová

€ bez DPH

<b>Tvar opěradla:</b>	Symetrické provedení (stejná opěradla)
<b>Součást dodávky:</b>	Vhodná přepadová a odpadová armatura se dodává jako standard. Nohy jsou standardní součástí dodávky.
<b>Technické informace:</b>	Informace o hydromasážních systémech jsou k dispozici na vyžádání. Krytka v barvě vany V úseku 390 mm uprostřed dlouhé strany nemohou být otvory pro baterii. Přívod vody UPCON0137 lze volitelně objednat s odtokovou a přepadovou soupravou. Souprava je pak automaticky dodána ve vhodné barvě ladicí s přívodem: Chrome, Gold nebo Black Matt.
<b>Vhodná sanitární keramika:</b>	Collaro
<b>Vhodný nábytkový program:</b>	Collaro

VANÝ

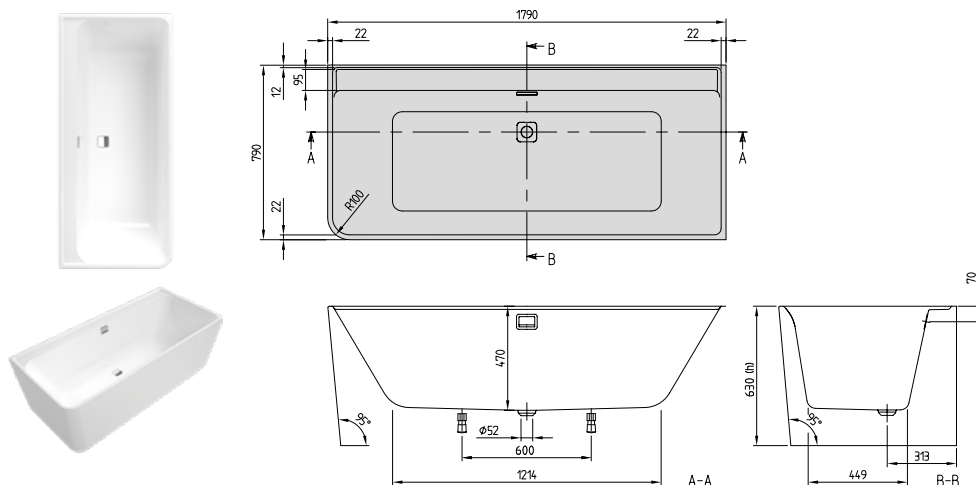

<b>h = Montážní výška (až k okraji)</b>	
Vana vč. panelu	630

Objednací číslo	Popis	Rozměry d x š	Rozměry dna d x š	Hloubka	Obsah (l) vč. 1 osoby	Váha kg	01	kus/pal.
UBA 180 COR 9CR00VD-01	Collaro, pro přistavení ke stěně, rohová verze pravá, bez spoje mezi vanou a panelem, Chrome	1790 x 790	1214 x 449	470	218	43	3.034,-	1
UBA 180 COR 9CR00VJ-01	Collaro, pro přistavení ke stěně, rohová verze pravá, bez spoje mezi vanou a panelem, Gold						3.340,-	1
UBA 180 COR 9CR00VN-01	Collaro, pro přistavení ke stěně, rohová verze pravá, bez spoje mezi vanou a panelem, Black Matt						3.340,-	1
UBA 180 COR 9CR00VP-01	Collaro, pro přistavení ke stěně, rohová verze pravá, bez spoje mezi vanou a panelem, bílá Alpin						3.034,-	1

**Příslušenství k vanám:**

Objednací číslo	Popis	Cena
UCCON0475	Přerušení potrubí (speciální zařízení proti zpětnému toku), vč. přípojek	323,-
UPCON0137	Napouštění vody, plastové, integrované v přepadu, maximální průtok: 20 l/min	286,-
U906100XX	Multifunkční podhlavník, pěnová hmota, 240 x 150 x 50 mm	126,-

XX = dosadte kód barvy

Další informace o barvách jsou uvedeny na stránce na začátku kapitoly.

Další informace o hydromasážních systémech naleznete na straně 583.



# COLLARO (Pro přistavení ke stěně, pravé provedení 1790 x 790) akrylátová, Colour on Demand

€ bez DPH

<b>Tvar opěradyla:</b>	Symetrické provedení (stejná opěradyla)
<b>Součást dodávky:</b>	Vhodná přepadová a odpadová armatura se dodává jako standard. Nohy jsou standardní součástí dodávky.
<b>Technické informace:</b>	Informace o hydromasážních systémech jsou k dispozici na vyžádání. V úseku 390 mm uprostřed dlouhé strany nemohou být otvory pro baterii. Přívod vody UPCON0137 lze volitelně objednat s odtokovou a přepadovou soupravou. Souprava je pak automaticky dodána ve vhodné barvě ladicí s přívodem: Chrome, Gold nebo Black Matt.
<b>Vhodná sanitární keramika:</b>	Collaro
<b>Vhodný nábytkový program:</b>	Collaro

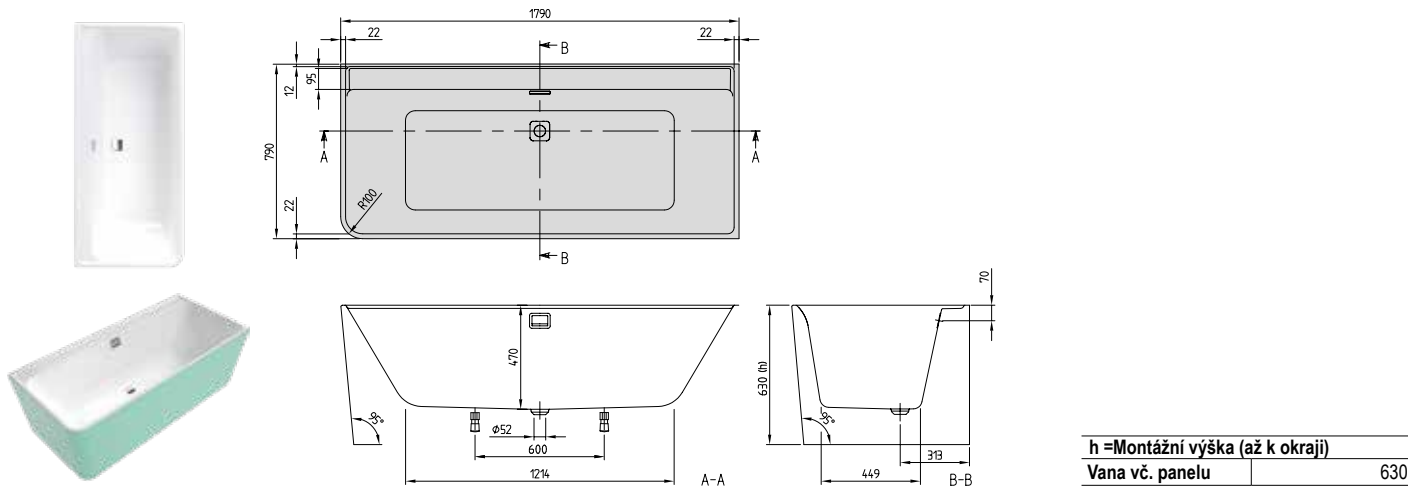

<b>h = Montážní výška (až k okraji)</b>	
<b>Vana vč. panelu</b>	630

Objednací číslo	Popis	Rozměry d x š	Rozměry dna d x š	Hloubka	Obsah (l) vč. 1 osoby	Váha kg	01	kus/pal.
UBA 180 COR 9CRBCVD-01	Collaro, pro přistavení ke stěně, rohová verze pravá, Colour on Demand, bez spoje mezi vanou a panelem, Chrome	1790 x 790	1214 x 449	470	218	43	3.833,-	1
UBA 180 COR 9CRBCVJ-01	Collaro, pro přistavení ke stěně, rohová verze pravá, Colour on Demand (Quaryl®), bez spoje mezi vanou a panelem, Gold						4.137,-	1
UBA 180 COR 9CRBCVN-01	Collaro, pro přistavení ke stěně, rohová verze pravá, Colour on Demand, bez spoje mezi vanou a panelem, Black Matt						4.137,-	1
UBA 180 COR 9CRBCVP-01	Collaro, pro přistavení ke stěně, rohová verze pravá, Colour on Demand, bez spoje mezi vanou a panelem, bílá Alpin						3.833,-	1

**Příslušenství k vanám:**

Objednací číslo	Popis	Cena
UCCON0475	Přerušení potrubí (speciální zařízení proti zpětnému toku), vč. přípojek	323,-
UPCON0137	Napouštění vody, plastové, integrované v přepadu, maximální průtok: 20 l/min	286,-
U906100XX	Multifunkční podhlavník, pěnová hmota, 240 x 150 x 50 mm	126,-

**Zakázková výroba provedení Colour on Demand:** doba výroby 3 týdny. Pro vyřízení vaší objednávky použijte prosím vždy objednávkový formulář za kapitolou Vany na straně 576-577.

XX = dosadte kód barvy  
 Další informace o barvách jsou uvedeny na stránce na začátku kapitoly.  
 Další informace o hydromasážních systémech naleznete na straně 583.



# COLLARO (Pro přistavení ke stěně 1795 x 790) akrylátová

€ bez DPH

**Tvar opěradla:**

Symetrické provedení (stejná opěradla)

**Součásti dodávky:**

Vhodná přepadová a odpadová armatura se dodává jako standard.  
Nohy jsou standardní součástí dodávky.

**Technické informace:**

Informace o hydromasážních systémech jsou k dispozici na vyžádání.  
Krytka v barvě vany  
V úseku 390 mm uprostřed dlouhé strany nemohou být otvory pro baterii.  
Přívod vody UPCON0137 lze volitelně objednat s odtokovou a přepadovou soupravou. Souprava je pak automaticky dodána ve vhodné barvě ladicí s přívodem: Chrome, Gold nebo Black Matt.

**Vhodná sanitární keramika:**

Collaro

**Vhodný nábytkový program:**

Collaro

VANÝ

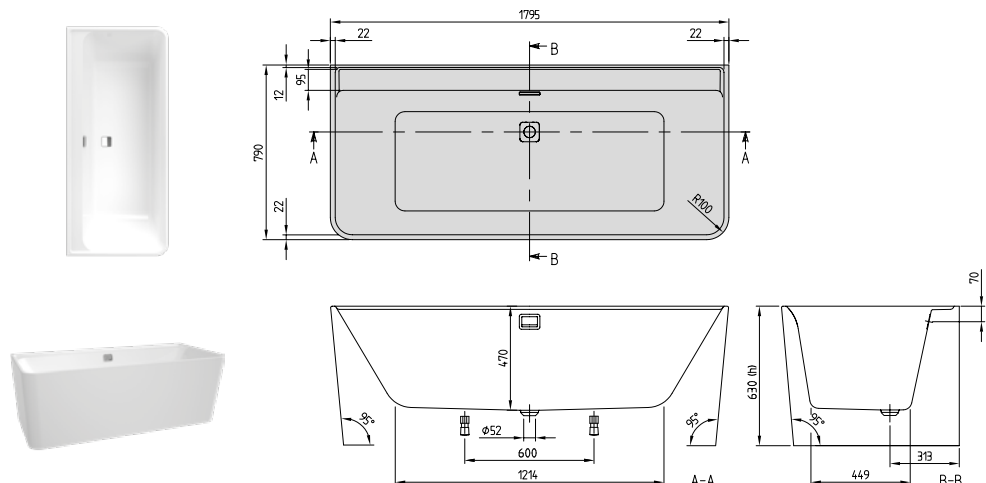

<b>h = Montážní výška (až k okraji)</b>	
Vana vč. panelu	630

Objednací číslo	Popis	Rozměry d x š	Rozměry dna d x š	Hloubka	Obsah (l) vč. 1 osoby	Váha kg	01	kus/pal.
UBA 180 COR 9CS00VD-01	Collaro, pro přistavení ke stěně, bez spoje mezi vanou a panelem, Chrome	1795 x 790	1214 x 449	470	218	43	3.415,-	1
UBA 180 COR 9CS00VJ-01	Collaro, pro přistavení ke stěně, bez spoje mezi vanou a panelem, Gold						3.757,-	1
UBA 180 COR 9CS00VN-01	Collaro, pro přistavení ke stěně, bez spoje mezi vanou a panelem, Black Matt						3.757,-	1
UBA 180 COR 9CS00VP-01	Collaro, pro přistavení ke stěně, bez spoje mezi vanou a panelem, bílá Alpin						3.415,-	1

**Příslušenství k vanám:**

Objednací číslo	Popis	Cena
UCCON0475	Přerušení potrubí (speciální zařízení proti zpětnému toku), vč. přípojek	323,-
UPCON0137	Napouštění vody, plastové, integrované v přepadu, maximální průtok: 20 l/min	286,-
U906100XX	Multifunkční podhlavník, pěnová hmota, 240 x 150 x 50 mm	126,-

XX = dosadte kód barvy

Další informace o barvách jsou uvedeny na stránce na začátku kapitoly.

Další informace o hydromasážních systémech naleznete na straně 583.

# COLLARO (Pro přistavení ke stěně 1795 x 790) akrylátová, Colour on Demand

€ bez DPH

<b>Tvar opěrada:</b>	Symetrické provedení (stejná opěrada)
<b>Součást dodávky:</b>	Vhodná přepadová a odpadová armatura se dodává jako standard. Nohy jsou standardní součástí dodávky.
<b>Technické informace:</b>	Informace o hydromasážních systémech jsou k dispozici na vyžádání. V úseku 390 mm uprostřed dlouhé strany nemohou být otvory pro baterii. Přívod vody UPCON0137 lze volitelně objednat s odtokovou a přepadovou soupravou. Souprava je pak automaticky dodána ve vhodné barvě ladicí s přívodem: Chrome, Gold nebo Black Matt.
<b>Vhodná sanitární keramika:</b>	Collaro
<b>Vhodný nábytkový program:</b>	Collaro

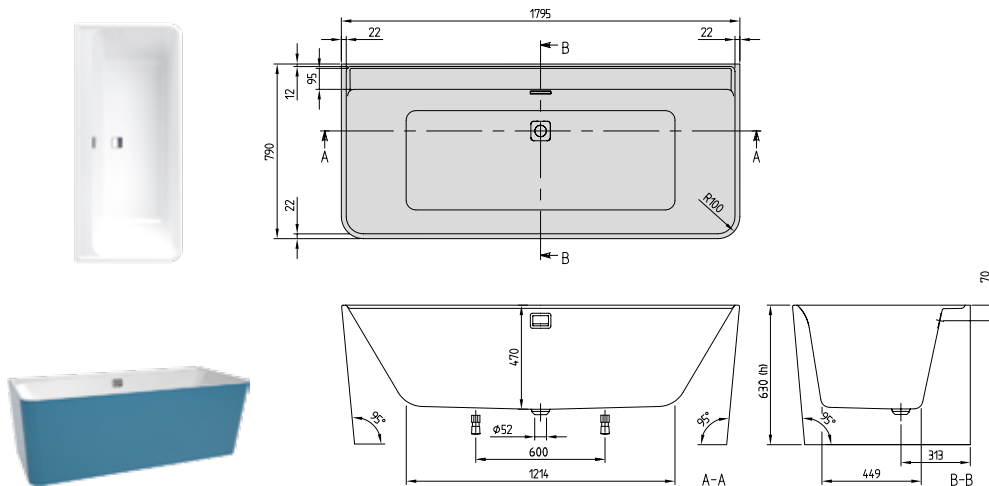

<b>h = Montážní výška (až k okraji)</b>	
<b>Vana vč. panelu</b>	630

Objednací číslo	Popis	Rozměry d x š	Rozměry dna d x š	Hloubka	Obsah (l) vč. 1 osoby	Váha kg	01	kus/pal.
UBA 180 COR 9CSBCVD-01	Collaro, pro přistavení ke stěně, Colour on Demand, bez spoje mezi vanou a panelem, Chrome	1795 x 790	1214 x 449	470	218	43	4.211,-	1
UBA 180 COR 9CSBCVJ-01	Collaro, pro přistavení ke stěně, Colour on Demand, bez spoje mezi vanou a panelem, Gold						4.552,-	1
UBA 180 COR 9CSBCVN-01	Collaro, pro přistavení ke stěně, Colour on Demand, bez spoje mezi vanou a panelem, Black Matt						4.552,-	1
UBA 180 COR 9CSBCVP-01	Collaro, pro přistavení ke stěně, Colour on Demand, bez spoje mezi vanou a panelem, bílá Alpin						4.211,-	1

**Příslušenství k vanám:**

Objednací číslo	Popis	Cena
UCCON0475	Přerušení potrubí (speciální zařízení proti zpětnému toku), vč. přípojek	323,-
UPCON0137	Napouštění vody, plastové, integrované v přepadu, maximální průtok: 20 l/min	286,-
U906100XX	Multifunkční podhlavník, pěnová hmota, 240 x 150 x 50 mm	126,-

**Zakázková výroba provedení Colour on Demand:** doba výroby 3 týdny. Pro vyřízení vaší objednávky použijte prosím vždy objednávkový formulář za kapitolou Vany na straně 576-577.

XX = dosadte kód barvy  
Další informace o barvách jsou uvedeny na stránce na začátku kapitoly.  
Další informace o hydromasážních systémech naleznete na straně 583.

# VANA FINION



€ bez DPH

Volně stojící vana z materiálu Quarryl® s volitelnou designovou lištou a funkcí Emotion (diodové osvětlení)



- Velikost: 170 x 70 cm
- Jedinečná kombinace kompaktních vnějších rozměrů a velkorysého vnitřního prostoru (srovnatelná s běžnou vanou o rozměrech 180 x 80 cm)
- Ideální pro malé koupelny
- Jemný design díky inovativní monolitické technologii
- Precizní, extrémně malá tloušťka hran 15 mm
- Volitelné Colour on Demand

## Možnosti individuálních kombinací



Ventil Push-to-open a přepad integrovaný do roviny (jako standard ve vybrané barvě Chrome nebo Gold obsažen v dodávce)



Na přání lze dodat **přívod vody integrovaný ve stěně vany** v barvě ventilu Push-to-open a přepadu (umístění naproti přepadu)



Můžete si zvolit dodání vany jen s design lištou nebo jen s funkcí Emotion (LED podsvícení), případně objednat vanu, která bude mít obojí.

### Barvy viditelných částí



Zlatá



Chrom

### Volitelné Colour on Demand



Objednávkový formulář s. 576-577

## Detaily k LED osvětlení

Světelný zdroj	LED/12 V, max. 30 W, IPX5
Energetická třída	A - A++
Barevná teplota světla v Kelvinech	2700 K (teplá bílá) až 6500 K (studená bílá)
Síťový zdroj	230 voltu, 50 Hz, 30 W, IPX5, třída ochrany II

Takto si správným způsobem objednáte vanu Finion

Kód výrobku koupací vany Finion se sestaví následujícím způsobem:

**UBQ 177 FIN 7 \_\_ ZZ V Y XX**

Všimněte si prosím, že místo běžné pomlčky uvádíte před kódem barvy "XX" kód "Y". Podle volby pak následuje přímo za „V“ 101, 201, 301 nebo 401.

### Krok 1: Nahrad'te prosím \_\_ v kódu výrobku barvou ventilu Push-to-open, přepadu a (podle potřeby) předem namontovaného přívodu vody:

- A1 = Ventil Push-to-open a přepad v barvě Chrome
- A3 = Ventil Push-to-open a přepad v barvě Gold
- N1 = Ventil Push-to-open, přepad a předem namontovaný přívod vody v barvě Chrome
- N3 = Ventil Push-to-open, přepad a předem namontovaný přívod vody v barvě Gold

### Krok 2: Nahrad'te prosím ZZ v čísle výrobku zvolenou barvou:

- BC = S variantou Bicolour (viz objednávkový formulář s Colour on Demand na straně 576-577)
- 00 = Bez varianty Bicolour

### Krok 3: Nahrad'te prosím Y v kódu výrobku volbou pro lištu Design\* a funkci Emotion\*\*:

- 1 = S lištou Design, s funkcí Emotion
- 2 = S lištou Design, bez funkce Emotion
- 3 = Bez lišty Design, s funkcí Emotion
- 4 = Bez lišty Design, bez funkce Emotion

\* Lišta Design se vždy dodává v barvě ventilu Push-to-open a přepadu

\*\* Pro ovládání funkce Emotion u vany je nutné samostatné dálkové ovládání (č. v. G9990200) (není součástí dodávky). Tímto dálkovým ovládáním lze obsluhovat osvětlení vany i osvětlení nábytku. Pozor: Neobjednejte dvakrát!

### Krok 4: Nahrad'te prosím XX v kódu výrobku vnitřní barvou vany:

- 01 = bílá Alpin
- RW = Stone White

### Příklad:

Kód výrobku	Popis
UBQ 177 FIN 7A1BCV1 XX	Vana Finion, volně stojící, monolitická, Colour on Demand (Quaryl®), vč. namontovaného ventilu Push-to-open a přepadu, designové lišty a funkce Emotion, pochromováno

# FINION (verze do prostoru 1700 x 700) Quarryl®

€ bez DPH

**Tvar opěrady:** Symetrické provedení (stejná opěrady)  
**Součást dodávky:** Ventil Push-to-open a přepad jsou standardní součástí dodávky.  
**Není součástí dodávky:** Dálkové ovládání k obsluze funkce Emotion  
**Technické informace:** Viditelné části v barvě Chrome. Dálkovým ovládáním lze obsluhovat osvětlení koupací vany, nábytku a zrcadla. **Pozor: Neobjednávejte dvakrát!**  
 Další technické výkresy s diodovým světlem a lištou Design si můžete kdykoliv prohlédnout na našem Profi-portálu na [pro.villeroy-boch.com](http://pro.villeroy-boch.com).  
**Vhodná sanitární keramika:** Finion  
**Vhodný nábytkový program:** Finion

VANY

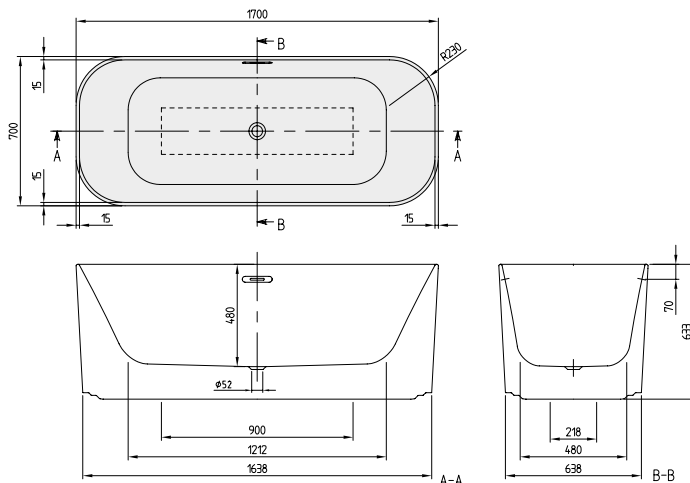

Quarryl®

**h = Montážní výška (až k okraj)**  
 Vana 633 - 633

Objednací číslo	Popis	Rozměry d x š	Rozměry dna d x š	Hloubka	Obsah (l) vč. 1 osoby	Váha kg	01	RW	kus/pal.
UBQ 177 FIN 7A100V4 XX	Finion, verze do prostoru, bez spoje mezi vanou a panelem, vč. předem namontovaného ventilu Push-to-open a přepadu, Chrome	1700 x 700	1212 x 480	480	221	104,4	6.530,-	7.031,-	1
UBQ 177 FIN 7N100V4 XX	Finion, verze do prostoru, bez spoje mezi vanou a panelem, vč. předem namontovaného ventilu Push-to-open, přepadu a přítoku vody, Chrome						6.913,-	7.414,-	1
UBQ 177 FIN 7A100V2 XX	Finion, verze do prostoru, bez spoje mezi vanou a panelem, vč. předem namontovaného ventilu Push-to-open a přepadu, Lištou Design, Chrome					104,9	6.854,-	7.357,-	1
UBQ 177 FIN 7N100V2 XX	Finion, verze do prostoru, bez spoje mezi vanou a panelem, vč. předem namontovaného ventilu Push-to-open, přepadu a přítoku vody, Lištou Design, Chrome						7.235,-	7.737,-	1
UBQ 177 FIN 7A100V3 XX	Finion, verze do prostoru, bez spoje mezi vanou a panelem, vč. předem namontovaného ventilu Push-to-open a přepadu, Funkcí Emotion, Chrome					105,9	7.482,-	7.985,-	1
UBQ 177 FIN 7N100V3 XX	Finion, verze do prostoru, bez spoje mezi vanou a panelem, vč. předem namontovaného ventilu Push-to-open, přepadu a přítoku vody, Funkcí Emotion, Chrome						7.864,-	8.365,-	1
UBQ 177 FIN 7A100V1 XX	Finion, verze do prostoru, bez spoje mezi vanou a panelem, vč. předem namontovaného ventilu Push-to-open a přepadu, Lištou Design a funkcí Emotion, Chrome					106,4	7.807,-	8.308,-	1
UBQ 177 FIN 7N100V1 XX	Finion, verze do prostoru, bez spoje mezi vanou a panelem, vč. předem namontovaného ventilu Push-to-open, přepadu a přítoku vody, Lištou Design a funkcí Emotion, Chrome						8.186,-	8.689,-	1

**Príslušenství k vanám:**

Objednací číslo	Popis	Cena
UCCON0475	Přerušení potrubí (speciální zařízení proti zpětnému toku), vč. přípojek	323,-
G999 02 00	Dálkové ovládání vč. držáku	53,-

XX = dosadíte kód barvy  
 Další informace o barvách jsou uvedeny na stránce na začátku kapitoly.  
 Další informace o hydromasážních systémech naleznete na straně 583.

# FINION (verze do prostoru 1700 x 700) Quarryl®

€ bez DPH

<b>Tvar opěrada:</b>	Symetrické provedení (stejná opěrada)
<b>Součást dodávky:</b>	Ventil Push-to-open a přepad jsou standardní součástí dodávky.
<b>Není součástí dodávky:</b>	Dálkové ovládání k obsluze funkce Emotion
<b>Technické informace:</b>	Viditelné části v barvě Gold. Dálkovým ovládáním lze obsluhovat osvětlení koupací vany, nábytku a zrcadla. <b>Pozor: Neobjednávejte dvakrát!</b> Další technické výkresy s diodovým světlem a lištou Design si můžete kdykoliv prohlédnout na našem Profi-portálu na <a href="http://pro.villeroy-boch.com">pro.villeroy-boch.com</a> .
<b>Vhodná sanitární keramika:</b>	Finion
<b>Vhodný nábytkový program:</b>	Finion

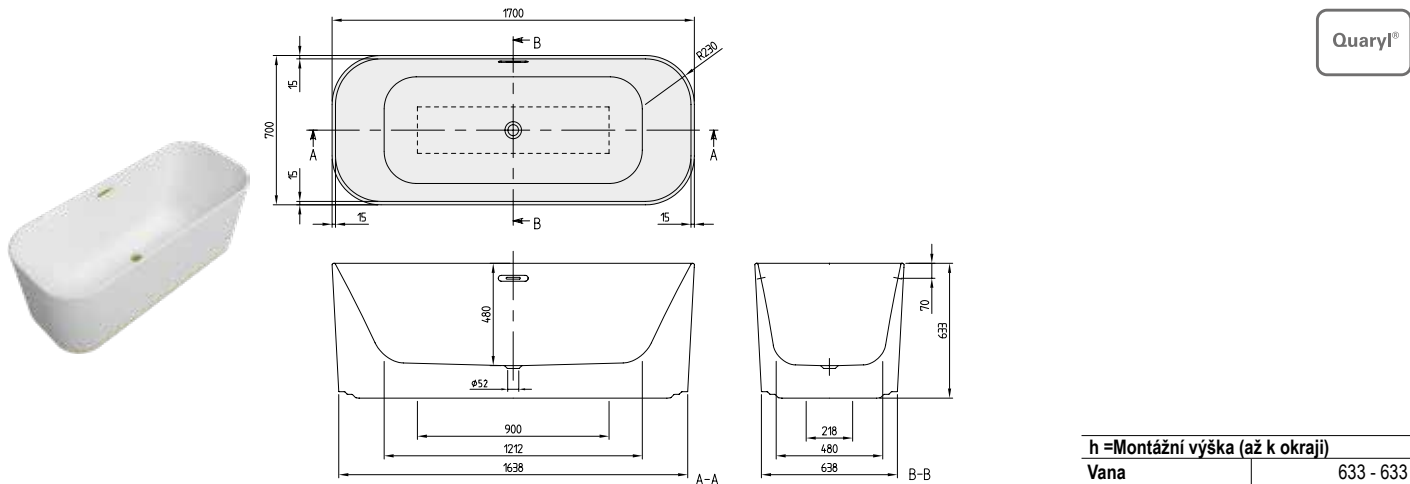

Quarryl®

VANY

<b>h = Montážní výška (až k okraji)</b>	
<b>Vana</b>	633 - 633

Objednací číslo	Popis	Rozměry d x š	Rozměry dna d x š	Hloubka	Obsah (l) vč. 1 osoby	Váha kg	01	RW	kus/pal.
UBQ 177 FIN 7A300V4 XX	Finion, verze do prostoru, bez spoje mezi vanou a panelem, vč. předem namontovaného ventilu Push-to-open a přepadu, Gold	1700 x 700	1212 x 480	480	221	104,4	7.184,-	7.684,-	1
UBQ 177 FIN 7N300V4 XX	Finion, verze do prostoru, bez spoje mezi vanou a panelem, vč. předem namontovaného ventilu Push-to-open, přepadu a přítoku vody, Gold					104,9	7.565,-	8.066,-	1
UBQ 177 FIN 7A300V2 XX	Finion, verze do prostoru, bez spoje mezi vanou a panelem, vč. předem namontovaného ventilu Push-to-open a přepadu, Lištou Design, Gold					105,9	7.539,-	8.042,-	1
UBQ 177 FIN 7N300V2 XX	Finion, verze do prostoru, bez spoje mezi vanou a panelem, vč. předem namontovaného ventilu Push-to-open, přepadu a přítoku vody, Lištou Design, Gold					106,4	7.920,-	8.421,-	1
UBQ 177 FIN 7A300V3 XX	Finion, verze do prostoru, bez spoje mezi vanou a panelem, vč. předem namontovaného ventilu Push-to-open a přepadu, Funkcí Emotion, Gold					104,4	8.134,-	8.636,-	1
UBQ 177 FIN 7N300V3 XX	Finion, verze do prostoru, bez spoje mezi vanou a panelem, vč. předem namontovaného ventilu Push-to-open, přepadu a přítoku vody, Funkcí Emotion, Gold					105,9	8.517,-	9.016,-	1
UBQ 177 FIN 7A300V1 XX	Finion, verze do prostoru, bez spoje mezi vanou a panelem, vč. předem namontovaného ventilu Push-to-open a přepadu, Lištou Design a funkcí Emotion, Gold					106,4	8.490,-	8.993,-	1
UBQ 177 FIN 7N300V1 XX	Finion, verze do prostoru, bez spoje mezi vanou a panelem, vč. předem namontovaného ventilu Push-to-open, přepadu a přítoku vody, Lištou Design a funkcí Emotion, Gold					106,4	8.872,-	9.374,-	1

**Příslušenství k vanám:**

Objednací číslo	Popis	Cena
UCCON0475	Přerušení potrubí (speciální zařízení proti zpětnému toku), vč. přípojek	323,-
G999 02 00	Dálkové ovládání vč. držáku	53,-

XX = dosadíte kód barvy  
 Další informace o barvách jsou uvedeny na stránce na začátku kapitoly.  
 Další informace o hydromasážních systémech naleznete na straně 583.

# FINION (verze do prostoru 1700 x 700) Quarryl®

€ bez DPH

<b>Tvar opěrady:</b>	Symetrické provedení (stejná opěrady)
<b>Součást dodávky:</b>	Ventil Push-to-open a přepad jsou standardní součástí dodávky.
<b>Není součástí dodávky:</b>	Dálkové ovládání k obsluze funkce Emotion
<b>Technické informace:</b>	Viditelné části v barvě Chrome. Dálkovým ovládáním lze obsluhovat osvětlení koupací vany, nábytku a zrcadla. <b>Pozor: Neobjednávejte dvakrát!</b>
	Další technické výkresy s diodovým světlem a lištou Design si můžete kdykoliv prohlédnout na našem Profi-portálu na <a href="http://pro.villeroy-boch.com">pro.villeroy-boch.com</a> .
<b>Vhodná sanitární keramika:</b>	Finion
<b>Vhodný nábytkový program:</b>	Finion

VANY

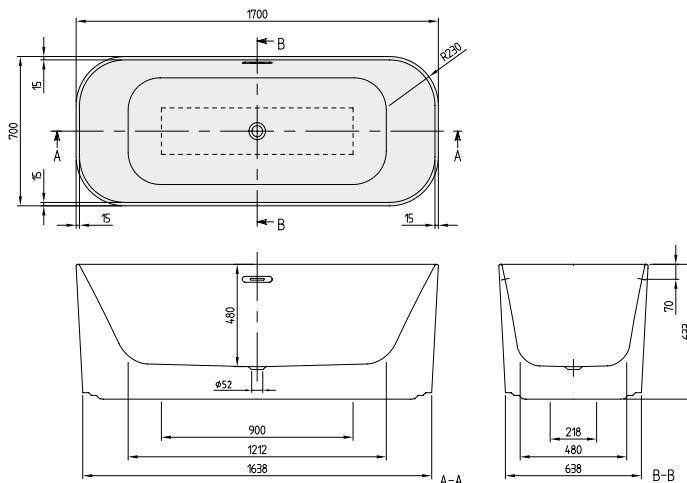

Objednací číslo	Popis	Rozměry d x š	Rozměry dna d x š	Hloubka	Obsah (l) vč. 1 osoby	Váha kg	01	RW	kus/pal.
UBQ 177 FIN 7A1BCV4 XX	Finion, verze do prostoru, bez spoje mezi vanou a panelem, Colour on Demand (Quaryl®), vč. předem namontovaného ventilu Push-to-open a přepadu, Chrome	1700 x 700	1212 x 480	480	221	104,4	7.347,-	7.848,-	1
UBQ 177 FIN 7N1BCV4 XX	Finion, verze do prostoru, bez spoje mezi vanou a panelem, Colour on Demand (Quaryl®), vč. předem namontovaného ventilu Push-to-open, přepadu a přítoku vody, Chrome						7.728,-	8.230,-	1
UBQ 177 FIN 7A1BCV2 XX	Finion, verze do prostoru, bez spoje mezi vanou a panelem, Colour on Demand (Quaryl®), vč. předem namontovaného ventilu Push-to-open a přepadu, Lištou Design, Chrome					104,9	7.669,-	8.172,-	1
UBQ 177 FIN 7N1BCV2 XX	Finion, verze do prostoru, bez spoje mezi vanou a panelem, Colour on Demand (Quaryl®), vč. předem namontovaného ventilu Push-to-open, přepadu a přítoku vody, Lištou Design, Chrome						8.052,-	8.551,-	1
UBQ 177 FIN 7A1BCV3 XX	Finion, verze do prostoru, bez spoje mezi vanou a panelem, Colour on Demand (Quaryl®), vč. předem namontovaného ventilu Push-to-open a přepadu, Funkcí Emotion, Chrome					105,9	8.299,-	8.799,-	1
UBQ 177 FIN 7N1BCV3 XX	Finion, verze do prostoru, bez spoje mezi vanou a panelem, Colour on Demand (Quaryl®), vč. předem namontovaného ventilu Push-to-open, přepadu a přítoku vody, Funkcí Emotion, Chrome						8.678,-	9.180,-	1
UBQ 177 FIN 7A1BCV1 XX	Finion, verze do prostoru, bez spoje mezi vanou a panelem, Colour on Demand (Quaryl®), vč. předem namontovaného ventilu Push-to-open a přepadu, Lištou Design a funkcí Emotion, Chrome					106,4	8.622,-	9.124,-	1
UBQ 177 FIN 7N1BCV1 XX	Finion, verze do prostoru, bez spoje mezi vanou a panelem, Colour on Demand (Quaryl®), vč. předem namontovaného ventilu Push-to-open, přepadu a přítoku vody, Lištou Design a funkcí Emotion, Chrome						9.003,-	9.503,-	1

**Příslušenství k vanám:**

Objednací číslo	Popis	Cena
UCCON0475	Přerušení potrubí (speciální zařízení proti zpětnému toku), vč. přípojek	323,-
G999 02 00	Dálkové ovládání vč. držáku	53,-

**Zakázková výroba provedení Colour on Demand:** doba výroby 3 týdny. Pro vyřízení vaší objednávky použijte prosím vždy objednávkový formulář za kapitolou Vany na straně 576-577.

XX = dosadte kód barvy  
 Další informace o barvách jsou uvedeny na stránce na začátku kapitoly.  
 Další informace o hydromasážních systémech naleznete na straně 583.

# FINION (verze do prostoru 1700 x 700) Quarryl®

€ bez DPH

<b>Tvar opěrady:</b>	Symetrické provedení (stejná opěrady)
<b>Součást dodávky:</b>	Ventil Push-to-open a přepad jsou standardní součástí dodávky.
<b>Není součástí dodávky:</b>	Dálkové ovládání k obsluze funkce Emotion
<b>Technické informace:</b>	Viditelné části v barvě Gold. Dálkovým ovládáním lze obsluhovat osvětlení koupací vany, nábytku a zrcadla. <b>Pozor: Neobjednávejte dvakrát!</b> Další technické výkresy s diodovým světlem a lištou Design si můžete kdykoliv prohlédnout na našem Profi-portálu na <a href="http://pro.villeroy-boch.com">pro.villeroy-boch.com</a> .
<b>Vhodná sanitární keramika:</b>	Finion
<b>Vhodný nábytkový program:</b>	Finion

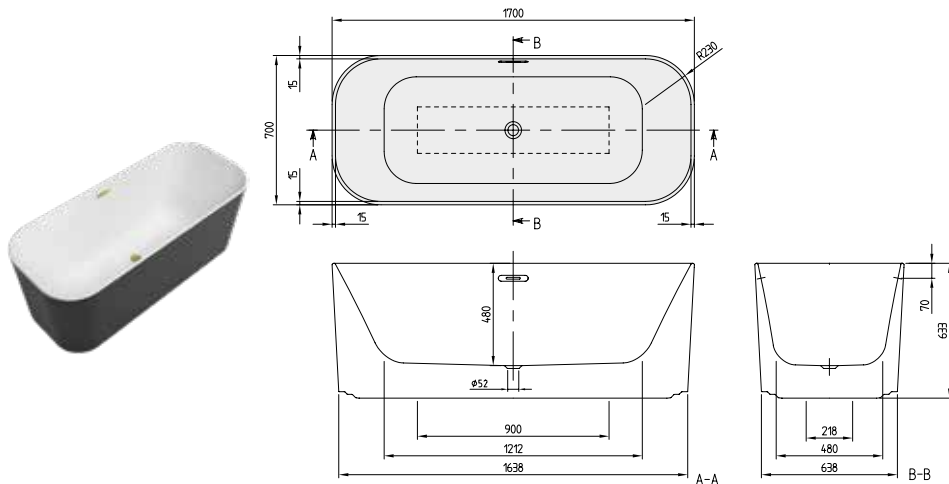

Quarryl®

VANY

Objednací číslo	Popis	Rozměry d x š	Rozměry dna d x š	Hloubka	Obsah (l) vč. 1 osoby	Váha kg	01	RW	kus/pal.
UBQ 177 FIN 7A3BCV4 XX	Finion, verze do prostoru, bez spoje mezi vanou a panelem, Colour on Demand (Quarryl®), vč. předem namontovaného ventilu Push-to-open a přepadu, Gold	1700 x 700	1212 x 480	480	221	104,4	8.000,-	8.500,-	1
UBQ 177 FIN 7N3BCV4 XX	Finion, verze do prostoru, bez spoje mezi vanou a panelem, Colour on Demand (Quarryl®), vč. předem namontovaného ventilu Push-to-open, přepadu a přítoku vody, Gold						8.378,-	8.881,-	1
UBQ 177 FIN 7A3BCV2 XX	Finion, verze do prostoru, bez spoje mezi vanou a panelem, Colour on Demand (Quarryl®), vč. předem namontovaného ventilu Push-to-open a přepadu, Lištou Design, Gold					104,9	8.357,-	8.857,-	1
UBQ 177 FIN 7N3BCV2 XX	Finion, verze do prostoru, bez spoje mezi vanou a panelem, Colour on Demand (Quarryl®), vč. předem namontovaného ventilu Push-to-open, přepadu a přítoku vody, Lištou Design, Gold						8.736,-	9.238,-	1
UBQ 177 FIN 7A3BCV3 XX	Finion, verze do prostoru, bez spoje mezi vanou a panelem, Colour on Demand (Quarryl®), vč. předem namontovaného ventilu Push-to-open a přepadu, Funkcí Emotion, Gold					105,9	8.952,-	9.453,-	1
UBQ 177 FIN 7N3BCV3 XX	Finion, verze do prostoru, bez spoje mezi vanou a panelem, Colour on Demand (Quarryl®), vč. předem namontovaného ventilu Push-to-open, přepadu a přítoku vody, Funkcí Emotion, Gold						9.331,-	9.833,-	1
UBQ 177 FIN 7A3BCV1 XX	Finion, verze do prostoru, bez spoje mezi vanou a panelem, Colour on Demand (Quarryl®), vč. předem namontovaného ventilu Push-to-open a přepadu, Lištou Design a funkcí Emotion, Gold					106,4	9.307,-	9.807,-	1
UBQ 177 FIN 7N3BCV1 XX	Finion, verze do prostoru, bez spoje mezi vanou a panelem, Colour on Demand (Quarryl®), vč. předem namontovaného ventilu Push-to-open, přepadu a přítoku vody, Lištou Design a funkcí Emotion, Gold						9.688,-	10.190,-	1

**Příslušenství k vanám:**

Objednací číslo	Popis	Cena
UCCON0475	Přerušení potrubí (speciální zařízení proti zpětnému toku), vč. přípojek	323,-
G999 02 00	Dálkové ovládání vč. držáku	53,-

**Zakázková výroba provedení Colour on Demand:** doba výroby 3 týdny. Pro vyřízení vaší objednávky použijte prosím vždy objednávkový formulář za kapitolou Vany na straně 576-577.

XX = dosaďte kód barvy  
 Další informace o barvách jsou uvedeny na stránce na začátku kapitoly.  
 Další informace o hydromasážních systémech naleznete na straně 583.



# HOMMAGE (verze do prostoru 1771 x 771) Quaryl® Pure Black

NOVINKA

€ bez DPH

<b>Tvar opěradla:</b>	Asymetrické provedení (něstejná opěradla)
<b>Není součástí dodávky:</b>	Vhodná odpadová a přepadová armatura (sifon)
<b>Technické informace:</b>	Vnější strana vany v barvě Pure Black. Barva dřevěných noh odpovídá barvě vnější strany vany. Dodává se od března 2023.
<b>Vhodná sanitární keramika:</b>	Hommage
<b>Vhodný nábytkový program:</b>	Hommage

VANY

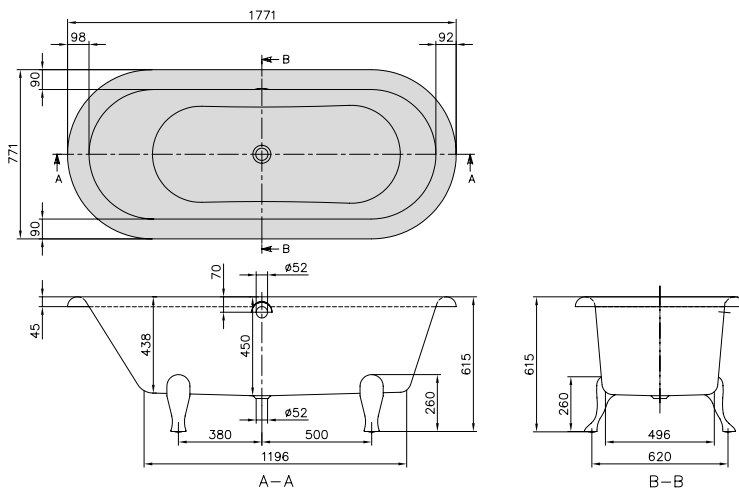

Quaryl®

Objednáací číslo	Popis	Rozměry d x š	Rozměry dna d x š	Hloubka	Obsah (l) vč. 1 osoby	Váha kg	01	RW	kus/pal.
UBQ 180 HOM 7WR7V-XX	Hommage, Pure Black	1771 x 771	1200 x 500	450	160	49,4	6.549,-	6.549,-	1

**Príslušenství k vanám:**

Objednáací číslo	Popis	Cena
U99880061	Kombinovaný odpad/přepad, řetízek a zátka, pochromováno	200,-
U99880076	Kombinovaný odpad/přepad, řetízek a zátka, Brushed Gold (NOVINKA)	700,-
U906100XX	Multifunkční podhlavník, pěnová hmota, 240 x 150 x 50 mm	126,-

XX = dosadíte kód barvy

Další informace o barvách jsou uvedeny na stránce na začátku kapitoly.

Další informace o hydromasážních systémech naleznete na straně 583.

# HOMMAGE (verze do prostoru 1771 x 771) Quarry®<sup>®</sup>, Colour on Demand

NOVINKA

€ bez DPH

<b>Tvar opěradla:</b>	Asymetrické provedení (něstejná opěradla)
<b>Není součástí dodávky:</b>	Vhodná odpadová a přepadová armatura (sifon)
<b>Technické informace:</b>	Vnější strana vany barevná. Barva dřevěných noh odpovídá barvě vnější strany vany. Dodává se od března 2023.
<b>Vhodná sanitární keramika:</b>	Hommage
<b>Vhodný nábytkový program:</b>	Hommage

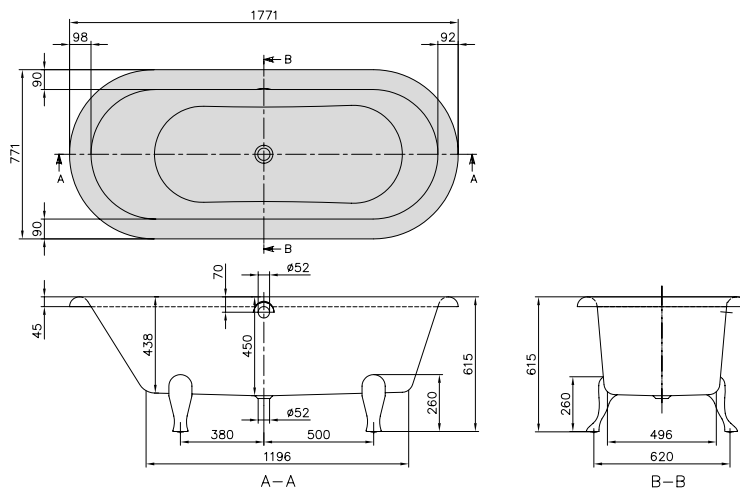

Quarryl®

VANY

Objednací číslo	Popis	Rozměry d x š	Rozměry dna d x š	Hloubka	Obsah (l) vč. 1 osoby	Váha kg	01	RW	kus/pal.
UBQ 180 HOM 7WBCV-XX	Hommage, Colour on Demand (Quarryl®)	1771 x 771	1200 x 500	450	160	49,4	6.549,-	6.549,-	1

**Príslušenství k vanám:**

Objednací číslo	Popis	Cena
U99880061	Kombinovaný odpad/přepad, řetízek a zátka, pochromováno	200,-
U99880076	Kombinovaný odpad/přepad, řetízek a zátka, Brushed Gold (NOVINKA)	700,-
U906100XX	Multifunkční podhlavník, pěnová hmota, 240 x 150 x 50 mm	126,-

**Zakázková výroba provedení Colour on Demand:** doba výroby 3 týdny. Pro vyřízení vaší objednávky použijte prosím vždy objednávkový formulář za kapitolou Vany na straně 576-577.

# LEGATO (Obdélníkové 1700 x 750) akrylátová

€ bez DPH

**Tvar opěrada:** Symetrické provedení (stejná opěrada)  
**Není součástí dodávky:** Sada noh není standardní součástí dodávky.  
 Prodloužený odpad a přepad nutný.  
**Vhodný nábytkový program:** Legato

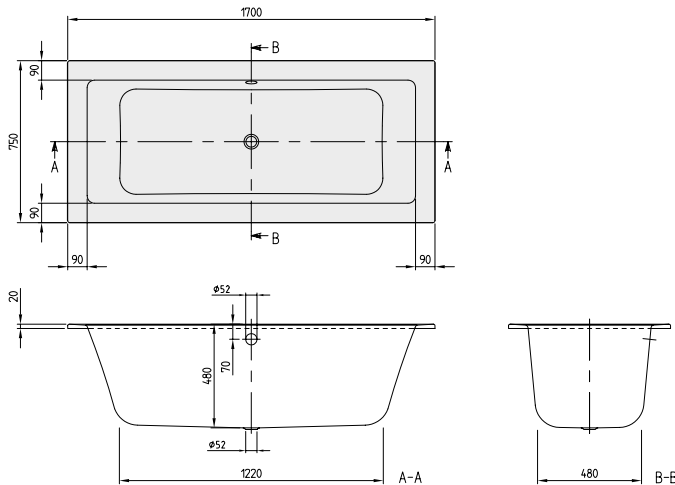

h = Montážní výška (až k okraji)	
Vana	605 - 655
Profibox 2.0 bez systému	585 - 585
Profibox 2.0 vč. systému	625 - 665

Objednací číslo	Popis	Rozměry d x š	Rozměry dna d x š	Hloubka	Obsah (l) vč. 1 osoby	Váha kg	01	RW	kus/pal.
UBA 170 LEG 2V-XX	Legato	1700 x 750	1220 x 480	480	170	22	1.362,-	1.467,-	15

**Příslušenství k vanám:**

Objednací číslo	Popis	Cena
U99740000	Nohy pro vany, plastové, pro vany s plochým dnem, nastavitelné od 130 do 180 mm	112,-
U90950461	Multiplex Odtoková a přepadová armatura, pochromováno	257,-
UCCON0475	Přerušení potrubí (speciální zařízení proti zpětnému toku), vč. přípojek	323,-
U90600361	Přepadová sada Multiplex trio včetně napouštění přepadem, pochromováno	601,-
U90600461	Přepadová sada Multiplex trio včetně napouštění přepadem, navíc speciální zpětný ventil, pochromováno	978,-
U90170061	Madla, 1 pár = 2 madla, pochromováno	315,-
U906100XX	Multifunkční podhlavník, pěnová hmota, 240 x 150 x 50 mm	126,-

**Namontované volitelné příslušenství k vanám viz: Objednávkový formulář viz výklopná strana vpravo**

Objednací číslo	Cena	Airpools		Hydropools		Combipools		Special Combipool
		AE	AC	HE	HC	CE	CC	AP
Profibox 2.0, do výklenku	1.116,-	<input type="radio"/>	<input type="radio"/>	<input type="radio"/>	<input type="radio"/>	<input type="radio"/>	<input type="radio"/>	-
Profibox 2.0, do rohu	1.337,-	<input type="radio"/>	<input type="radio"/>	<input type="radio"/>	<input type="radio"/>	<input type="radio"/>	<input type="radio"/>	-

Masážní systémy		Airpools		Hydropools		Combipools		Special Combipool
Objednací číslo	Popis	AE	AC	HE	HC	CE	CC	AP
U__ 170 LEG 2A ½ V 01	Cena za hydromasážní systém včetně vany	3.944,-	4.540,-	4.074,-	6.147,-	5.499,-	7.571,-	13.015,-
U__ 170 LEG 2A ½ V RW	Cena za hydromasážní systém včetně vany	4.049,-	4.645,-	4.179,-	6.252,-	5.604,-	7.676,-	13.120,-
U__ 170 LEG 2B ½ V 01	Cena za hydromasážní systém včetně vany, vč. armatury Multiplex Trio	4.545,-	5.141,-	4.675,-	6.748,-	6.100,-	8.172,-	13.616,-
U__ 170 LEG 2B ½ V RW	Cena za hydromasážní systém včetně vany, vč. armatury Multiplex Trio	4.650,-	5.246,-	4.780,-	6.853,-	6.205,-	8.277,-	13.721,-

U těchto hydromasážních systémů přesahuje technické zařízení obrys vany:

Technické zařízení v poloze	Stěna	AE	AC	HE	HC	CE	CC	AP
Technické zařízení v poloze 1	Stěna 3-4	-	-	-	-	-	-	+40
Technické zařízení v poloze 2	Stěna 1-2	-	-	-	-	-	-	+40

Za \_\_ v čísle výrobku dosadíte kód hydromasážního systému.

½ v čísle výrobku nahradíte požadovaným umístěním technického zařízení (1 = technické zařízení v poloze 1, 2 = technické zařízení v poloze 2). Trysky pro oblast zad se nacházejí na straně technické instalace.

**Další možnosti a příslušenství vyberte v objednávkovém formuláři (viz výklopná strana vpravo)**

**Technické zařízení v poloze 1**

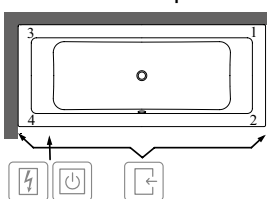

**Technické zařízení v poloze 2**

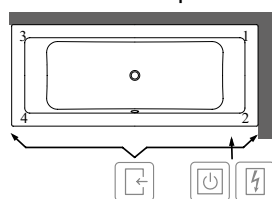

- Přístup přes
- Spínací skříňka
- Ovládání na okraji vany

Symbol "O" znamená: tato varianta je možná

XX = dosadíte kód barvy

Další informace o barvách jsou uvedeny na stránce na začátku kapitoly.

Další informace o hydromasážních systémech naleznete na straně 583.

# LEGATO (Obdélníkové 1800 x 800) akrylátová

€ bez DPH

**Tvar opěrada:** Symetrické provedení (stejná opěrada)  
**Není součástí dodávky:** Sada noh není standardní součástí dodávky.  
 Prodloužený odpad a přeпад nutný.  
**Vhodný nábytkový program:** Legato

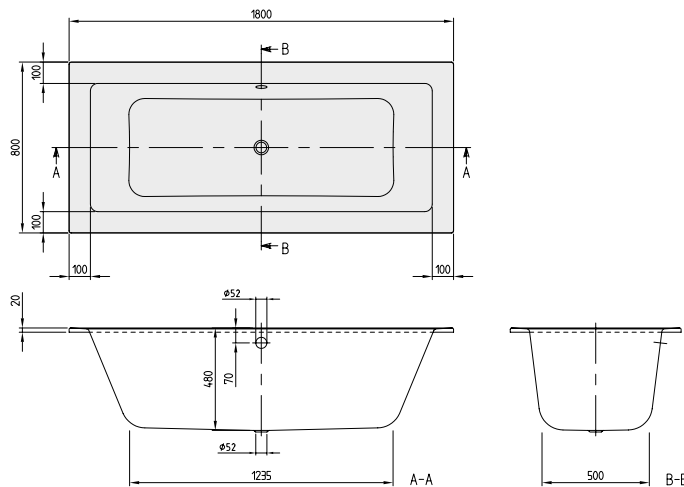

h = Montážní výška (až k okrajům)	
Vana	605 - 655
Profibox 2.0 bez systému	585 - 585
Profibox 2.0 vč. systému	625 - 665

Objednací číslo	Popis	Rozměry d x š	Rozměry dna d x š	Hloubka	Obsah (l) vč. 1 osoby	Váha kg	01	RW	kus/pal.
UBA 180 LEG 2V-XX	Legato	1800 x 800	1235 x 500	480	198	24	1.479,-	1.592,-	15

**Příslušenství k vanám:**

Objednací číslo	Popis	Cena
U99740000	Nohy pro vany, plastové, pro vany s plochým dnem, nastavitelné od 130 do 180 mm	112,-
U90950461	Multiplex Odtoková a přeпадová armatura, pochromováno	257,-
UCCON0475	Přerušení potrubí (speciální zařízení proti zpětnému toku), vč. přípojek	323,-
U90600361	Přeпадová sada Multiplex trio včetně napouštění přeпадem, pochromováno	601,-
U90600461	Přeпадová sada Multiplex trio včetně napouštění přeпадem, navíc speciální zpětný ventil, pochromováno	978,-
U90170061	Madla, 1 pár = 2 madla, pochromováno	315,-
U906100XX	Multifunkční podhlavník, pěnová hmota, 240 x 150 x 50 mm	126,-

**Namontované volitelné příslušenství k vanám viz: Objednávkový formulář viz výklopná strana vpravo**

Objednávka	pouze vana	Airpools		Hydropools		Combipools		Special Combipool
		AE	AC	HE	HC	CE	CC	AP
Profibox 2.0, do výklenku	1.116,-	<input type="radio"/>	<input type="radio"/>	<input type="radio"/>	<input type="radio"/>	<input type="radio"/>	<input type="radio"/>	<input type="radio"/>
Profibox 2.0, do rohu	1.337,-	<input type="radio"/>	<input type="radio"/>	<input type="radio"/>	<input type="radio"/>	<input type="radio"/>	<input type="radio"/>	<input type="radio"/>

**Masážní systémy**

Objednací číslo	Popis	Airpools		Hydropools		Combipools		Special Combipool
		AE	AC	HE	HC	CE	CC	AP
U__ 180 LEG 2A ½ V 01	Cena za hydromasážní systém včetně vany	4.061,-	4.657,-	4.191,-	6.264,-	5.616,-	7.688,-	13.132,-
U__ 180 LEG 2A ½ V RW	Cena za hydromasážní systém včetně vany	4.174,-	4.770,-	4.304,-	6.377,-	5.729,-	7.801,-	13.245,-
U__ 180 LEG 2B ½ V 01	Cena za hydromasážní systém včetně vany, vč. armatury Multiplex Trio	4.662,-	5.258,-	4.792,-	6.865,-	6.217,-	8.289,-	13.733,-
U__ 180 LEG 2B ½ V RW	Cena za hydromasážní systém včetně vany, vč. armatury Multiplex Trio	4.775,-	5.371,-	4.905,-	6.978,-	6.330,-	8.402,-	13.846,-

Za \_\_ v čísle výrobku dosadíte kód hydromasážního systému.

½ v čísle výrobku nahradíte požadovaným umístěním technického zařízení (1 = technické zařízení v poloze 1, 2 = technické zařízení v poloze 2). Trysky pro oblast zad se nacházejí na straně technické instalace.

**Další možnosti a příslušenství vyberte v objednávkovém formuláři (viz výklopná strana vpravo)**

**Technické zařízení v poloze 1**

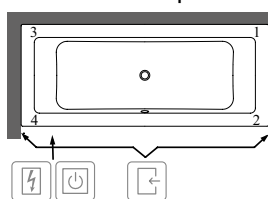

**Technické zařízení v poloze 2**

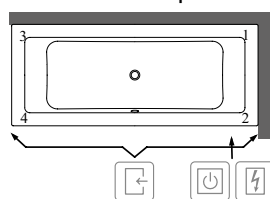

- Přístup přes
- Spínací skříňka
- Ovládání na okraji vany

Symbol "O" znamená: tato varianta je možná

XX = dosadíte kód barvy

Další informace o barvách jsou uvedeny na stránce na začátku kapitoly.

Další informace o hydromasážních systémech naleznete na straně 583.

# LIBRA (Obdélníkové 1700 x 750) Quaryl®

€ bez DPH

<b>Tvar opěrada:</b>	Asymetrické provedení (něstejná opěrada)
<b>Součást dodávky:</b>	Včetně noh (samolepicích), nastavitelné od 130 do 180 mm
<b>Není součástí dodávky:</b>	Prodloužený odpad a přepad nutný.
<b>Technické informace:</b>	Přepad možný na 3 stranách. Vykrúžovadlo (pro otvor přepadu) součástí dodávky. Informace o hydromasážních systémech jsou k dispozici na vyžádání.

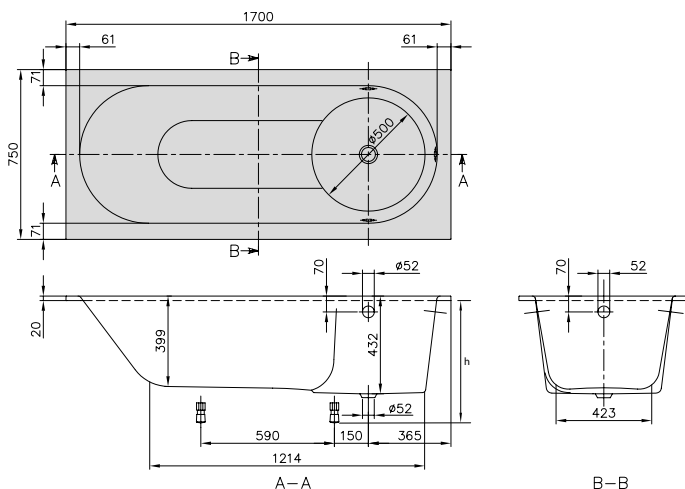

Quaryl®

h = Montážní výška (až k okraji)	
Vana	570 - 620
Profibox 2.0 bez systému	585 - 585
Profibox 2.0 vč. systému	625 - 665

Objednací číslo	Popis	Rozměry d x š	Rozměry dna d x š	Hloubka	Obsah (l) vč. 1 osoby	Váha kg	01	kus/pal.
UBQ 170 LIB 2V-XX	Libra	1700 x 750	1210 x 420	432	125	37,2	1.848,-	8

**Příslušenství k vanám:**

Objednací číslo	Popis	Cena
U90950461	Multiplex Odtoková a přepadová armatura, pochromováno	257,-
UCCON0475	Přerušení potrubí (speciální zařízení proti zpětnému toku), vč. přípojek	323,-
U90600361	Přepadová sada Multiplex trio včetně napouštění přepadem, pochromováno	601,-
U90600461	Přepadová sada Multiplex trio včetně napouštění přepadem, navíc speciální zpětný ventil, pochromováno	978,-
U90170061	Madla, 1 pár = 2 madla, pochromováno	315,-
U906100XX	Multifunkční podhlavník, pěnová hmota, 240 x 150 x 50 mm	126,-

**Namontované volitelné příslušenství k vanám v kombinaci s:**

**Objednávkový formulář viz výklopná strana vpravo**

Objednávkový formulář	Cena
Profibox 2.0, do výklenku	1.116,-
Profibox 2.0, do rohu	1.337,-

XX = dosadíte kód barvy  
 Další informace o barvách jsou uvedeny na stránce na začátku kapitoly.  
 Další informace o hydromasážních systémech naleznete na straně 583.

## LIBRA (Obdélníkové 1800 x 800) Quaryl®

€ bez DPH

<b>Tvar opěradla:</b>	Asymetrické provedení (něstejná opěradla)
<b>Součást dodávky:</b>	Včetně noh (samolepicích), nastavitelné od 130 do 180 mm
<b>Není součástí dodávky:</b>	Prodloužený odpad a přeпад nutný.
<b>Technické informace:</b>	Přeпад možný na 3 stranách. Vykružovadlo (pro otvor přeпаdu) součástí dodávky. Informace o hydromasážních systémech jsou k dispozici na vyžádání.

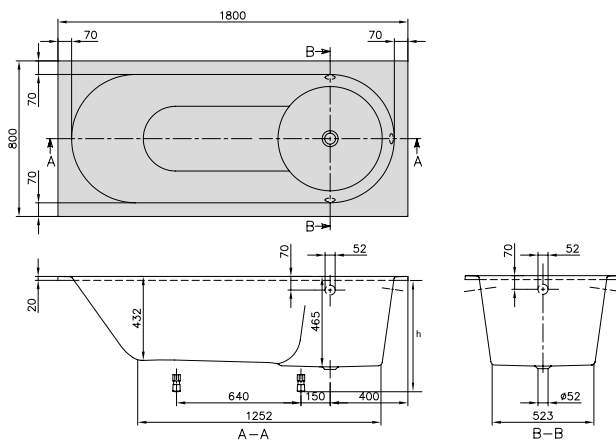

Quaryl®

VANY

h = Montážní výška (až k okraji)	
Vana	600 - 650
Profibox 2.0 bez systému	585 - 585
Profibox 2.0 vč. systému	625 - 665

Objednací číslo	Popis	Rozměry d x š	Rozměry dna d x š	Hloubka	Obsah (l) vč. 1 osoby	Váha kg	01	kus/pal.
UBQ 180 LIB 2V-XX	Libra	1800 x 800	1250 x 450	465	175	44,7	1.998,-	8

## Příslušenství k vanám:

Objednací číslo	Popis	Cena
U90950461	Multiplex Odtoková a přeпадová armatura, pochromováno	257,-
UCCON0475	Přerušení potrubí (speciální zařízení proti zpětnému toku), vč. přípojek	323,-
U90600361	Přeпадová sada Multiplex trio včetně napouštění přeпаdem, pochromováno	601,-
U90600461	Přeпадová sada Multiplex trio včetně napouštění přeпаdem, navíc speciální zpětný ventil, pochromováno	978,-
U90170061	Madla, 1 pár = 2 madla, pochromováno	315,-
U906100XX	Multifunkční podhlavník, pěnová hmota, 240 x 150 x 50 mm	126,-

## Namontované volitelné příslušenství k vanám v kombinaci s:

## Objednávkový formulář viz výklopná strana vpravo

	Cena
Profibox 2.0, do výklenku	1.116,-
Profibox 2.0, do rohu	1.337,-

XX = dosadíte kód barvy

Další informace o barvách jsou uvedeny na stránce na začátku kapitoly.

Další informace o hydromasážních systémech naleznete na straně 583.

# LOOP & FRIENDS SQUARE (Obdélníkové 1700 x 750) akrylátová

€ bez DPH

<b>Tvar opěrady:</b>	Symetrické provedení (stejná opěrady)
<b>Není součástí dodávky:</b>	Sada noh není standardní součástí dodávky. Prodloužený odpad a přepad nutný.
<b>Vhodná sanitární keramika:</b>	Loop & Friends

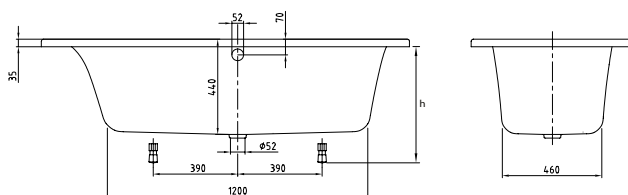
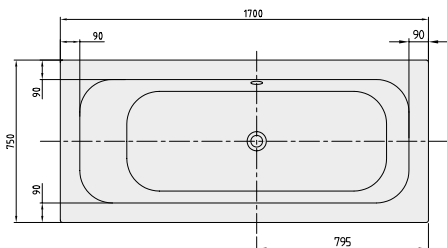
**h = Montážní výška (až k okraji)**

Vana	545 - 595
Hydromasážní systém	585 - 625
Profibox 2.0 bez systému	585 - 585
Profibox 2.0 vč. systému	625 - 625

Objednací číslo	Popis	Rozměry d x š	Rozměry dna d x š	Hloubka	Obsah (l) vč. 1 osoby	Váha kg	01	kus/pal.
UBA 170 LFS 2V-XX	Loop & Friends, s hranatým vnitřkem	1700 x 750	1200 x 460	440	130	21	987,-	10

**Příslušenství k vanám:**

Objednací číslo	Popis	Cena
U99740000	Nohy pro vany, plastové, pro vany s plochým dnem, nastavitelné od 130 do 180 mm	112,-
U90950461	Multiplex Odtoková a přepadová armatura, chromováno	257,-
UCCON0475	Přerušovací potrubí (speciální zařízení proti zpětnému toku), vč. přípojek	323,-
U90600361	Přepadová sada Multiplex trio včetně napouštění přepadem, chromováno	601,-
U90600461	Přepadová sada Multiplex trio včetně napouštění přepadem, navíc speciální zpětný ventil, chromováno	978,-
U90170061	Madla, 1 pár = 2 madla, chromováno	315,-
U906100XX	Multifunkční podhlavník, pěnová hmota, 240 x 150 x 50 mm	126,-

**Namontované volitelné příslušenství k vanám viz:**

Objednávkový formulář viz výklopná strana vpravo	pouze vana	Airpools		Hydropools		Combipools		Special Combipool
		AE	AC	HE	HC	CE	CC	AP
Profibox 2.0, do výklenku	1.116,-	○	○	○	○	○	○	○
Profibox 2.0, do rohu	1.337,-	○	○	○	○	○	○	○



**Masážní systémy**

Objednací číslo	Popis	Airpools		Hydropools		Combipools		Special Combipool
		AE	AC	HE	HC	CE	CC	AP
U__ 170 LFS 2A ½ V 01	Cena za hydromasážní systém včetně vany	3.569,-	4.165,-	3.699,-	5.772,-	5.124,-	7.196,-	12.640,-
U__ 170 LFS 2B ½ V 01	Cena za hydromasážní systém včetně vany, vč. armatury Multiplex Trio	4.170,-	4.766,-	4.300,-	6.373,-	5.725,-	7.797,-	13.241,-

Za \_\_ v čísle výrobku dosadíte kód hydromasážního systému.

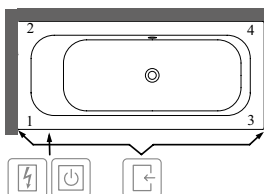
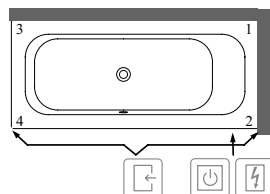
½ v čísle výrobku nahradíte požadovaným umístěním technického zařízení (1 = technické zařízení v poloze 1, 2 = technické zařízení v poloze 2). Trysky pro oblast zad se nacházejí na straně technické instalace.

**Další možnosti a příslušenství vyberte v objednávkovém formuláři (viz výklopná strana vpravo)****Technické zařízení v poloze 1****Technické zařízení v poloze 2**

-  Přístup přes
-  Spínací skříňka
-  Ovládání na okraji vany

Symbol "○" znamená: tato varianta je možná

XX = dosadíte kód barvy

Další informace o barvách jsou uvedeny na stránce na začátku kapitoly.

Další informace o hydromasážních systémech naleznete na straně 583.

# LOOP & FRIENDS SQUARE (Obdélníkové 1800 x 800) akrylátová

€ bez DPH

<b>Tvar opěrada:</b>	Symetrické provedení (stejná opěrada)
<b>Není součástí dodávky:</b>	Sada noh není standardní součástí dodávky. Prodloužený odpad a přepad nutný.
<b>Vhodná sanitární keramika:</b>	Loop & Friends

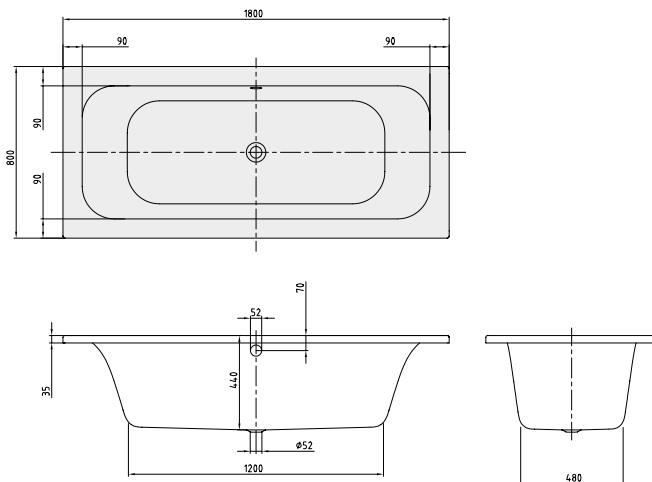
**h = Montážní výška (až k okraji)**

Vana	545 - 595
Hydromasážní systém	585 - 625
Profibox 2.0 bez systému	585 - 585
Profibox 2.0 vč. systému	625 - 625

Objednací číslo	Popis	Rozměry d x š	Rozměry dna d x š	Hloubka	Obsah (l) vč. 1 osoby	Váha kg	01	kus/pal.
<b>UBA 180 LFS 2V-XX</b>	Loop & Friends, s hranatým vnitřkem	1800 x 800	1200 x 480	440	150	23	1.081,-	10

**Příslušenství k vanám:**

Objednací číslo	Popis	Cena
<b>U99740000</b>	Nohy pro vany, plastové, pro vany s plochým dnem, nastavitelné od 130 do 180 mm	112,-
<b>U90950461</b>	Multiplex Odtoková a přepadová armatura, chromováno	257,-
<b>UCCON0475</b>	Přerušení potrubí (speciální zařízení proti zpětnému toku), vč. přípojek	323,-
<b>U90600361</b>	Přepadová sada Multiplex trio včetně napouštění přepadem, chromováno	601,-
<b>U90600461</b>	Přepadová sada Multiplex trio včetně napouštění přepadem, navíc speciální zpětný ventil, chromováno	978,-
<b>U90170061</b>	Madla, 1 pár = 2 madla, chromováno	315,-
<b>U906100XX</b>	Multifunkční podhlavník, pěnová hmota, 240 x 150 x 50 mm	126,-

**Namontované volitelné příslušenství k vanám viz:**

Objednávkový formulář viz výklopná strana vpravo	pouze vana	Airpools		Hydropools		Combipools		Special Combipool
		AE	AC	HE	HC	CE	CC	AP
Profibox 2.0, do výklenku	1.116,-	<input type="radio"/>	<input type="radio"/>	<input type="radio"/>	<input type="radio"/>	<input type="radio"/>	<input type="radio"/>	<input type="radio"/>
Profibox 2.0, do rohu	1.337,-	<input type="radio"/>	<input type="radio"/>	<input type="radio"/>	<input type="radio"/>	<input type="radio"/>	<input type="radio"/>	<input type="radio"/>



Masážní systémy		Airpools		Hydropools		Combipools		Special Combipool
Objednací číslo	Popis	AE	AC	HE	HC	CE	CC	AP
<b>U__ 180 LFS 2A ½ V 01</b>	Cena za hydromasážní systém včetně vany	3.663,-	4.259,-	3.793,-	5.866,-	5.218,-	7.290,-	12.734,-
<b>U__ 180 LFS 2B ½ V 01</b>	Cena za hydromasážní systém včetně vany, vč. armatury Multiplex Trio	4.264,-	4.860,-	4.394,-	6.467,-	5.819,-	7.891,-	13.335,-

Za \_\_ v čísle výrobku dosadíte kód hydromasážního systému.

½ v čísle výrobku nahradíte požadovaným umístěním technického zařízení (1 = technické zařízení v poloze 1, 2 = technické zařízení v poloze 2). Trysky pro oblast zad se nacházejí na straně technické instalace.

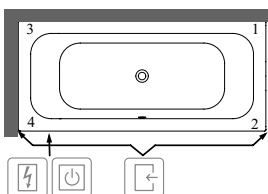
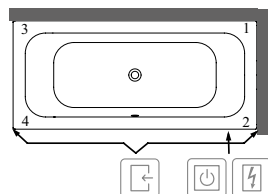
Další možnosti a příslušenství vyberte v objednávkovém formuláři (viz výklopná strana vpravo)

**Technické zařízení v poloze 1****Technické zařízení v poloze 2**

-  Přístup přes
-  Spínací skříňka
-  Ovládání na okraji vany

Symbol "O" znamená: tato varianta je možná

XX = dosadíte kód barvy

Další informace o barvách jsou uvedeny na stránce na začátku kapitoly.

Další informace o hydromasážních systémech naleznete na straně 583.



# LOOP & FRIENDS SQUARE (Obdélníkové 1900 x 900) akrylátová

€ bez DPH

<b>Tvar opěrada:</b>	Symetrické provedení (stejná opěrada)
<b>Není součástí dodávky:</b>	Sada noh není standardní součástí dodávky. Prodloužený odpad a přepad nutný.
<b>Vhodná sanitární keramika:</b>	Loop & Friends

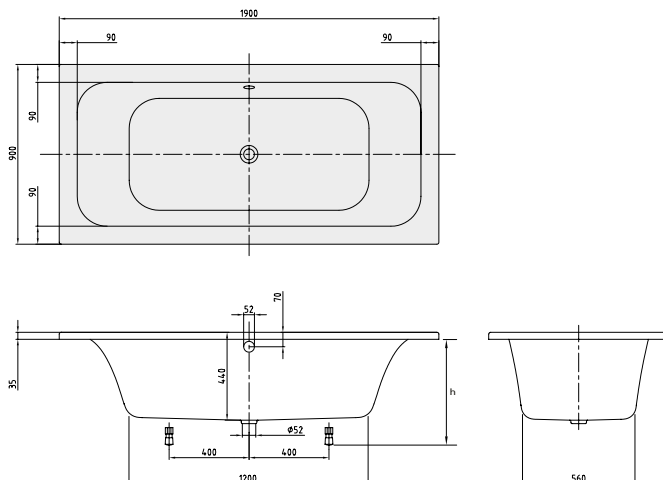
**h = Montážní výška (až k okraji)**

Vana	545 - 595
Hydromasážní systém	585 - 625
Profibox 2.0 bez systému	585 - 585
Profibox 2.0 vč. systému	625 - 625

Objednací číslo	Popis	Rozměry d x š	Rozměry dna d x š	Hloubka	Obsah (l) vč. 1 osoby	Váha kg	01	kus/pal.
UBA 199 LFS 2V-XX	Loop & Friends, s hranatým vnitřkem	1900 x 900	1200 x 560	440	180	25	1.239,-	10

**Příslušenství k vanám:**

Objednací číslo	Popis	Cena
U99740000	Nohy pro vany, plastové, pro vany s plochým dnem, nastavitelné od 130 do 180 mm	112,-
U90950461	Multiplex Odtoková a přepadová armatura, pochromováno	257,-
UCCON0475	Přerušení potrubí (speciální zařízení proti zpětnému toku), vč. přípojek	323,-
U90600361	Přepadová sada Multiplex trio včetně napouštění přepadem, pochromováno	601,-
U90600461	Přepadová sada Multiplex trio včetně napouštění přepadem, navíc speciální zpětný ventil, pochromováno	978,-
U90170061	Madla, 1 pár = 2 madla, pochromováno	315,-
U906100XX	Multifunkční podhlavník, pěnová hmota, 240 x 150 x 50 mm	126,-

Namontované volitelné příslušenství k vanám viz: Objednávkový formulář viz výklopná strana vpravo	pouze vana	Airpools		Hydropools		Combipools		Special Combipool
		AE	AC	HE	HC	CE	CC	AP
Profibox 2.0, do výklenku	1.116,-	<input type="radio"/>	<input type="radio"/>	<input type="radio"/>	<input type="radio"/>	<input type="radio"/>	<input type="radio"/>	<input type="radio"/>
Profibox 2.0, do rohu	1.337,-	<input type="radio"/>	<input type="radio"/>	<input type="radio"/>	<input type="radio"/>	<input type="radio"/>	<input type="radio"/>	<input type="radio"/>



Masážní systémy		Airpools		Hydropools		Combipools		Special Combipool
Objednací číslo	Popis	AE	AC	HE	HC	CE	CC	AP
U__ 199 LFS 2A ½ V 01	Cena za hydromasážní systém včetně vany	3.821,-	4.417,-	3.951,-	6.024,-	5.376,-	7.448,-	12.892,-
U__ 199 LFS 2B ½ V 01	Cena za hydromasážní systém včetně vany, vč. armatury Multiplex Trio	4.422,-	5.018,-	4.552,-	6.625,-	5.977,-	8.049,-	13.493,-

Za \_\_ v čísle výrobku dosadíte kód hydromasážního systému.

½ v čísle výrobku nahradíte požadovaným umístěním technického zařízení (1 = technické zařízení v poloze 1, 2 = technické zařízení v poloze 2). Trysky pro oblast zad se nacházejí na straně technické instalace.

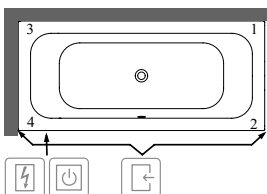
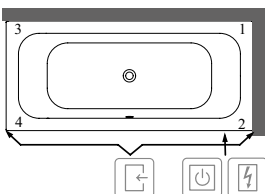
Další možnosti a příslušenství vyberte v objednávkovém formuláři (viz výklopná strana vpravo)

**Technické zařízení v poloze 1****Technické zařízení v poloze 2**

-  Přístup přes
-  Spínací skříňka
-  Ovládání na okraji vany

Symbol "O" znamená: tato varianta je možná

XX = dosadíte kód barvy

Další informace o barvách jsou uvedeny na stránce na začátku kapitoly.

Další informace o hydromasážních systémech naleznete na straně 583.

# LOOP & FRIENDS SQUARE (Pro přistavení ke stěně, levé provedení 1800 x 800) akrylátová

€ bez DPH

**Tvar opěradyla:** Symetrické provedení (stejná opěradyla)  
**Součást dodávky:** Nohy jsou standardní součástí dodávky.  
**Technické informace:** Odtoková a přepadová souprava Villeroy & Boch se liší podle modelu vany. Není součástí dodávky a musí se objednat společně s vanou. Odtok je vždy v barvě vany. V úseku 390 mm uprostřed dlouhé strany nemohou být otvory pro baterii. Informace o hydromasážních systémech jsou k dispozici na vyžádání.  
**Vhodná sanitární keramika:** Loop & Friends

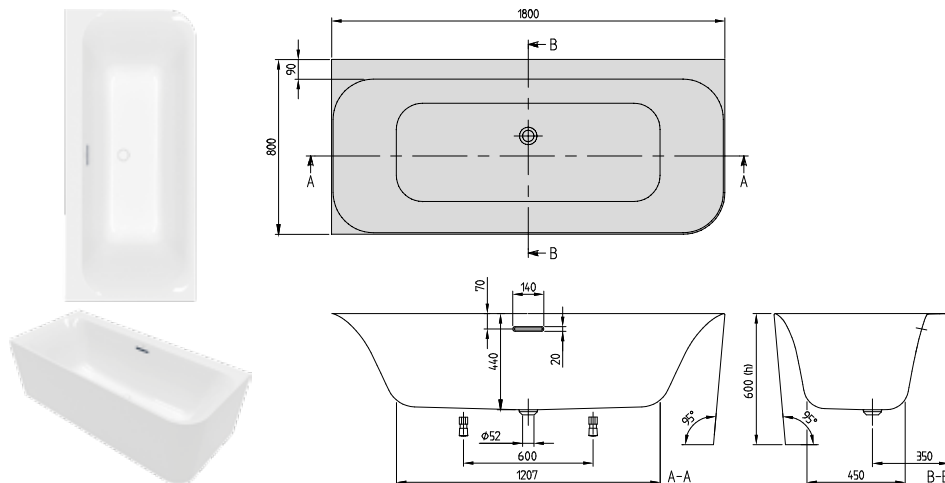

h = Montážní výška (až k okraji)	
Vana vč. panelu	600
Hydromasážní systém	600

Objednací číslo	Popis	Rozměry d x š	Rozměry dna d x š	Hloubka	Obsah (l) vč. 1 osoby	Váha kg	01	kus/pal.
UBA 180 LSF 9CL00V-XX	Loop & Friends, pro přistavení ke stěně, rohová verze levá, bez spoje mezi vanou a panelem	1800 x 800	1207 x 450	440	195	43	2.748,-	1

**Příslušenství k vanám:**

Objednací číslo	Popis	Cena
UPCON0141	Napouštění vody, plastové, integrované v přepadu, maximální průtok: 20 l/min	132,-
UCCON0475	Přerušení potrubí (speciální zařízení proti zpětnému toku), vč. přípojek	323,-
U906100XX	Multifunkční podhlavník, pěnová hmota, 240 x 150 x 50 mm	126,-
U90959001	Vhodná odpadová a přepadová armatura (sifon) (odtok bílý, přepad bílý)	204,-
U90959061	Vhodná odpadová a přepadová armatura (sifon) (odtok bílý, přepad pochromovaný)	204,-
U90959033	Vhodná odpadová a přepadová armatura (sifon) (odtok bílý, přepad Black Matt)	204,-
U909591RW	Vhodná odpadová a přepadová armatura (sifon) (odtok Stone White, přepad Stone White)	204,-
U90959161	Vhodná odpadová a přepadová armatura (sifon) (odtok Stone White, přepad pochromovaný)	204,-
U90959133	Vhodná odpadová a přepadová armatura (sifon) (odtok Stone White, přepad Black Matt)	204,-

XX = dosadíte kód barvy  
 Další informace o barvách jsou uvedeny na stránce na začátku kapitoly.  
 Další informace o hydromasážních systémech naleznete na straně 583.

# LOOP & FRIENDS SQUARE (Pro přistavení ke stěně, levé provedení 1800 x 800) akrylátová, Colour on Demand

€ bez DPH

**Tvar opěrady:** Symetrické provedení (stejná opěrady)  
**Součástí dodávky:** Nohy jsou standardní součástí dodávky.  
**Technické informace:** Odtoková a přepadová souprava Villeroy & Boch se liší podle modelu vany. Není součástí dodávky a musí se objednat společně s vanou. Odtok je vždy v barvě vany. V úseku 390 mm uprostřed dlouhé strany nemohou být otvory pro baterii. Informace o hydromasážních systémech jsou k dispozici na vyžádání.  
**Vhodná sanitární keramika:** Loop & Friends

VANY

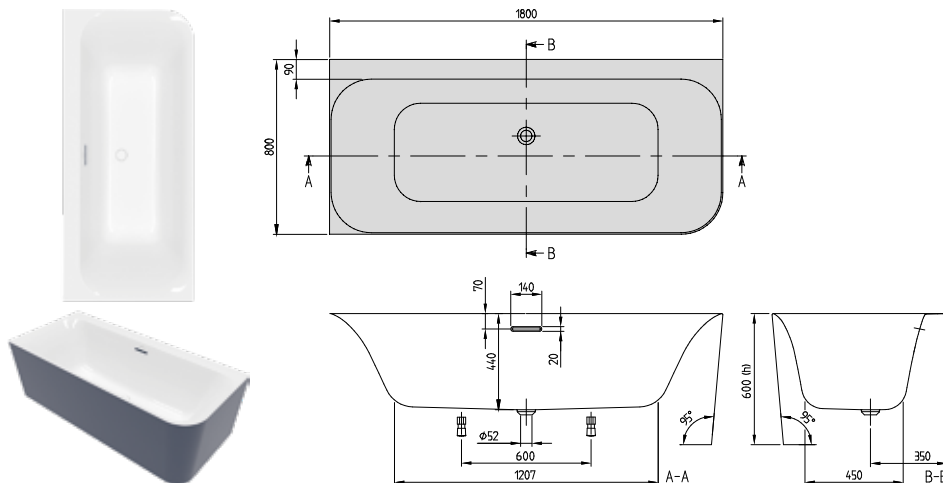

h = Montážní výška (až k okraji)	
Vana vč. panelu	600
Hydromasážní systém	600

Objednací číslo	Popis	Rozměry d x š	Rozměry dna d x š	Hloubka	Obsah (l) vč. 1 osoby	Váha kg	01	kus/pal.
UBA 180 LSF 9CLBCV-XX	Loop & Friends, pro přistavení ke stěně, rohová verze levá, Colour on Demand, bez spoje mezi vanou a panelem	1800 x 800	1207 x 450	440	195	43	3.537,-	1

**Příslušenství k vanám:**

Objednací číslo	Popis	Cena
UPCON0141	Napouštění vody, plastové, integrované v přepadu, maximální průtok: 20 l/min	132,-
UCCON0475	Přerušení potrubí (speciální zařízení proti zpětnému toku), vč. přípojek	323,-
U906100XX	Multifunkční podhlavník, pěnová hmota, 240 x 150 x 50 mm	126,-
U90959001	Vhodná odpadová a přepadová armatura (sifon) (odtok bílý, přepad bílý)	204,-
U90959061	Vhodná odpadová a přepadová armatura (sifon) (odtok bílý, přepad pochromovaný)	204,-
U90959033	Vhodná odpadová a přepadová armatura (sifon) (odtok bílý, přepad Black Matt)	204,-
U909591RW	Vhodná odpadová a přepadová armatura (sifon) (odtok Stone White, přepad Stone White)	204,-
U90959161	Vhodná odpadová a přepadová armatura (sifon) (odtok Stone White, přepad pochromovaný)	204,-
U90959133	Vhodná odpadová a přepadová armatura (sifon) (odtok Stone White, přepad Black Matt)	204,-

**Zakázková výroba provedení Colour on Demand:** doba výroby 3 týdny. Pro vyřízení vaší objednávky použijte prosím vždy objednávkový formulář za kapitolou Vany na straně 576-577.

XX = dosaďte kód barvy  
 Další informace o barvách jsou uvedeny na stránce na začátku kapitoly.  
 Další informace o hydromasážních systémech naleznete na straně 583.

# LOOP & FRIENDS SQUARE (Pro přistavení ke stěně, pravé provedení 1800 x 800) akrylátová

€ bez DPH

**Tvar opěrada:** Symetrické provedení (stejná opěrada)  
**Součástí dodávky:** Nohy jsou standardní součástí dodávky.  
**Technické informace:** Odtoková a přeřadová souprava Villeroy & Boch se liší podle modelu vany. Není součástí dodávky a musí se objednat společně s vanou.  
 Odtok je vždy v barvě vany.  
 V úseku 390 mm uprostřed dlouhé strany nemohou být otvory pro baterii.  
 Informace o hydromasážních systémech jsou k dispozici na vyžádání.  
**Vhodná sanitární keramika:** Loop & Friends

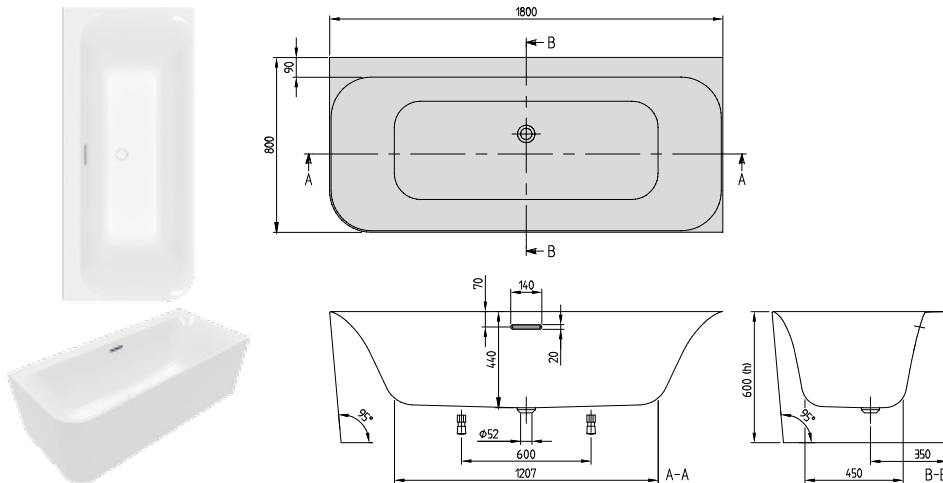

h = Montážní výška (až k okraji)	
Vana vč. panelu	600
Hydromasážní systém	600

Objednací číslo	Popis	Rozměry d x š	Rozměry dna d x š	Hloubka	Obsah (l) vč. 1 osoby	Váha kg	01	kus/pal.
UBA 180 LSF 9CR00V-XX	Loop & Friends, pro přistavení ke stěně, rohová verze pravá, bez spoje mezi vanou a panelem	1800 x 800	1207 x 450	440	195	43	2.748,-	1

**Příslušenství k vanám:**

Objednací číslo	Popis	Cena
UPCON0141	Napouštění vody, plastové, integrované v přeřadu, maximální průtok: 20 l/min	132,-
UCCON0475	Přerušení potrubí (speciální zařízení proti zpětnému toku), vč. přípojek	323,-
U906100XX	Multifunkční podhlavník, pěnová hmota, 240 x 150 x 50 mm	126,-
U90959001	Vhodná odpadová a přeřadová armatura (sifon) (odtok bílý, přeřad bílý)	204,-
U90959061	Vhodná odpadová a přeřadová armatura (sifon) (odtok bílý, přeřad pochromovaný)	204,-
U90959033	Vhodná odpadová a přeřadová armatura (sifon) (odtok bílý, přeřad Black Matt)	204,-
U909591RW	Vhodná odpadová a přeřadová armatura (sifon) (odtok Stone White, přeřad Stone White)	204,-
U90959161	Vhodná odpadová a přeřadová armatura (sifon) (odtok Stone White, přeřad pochromovaný)	204,-
U90959133	Vhodná odpadová a přeřadová armatura (sifon) (odtok Stone White, přeřad Black Matt)	204,-

XX = dosadte kód barvy

Další informace o barvách jsou uvedeny na stránce na začátku kapitoly.

Další informace o hydromasážních systémech naleznete na straně 583.

# LOOP & FRIENDS SQUARE (Pro přistavení ke stěně, pravé provedení 1800 x 800) akrylátová, Colour on Demand

€ bez DPH

**Tvar opěrada:** Symetrické provedení (stejná opěrada)  
**Součást dodávky:** Nohy jsou standardní součástí dodávky.  
**Technické informace:** Odtoková a přeřadová souprava Villeroy & Boch se liší podle modelu vany. Není součástí dodávky a musí se objednat společně s vanou.  
 Odtok je vždy v barvě vany.  
 V úseku 390 mm uprostřed dlouhé strany nemohou být otvory pro baterii.  
 Informace o hydromasážních systémech jsou k dispozici na vyžádání.

**Vhodná sanitární keramika:** Loop & Friends

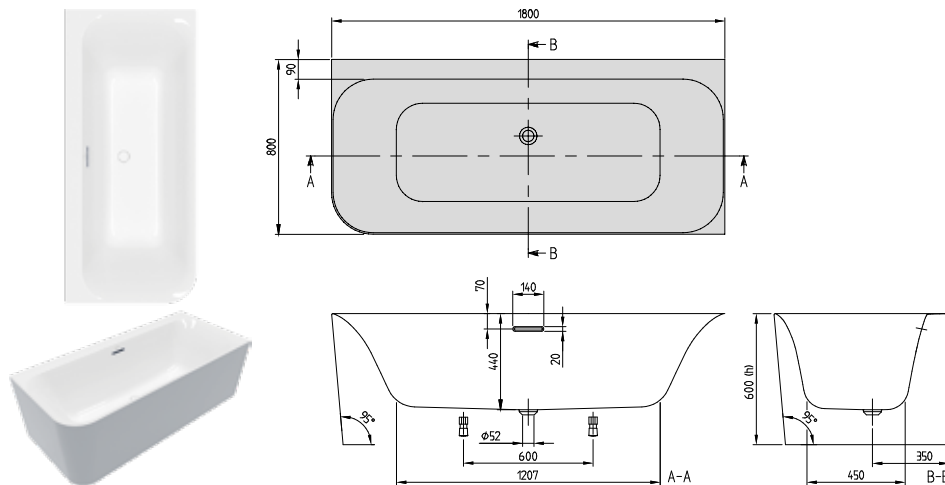

h = Montážní výška (až k okraji)	
Vana vč. panelu	600
Hydromasážní systém	600

Objednací číslo	Popis	Rozměry d x š	Rozměry dna d x š	Hloubka	Obsah (l) vč. 1 osoby	Váha kg	01	kus/pal.
UBA 180 LSF 9CRBCV-XX	Loop & Friends, pro přistavení ke stěně, rohová verze pravá, Colour on Demand, bez spoje mezi vanou a panelem	1800 x 800	1207 x 450	440	195	43	3.537,-	1

**Příslušenství k vanám:**

Objednací číslo	Popis	Cena
UPCON0141	Napouštění vody, plastové, integrované v přeřadu, maximální průtok: 20 l/min	132,-
UCCON0475	Přerušení potrubí (speciální zařízení proti zpětnému toku), vč. přípojek	323,-
U906100XX	Multifunkční podhlavník, pěnová hmota, 240 x 150 x 50 mm	126,-
U90959001	Vhodná odpadová a přeřadová armatura (sifon) (odtok bílý, přeřad bílý)	204,-
U90959061	Vhodná odpadová a přeřadová armatura (sifon) (odtok bílý, přeřad pochromovaný)	204,-
U90959033	Vhodná odpadová a přeřadová armatura (sifon) (odtok bílý, přeřad Black Matt)	204,-
U909591RW	Vhodná odpadová a přeřadová armatura (sifon) (odtok Stone White, přeřad Stone White)	204,-
U90959161	Vhodná odpadová a přeřadová armatura (sifon) (odtok Stone White, přeřad pochromovaný)	204,-
U90959133	Vhodná odpadová a přeřadová armatura (sifon) (odtok Stone White, přeřad Black Matt)	204,-

XX = dosaďte kód barvy  
 Další informace o barvách jsou uvedeny na stránce na začátku kapitoly.  
 Další informace o hydromasážních systémech naleznete na straně 583.

# LOOP & FRIENDS SQUARE (Pro přistavení ke stěně 1800 x 800) akrylátová

€ bez DPH

**Tvar opěradyla:** Symetrické provedení (stejná opěradyla)  
**Součástí dodávky:** Nohy jsou standardní součástí dodávky.  
**Technické informace:** Odtoková a přepadová souprava Villeroy & Boch se liší podle modelu vany. Není součástí dodávky a musí se objednat společně s vanou. Odtok je vždy v barvě vany. V úseku 390 mm uprostřed dlouhé strany nemohou být otvory pro baterii. Informace o hydromasážních systémech jsou k dispozici na vyžádání.  
**Vhodná sanitární keramika:** Loop & Friends

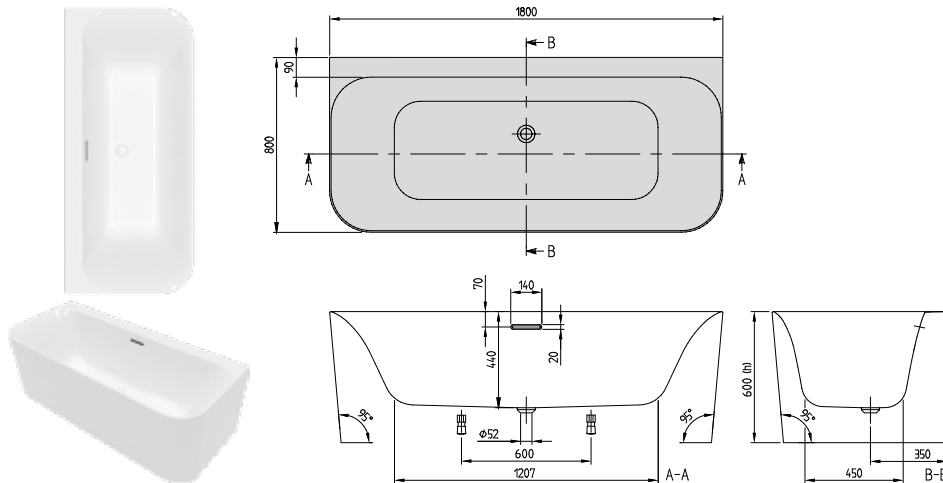

h = Montážní výška (až k okraji)	
Vana vč. panelu	600
Hydromasážní systém	600

Objednací číslo	Popis	Rozměry d x š	Rozměry dna d x š	Hloubka	Obsah (l) vč. 1 osoby	Váha kg	01	kus/pal.
UBA 180 LSF 9CS00V-XX	Loop & Friends, pro přistavení ke stěně, bez spoje mezi vanou a panelem	1800 x 800	1207 x 450	440	195	46	3.113,-	1

**Příslušenství k vanám:**

Objednací číslo	Popis	Cena
UPCON0141	Napouštění vody, plastové, integrované v přepadu, maximální průtok: 20 l/min	132,-
UCCON0475	Přerušení potrubí (speciální zařízení proti zpětnému toku), vč. přípojek	323,-
U906100XX	Multifunkční podhlavník, pěnová hmota, 240 x 150 x 50 mm	126,-
U90959001	Vhodná odpadová a přepadová armatura (sifon) (odtok bílý, přepad bílý)	204,-
U90959061	Vhodná odpadová a přepadová armatura (sifon) (odtok bílý, přepad pochromovaný)	204,-
U90959033	Vhodná odpadová a přepadová armatura (sifon) (odtok bílý, přepad Black Matt)	204,-
U909591RW	Vhodná odpadová a přepadová armatura (sifon) (odtok Stone White, přepad Stone White)	204,-
U90959161	Vhodná odpadová a přepadová armatura (sifon) (odtok Stone White, přepad pochromovaný)	204,-
U90959133	Vhodná odpadová a přepadová armatura (sifon) (odtok Stone White, přepad Black Matt)	204,-

XX = dosadíte kód barvy  
 Další informace o barvách jsou uvedeny na stránce na začátku kapitoly.  
 Další informace o hydromasážních systémech naleznete na straně 583.

# LOOP & FRIENDS SQUARE (Pro přistavení ke stěně 1800 x 800) akrylátová, Colour on Demand

€ bez DPH

**Tvar opěrada:** Symetrické provedení (stejná opěrada)  
**Součást dodávky:** Nohy jsou standardní součástí dodávky.  
**Technické informace:** Odtoková a přepadová souprava Villeroy & Boch se liší podle modelu vany. Není součástí dodávky a musí se objednat společně s vanou. Odtok je vždy v barvě vany. V úseku 390 mm uprostřed dlouhé strany nemohou být otvory pro baterii. Informace o hydromasážních systémech jsou k dispozici na vyžádání.  
**Vhodná sanitární keramika:** Loop & Friends

VANY

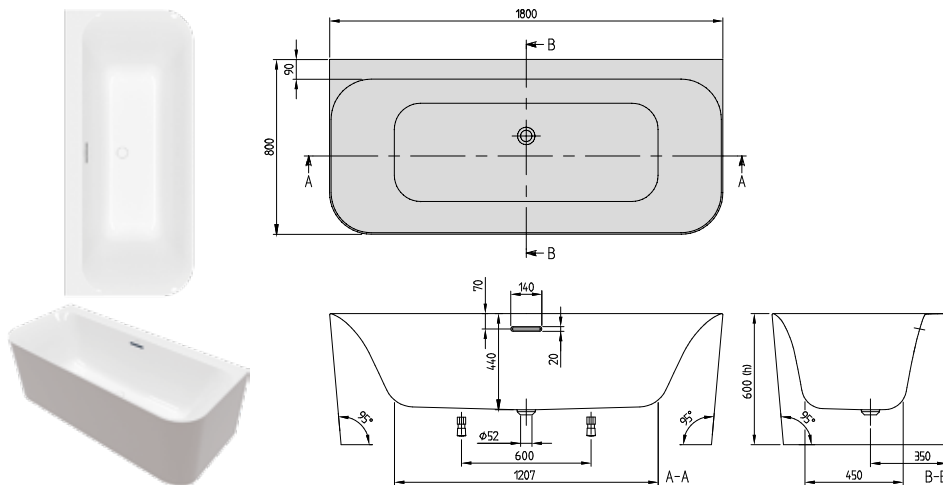

h = Montážní výška (až k okraji)	
Vana vč. panelu	600
Hydromasážní systém	600

Objednací číslo	Popis	Rozměry d x š	Rozměry dna d x š	Hloubka	Obsah (l) vč. 1 osoby	Váha kg	01	kus/pal.
UBA 180 LSF 9CSBCV-XX	Loop & Friends, pro přistavení ke stěně, Colour on Demand, bez spoje mezi vanou a panelem	1800 x 800	1207 x 450	440	195	46	3.903,-	1

**Příslušenství k vanám:**

Objednací číslo	Popis	Cena
UPCON0141	Napouštění vody, plastové, integrované v přepadu, maximální průtok: 20 l/min	132,-
UCCON0475	Přerušení potrubí (speciální zařízení proti zpětnému toku), vč. přípojek	323,-
U906100XX	Multifunkční podhlavník, pěnová hmota, 240 x 150 x 50 mm	126,-
U90959001	Vhodná odpadová a přepadová armatura (sifon) (odtok bílý, přepad bílý)	204,-
U90959061	Vhodná odpadová a přepadová armatura (sifon) (odtok bílý, přepad pochromovaný)	204,-
U90959033	Vhodná odpadová a přepadová armatura (sifon) (odtok bílý, přepad Black Matt)	204,-
U909591RW	Vhodná odpadová a přepadová armatura (sifon) (odtok Stone White, přepad Stone White)	204,-
U90959161	Vhodná odpadová a přepadová armatura (sifon) (odtok Stone White, přepad pochromovaný)	204,-
U90959133	Vhodná odpadová a přepadová armatura (sifon) (odtok Stone White, přepad Black Matt)	204,-

XX = dosaďte kód barvy  
 Další informace o barvách jsou uvedeny na stránce na začátku kapitoly.  
 Další informace o hydromasážních systémech naleznete na straně 583.

# LOOP & FRIENDS SQUARE (Zvláštní tvar 1750 x 1350) akrylátová

€ bez DPH

**Tvar opěradla:** Asymetrické provedení (nestejná opěradla)  
**Není součástí dodávky:** Sada noh není standardní součástí dodávky.  
 Prodloužený odpad a přepad nutný.  
**Vhodná sanitární keramika:** Loop & Friends

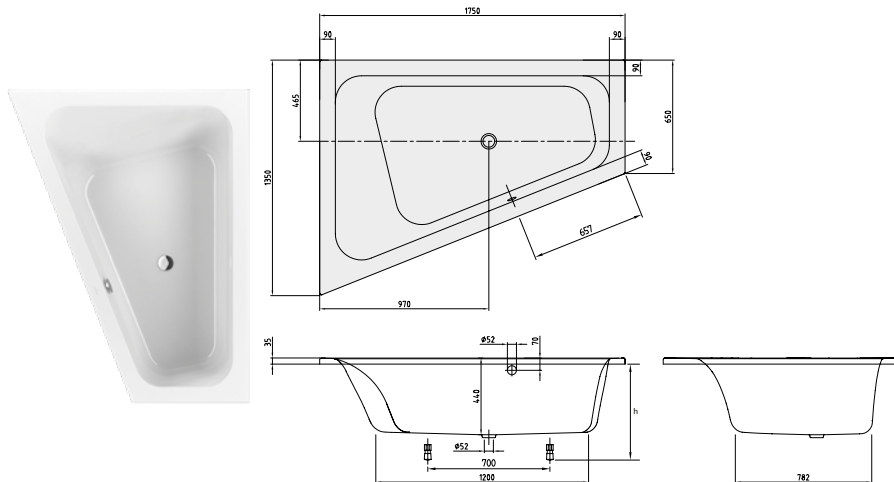

h = Montážní výška (až k okraji)	
Vana	545 - 595
Hydromasážní systém	585 - 625

Objednací číslo	Popis	Rozměry d x š	Rozměry dna d x š	Hloubka	Obsah (l) vč. 1 osoby	Váha kg	01	kus/pal.
UBA 175 LFS 9LIV-XX	Loop & Friends, levé provedení, s hranatým vnitřkem	1750 x 1350	1200 x 780	440	215	32	1.717,-	8

**Príslušenství k vanám:**

Objednací číslo	Popis	Cena
U99740000	Nohy pro vany, plastové, pro vany s plochým dnem, nastavitelné od 130 do 180 mm	112,-
U90950461	Multiplex Odtoková a přepadová armatura, chromová	257,-
UCCON0475	Přerušení potrubí (speciální zařízení proti zpětnému toku), vč. přípojek	323,-
U90600361	Přepadová sada Multiplex trio včetně napouštění přepadem, chromová	601,-
U90600461	Přepadová sada Multiplex trio včetně napouštění přepadem, navíc speciální zpětný ventil, chromová	978,-
U90170061	Madla, 1 pár = 2 madla, chromová	315,-
U906100XX	Multifunkční podhlavník, pěnová hmota, 240 x 150 x 50 mm	126,-

Masážní systémy		Airpools		Hydropools		Combipools		Special Combipool
Objednací číslo	Popis	AE	AC	HE	HC	CE	CC	AP
U__175 LFS LA 1 V 01	Cena za hydromasážní systém včetně vany	4.299,-	4.895,-	4.429,-	6.502,-	5.854,-	7.926,-	13.370,-
U__175 LFS LB 1 V 01	Cena za hydromasážní systém včetně vany, vč. armatury Multiplex Trio	4.900,-	5.496,-	5.030,-	7.103,-	6.455,-	8.527,-	13.971,-

Za \_\_ v čísle výrobku dosadíte kód hydromasážního systému.

Další možnosti a příslušenství vyberte v objednávkovém formuláři (viz výklopná strana vpravo)

**Technické zařízení v poloze 1**

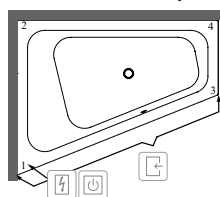

XX = dosadíte kód barvy

Další informace o barvách jsou uvedeny na stránce na začátku kapitoly.

Další informace o hydromasážních systémech naleznete na straně 583.



# LOOP & FRIENDS SQUARE (Zvláštní tvar 1750 x 1350) akrylátová

€ bez DPH

**Tvar opěradla:** Asymetrické provedení (něstejná opěradla)  
**Není součástí dodávky:** Sada noh není standardní součástí dodávky.  
 Prodloužený odpad a přepad nutný.  
**Vhodná sanitární keramika:** Loop & Friends

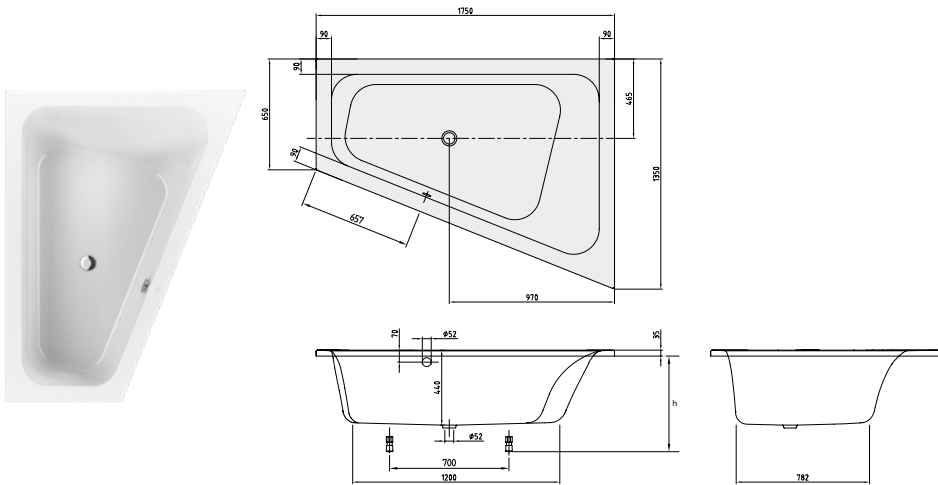

h = Montážní výška (až k okraji)	
Vana	545 - 595
Hydromasážní systém	585 - 625

Objednací číslo	Popis	Rozměry d x š	Rozměry dna d x š	Hloubka	Obsah (l) vč. 1 osoby	Váha kg	01	kus/pal.
<b>UBA 175 LFS 9REV-XX</b>	Loop & Friends, pravé provedení, s hranatým vnitřkem	1750 x 1350	1200 x 780	440	215	32	1.717,-	8

**Príslušenství k vanám:**

Objednací číslo	Popis	Cena
<b>U99740000</b>	Nohy pro vany, plastové, pro vany s plochým dnem, nastavitelné od 130 do 180 mm	112,-
<b>U90950461</b>	Multiplex Odtoková a přepadová armatura, chromováno	257,-
<b>UCCON0475</b>	Přerušení potrubí (speciální zařízení proti zpětnému toku), vč. přípojek	323,-
<b>U90600361</b>	Přepadová sada Multiplex trio včetně napouštění přepadem, chromováno	601,-
<b>U90600461</b>	Přepadová sada Multiplex trio včetně napouštění přepadem, navíc speciální zpětný ventil, chromováno	978,-
<b>U90170061</b>	Madla, 1 pár = 2 madla, chromováno	315,-
<b>U906100XX</b>	Multifunkční podhlavník, pěnová hmota, 240 x 150 x 50 mm	126,-

Masážní systémy		Airpools		Hydropools		Combipools		Special Combipool
Objednací číslo	Popis	AE	AC	HE	HC	CE	CC	AP
<b>U__ 175 LFS RA 1 V 01</b>	Cena za hydromasážní systém včetně vany	4.299,-	4.895,-	4.429,-	6.502,-	5.854,-	7.926,-	13.370,-
<b>U__ 175 LFS RB 1 V 01</b>	Cena za hydromasážní systém včetně vany, vč. armatury Multiplex Trio	4.900,-	5.496,-	5.030,-	7.103,-	6.455,-	8.527,-	13.971,-

Za \_\_ v čísle výrobku dosadíte kód hydromasážního systému.

Další možnosti a příslušenství vyberte v objednávkovém formuláři (viz výklopná strana vpravo)

**Technické zařízení v poloze 1**

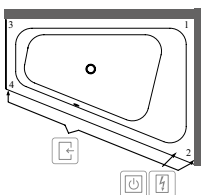

XX = dosadíte kód barvy  
 Další informace o barvách jsou uvedeny na stránce na začátku kapitoly.  
 Další informace o hydromasážních systémech naleznete na straně 583.

# LOOP & FRIENDS OVAL (Obdélníkové 1700 x 750) akrylátová

€ bez DPH

- Tvar opěrada:** Symetrické provedení (stejná opěrada)
- Není součástí dodávky:** Sada noh není standardní součástí dodávky.  
Odtoková a přepadová souprava Villeroy & Boch se liší podle modelu vany. Není součástí dodávky a musí se objednat společně s vanou.  
Odtok je vždy v barvě vany.
- Technické informace:** Upozornění: baterii nelze umístit doprostřed.  
**Cena vany v barvě Stone White (RW) s hydromasážním systémem je na vyžádání.**
- Vhodná sanitární keramika:** Loop & Friends

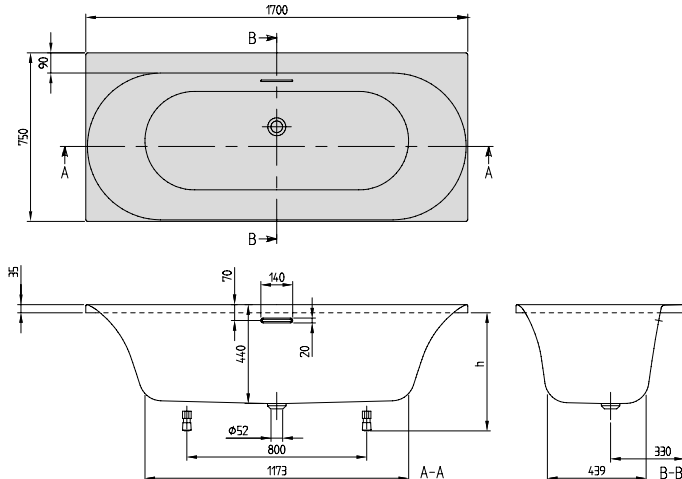

h = Montážní výška (až k okraji)	
Vana	585 - 635
Hydromasážní systém	630 - 670

Objednací číslo	Popis	Rozměry d x š	Rozměry dna d x š	Hloubka	Obsah (l) vč. 1 osoby	Váha kg	01	RW	kus/pal.
UBA 170 LOF 2V-XX	Loop & Friends, s oválným vnitřkem	1700 x 750	1173 x 439	440	134	21	892,-	999,-	10

**Příslušenství k vanám:**

Objednací číslo	Popis	Cena
U99740000	Nohy pro vany, plastové, pro vany s plochým dnem, nastavitelné od 130 do 180 mm	112,-
UCCON0475	Přerušení potrubí (speciální zařízení proti zpětnému toku), vč. přípojek	323,-
UPCON0141	Napouštění vody, plastové, integrované v přepadu, maximální průtok: 20 l/min	132,-
U90170061	Madla, 1 pár = 2 madla, pochromováno	315,-
U906100XX	Multifunkční podhlavník, pěnová hmota, 240 x 150 x 50 mm	126,-
U90959001	Vhodná odpadová a přepadová armatura (sifon) (odtok bílý, přepad bílý)	204,-
U90959061	Vhodná odpadová a přepadová armatura (sifon) (odtok bílý, přepad pochromovaný)	204,-
U90959033	Vhodná odpadová a přepadová armatura (sifon) (odtok bílý, přepad Black Matt)	204,-
U909591RW	Vhodná odpadová a přepadová armatura (sifon) (odtok Stone White, přepad Stone White)	204,-
U90959161	Vhodná odpadová a přepadová armatura (sifon) (odtok Stone White, přepad pochromovaný)	204,-
U90959133	Vhodná odpadová a přepadová armatura (sifon) (odtok Stone White, přepad Black Matt)	204,-

Masážní systémy		Airpools		Hydropools		Combipools		Special Combipool
Objednací číslo	Popis	AE	AC	HE	HC	CE	CC	AP
U__ 170 LOF 2A ½ V XX	Cena za hydromasážní systém včetně vany	3.474,-	4.070,-	3.604,-	5.677,-	5.029,-	7.101,-	12.545,-
U__ 170 LOF 2B ½ V XX	Cena za hydromasážní systém včetně vany, vč. napouštění přepadem	3.873,-	4.469,-	4.003,-	6.076,-	5.428,-	7.500,-	12.944,-

U těchto hydromasážních systémů přesahuje technické zařízení obrys vany:

Technické zařízení v poloze 1	Stěna 1-3	-	-	-	-	-	-	+20
Technické zařízení v poloze 1	Stěna 3-4	-	-	-	-	-	-	+15
Technické zařízení v poloze 2	Stěna 1-2	-	-	-	-	-	-	+15
Technické zařízení v poloze 2	Stěna 1-3	-	-	-	-	-	-	+20

Za \_\_ v čísle výrobku dosadíte kód hydromasážního systému.

½ v čísle výrobku nahradíte požadovaným umístěním technického zařízení (1 = technické zařízení v poloze 1, 2 = technické zařízení v poloze 2). Trysky pro oblast zad se nacházejí na straně technické instalace.

Další možnosti a příslušenství vyberte v objednávkovém formuláři (viz výklopná strana vpravo)

**Technické zařízení v poloze 1**

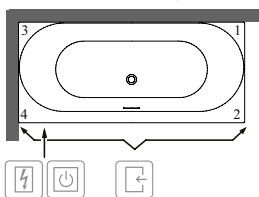

**Technické zařízení v poloze 2**

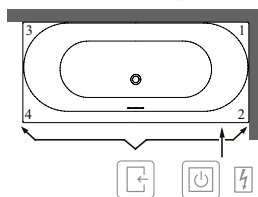

- Přístup přes
- Spínací skříňka
- Ovládání na okraji vany

XX = dosadíte kód barvy

Další informace o barvách jsou uvedeny na stránce na začátku kapitoly.

Další informace o hydromasážních systémech naleznete na straně 583.

# LOOP & FRIENDS OVAL (Obdélníkové 1800 x 800) akrylátová

€ bez DPH

**Tvar opěrada:** Symetrické provedení (stejná opěrada)  
**Není součástí dodávky:** Sada noh není standardní součástí dodávky.  
 Odtoková a přepadová souprava Villeroy & Boch se liší podle modelu vany. Není součástí dodávky a musí se objednat společně s vanou.  
 Odtok je vždy v barvě vany.  
**Technické informace:** **Cena vany v barvě Stone White (RW) s hydromasážním systémem je na vyžádání.**  
**Vhodná sanitární keramika:** Loop & Friends

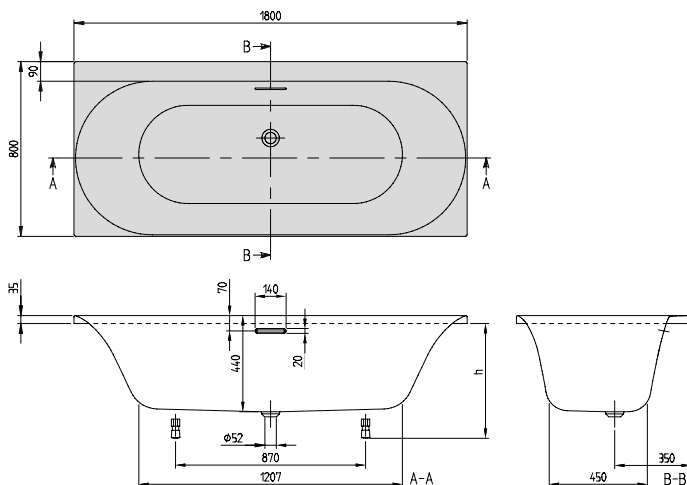

h = Montážní výška (až k okraji)	
Vana	585 - 635
Hydromasážní systém	630 - 670

Objednací číslo	Popis	Rozměry d x š	Rozměry dna d x š	Hloubka	Obsah (l) vč. 1 osoby	Váha kg	01	RW	kus/pal.
UBA 180 LOF 2V-XX	Loop & Friends, s oválným vnitřkem	1800 x 800	1207 x 450	440	157	23	960,-	1.073,-	10

**Príslušenství k vanám:**

Objednací číslo	Popis	Cena
U99740000	Nohy pro vany, plastové, pro vany s plochým dnem, nastavitelné od 130 do 180 mm	112,-
UCCON0475	Přerušení potrubí (speciální zařízení proti zpětnému toku), vč. přípojek	323,-
UPCON0141	Napouštění vody, plastové, integrované v přepadu, maximální průtok: 20 l/min	132,-
U90170061	Madla, 1 pár = 2 madla, pochromováno	315,-
U906100XX	Multifunkční podhlavník, pěnová hmota, 240 x 150 x 50 mm	126,-
U90959001	Vhodná odpadová a přepadová armatura (sifon) (odtok bílý, přepad bílý)	204,-
U90959061	Vhodná odpadová a přepadová armatura (sifon) (odtok bílý, přepad pochromovaný)	204,-
U90959033	Vhodná odpadová a přepadová armatura (sifon) (odtok bílý, přepad Black Matt)	204,-
U909591RW	Vhodná odpadová a přepadová armatura (sifon) (odtok Stone White, přepad Stone White)	204,-
U90959161	Vhodná odpadová a přepadová armatura (sifon) (odtok Stone White, přepad pochromovaný)	204,-
U90959133	Vhodná odpadová a přepadová armatura (sifon) (odtok Stone White, přepad Black Matt)	204,-

Objednací číslo	Popis	Airpools		Hydropools		Combipools		Special Combipool
		AE	AC	HE	HC	CE	CC	AP
U__ 180 LOF 2A ½ V 01	Cena za hydromasážní systém včetně vany	3.542,-	4.138,-	3.672,-	5.745,-	5.097,-	7.169,-	12.613,-
U__ 180 LOF 2A ½ V XX	Cena za hydromasážní systém včetně vany	3.655,-	4.251,-	3.785,-	5.858,-	5.210,-	7.282,-	12.726,-
U__ 180 LOF 2B ½ V 01	Cena za hydromasážní systém včetně vany, vč. napouštění přepadem	3.941,-	4.537,-	4.071,-	6.144,-	5.496,-	7.568,-	13.012,-
U__ 180 LOF 2B ½ V XX	Cena za hydromasážní systém včetně vany, vč. napouštění přepadem	4.054,-	4.650,-	4.184,-	6.257,-	5.609,-	7.681,-	13.125,-

U těchto hydromasážních systémů přesahuje technické zařízení obrys vany:

Technické zařízení v poloze 1	Stěna 1-3	Stěna 3-4	Stěna 1-2	Stěna 1-3
Technické zařízení v poloze 2	-	-	-	-
	-	-	-	-
	-	-	-	-
	-	-	-	-

Za \_\_ v čísle výrobku dosadíte kód hydromasážního systému.

½ v čísle výrobku nahradíte požadovaným umístěním technického zařízení (1 = technické zařízení v poloze 1, 2 = technické zařízení v poloze 2). Trysky pro oblast zad se nacházejí na straně technické instalace.

Další možnosti a příslušenství vyberte v objednávkovém formuláři (viz výklopná strana vpravo)

**Technické zařízení v poloze 1**

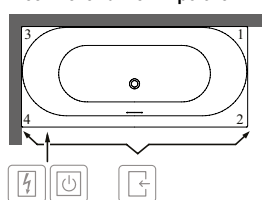

**Technické zařízení v poloze 2**

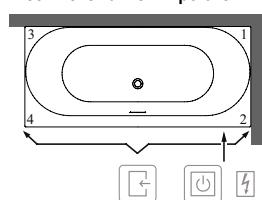

- Přístup přes
- Spínací skříňka
- Ovládání na okraji vany

XX = dosadíte kód barvy  
 Další informace o barvách jsou uvedeny na stránce na začátku kapitoly.  
 Další informace o hydromasážních systémech naleznete na straně 583.

# LOOP & FRIENDS OVAL (Obdélníkové 1800 x 800) akrylátová

€ bez DPH

**Tvar opěrada:** Symetrické provedení (stejná opěrada)  
**Není součástí dodávky:** Sada noh není standardní součástí dodávky.  
 Prodloužený odpad a přepad nutný.  
**Vhodná sanitární keramika:** Loop & Friends

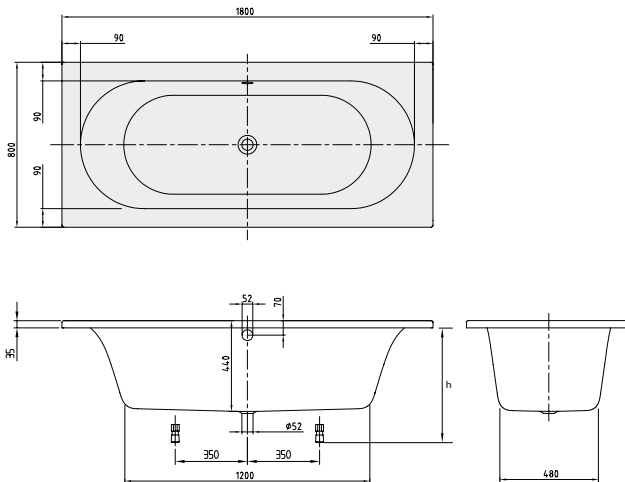

h = Montážní výška (až k okraj)	
Vana	545 - 595
Hydromasážní systém	585 - 625
Profibox 2.0 bez systému	585 - 585
Profibox 2.0 vč. systému	625 - 625

Objednací číslo	Popis	Rozměry d x š	Rozměry dna d x š	Hloubka	Obsah (l) vč. 1 osoby	Váha kg	01	kus/pal.
UBA 180 LFO 2V-XX	Loop & Friends, s oválným vnitřkem	1800 x 800	1200 x 480	440	135	23	1.081,-	10

**Příslušenství k vanám:**

Objednací číslo	Popis	Cena
U99740000	Nohy pro vany, plastové, pro vany s plochým dnem, nastavitelné od 130 do 180 mm	112,-
U90950461	Multiplex Odtoková a přepadová armatura, chromováno	257,-
UCCON0475	Přerušení potrubí (speciální zařízení proti zpětnému toku), vč. přípojek	323,-
U90600361	Přepadová sada Multiplex trio včetně napouštění přepadem, chromováno	601,-
U90600461	Přepadová sada Multiplex trio včetně napouštění přepadem, navíc speciální zpětný ventil, chromováno	978,-
U90170061	Madla, 1 pár = 2 madla, chromováno	315,-
U906100XX	Multifunkční podhlavník, pěnová hmota, 240 x 150 x 50 mm	126,-

**Namontované volitelné příslušenství k vanám viz:**

Objednávkový formulář viz výklopná strana vpravo	pouze vana	Airpools		Hydropools		Combipools		Special Combipool
		AE	AC	HE	HC	CE	CC	AP
Profibox 2.0, do výklenku	1.116,-	<input type="radio"/>	<input type="radio"/>	<input type="radio"/>	<input type="radio"/>	<input type="radio"/>	<input type="radio"/>	<input type="radio"/>
Profibox 2.0, do rohu	1.337,-	<input type="radio"/>	<input type="radio"/>	<input type="radio"/>	<input type="radio"/>	<input type="radio"/>	<input type="radio"/>	<input type="radio"/>

**Masážní systémy**

Objednací číslo	Popis	Airpools		Hydropools		Combipools		Special Combipool
		AE	AC	HE	HC	CE	CC	AP
U__ 180 LFO 2A ½ V XX	Cena za hydromasážní systém včetně vany	3.663,-	4.259,-	3.793,-	5.866,-	5.218,-	7.290,-	12.734,-
U__ 180 LFO 2B ½ V XX	Cena za hydromasážní systém včetně vany, vč. armatury Multiplex Trio	4.264,-	4.860,-	4.394,-	6.467,-	5.819,-	7.891,-	13.335,-

Za \_\_ v čísle výrobku dosadíte kód hydromasážního systému.

½ v čísle výrobku nahradíte požadovaným umístěním technického zařízení (1 = technické zařízení v poloze 1, 2 = technické zařízení v poloze 2). Trysky pro oblast zad se nacházejí na straně technické instalace.

Další možnosti a příslušenství vyberte v objednávkovém formuláři (viz výklopná strana vpravo)

**Technické zařízení v poloze 1**

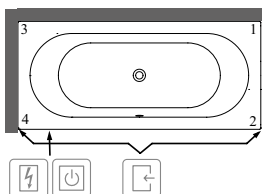

**Technické zařízení v poloze 2**

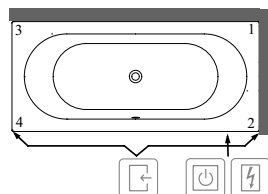

- Přístup přes
- Spínací skříňka
- Ovládání na okraji vany

Symbol "O" znamená: tato varianta je možná

XX = dosadíte kód barvy

Další informace o barvách jsou uvedeny na stránce na začátku kapitoly.

Další informace o hydromasážních systémech naleznete na straně 583.

# LOOP & FRIENDS OVAL (Pro přistavení ke stěně, levé provedení 1800 x 800) akrylátová

€ bez DPH

**Tvar opěradla:** Symetrické provedení (stejná opěradla)  
**Součást dodávky:** Nohy jsou standardní součástí dodávky.  
**Technické informace:** Odtoková a přeřadová souprava Villeroy & Boch se liší podle modelu vany. Není součástí dodávky a musí se objednat společně s vanou.  
 Odtok je vždy v barvě vany.  
 V úseku 390 mm uprostřed dlouhé strany nemohou být otvory pro baterii.  
 Informace o hydromasážních systémech jsou k dispozici na vyžádání.  
**Vhodná sanitární keramika:** Loop & Friends

VANY

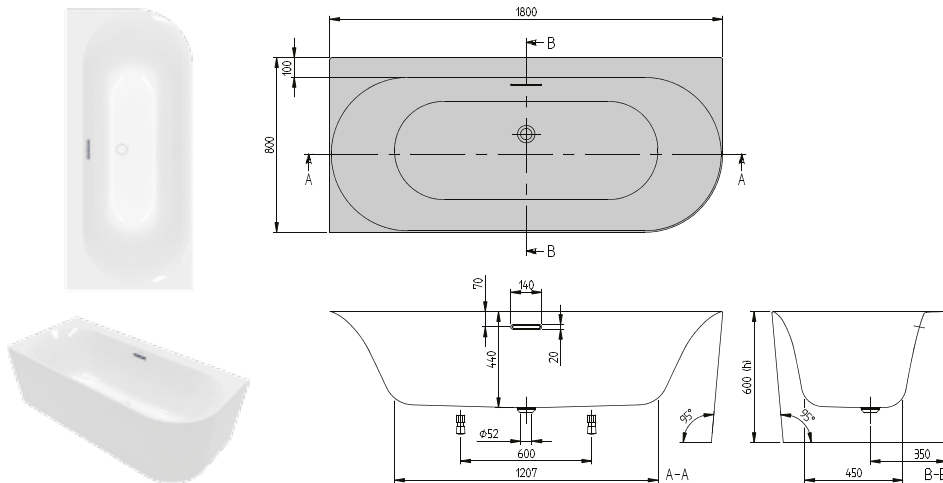

h = Montážní výška (až k okraji)	
Vana vč. panelu	600
Hydromasážní systém	600

Objednací číslo	Popis	Rozměry d x š	Rozměry dna d x š	Hloubka	Obsah (l) vč. 1 osoby	Váha kg	01	RW	kus/pal.
UBA 180 LOF 9CL00V-XX	Loop & Friends, pro přistavení ke stěně, rohová verze levá, bez spoje mezi vanou a panelem	1800 x 800	1207 x 450	440	175	43	2.748,-	3.245,-	1

### Příslušenství k vanám:

Objednací číslo	Popis	Cena
UPCON0141	Napouštění vody, plastové, integrované v přeřadu, maximální průtok: 20 l/min	132,-
UCCON0475	Přerušení potrubí (speciální zařízení proti zpětnému toku), vč. přípojek	323,-
U906100XX	Multifunkční podhlavník, pěnová hmota, 240 x 150 x 50 mm	126,-
U90959001	Vhodná odpadová a přeřadová armatura (sifon) (odtok bílý, přeřad bílý)	204,-
U90959061	Vhodná odpadová a přeřadová armatura (sifon) (odtok bílý, přeřad pochromovaný)	204,-
U90959033	Vhodná odpadová a přeřadová armatura (sifon) (odtok bílý, přeřad Black Matt)	204,-
U909591RW	Vhodná odpadová a přeřadová armatura (sifon) (odtok Stone White, přeřad Stone White)	204,-
U90959161	Vhodná odpadová a přeřadová armatura (sifon) (odtok Stone White, přeřad pochromovaný)	204,-
U90959133	Vhodná odpadová a přeřadová armatura (sifon) (odtok Stone White, přeřad Black Matt)	204,-

XX = dosaďte kód barvy

Další informace o barvách jsou uvedeny na stránce na začátku kapitoly.

Další informace o hydromasážních systémech naleznete na straně 583.

# LOOP & FRIENDS OVAL (Pro přistavení ke stěně, levé provedení 1800 x 800) akrylátová, Colour on Demand

€ bez DPH

**Tvar opěrada:** Symetrické provedení (stejná opěrada)  
**Součást dodávky:** Nohy jsou standardní součástí dodávky.  
**Technické informace:** Odtoková a přepadová souprava Villeroy & Boch se liší podle modelu vany. Není součástí dodávky a musí se objednat společně s vanou. Odtok je vždy v barvě vany. V úseku 390 mm uprostřed dlouhé strany nemohou být otvory pro baterii. Informace o hydromasážních systémech jsou k dispozici na vyžádání.  
**Vhodná sanitární keramika:** Loop & Friends

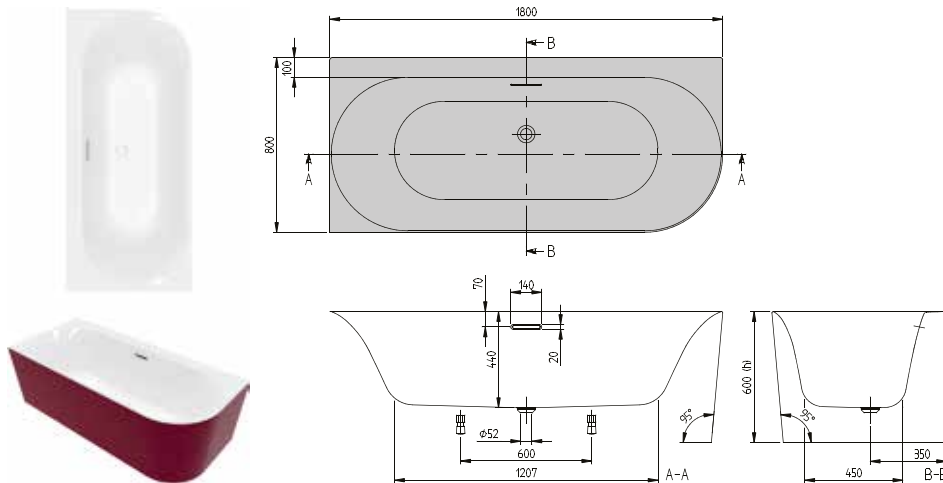

h = Montážní výška (až k okraji)	
Vana vč. panelu	600
Hydromasážní systém	600

Objednací číslo	Popis	Rozměry d x š	Rozměry dna d x š	Hloubka	Obsah (l) vč. 1 osoby	Váha kg	01	RW	kus/pal.
UBA 180 LOF 9CLBCV-XX	Loop & Friends, pro přistavení ke stěně, rohová verze levá, Colour on Demand, bez spoje mezi vanou a panelem	1800 x 800	1207 x 450	440	175	43	3.537,-	4.035,-	1

**Příslušenství k vanám:**

Objednací číslo	Popis	Cena
UPCON0141	Napouštění vody, plastové, integrované v přepadu, maximální průtok: 20 l/min	132,-
UCCON0475	Přerušení potrubí (speciální zařízení proti zpětnému toku), vč. přípojek	323,-
U906100XX	Multifunkční podhlavník, pěnová hmota, 240 x 150 x 50 mm	126,-
U90959001	Vhodná odpadová a přepadová armatura (sifon) (odtok bílý, přepad bílý)	204,-
U90959061	Vhodná odpadová a přepadová armatura (sifon) (odtok bílý, přepad pochromovaný)	204,-
U90959033	Vhodná odpadová a přepadová armatura (sifon) (odtok bílý, přepad Black Matt)	204,-
U909591RW	Vhodná odpadová a přepadová armatura (sifon) (odtok Stone White, přepad Stone White)	204,-
U90959161	Vhodná odpadová a přepadová armatura (sifon) (odtok Stone White, přepad pochromovaný)	204,-
U90959133	Vhodná odpadová a přepadová armatura (sifon) (odtok Stone White, přepad Black Matt)	204,-

**Zakázková výroba provedení Colour on Demand:** doba výroby 3 týdny. Pro vyřízení vaší objednávky použijte prosím vždy objednávkový formulář za kapitolou Vany na straně 576-577.

XX = dosaďte kód barvy  
 Další informace o barvách jsou uvedeny na stránce na začátku kapitoly.  
 Další informace o hydromasážních systémech naleznete na straně 583.

# LOOP & FRIENDS OVAL (Pro přistavení ke stěně, pravé provedení 1800 x 800) akrylátová

€ bez DPH

**Tvar opěradla:** Symetrické provedení (stejná opěradla)  
**Součást dodávky:** Nohy jsou standardní součástí dodávky.  
**Technické informace:** Odtoková a přeřadová souprava Villeroy & Boch se liší podle modelu vany. Není součástí dodávky a musí se objednat společně s vanou. Odtok je vždy v barvě vany. V úseku 390 mm uprostřed dlouhé strany nemohou být otvory pro baterii. Informace o hydromasážních systémech jsou k dispozici na vyžádání.

**Vhodná sanitární keramika:** Loop & Friends

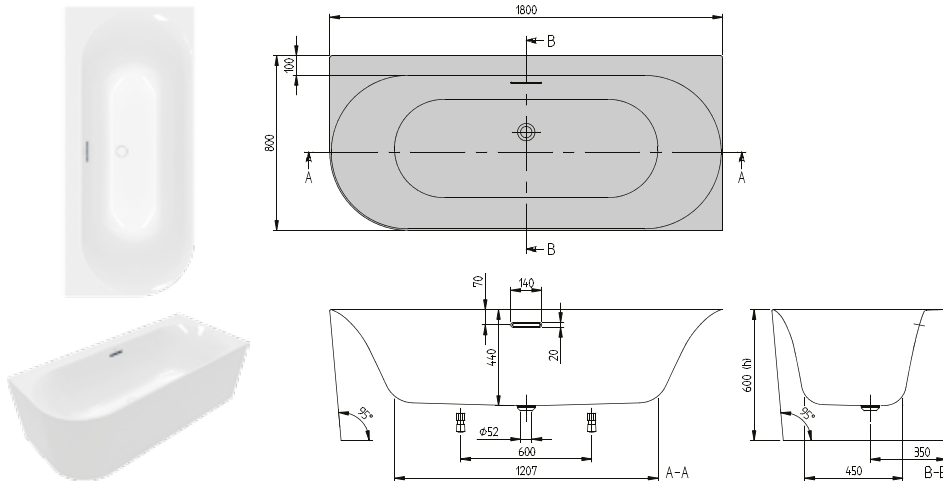

h = Montážní výška (až k okraji)	
Vana vč. panelu	600
Hydromasážní systém	600

Objednací číslo	Popis	Rozměry d x š	Rozměry dna d x š	Hloubka	Obsah (l) vč. 1 osoby	Váha kg	01	RW	kus/pal.
UBA 180 LOF 9CR00V-XX	Loop & Friends, pro přistavení ke stěně, rohová verze pravá, bez spoje mezi vanou a panelem	1800 x 800	1207 x 450	440	175	43	2.748,-	3.245,-	1

**Příslušenství k vanám:**

Objednací číslo	Popis	Cena
UPCON0141	Napouštění vody, plastové, integrované v přeřadu, maximální průtok: 20 l/min	132,-
UCCON0475	Přerušení potrubí (speciální zařízení proti zpětnému toku), vč. přípojek	323,-
U906100XX	Multifunkční podhlavník, pěnová hmota, 240 x 150 x 50 mm	126,-
U90959001	Vhodná odpadová a přeřadová armatura (sifon) (odtok bílý, přeřad bílý)	204,-
U90959061	Vhodná odpadová a přeřadová armatura (sifon) (odtok bílý, přeřad pochromovaný)	204,-
U90959033	Vhodná odpadová a přeřadová armatura (sifon) (odtok bílý, přeřad Black Matt)	204,-
U909591RW	Vhodná odpadová a přeřadová armatura (sifon) (odtok Stone White, přeřad Stone White)	204,-
U90959161	Vhodná odpadová a přeřadová armatura (sifon) (odtok Stone White, přeřad pochromovaný)	204,-
U90959133	Vhodná odpadová a přeřadová armatura (sifon) (odtok Stone White, přeřad Black Matt)	204,-

XX = dosaďte kód barvy

Další informace o barvách jsou uvedeny na stránce na začátku kapitoly.  
 Další informace o hydromasážních systémech naleznete na straně 583.

# LOOP & FRIENDS OVAL (Pro přistavení ke stěně, pravé provedení 1800 x 800) akrylátová, Colour on Demand

€ bez DPH

**Tvar opěrada:** Symetrické provedení (stejná opěrada)  
**Součást dodávky:** Nohy jsou standardní součástí dodávky.  
**Technické informace:** Odtoková a přepadová souprava Villeroy & Boch se liší podle modelu vany. Není součástí dodávky a musí se objednat společně s vanou. Odtok je vždy v barvě vany. V úseku 390 mm uprostřed dlouhé strany nemohou být otvory pro baterii. Informace o hydromasážních systémech jsou k dispozici na vyžádání.  
**Vhodná sanitární keramika:** Loop & Friends

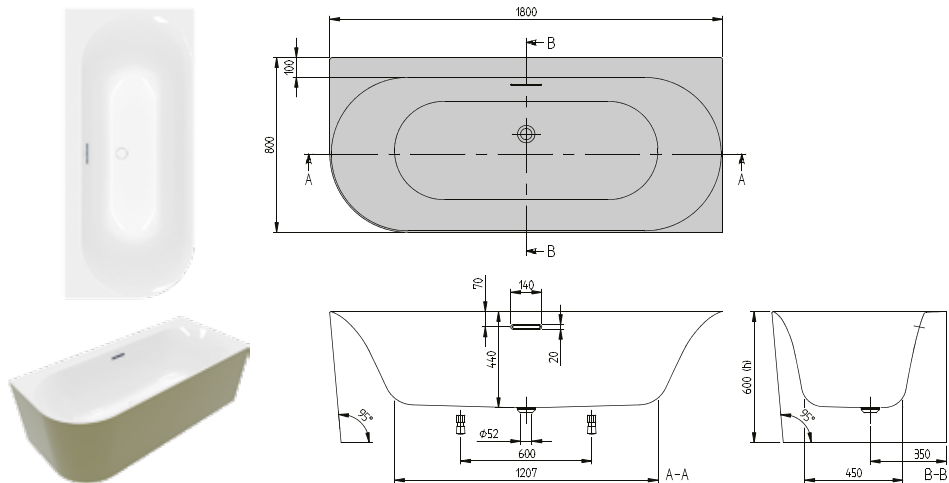

h = Montážní výška (až k okraji)	
Vana vč. panelu	600
Hydromasážní systém	600

Objednací číslo	Popis	Rozměry d x š	Rozměry dna d x š	Hloubka	Obsah (l) vč. 1 osoby	Váha kg	01	RW	kus/pal.
UBA 180 LOF 9CRBCV-XX	Loop & Friends, pro přistavení ke stěně, rohová verze pravá, Colour on Demand, bez spoje mezi vanou a panelem	1800 x 800	1207 x 450	440	175	43	3.537,-	4.035,-	1

**Příslušenství k vanám:**

Objednací číslo	Popis	Cena
UPCON0141	Napouštění vody, plastové, integrované v přepadu, maximální průtok: 20 l/min	132,-
UCCON0475	Přerušení potrubí (speciální zařízení proti zpětnému toku), vč. přípojek	323,-
U906100XX	Multifunkční podhlavník, pěnová hmota, 240 x 150 x 50 mm	126,-
U90959001	Vhodná odpadová a přepadová armatura (sifon) (odtok bílý, přepad bílý)	204,-
U90959061	Vhodná odpadová a přepadová armatura (sifon) (odtok bílý, přepad pochromovaný)	204,-
U90959033	Vhodná odpadová a přepadová armatura (sifon) (odtok bílý, přepad Black Matt)	204,-
U909591RW	Vhodná odpadová a přepadová armatura (sifon) (odtok Stone White, přepad Stone White)	204,-
U90959161	Vhodná odpadová a přepadová armatura (sifon) (odtok Stone White, přepad pochromovaný)	204,-
U90959133	Vhodná odpadová a přepadová armatura (sifon) (odtok Stone White, přepad Black Matt)	204,-

XX = dosaďte kód barvy  
 Další informace o barvách jsou uvedeny na stránce na začátku kapitoly.  
 Další informace o hydromasážních systémech naleznete na straně 583.



# LOOP & FRIENDS OVAL (Pro přistavení ke stěně 1800 x 800) akrylátová

€ bez DPH

**Tvar opěrada:** Symetrické provedení (stejná opěrada)  
**Součást dodávky:** Nohy jsou standardní součástí dodávky.  
**Technické informace:** Odtoková a přepadová souprava Villeroy & Boch se liší podle modelu vany. Není součástí dodávky a musí se objednat společně s vanou.  
 Odtok je vždy v barvě vany.  
 V úseku 390 mm uprostřed dlouhé strany nemohou být otvory pro baterii.  
 Informace o hydromasážních systémech jsou k dispozici na vyžádání.  
**Vhodná sanitární keramika:** Loop & Friends

VANY

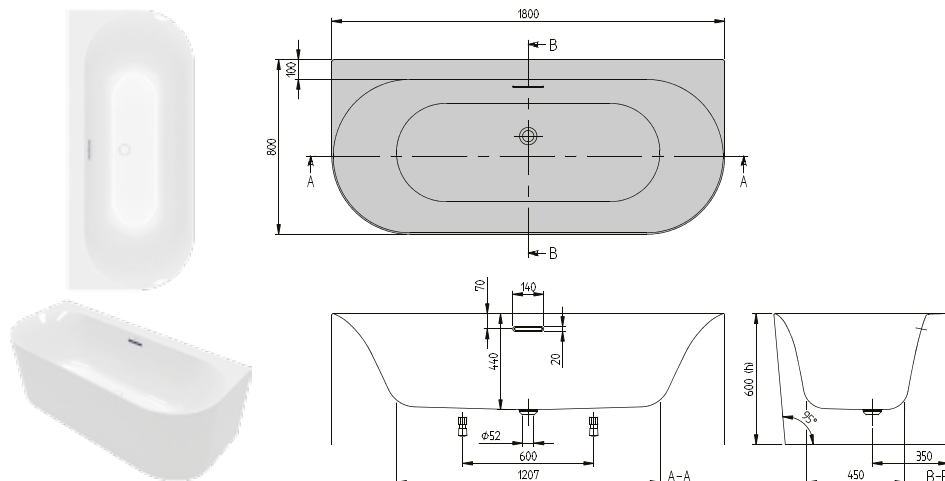

h = Montážní výška (až k okraji)	
Vana vč. panelu	600
Hydromasážní systém	600

Objednací číslo	Popis	Rozměry d x š	Rozměry dna d x š	Hloubka	Obsah (l) vč. 1 osoby	Váha kg	01	RW	kus/pal.
UBA 180 LOF 9CS00V-XX	Loop & Friends, pro přistavení ke stěně, bez spoje mezi vanou a panelem	1800 x 800	1207 x 450	440	175	43	3.113,-	3.610,-	1

**Příslušenství k vanám:**

Objednací číslo	Popis	Cena
UPCON0141	Napouštění vody, plastové, integrované v přepadu, maximální průtok: 20 l/min	132,-
UCCON0475	Přerušení potrubí (speciální zařízení proti zpětnému toku), vč. přípojek	323,-
U906100XX	Multifunkční podhlavník, pěnová hmota, 240 x 150 x 50 mm	126,-
U90959001	Vhodná odpadová a přepadová armatura (sifon) (odtok bílý, přepad bílý)	204,-
U90959061	Vhodná odpadová a přepadová armatura (sifon) (odtok bílý, přepad pochromovaný)	204,-
U90959033	Vhodná odpadová a přepadová armatura (sifon) (odtok bílý, přepad Black Matt)	204,-
U909591RW	Vhodná odpadová a přepadová armatura (sifon) (odtok Stone White, přepad Stone White)	204,-
U90959161	Vhodná odpadová a přepadová armatura (sifon) (odtok Stone White, přepad pochromovaný)	204,-
U90959133	Vhodná odpadová a přepadová armatura (sifon) (odtok Stone White, přepad Black Matt)	204,-

XX = dosadíte kód barvy

Další informace o barvách jsou uvedeny na stránce na začátku kapitoly.

Další informace o hydromasážních systémech naleznete na straně 583.

# LOOP & FRIENDS OVAL (Pro přistavení ke stěně 1800 x 800) akrylátová, Colour on Demand

€ bez DPH

**Tvar opěrada:** Symetrické provedení (stejná opěrada)  
**Součást dodávky:** Nohy jsou standardní součástí dodávky.  
**Technické informace:** Odtoková a přepadová souprava Villeroy & Boch se liší podle modelu vany. Není součástí dodávky a musí se objednat společně s vanou.  
 Odtok je vždy v barvě vany.  
 V úseku 390 mm uprostřed dlouhé strany nemohou být otvory pro baterii.  
 Informace o hydromasážních systémech jsou k dispozici na vyžádání.

**Vhodná sanitární keramika:** Loop & Friends

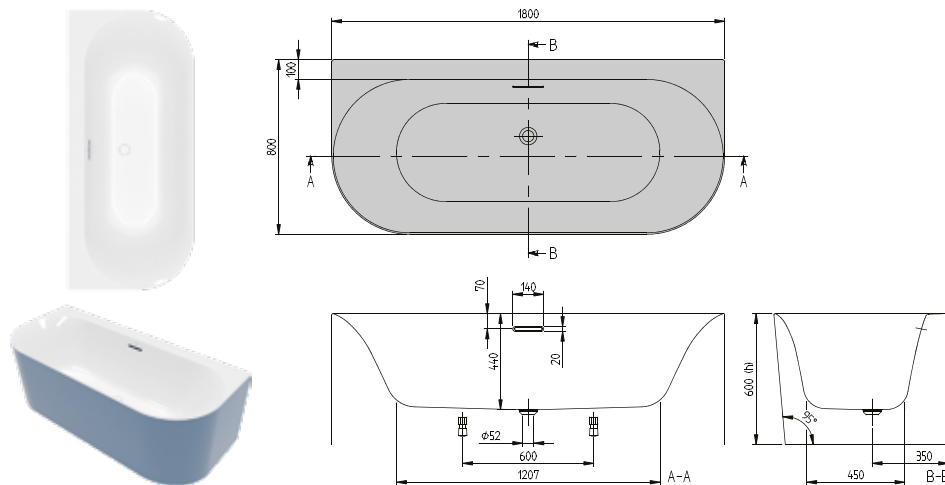

h = Montážní výška (až k okraji)	
Vana vč. panelu	600
Hydromasážní systém	600

Objednací číslo	Popis	Rozměry d x š	Rozměry dna d x š	Hloubka	Obsah (l) vč. 1 osoby	Váha kg	01	RW	kus/pal.
UBA 180 LOF 9CSBCV-XX	Loop & Friends, pro přistavení ke stěně, Colour on Demand, bez spoje mezi vanou a panelem	1800 x 800	1207 x 450	440	175	43	3.903,-	4.400,-	1

**Příslušenství k vanám:**

Objednací číslo	Popis	Cena
UPCON0141	Napouštění vody, plastové, integrované v přepadu, maximální průtok: 20 l/min	132,-
UCCON0475	Přerušení potrubí (speciální zařízení proti zpětnému toku), vč. přípojek	323,-
U906100XX	Multifunkční podhlavník, pěnová hmota, 240 x 150 x 50 mm	126,-
U90959001	Vhodná odpadová a přepadová armatura (sifon) (odtok bílý, přepad bílý)	204,-
U90959061	Vhodná odpadová a přepadová armatura (sifon) (odtok bílý, přepad pochromovaný)	204,-
U90959033	Vhodná odpadová a přepadová armatura (sifon) (odtok bílý, přepad Black Matt)	204,-
U909591RW	Vhodná odpadová a přepadová armatura (sifon) (odtok Stone White, přepad Stone White)	204,-
U90959161	Vhodná odpadová a přepadová armatura (sifon) (odtok Stone White, přepad pochromovaný)	204,-
U90959133	Vhodná odpadová a přepadová armatura (sifon) (odtok Stone White, přepad Black Matt)	204,-

XX = dosaďte kód barvy

Další informace o barvách jsou uvedeny na stránce na začátku kapitoly.

Další informace o hydromasážních systémech naleznete na straně 583.

# LOOP & FRIENDS OVAL (Pro přistavení ke stěně 1700 x 750) akrylátová

NOVINKA

€ bez DPH

**Tvar opěrada:** Symetrické provedení (stejná opěrada)  
**Součást dodávky:** Nohy jsou standardní součástí dodávky.  
**Technické informace:** Odtoková a přeřadová souprava Villeroy & Boch se liší podle modelu vany. Není součástí dodávky a musí se objednat společně s vanou.  
 Odtok je vždy v barvě vany.  
 V úseku 390 mm uprostřed dlouhé strany nemohou být otvory pro baterii.  
 Informace o hydromasážních systémech jsou k dispozici na vyžádání.  
**Vhodná sanitární keramika:** Loop & Friends

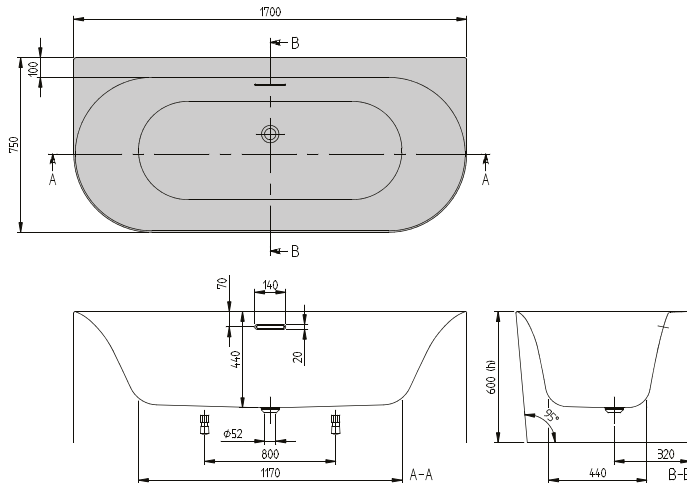

h = Montážní výška (až k okraji)	
Vana	600
Vana vč. panelu	600
Hydromasážní systém	602

Objednací číslo	Popis	Rozměry d x š	Rozměry dna d x š	Hloubka	Obsah (l) vč. 1 osoby	Váha kg	01	RW	kus/pal.
UBA 170 LOF 9CS00V-XX	Loop & Friends, pro přistavení ke stěně, bez spoje mezi vanou a panelem	1700 x 750	1170 x 440	442	138	42	3.060,-	3.496,-	1

**Příslušenství k vanám:**

Objednací číslo	Popis	Cena
UPCON0141	Napouštění vody, plastové, integrované v přeřadu, maximální průtok: 20 l/min	132,-
UCCON0475	Přerušení potrubí (speciální zařízení proti zpětnému toku), vč. přípojek	323,-
U906100XX	Multifunkční podhlavník, pěnová hmota, 240 x 150 x 50 mm	126,-
U90959001	Vhodná odpadová a přeřadová armatura (sifon) (odtok bílý, přeřad bílý)	204,-
U90959061	Vhodná odpadová a přeřadová armatura (sifon) (odtok bílý, přeřad pochromovaný)	204,-
U90959033	Vhodná odpadová a přeřadová armatura (sifon) (odtok bílý, přeřad Black Matt)	204,-
U909591RW	Vhodná odpadová a přeřadová armatura (sifon) (odtok Stone White, přeřad Stone White)	204,-
U90959161	Vhodná odpadová a přeřadová armatura (sifon) (odtok Stone White, přeřad pochromovaný)	204,-
U90959133	Vhodná odpadová a přeřadová armatura (sifon) (odtok Stone White, přeřad Black Matt)	204,-

XX = dosaďte kód barvy

Další informace o barvách jsou uvedeny na stránce na začátku kapitoly.

Další informace o hydromasážních systémech naleznete na straně 583.

# LOOP & FRIENDS OVAL (Pro přistavení ke stěně 1700 x 750) akrylátová, Colour on Demand

NOVINKA

€ bez DPH

**Tvar opěrada:** Symetrické provedení (stejná opěrada)  
**Součást dodávky:** Nohy jsou standardní součástí dodávky.  
**Technické informace:** Odtoková a přepadová souprava Villeroy & Boch se liší podle modelu vany. Není součástí dodávky a musí se objednat společně s vanou.  
 Odtok je vždy v barvě vany.  
 V úseku 390 mm uprostřed dlouhé strany nemohou být otvory pro baterii.  
 Informace o hydromasážních systémech jsou k dispozici na vyžádání.  
**Vhodná sanitární keramika:** Loop & Friends

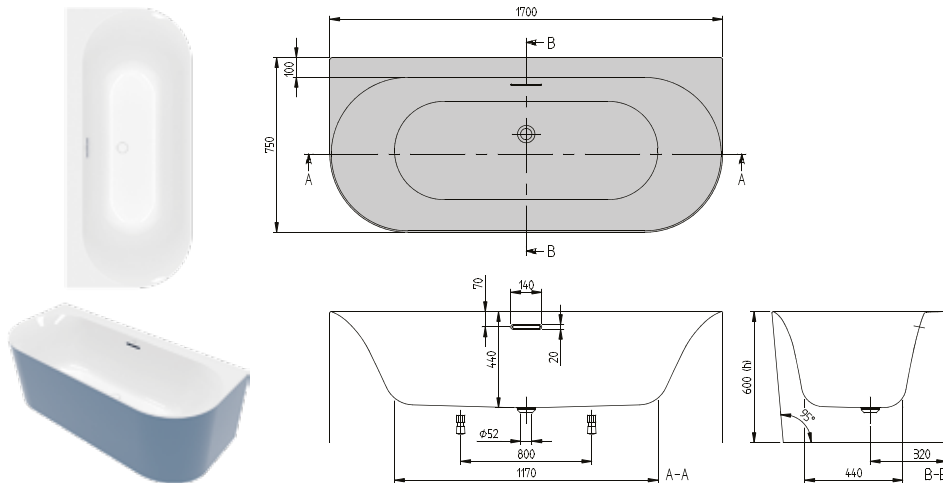

h = Montážní výška (až k okraji)	
Vana	600
Vana vč. panelu	600
Hydromasážní systém	602

Objednací číslo	Popis	Rozměry d x š	Rozměry dna d x š	Hloubka	Obsah (l) vč. 1 osoby	Váha kg	01	RW	kus/pal.
UBA 170 LOF 9CSBCV-XX	Loop & Friends, pro přistavení ke stěně, Colour on Demand, bez spoje mezi vanou a panelem	1700 x 750	1170 x 440	442	138	42	3.752,-	4.188,-	1

## Příslušenství k vanám:

Objednací číslo	Popis	Cena
UPCON0141	Napouštění vody, plastové, integrované v přepadu, maximální průtok: 20 l/min	132,-
UCCON0475	Přerušení potrubí (speciální zařízení proti zpětnému toku), vč. přípojek	323,-
U906100XX	Multifunkční podhlavník, pěnová hmota, 240 x 150 x 50 mm	126,-
U90959001	Vhodná odpadová a přepadová armatura (sifon) (odtok bílý, přepad bílý)	204,-
U90959061	Vhodná odpadová a přepadová armatura (sifon) (odtok bílý, přepad pochromovaný)	204,-
U90959033	Vhodná odpadová a přepadová armatura (sifon) (odtok bílý, přepad Black Matt)	204,-
U909591RW	Vhodná odpadová a přepadová armatura (sifon) (odtok Stone White, přepad Stone White)	204,-
U90959161	Vhodná odpadová a přepadová armatura (sifon) (odtok Stone White, přepad pochromovaný)	204,-
U90959133	Vhodná odpadová a přepadová armatura (sifon) (odtok Stone White, přepad Black Matt)	204,-

XX = dosaďte kód barvy

Další informace o barvách jsou uvedeny na stránce na začátku kapitoly.

Další informace o hydromasážních systémech naleznete na straně 583.

# LOOP & FRIENDS OVAL (Pro přistavení ke stěně, pravé provedení 1700 x 750) akrylátová

NOVINKA

€ bez DPH

**Tvar opěrada:** Symetrické provedení (stejná opěrada)  
**Součást dodávky:** Nohy jsou standardní součástí dodávky.  
**Technické informace:** Odtoková a přeřadová souprava Villeroy & Boch se liší podle modelu vany. Není součástí dodávky a musí se objednat společně s vanou.  
 Odtok je vždy v barvě vany.  
 V úseku 390 mm uprostřed dlouhé strany nemohou být otvory pro baterii.  
 Informace o hydromasážních systémech jsou k dispozici na vyžádání.  
**Vhodná sanitární keramika:** Loop & Friends

VANY

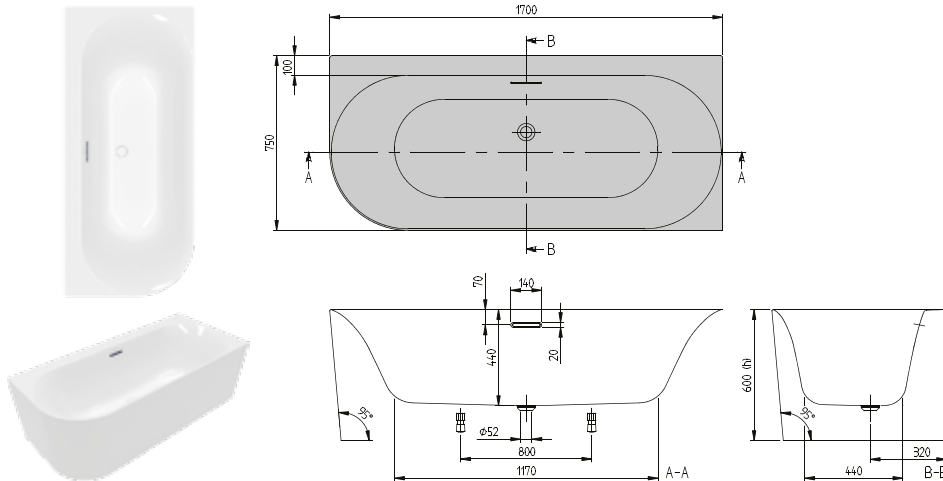

h = Montážní výška (až k okraji)	
Vana	600
Vana vč. panelu	600
Hydromasážní systém	600

Objednací číslo	Popis	Rozměry d x š	Rozměry dna d x š	Hloubka	Obsah (l) vč. 1 osoby	Váha kg	01	RW	kus/pal.
UBA 170 LOF 9CR00V-XX	Loop & Friends, pro přistavení ke stěně, rohová verze pravá, bez spoje mezi vanou a panelem	1700 x 750	1170 x 440	440	138	39	2.695,-	3.131,-	1

**Příslušenství k vanám:**

Objednací číslo	Popis	Cena
UPCON0141	Napouštění vody, plastové, integrované v přeřadu, maximální průtok: 20 l/min	132,-
UCCON0475	Přerušení potrubí (speciální zařízení proti zpětnému toku), vč. přípojek	323,-
U906100XX	Multifunkční podhlavník, pěnová hmota, 240 x 150 x 50 mm	126,-
U90959001	Vhodná odpadová a přeřadová armatura (sifon) (odtok bílý, přeřad bílý)	204,-
U90959061	Vhodná odpadová a přeřadová armatura (sifon) (odtok bílý, přeřad pochromovaný)	204,-
U90959033	Vhodná odpadová a přeřadová armatura (sifon) (odtok bílý, přeřad Black Matt)	204,-
U909591RW	Vhodná odpadová a přeřadová armatura (sifon) (odtok Stone White, přeřad Stone White)	204,-
U90959161	Vhodná odpadová a přeřadová armatura (sifon) (odtok Stone White, přeřad pochromovaný)	204,-
U90959133	Vhodná odpadová a přeřadová armatura (sifon) (odtok Stone White, přeřad Black Matt)	204,-

XX = dosaďte kód barvy  
 Další informace o barvách jsou uvedeny na stránce na začátku kapitoly.  
 Další informace o hydromasážních systémech naleznete na straně 583.

# LOOP & FRIENDS OVAL (Pro přistavení ke stěně, pravé provedení 1700 x 750) akrylátová, Colour on Demand

NOVINKA

€ bez DPH

**Tvar opěrady:** Symetrické provedení (stejná opěrady)  
**Součást dodávky:** Nohy jsou standardní součástí dodávky.  
**Technické informace:** Odtoková a přeřadová souprava Villeroy & Boch se liší podle modelu vany. Není součástí dodávky a musí se objednat společně s vanou.  
 Odtok je vždy v barvě vany.  
 V úseku 390 mm uprostřed dlouhé strany nemohou být otvory pro baterii.  
 Informace o hydromasážních systémech jsou k dispozici na vyžádání.  
**Vhodná sanitární keramika:** Loop & Friends

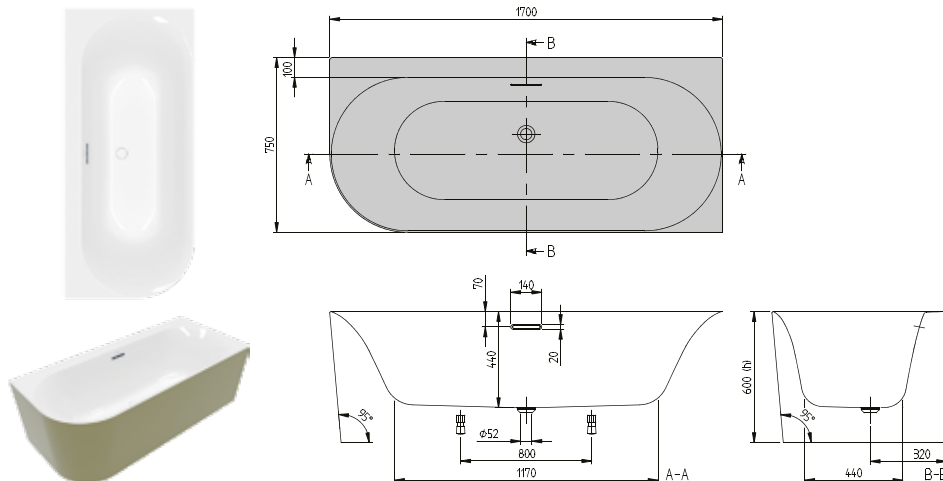

h = Montážní výška (až k okraji)	
Vana	600
Vana vč. panelu	600
Hydromasážní systém	600

Objednací číslo	Popis	Rozměry d x š	Rozměry dna d x š	Hloubka	Obsah (l) vč. 1 osoby	Váha kg	01	RW	kus/pal.
UBA 170 LOF 9CRBCV-XX	Loop & Friends, pro přistavení ke stěně, rohová verze pravá, bez spoje mezi vanou a panelem, Colour on Demand	1700 x 750	1170 x 440	440	138	39	3.387,-	3.823,-	1

**Příslušenství k vanám:**

Objednací číslo	Popis	Cena
UPCON0141	Napouštění vody, plastové, integrované v přeřadu, maximální průtok: 20 l/min	132,-
UCCON0475	Přerušení potrubí (speciální zařízení proti zpětnému toku), vč. přípojek	323,-
U906100XX	Multifunkční podhlavník, pěnová hmota, 240 x 150 x 50 mm	126,-
U90959001	Vhodná odpadová a přeřadová armatura (sifon) (odtok bílý, přeřad bílý)	204,-
U90959061	Vhodná odpadová a přeřadová armatura (sifon) (odtok bílý, přeřad pochromovaný)	204,-
U90959033	Vhodná odpadová a přeřadová armatura (sifon) (odtok bílý, přeřad Black Matt)	204,-
U909591RW	Vhodná odpadová a přeřadová armatura (sifon) (odtok Stone White, přeřad Stone White)	204,-
U90959161	Vhodná odpadová a přeřadová armatura (sifon) (odtok Stone White, přeřad pochromovaný)	204,-
U90959133	Vhodná odpadová a přeřadová armatura (sifon) (odtok Stone White, přeřad Black Matt)	204,-

XX = dosaďte kód barvy

Další informace o barvách jsou uvedeny na stránce na začátku kapitoly.

Další informace o hydromasážních systémech naleznete na straně 583.

# LOOP & FRIENDS OVAL (Pro přistavení ke stěně, levé provedení 1700 x 750) akrylátová

NOVINKA

€ bez DPH

**Tvar opěrada:** Symetrické provedení (stejná opěrada)  
**Součást dodávky:** Nohy jsou standardní součástí dodávky.  
**Technické informace:** Odtoková a přepadová souprava Villeroy & Boch se liší podle modelu vany. Není součástí dodávky a musí se objednat společně s vanou.  
 Odtok je vždy v barvě vany.  
 V úseku 390 mm uprostřed dlouhé strany nemohou být otvory pro baterii.  
 Informace o hydromasážních systémech jsou k dispozici na vyžádání.  
**Vhodná sanitární keramika:** Loop & Friends

VANY

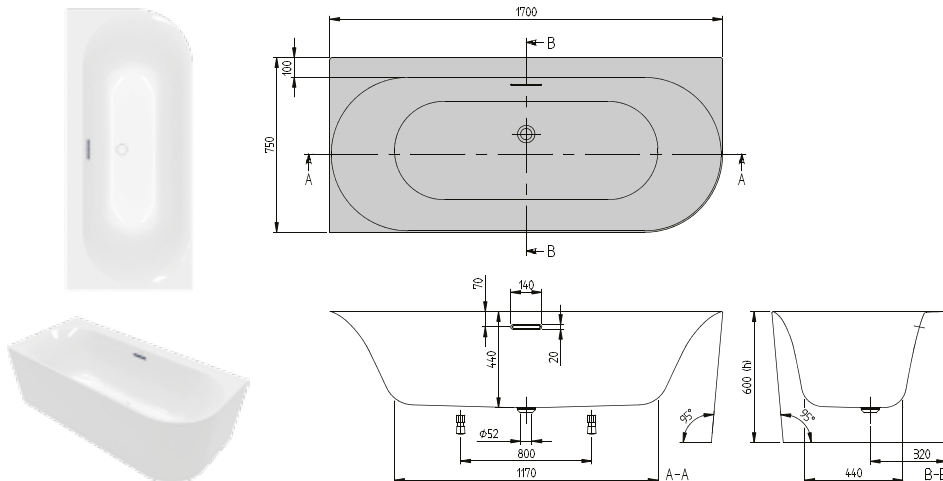

h = Montážní výška (až k okraji)	
Vana	600
Vana vč. panelu	600
Hydromasážní systém	600

Objednací číslo	Popis	Rozměry d x š	Rozměry dna d x š	Hloubka	Obsah (l) vč. 1 osoby	Váha kg	01	RW	kus/pal.
UBA 170 LOF 9CL00V-XX	Loop & Friends, pro přistavení ke stěně, rohová verze levá, bez spoje mezi vanou a panelem	1700 x 750	1170 x 440	440	138	39	2.695,-	3.131,-	1

## Příslušenství k vanám:

Objednací číslo	Popis	Cena
UPCON0141	Napouštění vody, plastové, integrované v přepadu, maximální průtok: 20 l/min	132,-
UCCON0475	Přerušení potrubí (speciální zařízení proti zpětnému toku), vč. přípojek	323,-
U906100XX	Multifunkční podhlavník, pěnová hmota, 240 x 150 x 50 mm	126,-
U90959001	Vhodná odpadová a přepadová armatura (sifon) (odtok bílý, přepad bílý)	204,-
U90959061	Vhodná odpadová a přepadová armatura (sifon) (odtok bílý, přepad pochromovaný)	204,-
U90959033	Vhodná odpadová a přepadová armatura (sifon) (odtok bílý, přepad Black Matt)	204,-
U909591RW	Vhodná odpadová a přepadová armatura (sifon) (odtok Stone White, přepad Stone White)	204,-
U90959161	Vhodná odpadová a přepadová armatura (sifon) (odtok Stone White, přepad pochromovaný)	204,-
U90959133	Vhodná odpadová a přepadová armatura (sifon) (odtok Stone White, přepad Black Matt)	204,-

XX = dosaďte kód barvy

Další informace o barvách jsou uvedeny na stránce na začátku kapitoly.

Další informace o hydromasážních systémech naleznete na straně 583.

# LOOP & FRIENDS OVAL (Pro přistavení ke stěně, levé provedení 1700 x 750) akrylátová, Colour on Demand

NOVINKA

€ bez DPH

**Tvar opěrada:** Symetrické provedení (stejná opěrada)  
**Součást dodávky:** Nohy jsou standardní součástí dodávky.  
**Technické informace:** Odtoková a přepadová souprava Villeroy & Boch se liší podle modelu vany. Není součástí dodávky a musí se objednat společně s vanou. Odtok je vždy v barvě vany. V úseku 390 mm uprostřed dlouhé strany nemohou být otvory pro baterii. Informace o hydromasážních systémech jsou k dispozici na vyžádání.  
**Vhodná sanitární keramika:** Loop & Friends

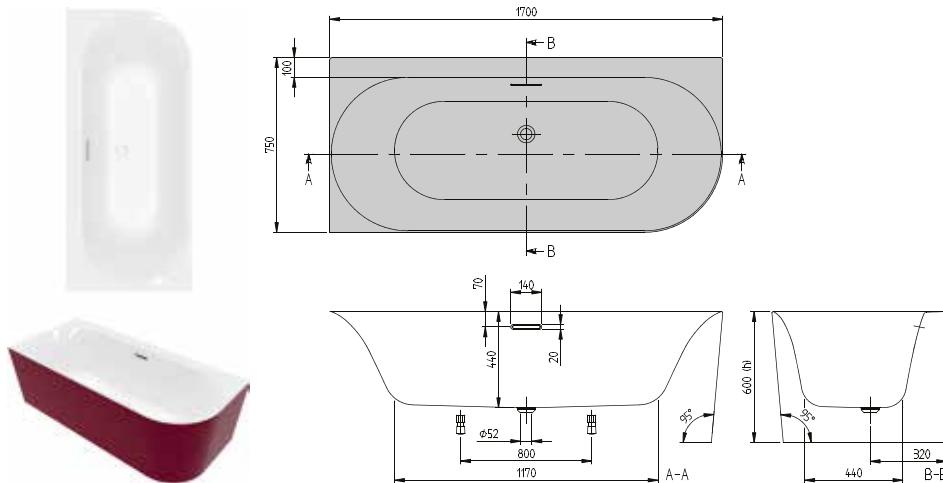

h = Montážní výška (až k okraji)	
Vana	600
Vana vč. panelu	600
Hydromasážní systém	600

Objednací číslo	Popis	Rozměry d x š	Rozměry dna d x š	Hloubka	Obsah (l) vč. 1 osoby	Váha kg	01	RW	kus/pal.
UBA 170 LOF 9CLBCV-XX	Loop & Friends, pro přistavení ke stěně, rohová verze levá, bez spoje mezi vanou a panelem, Colour on Demand	1700 x 750	1170 x 440	440	138	39	3.387,-	3.823,-	1

**Příslušenství k vanám:**

Objednací číslo	Popis	Cena
UPCON0141	Napouštění vody, plastové, integrované v přepadu, maximální průtok: 20 l/min	132,-
UCCON0475	Přerušení potrubí (speciální zařízení proti zpětnému toku), vč. přípojek	323,-
U906100XX	Multifunkční podhlavník, pěnová hmota, 240 x 150 x 50 mm	126,-
U90959001	Vhodná odpadová a přepadová armatura (sifon) (odtok bílý, přepad bílý)	204,-
U90959061	Vhodná odpadová a přepadová armatura (sifon) (odtok bílý, přepad pochromovaný)	204,-
U90959033	Vhodná odpadová a přepadová armatura (sifon) (odtok bílý, přepad Black Matt)	204,-
U909591RW	Vhodná odpadová a přepadová armatura (sifon) (odtok Stone White, přepad Stone White)	204,-
U90959161	Vhodná odpadová a přepadová armatura (sifon) (odtok Stone White, přepad pochromovaný)	204,-
U90959133	Vhodná odpadová a přepadová armatura (sifon) (odtok Stone White, přepad Black Matt)	204,-

XX = dosaďte kód barvy

Další informace o barvách jsou uvedeny na stránce na začátku kapitoly.

Další informace o hydromasážních systémech naleznete na straně 583.



# LOOP & FRIENDS OVAL (verze do prostoru 1800 x 800) akrylátová

€ bez DPH

<b>Tvar opěradyla:</b>	Symetrické provedení (stejná opěradyla)
<b>Součást dodávky:</b>	Vhodný odtok a přepad (Chrome) se dodává jako standard.
<b>Technické informace:</b>	Informace o hydromasážních systémech jsou k dispozici na vyžádání.
<b>Vhodná sanitární keramika:</b>	Loop & Friends

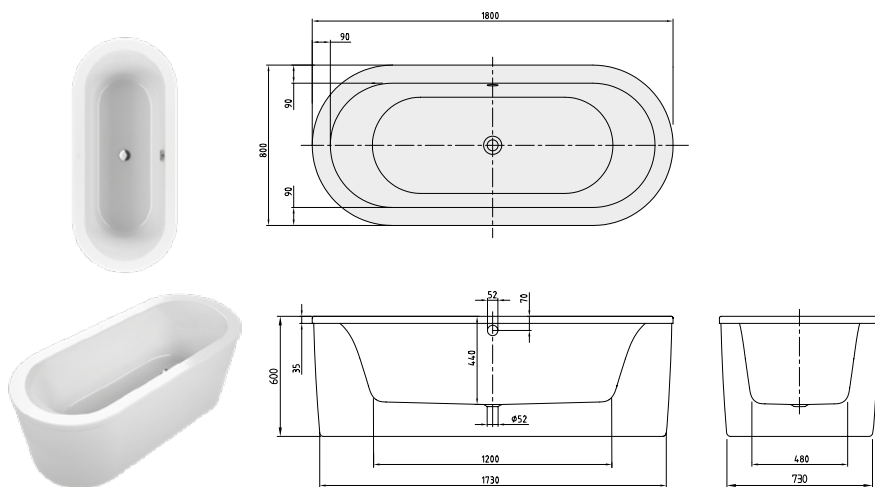

Objednací číslo	Popis	Rozměry d x š	Rozměry dna d x š	Hloubka	Obsah (l) vč. 1 osoby	Váha kg	01	kus/pal.
UBA 180 LFO 7PDV-XX	Loop & Friends, verze do prostoru, vč. panelu (akrylátový) v barvě vany, s pochromovanou odpadovou a přepadovou armaturou, s oválným vnějším i vnitřním	1800 x 800	1200 x 480	440	135	43	3.872,-	1

**Příslušenství k vanám:**

Objednací číslo	Popis	Cena
UCCON0475	Přerušení potrubí (speciální zařízení proti zpětnému toku), vč. přípojek	323,-
U90600361	Přepadová sada Multiplex trio včetně napouštění přepadem, pochromováno	601,-
U90600461	Přepadová sada Multiplex trio včetně napouštění přepadem, navíc speciální zpětný ventil, pochromováno	978,-
U90170061	Madla, 1 pár = 2 madla, pochromováno	315,-
U906100XX	Multifunkční podhlavník, pěnová hmota, 240 x 150 x 50 mm	126,-

XX = dosadíte kód barvy

Další informace o barvách jsou uvedeny na stránce na začátku kapitoly.

Další informace o hydromasážních systémech naleznete na straně 583.

# LOOP & FRIENDS OVAL (verze do prostoru 1800 x 800) akrylátová, Colour on Demand

€ bez DPH

<b>Tvar opěrada:</b>	Symetrické provedení (stejná opěrada)
<b>Součást dodávky:</b>	Vhodný odtok a přepad (Chrome) se dodává jako standard.
<b>Technické informace:</b>	Informace o hydromasážních systémech jsou k dispozici na vyžádání.
<b>Vhodná sanitární keramika:</b>	Loop & Friends

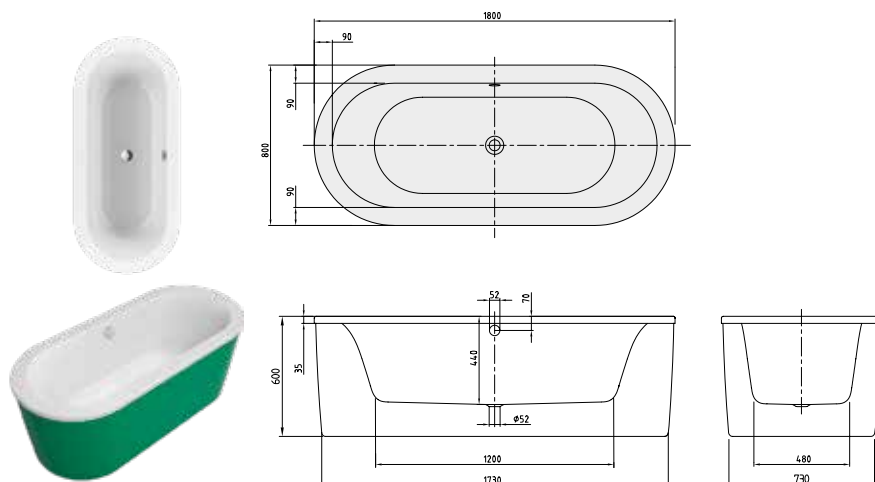

Objednací číslo	Popis	Rozměry d x š	Rozměry dna d x š	Hloubka	Obsah (l) vč. 1 osoby	Váha kg	01	kus/pal.
UBA 180 LFO 7PDBCX-XX	Loop & Friends, verze do prostoru, vč. panelu (akrylátový) v barvě Colour on Demand, s pochromovanou odpadovou a přepadovou armaturou, s oválným vnějším i vnitřním	1800 x 800	1200 x 480	440	135	43	4.605,-	1

**Příslušenství k vanám:**

Objednací číslo	Popis	Cena
UCCON0475	Přerušení potrubí (speciální zařízení proti zpětnému toku), vč. přípojek	323,-
U90600361	Přepadová sada Multiplex trio včetně napouštění přepadem, pochromováno	601,-
U90600461	Přepadová sada Multiplex trio včetně napouštění přepadem, navíc speciální zpětný ventil, pochromováno	978,-
U90170061	Madla, 1 pár = 2 madla, pochromováno	315,-
U906100XX	Multifunkční podhlavník, pěnová hmota, 240 x 150 x 50 mm	126,-

**Zakázková výroba provedení Colour on Demand:** doba výroby 3 týdny. Pro vyřízení vaší objednávky použijte prosím vždy objednávkový formulář za kapitolou Vany na straně 576-577.

XX = dosadte kód barvy

Další informace o barvách jsou uvedeny na stránce na začátku kapitoly.

Další informace o hydromasážních systémech naleznete na straně 583.



# MY ART (Obdélníkové 1800 x 800) Quarryl®

€ bez DPH

<b>Tvar opěrada:</b>	Symetrické provedení (stejná opěrada)
<b>Součást dodávky:</b>	Včetně noh (samolepicích), nastavitelné od 130 do 180 mm
<b>Není součástí dodávky:</b>	Prodloužený odpad a přepad nutný.
<b>Technické informace:</b>	Pro nástěnné a standardní vodovodní baterie (instalace baterií do okraje vany není možná). Informace o hydromasážních systémech jsou k dispozici na vyžádání.
<b>Vhodná sanitární keramika:</b>	Loop & Friends

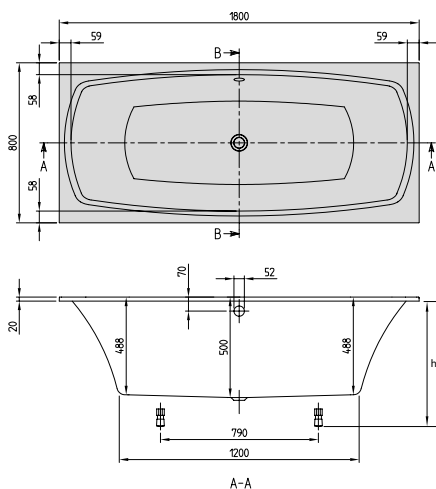

Quarryl®

VANY

<b>h = Montážní výška (až k okraji)</b>	
Vana	640 - 690

Objednací číslo	Popis	Rozměry d x š	Rozměry dna d x š	Hloubka	Obsah (l) vč. 1 osoby	Váha kg	01	kus/pal.
<b>UBQ 180 MYA 2V-XX</b>	My Art	1800 x 800	1200 x 520	500	210	50,4	1.670,-	8

**Příslušenství k vanám:**

Objednací číslo	Popis	Cena
<b>U90950461</b>	Multiplex Odtoková a přepadová armatura, pochromováno	257,-
<b>UCCON0475</b>	Přerušení potrubí (speciální zařízení proti zpětnému toku), vč. přípojek	323,-
<b>U90600361</b>	Přepadová sada Multiplex trio včetně napouštění přepadem, pochromováno	601,-
<b>U90600461</b>	Přepadová sada Multiplex trio včetně napouštění přepadem, navíc speciální zpětný ventil, pochromováno	978,-
<b>U90170061</b>	Madla, 1 pár = 2 madla, pochromováno	315,-
<b>U906100XX</b>	Multifunkční podhlavník, pěnová hmota, 240 x 150 x 50 mm	126,-

XX = dosadíte kód barvy

Další informace o barvách jsou uvedeny na stránce na začátku kapitoly.

Další informace o hydromasážních systémech naleznete na straně 583.

# NEXUS (Oválné 1771 x 771) Quaryl®

€ bez DPH

<b>Tvar opěrada:</b>	Symetrické provedení (stejná opěrada)
<b>Součást dodávky:</b>	Včetně noh (samolepicích), nastavitelné od 130 do 180 mm
<b>Není součástí dodávky:</b>	Prodloužený odpad a přepad nutný.
<b>Technické informace:</b>	Vestavná výška 560 mm, měřeno od podlahy k dolní hraně okraje vany. Informace o hydromasážních systémech jsou k dispozici na vyžádání.

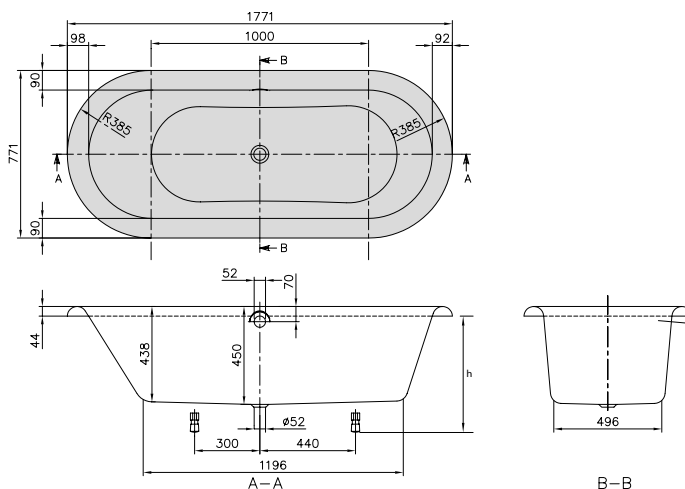

Quaryl®

<b>h = Montážní výška (až k okraji)</b>	
Vana	560 - 610

Objednací číslo	Popis	Rozměry d x š	Rozměry dna d x š	Hloubka	Obsah (l) vč. 1 osoby	Váha kg	01	kus/pal.
UBQ 180 NEU 7V-XX	Nexus	1771 x 771	1200 x 500	450	160	41	3.589,-	8

**Příslušenství k vanám:**

Objednací číslo	Popis	Cena
U90950461	Multiplex Odtoková a přepadová armatura, pochromováno	257,-
UCCON0475	Přerušení potrubí (speciální zařízení proti zpětnému toku), vč. přípojek	323,-
U90600361	Přepadová sada Multiplex trio včetně napouštění přepadem, pochromováno	601,-
U90600461	Přepadová sada Multiplex trio včetně napouštění přepadem, navíc speciální zpětný ventil, pochromováno	978,-
U90170061	Madla, 1 pár = 2 madla, pochromováno	315,-
U906100XX	Multifunkční podhlavník, pěnová hmota, 240 x 150 x 50 mm	126,-

XX = dosadte kód barvy

Další informace o barvách jsou uvedeny na stránce na začátku kapitoly.  
Další informace o hydromasážních systémech naleznete na straně 583.

# OBERON (Obdélníkové 1600 x 750) Quarryl®

€ bez DPH

**Tvar opěrada:** Asymetrické provedení (nestejná opěrada)  
**Součást dodávky:** Včetně noh (samolepicích), nastavitelné od 130 do 180 mm  
**Není součástí dodávky:** Prodloužený odpad a přeпад nutný.  
**Technické informace:** Přeпад možný na 3 stranách. Pilka (pro vyřezání přeпадového otvoru) součástí dodávky.  
**Cena vany v barvě Stone White (RW) s hydromasážním systémem je na vyžádání.**

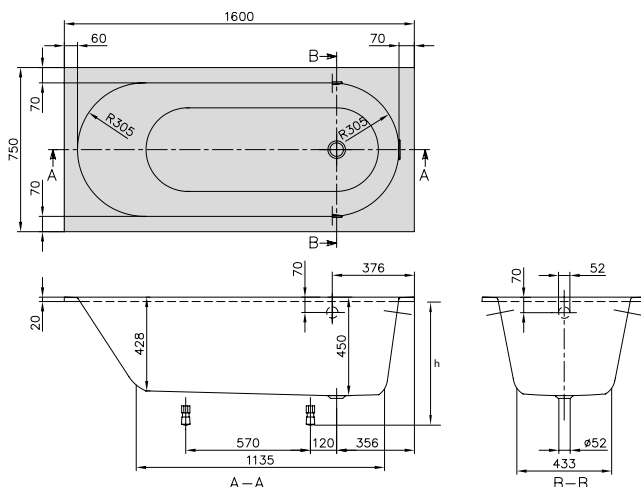

Quarryl®

h = Montážní výška (až k okraji)	
Vana	585 - 635
Hydromasážní systém	610 - 650
Profibox 2.0 bez systému	585 - 585
Profibox 2.0 vč. systému	625 - 625

Objednací číslo	Popis	Rozměry d x š	Rozměry dna d x š	Hloubka	Obsah (l) vč. 1 osoby	Váha kg	01	RW	kus/pal.
UBQ 160 OBE 2V-XX	Oberon	1600 x 750	1140 x 430	450	125	35,4	1.311,-	1.612,-	8

**Příslušenství k vanám:**

Objednací číslo	Popis	Cena
U90950461	Multiplex Odtoková a přeпадová armatura, pochromováno	257,-
UCCON0475	Přerušení potrubí (speciální zařízení proti zpětnému toku), vč. přípojek	323,-
U90600361	Přeпадová sada Multiplex trio včetně napouštění přeпадem, pochromováno	601,-
U90600461	Přeпадová sada Multiplex trio včetně napouštění přeпадem, navíc speciální zpětný ventil, pochromováno	978,-
U90170061	Madla, 1 pár = 2 madla, pochromováno	315,-
U906100XX	Multifunkční podhlavník, pěnová hmota, 240 x 150 x 50 mm	126,-

**Namontované volitelné příslušenství k vanám viz:**

Objednávkový formulář viz výklopná strana vpravo

Objednávkový formulář viz výklopná strana vpravo	pouze vana	Airpools		Hydropools		Combipools		Special Combipool
		AE	AC	HE	HC	CE	CC	AP
Profibox 2.0, do výklenku	1.116,-	○	○	○	○	○	○	-
Profibox 2.0, do rohu	1.337,-	○	○	○	○	○	○	-

**Masážní systémy**

Objednací číslo	Popis	Airpools		Hydropools		Combipools		Special Combipool
		AE	AC	HE	HC	CE	CC	AP
U__ 160 OBE 2A ½ V 01	Cena za hydromasážní systém včetně vany	3.893,-	4.489,-	4.023,-	6.096,-	5.448,-	7.520,-	12.964,-
U__ 160 OBE 2B ½ V 01	Cena za hydromasážní systém včetně vany, vč. armatury Multiplex Trio	4.494,-	5.090,-	4.624,-	6.697,-	6.049,-	8.121,-	13.565,-

Za \_\_ v čísle výrobku dosadíte kód hydromasážního systému.

½ v čísle výrobku nahradíte požadovaným umístěním technického zařízení (1 = technické zařízení v poloze 1, 2 = technické zařízení v poloze 2). Trysky pro oblast zad se nacházejí na straně technické instalace.

Další možnosti a příslušenství vyberte v objednávkovém formuláři (viz výklopná strana vpravo)

**Technické zařízení v poloze 1**

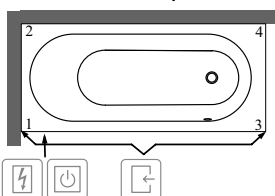

**Technické zařízení v poloze 2**

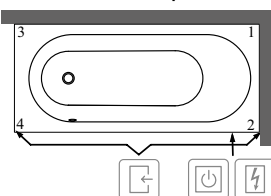

- Přístup přes
- Spínací skříňka
- Ovládání na okraji vany

Symbol "○" znamená: tato varianta je možná

XX = dosadíte kód barvy

Další informace o barvách jsou uvedeny na stránce na začátku kapitoly.

Další informace o hydromasážních systémech naleznete na straně 583.

# OBERON (Obdélníkové 1700 x 700) Quarry<sup>®</sup>

€ bez DPH

**Tvar opěrada:** Asymetrické provedení (nestejná opěrada)  
**Součást dodávky:** Včetně noh (samolepicích), nastavitelné od 130 do 180 mm  
**Není součástí dodávky:** Prodloužený odpad a přepad nutný.  
**Technické informace:** Přepad možný na 3 stranách. Pilka (pro vyřezání přepadového otvoru) součástí dodávky.  
**Cena vany v barvě Stone White (RW) s hydromasážním systémem je na vyžádání.**

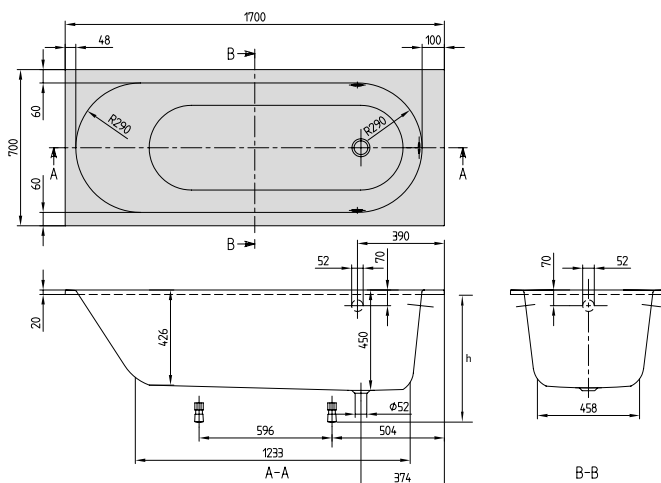

Quarry<sup>®</sup>

h = Montážní výška (až k okraji)	
Vana	585 - 635
Hydromasážní systém	610 - 650
Profibox 2.0 bez systému	585 - 585
Profibox 2.0 vč. systému	625 - 625

Objednací číslo	Popis	Rozměry d x š	Rozměry dna d x š	Hloubka	Obsah (l) vč. 1 osoby	Váha kg	01	RW	kus/pal.
UBQ 177 OBE 2V-XX	Oberon	1700 x 700	1230 x 460	450	135	39,2	1.311,-	1.612,-	8

**Příslušenství k vanám:**

Objednací číslo	Popis	Cena
U90950461	Multiplex Odtoková a přepadová armatura, pochromováno	257,-
UCCON0475	Přerušení potrubí (speciální zařízení proti zpětnému toku), vč. přípojek	323,-
U90600361	Přepadová sada Multiplex trio včetně napouštění přepadem, pochromováno	601,-
U90600461	Přepadová sada Multiplex trio včetně napouštění přepadem, navíc speciální zpětný ventil, pochromováno	978,-
U90170061	Madla, 1 pár = 2 madla, pochromováno	315,-
U906100XX	Multifunkční podhlavník, pěnová hmota, 240 x 150 x 50 mm	126,-

**Namontované volitelné příslušenství k vanám viz:**

Objednávkový formulář viz výklopná strana vpravo	pouze vana	Airpools		Hydropools		Combipools		Special Combipool
		AE	AC	HE	HC	CE	CC	AP
Profibox 2.0, do výklenku	1.116,-	○	○	○	○	○	○	-
Profibox 2.0, do rohu	1.337,-	○	○	○	○	○	○	-

**Masážní systémy**

Objednací číslo	Popis	Airpools		Hydropools		Combipools		Special Combipool
		AE	AC	HE	HC	CE	CC	AP
U__ 177 OBE 2A ½ V 01	Cena za hydromasážní systém včetně vany	3.893,-	4.489,-	4.023,-	6.096,-	5.448,-	7.520,-	12.964,-
U__ 177 OBE 2B ½ V 01	Cena za hydromasážní systém včetně vany, vč. armatury Multiplex Trio	4.494,-	5.090,-	4.624,-	6.697,-	6.049,-	8.121,-	13.565,-

U těchto hydromasážních systémů přesahuje technické zařízení obrys vany:

Technické zařízení v poloze 1	Stěna 1-3	Stěna 2-4	Stěna 1-3	Stěna 2-4
Technické zařízení v poloze 2	-	-	-	-
	-	-	-	-
	-	-	-	-
	-	-	-	-

Za \_\_ v čísle výrobku dosadíte kód hydromasážního systému.

½ v čísle výrobku nahradíte požadovaným umístěním technického zařízení (1 = technické zařízení v poloze 1, 2 = technické zařízení v poloze 2). Trysky pro oblast zad se nacházejí na straně technické instalace.

Další možnosti a příslušenství vyberte v objednávkovém formuláři (viz výklopná strana vpravo)

**Technické zařízení v poloze 1**

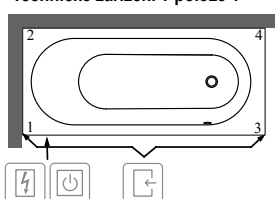

**Technické zařízení v poloze 2**

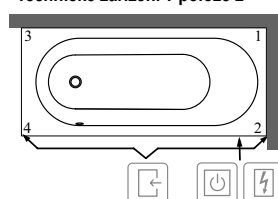

- Přístup přes
- Spínací skříňka
- Ovládání na okraji vany

Symbol "O" znamená: tato varianta je možná

XX = dosadíte kód barvy

Další informace o barvách jsou uvedeny na stránce na začátku kapitoly.

Další informace o hydromasážních systémech naleznete na straně 583.

# OBERON (Obdélníkové 1700 x 750) Quarry<sup>®</sup>

€ bez DPH

**Tvar opěrada:** Asymetrické provedení (něstejná opěrada)  
**Součást dodávky:** Včetně noh (samolepicích), nastavitelné od 130 do 180 mm  
**Není součástí dodávky:** Prodloužený odpad a přeпад nutný.  
**Technické informace:** Přeпад možný na 3 stranách. Pilka (pro vyřezání přeпадového otvoru) součástí dodávky.  
**Cena vany v barvě Stone White (RW) s hydromasážním systémem je na vyžádání.**

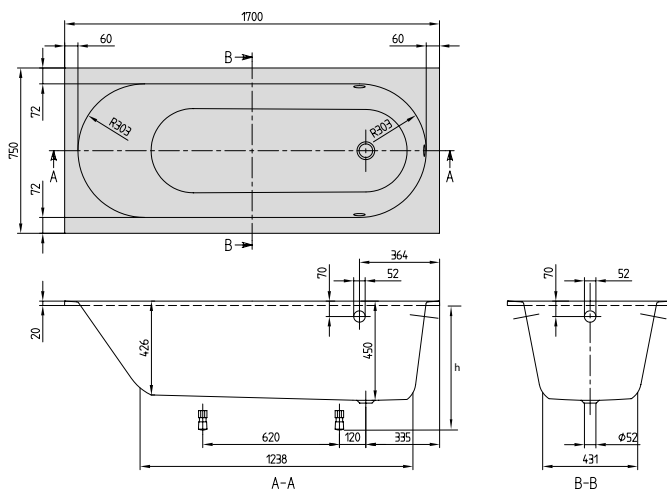

Quarry<sup>®</sup>

h = Montážní výška (až k okraji)	
Vana	585 - 635
Hydromasážní systém	610 - 650
Profibox 2.0 bez systému	585 - 585
Profibox 2.0 vč. systému	625 - 625

Objednací číslo	Popis	Rozměry d x š	Rozměry dna d x š	Hloubka	Obsah (l) vč. 1 osoby	Váha kg	01	RW	kus/pal.
UBQ 170 OBE 2V-XX	Oberon	1700 x 750	1240 x 440	450	135	41,5	1.321,-	1.622,-	8

**Příslušenství k vanám:**

Objednací číslo	Popis	Cena
U90950461	Multiplex Odtoková a přeпадová armatura, pochromováno	257,-
UCCON0475	Přerušení potrubí (speciální zařízení proti zpětnému toku), vč. přípojek	323,-
U90600361	Přeпадová sada Multiplex trio včetně napouštění přeпадem, pochromováno	601,-
U90600461	Přeпадová sada Multiplex trio včetně napouštění přeпадem, navíc speciální zpětný ventil, pochromováno	978,-
U90170061	Madla, 1 pár = 2 madla, pochromováno	315,-
U906100XX	Multifunkční podhlavník, pěnová hmota, 240 x 150 x 50 mm	126,-

**Namontované volitelné příslušenství k vanám viz:**

Objednávkový formulář viz výklopná strana vpravo	pouze vana	Airpools		Hydropools		Combipools		Special Combipool
		AE	AC	HE	HC	CE	CC	AP
Profibox 2.0, do výklenku	1.116,-	<input type="radio"/>	<input type="radio"/>	<input type="radio"/>	<input type="radio"/>	<input type="radio"/>	<input type="radio"/>	-
Profibox 2.0, do rohu	1.337,-	<input type="radio"/>	<input type="radio"/>	<input type="radio"/>	<input type="radio"/>	<input type="radio"/>	<input type="radio"/>	-

**Masážní systémy**

Objednací číslo	Popis	Airpools		Hydropools		Combipools		Special Combipool
		AE	AC	HE	HC	CE	CC	AP
U__ 170 OBE 2A ½ V 01	Cena za hydromasážní systém včetně vany	3.903,-	4.499,-	4.033,-	6.106,-	5.458,-	7.530,-	12.974,-
U__ 170 OBE 2B ½ V 01	Cena za hydromasážní systém včetně vany, vč. armatury Multiplex Trio	4.504,-	5.100,-	4.634,-	6.707,-	6.059,-	8.131,-	13.575,-

U těchto hydromasážních systémů přesahuje technické zařízení obrys vany:

Technické zařízení v poloze 1	Stěna 1-3	-	-	-	-	-	-	+10
		Stěna 2-4	-	-	-	-	-	-
	Stěna 3-4	-	-	-	-	-	-	+20
Technické zařízení v poloze 2	Stěna 1-3	-	-	-	-	-	-	+10
	Stěna 2-4	-	-	-	-	-	-	+10
	Stěna 3-4	-	-	-	-	-	-	+20

Za \_\_ v čísle výrobku dosadíte kód hydromasážního systému.

½ v čísle výrobku nahradíte požadovaným umístěním technického zařízení (1 = technické zařízení v poloze 1, 2 = technické zařízení v poloze 2). Trysky pro oblast zad se nacházejí na straně technické instalace.

**Další možnosti a příslušenství vyberte v objednávkovém formuláři (viz výklopná strana vpravo)**

**Technické zařízení v poloze 1**

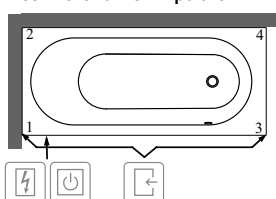

**Technické zařízení v poloze 2**

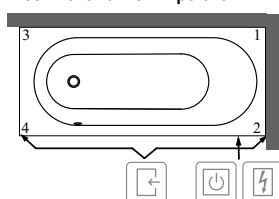

- Přístup přes
- Spínací skříňka
- Ovládání na okraji vany

Symbol "O" znamená: tato varianta je možná

XX = dosadíte kód barvy

Další informace o barvách jsou uvedeny na stránce na začátku kapitoly.

Další informace o hydromasážních systémech naleznete na straně 583.



# OBERON (Obdélníkové 1800 x 800) Quarry<sup>1</sup>

€ bez DPH

**Tvar opěrada:** Asymetrické provedení (něstejná opěrada)  
**Součást dodávky:** Včetně noh (samolepicích), nastavitelné od 130 do 180 mm  
**Není součástí dodávky:** Prodloužený odpad a přepad nutný.  
**Technické informace:** Přepad možný na 3 stranách. Pilka (pro vyřezání přepadového otvoru) součástí dodávky.  
**Cena vany v barvě Stone White (RW) s hydromasážním systémem je na vyžádání.**

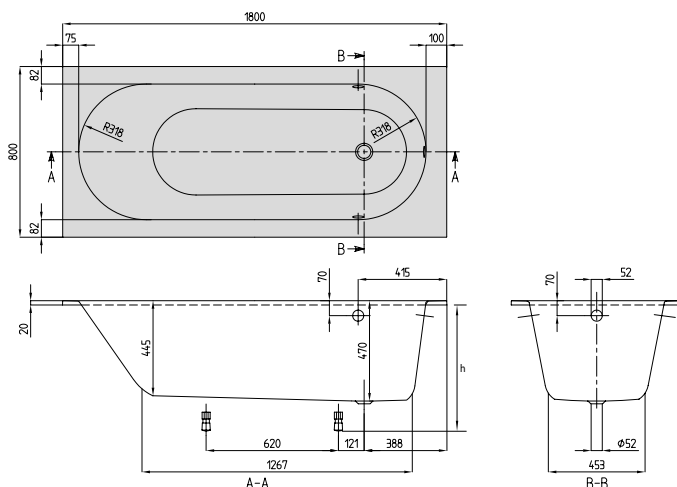

Quarry<sup>1</sup>

h = Montážní výška (až k okraji)	
Vana	605 - 655
Hydromasážní systém	630 - 670
Profibox 2.0 bez systému	585 - 585
Profibox 2.0 vč. systému	625 - 625

Objednací číslo	Popis	Rozměry d x š	Rozměry dna d x š	Hloubka	Obsah (l) vč. 1 osoby	Váha kg	01	RW	kus/pal.
UBQ 180 OBE 2V-XX	Oberon	1800 x 800	1270 x 460	470	175	43,2	1.721,-	2.021,-	8

**Příslušenství k vanám:**

Objednací číslo	Popis	Cena
U90950461	Multiplex Odtoková a přepadová armatura, pochromováno	257,-
UCCON0475	Přerušení potrubí (speciální zařízení proti zpětnému toku), vč. přípojek	323,-
U90600361	Přepadová sada Multiplex trio včetně napouštění přepadem, pochromováno	601,-
U90600461	Přepadová sada Multiplex trio včetně napouštění přepadem, navíc speciální zpětný ventil, pochromováno	978,-
U90170061	Madla, 1 pár = 2 madla, pochromováno	315,-
U906100XX	Multifunkční podhlavník, pěnová hmota, 240 x 150 x 50 mm	126,-

**Namontované volitelné příslušenství k vanám viz:**

Objednávkový formulář viz výklopná strana vpravo	pouze vana	Airpools		Hydropools		Combipools		Special Combipool
		AE	AC	HE	HC	CE	CC	AP
Profibox 2.0, do výklenku	1.116,-	○	○	○	○	○	○	○
Profibox 2.0, do rohu	1.337,-	○	○	○	○	○	○	○

**Masážní systémy**

Objednací číslo	Popis	Airpools		Hydropools		Combipools		Special Combipool
		AE	AC	HE	HC	CE	CC	AP
U__ 180 OBE 2A ½ V 01	Cena za hydromasážní systém včetně vany	4.303,-	4.899,-	4.433,-	6.506,-	5.858,-	7.930,-	13.374,-
U__ 180 OBE 2B ½ V 01	Cena za hydromasážní systém včetně vany, vč. armatury Multiplex Trio	4.904,-	5.500,-	5.034,-	7.107,-	6.459,-	8.531,-	13.975,-

Za \_\_ v čísle výrobku dosadíte kód hydromasážního systému.

½ v čísle výrobku nahradíte požadovaným umístěním technického zařízení (1 = technické zařízení v poloze 1, 2 = technické zařízení v poloze 2). Trysky pro oblast zad se nacházejí na straně technické instalace.

**Další možnosti a příslušenství vyberte v objednávkovém formuláři (viz výklopná strana vpravo)**

**Technické zařízení v poloze 1**

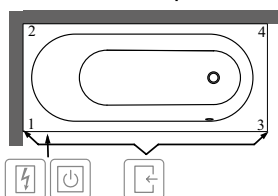

**Technické zařízení v poloze 2**

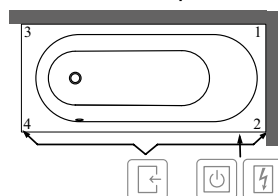

- Přístup přes
- Spínací skříňka
- Ovládání na okraji vany

Symbol "○" znamená: tato varianta je možná

XX = dosadíte kód barvy

Další informace o barvách jsou uvedeny na stránce na začátku kapitoly.

Další informace o hydromasážních systémech naleznete na straně 583.

# OBERON (Obdélníkové 1900 x 900) Quarry<sup>1</sup>

€ bez DPH

**Tvar opěrady:** Symetrické provedení (stejná opěrady)  
**Součást dodávky:** Včetně noh (samolepicích), nastavitelné od 130 do 180 mm  
**Není součástí dodávky:** Prodloužený odpad a přeпад nutný.  
**Technické informace:** **Cena vany v barvě Stone White (RW) s hydromasážním systémem je na vyžádání.**

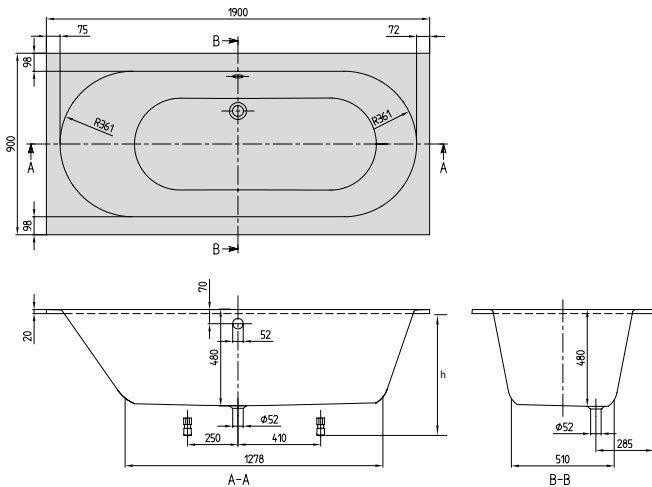

Quarry<sup>1</sup>

h = Montážní výška (až k okraji)	
Vana	615 - 665
Hydromasážní systém	640 - 670
Profibox 2.0 bez systému	585 - 585
Profibox 2.0 vč. systému	625 - 625

Objednací číslo	Popis	Rozměry d x š	Rozměry dna d x š	Hloubka	Obsah (l) vč. 1 osoby	Váha kg	01	RW	kus/pal.
UBQ 199 OBE 2V-XX	Oberon	1900 x 900	1280 x 510	480	218	46	1.853,-	2.153,-	8

**Příslušenství k vanám:**

Objednací číslo	Popis	Cena
U90950461	Multiplex Odtoková a přeпадová armatura, pochromováno	257,-
UCCON0475	Přerušení potrubí (speciální zařízení proti zpětnému toku), vč. přípojek	323,-
U90600361	Přeпадová sada Multiplex trio včetně napouštění přeпадem, pochromováno	601,-
U90600461	Přeпадová sada Multiplex trio včetně napouštění přeпадem, navíc speciální zpětný ventil, pochromováno	978,-
U90170061	Madla, 1 pár = 2 madla, pochromováno	315,-
U906100XX	Multifunkční podhlavník, pěnová hmota, 240 x 150 x 50 mm	126,-

Namontované volitelné příslušenství k vanám viz: Objednávkový formulář viz výklopná strana vpravo	pouze vana	Airpools		Hydropools		Combipools		Special Combipool
		AE	AC	HE	HC	CE	CC	AP
Profibox 2.0, do výklenku	<input type="radio"/>	<input type="radio"/>	<input type="radio"/>	<input type="radio"/>	<input type="radio"/>	<input type="radio"/>	<input type="radio"/>	<input type="radio"/>
Profibox 2.0, do rohu	<input type="radio"/>	<input type="radio"/>	<input type="radio"/>	<input type="radio"/>	<input type="radio"/>	<input type="radio"/>	<input type="radio"/>	<input type="radio"/>

Masážní systémy		Airpools		Hydropools		Combipools		Special Combipool
Objednací číslo	Popis	AE	AC	HE	HC	CE	CC	AP
U__199 OBE 2A ½ V 01	Cena za hydromasážní systém včetně vany	4.435,-	5.031,-	4.565,-	6.638,-	5.990,-	8.062,-	13.506,-
U__199 OBE 2B ½ V 01	Cena za hydromasážní systém včetně vany, vč. armatury Multiplex Trio	5.036,-	5.632,-	5.166,-	7.239,-	6.591,-	8.663,-	14.107,-

Za \_\_ v čísle výrobku dosadte kód hydromasážního systému.

½ v čísle výrobku nahradte požadovaným umístěním technického zařízení (1 = technické zařízení v poloze 1, 2 = technické zařízení v poloze 2). Trysky pro oblast zad se nacházejí na straně technické instalace.

**Další možnosti a příslušenství vyberte v objednávkovém formuláři (viz výklopná strana vpravo)**

**Technické zařízení v poloze 1**

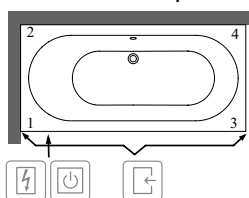

**Technické zařízení v poloze 2**

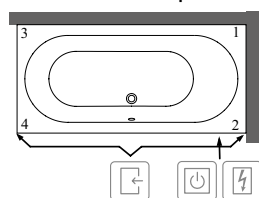

- Přístup přes
- Spínací skříňka
- Ovládání na okraji vany

Symbol "O" znamená: tato varianta je možná

XX = dosadte kód barvy

Další informace o barvách jsou uvedeny na stránce na začátku kapitoly.

Další informace o hydromasážních systémech naleznete na straně 583.

# OBERON 2.0 (Obdélníkové 1700 x 750) Quarry<sup>®</sup>

€ bez DPH

**Tvar opěradla:** Symetrické provedení (stejná opěradla)  
**Součást dodávky:** Vhodná přepadová a odpadová armatura se dodává jako standard (dodáváno s bílými i chromovanými krytkami).  
 U van v barvě RW je odtoková a přepadová souprava dodávána v barvě Chrome & White.  
 S napouštěním přepadem v barvách Black Matt (33) a Stone White (RW) se v příslušné barvě dodává i kryt výpusti.  
 Včetně noh (samolepicích), nastavitelné od 130 do 180 mm  
**Technické informace:** Cena vany v barvě Stone White (RW) s hydromasážním systémem je na vyžádání.

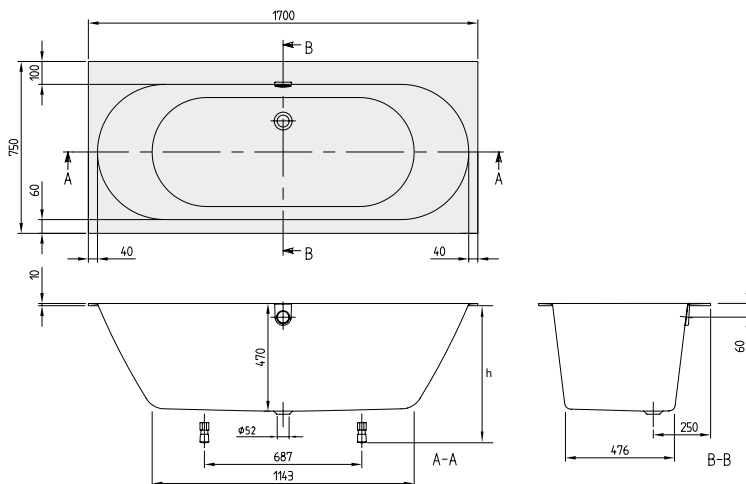

Quarry<sup>®</sup>

h = Montážní výška (až k okrajům)	
Vana	605 - 645
Hydromasážní systém	638 - 651
Profibox 2.0 bez systému	625 - 625
Profibox 2.0 vč. systému	625 - 625

Objednací číslo	Popis	Rozměry d x š	Rozměry dna d x š	Hloubka	Obsah (l) vč. 1 osoby	Váha kg	01	RW	kus/pal.
UBQ 170 OBR 2DV-XX	Oberon 2.0	1700 x 750	1143 x 476	470	168	41,6	1.635,-	1.934,-	8

**Příslušenství k vanám:**

Objednací číslo	Popis	Cena
UCCON0475	Přerušení potrubí (speciální zařízení proti zpětnému toku), vč. přípojek	323,-
U90170061	Madla, 1 pár = 2 madla, pochromováno	315,-
U906100XX	Multifunkční podhlavník, pěnová hmota, 240 x 150 x 50 mm	126,-
UPCON0136	Napouštění vody, plastové, integrované v přepadu, maximální průtok: 20 l/min, pochromováno a White	399,-
UPCON0136-RW	Napouštění vody, plastové, integrované v přepadu, maximální průtok: 20 l/min, Stone White	399,-
UPCON0136-33	Napouštění vody, plastové, integrované v přepadu, maximální průtok: 20 l/min, Black Matt	399,-
U909570RW	kryt přepadu a výpusti, Stone White	121,-
U90957033	kryt přepadu a výpusti, Black Matt	121,-

Namontované volitelné příslušenství k vanám viz: Objednávkový formulář viz výklopná strana vpravo	pouze vana	Airpools		Hydropools		Combipools		Special Combipool
		AE	AC	HE	HC	CE	CC	AP
Profibox 2.0, do výklenku	1.116,-	○	○	-	-	-	-	-
Profibox 2.0, do rohu	1.337,-	○	○	-	-	-	-	-

Masážní systémy	Objednací číslo	Popis	Airpools		Hydropools		Combipools		Special Combipool
			AE	AC	HE	HC	CE	CC	AP
	U__ 170 OBR 2A ½ V 01	Cena za hydromasážní systém včetně vany	4.217,-	4.813,-	4.347,-	6.420,-	5.772,-	7.844,-	13.288,-
	U__ 170 OBR 2B ½ V 01	Cena za hydromasážní systém včetně vany, vč. napouštění přepadem	4.616,-	5.212,-	4.746,-	6.819,-	6.171,-	8.243,-	13.687,-

U těchto hydromasážních systémů přesahuje technické zařízení obrys vany:

Technické zařízení v poloze	Stěna	AE	AC	HE	HC	CE	CC	AP
Technické zařízení v poloze 1	Stěna 1-3	-	-	-	-	-	-	+10
	Stěna 3-4	-	-	-	-	-	-	+30
Technické zařízení v poloze 2	Stěna 1-2	-	-	-	-	-	-	+30
	Stěna 1-3	-	-	-	-	-	-	+10

Za \_\_ v čísle výrobku dosadíte kód hydromasážního systému.

½ v čísle výrobku nahradíte požadovaným umístěním technického zařízení (1 = technické zařízení v poloze 1, 2 = technické zařízení v poloze 2). Trysky pro oblast zad se nacházejí na straně technické instalace.

Další možnosti a příslušenství vyberte v objednávkovém formuláři (viz výklopná strana vpravo)

**Technické zařízení v poloze 1**

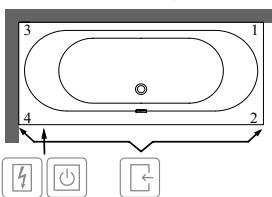

**Technické zařízení v poloze 2**

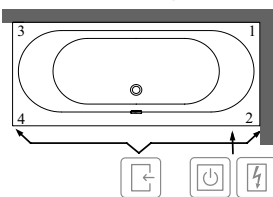

- Přístup přes
- Spínací skříňka
- Ovládání na okrajích vany

Symbol "○" znamená: tato varianta je možná

XX = dosadíte kód barvy

Další informace o barvách jsou uvedeny na stránce na začátku kapitoly.

Další informace o hydromasážních systémech naleznete na straně 583.

# OBERON 2.0 (Obdélníkové 1800 x 800) Quarry<sup>®</sup>

€ bez DPH

**Tvar opěradla:** Symetrické provedení (stejná opěradla)  
**Součást dodávky:** Vhodná přepadová a odpadová armatura se dodává jako standard (dodáváno s bílými i chromovanými krytkami).  
 U van v barvě RW je odtoková a přepadová souprava dodávána v barvě Chrome & White.  
 S napouštěním přepadem v barvách Black Matt (33) a Stone White (RW) se v příslušné barvě dodává i kryt výpusti.  
 Včetně noh (samolepicích), nastavitelné od 130 do 180 mm  
**Technické informace:** Cena vany v barvě Stone White (RW) s hydromasážním systémem je na vyžádání.

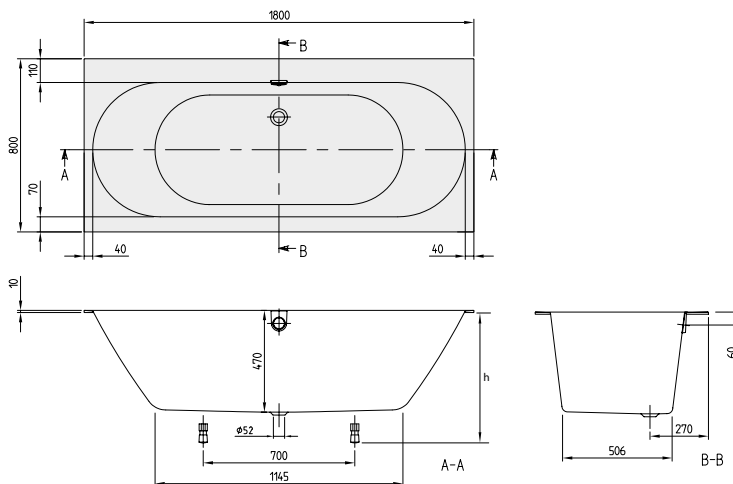

Quarry<sup>®</sup>

h = Montážní výška (až k okraji)	
Vana	605 - 645
Hydromasážní systém	638 - 651
Profibox 2.0 bez systému	625 - 625
Profibox 2.0 vč. systému	625 - 625

Objednací číslo	Popis	Rozměry d x š	Rozměry dna d x š	Hloubka	Obsah (l) vč. 1 osoby	Váha kg	01	RW	kus/pal.
UBQ 180 OBR 2DV-XX	Oberon 2.0	1800 x 800	1145 x 506	470	190	45,2	1.846,-	2.147,-	8

**Příslušenství k vanám:**

Objednací číslo	Popis	Cena
UCCON0475	Přerušení potrubí (speciální zařízení proti zpětnému toku), vč. přípojek	323,-
U90170061	Madla, 1 pár = 2 madla, pochromováno	315,-
U906100XX	Multifunkční podhlavník, pěnová hmota, 240 x 150 x 50 mm	126,-
UPCON0136	Napouštění vody, integrované v přepadu, maximální průtok: 20 l/min, pochromováno a White	399,-
UPCON0136-RW	Napouštění vody, plastové, integrované v přepadu, maximální průtok: 20 l/min, Stone White	399,-
UPCON0136-33	Napouštění vody, plastové, integrované v přepadu, maximální průtok: 20 l/min, Black Matt	399,-
U909570RW	kryt přepadu a výpusti, Stone White	121,-
U90957033	kryt přepadu a výpusti, Black Matt	121,-

Namontované volitelné příslušenství k vanám viz: Objednávkový formulář viz výklopná strana vpravo	pouze vana	Airpools		Hydropools		Combipools		Special Combipool
		AE	AC	HE	HC	CE	CC	AP
Profibox 2.0, do výklenku	1.116,-	○	○	-	-	-	-	-
Profibox 2.0, do rohu	1.337,-	○	○	-	-	-	-	-

Objednací číslo	Popis	Airpools		Hydropools		Combipools		Special Combipool
		AE	AC	HE	HC	CE	CC	AP
U__ 180 OBR 2A ½ V 01	Cena za hydromasážní systém včetně vany	4.428,-	5.024,-	4.558,-	6.631,-	5.983,-	8.055,-	13.499,-
U__ 180 OBR 2B ½ V 01	Cena za hydromasážní systém včetně vany, vč. napouštění přepadem	4.827,-	5.423,-	4.957,-	7.030,-	6.382,-	8.454,-	13.898,-

U těchto hydromasážních systémů přesahuje technické zařízení obrys vany:

Technické zařízení v poloze	Stěna	AE	AC	HE	HC	CE	CC	AP
Technické zařízení v poloze 1	Stěna 1-3	-	-	-	-	-	-	+10
	Stěna 3-4	-	-	-	-	-	-	+20
Technické zařízení v poloze 2	Stěna 1-2	-	-	-	-	-	-	+20
	Stěna 1-3	-	-	-	-	-	-	+10

Za \_\_ v čísle výrobku dosadíte kód hydromasážního systému.

½ v čísle výrobku nahradíte požadovaným umístěním technického zařízení (1 = technické zařízení v poloze 1, 2 = technické zařízení v poloze 2). Trysky pro oblast zad se nacházejí na straně technické instalace.

Další možnosti a příslušenství vyberte v objednávkovém formuláři (viz výklopná strana vpravo)

**Technické zařízení v poloze 1**

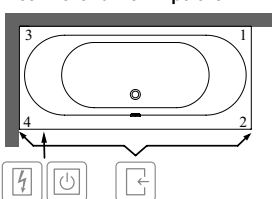

**Technické zařízení v poloze 2**

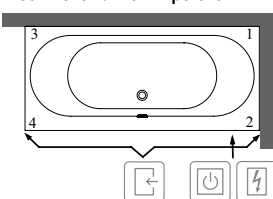

- Přístup přes
- Spínací skříňka
- Ovládání na okraji vany

Symbol "○" znamená: tato varianta je možná

XX = dosadíte kód barvy

Další informace o barvách jsou uvedeny na stránce na začátku kapitoly.

Další informace o hydromasážních systémech naleznete na straně 583.

# OBERON 2.0 (Obdélníkové 1800 x 800) Quarry<sup>®</sup>

€ bez DPH

**Tvar opěrady:**

Asymetrické provedení (nestejná opěrady)

**Součást dodávky:**

Vhodná přepadová a odpadová armatura se dodává jako standard (dodáváno s bílými i chromovanými krytkami).  
U van v barvě RW je odtoková a přepadová souprava dodávána v barvě Chrome & White.  
S napouštěním přepadem v barvách Black Matt (33) a Stone White (RW) se v příslušné barvě dodává i kryt výpusti.  
Včetně noh (samolepicích), nastavitelné od 130 do 180 mm

**Technické informace:**

**Cena vany v barvě Stone White (RW) s hydromasážním systémem je na vyžádání.**

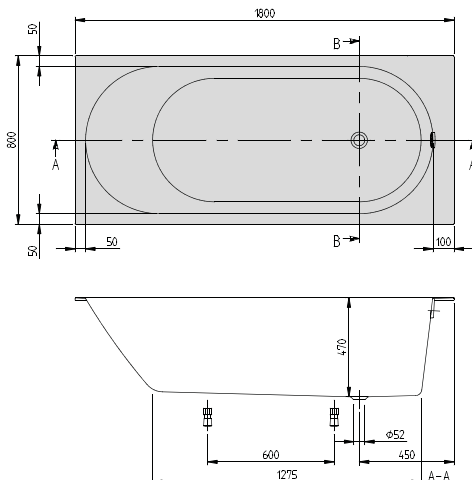

Quarry<sup>®</sup>

h = Montážní výška (až k okraj)	
Vana	605 - 655
Hydromasážní systém	630 - 670
Profibox 2.0 bez systému	585 - 585
Profibox 2.0 vč. systému	625 - 625

Objednací číslo	Popis	Rozměry d x š	Rozměry dna d x š	Hloubka	Obsah (l) vč. 1 osoby	Váha kg	01	RW	kus/pal.
UBQ 181 OBR 2DV-XX	Oberon 2.0	1800 x 800	1275 x 587	470	232	48,4	2.011,-	2.311,-	8

**Příslušenství k vanám:**

Objednací číslo	Popis	Cena
UCCON0475	Přerušení potrubí (speciální zařízení proti zpětnému toku), vč. přípojek	323,-
U90170061	Madla, 1 pár = 2 madla, pochromováno	315,-
U906100XX	Multifunkční podhlavník, pěnová hmota, 240 x 150 x 50 mm	126,-
UPCON0138	Napouštění vody, integrované v přepadu, maximální průtok: 20 l/min, pochromováno a White	399,-
UPCON0138-RW	Napouštění vody, plastové, integrované v přepadu, maximální průtok: 20 l/min, Stone White	399,-
UPCON0138-33	Napouštění vody, plastové, integrované v přepadu, maximální průtok: 20 l/min, Black Matt	399,-
U909571RW	kryt přepadu a výpusti, Stone White	121,-
U90957133	kryt přepadu a výpusti, Black Matt	121,-

Namontované volitelné příslušenství k vanám viz: Objednávkový formulář viz výklopná strana vpravo	pouze vana	Airpools		Hydropools		Combipools		Special Combipool
		AE	AC	HE	HC	CE	CC	AP
Profibox 2.0, do výklenku	1.116,-	○	○	○	-	○	-	-
Profibox 2.0, do rohu	1.337,-	○	○	○	-	○	-	-

Objednací číslo	Popis	Airpools		Hydropools		Combipools		Special Combipool
		AE	AC	HE	HC	CE	CC	AP
U__ 181 OBR 2A ½ V 01	Cena za hydromasážní systém včetně vany	4.593,-	5.189,-	4.723,-	6.796,-	6.148,-	8.220,-	13.664,-
U__ 181 OBR 2B ½ V 01	Cena za hydromasážní systém včetně vany, vč. napouštění přepadem	4.992,-	5.588,-	5.122,-	7.195,-	6.547,-	8.619,-	14.063,-

U těchto hydromasážních systémů přesahuje technické zařízení obrys vany:

Technické zařízení v poloze 1	Stěna 1-3	-	-	-	+10	-	+10	+35
Technické zařízení v poloze 1	Stěna 2-4	-	-	-	+10	-	+10	+35
Technické zařízení v poloze 2	Stěna 1-3	-	-	-	+10	-	+10	+35
Technické zařízení v poloze 2	Stěna 2-4	-	-	-	+10	-	+10	+35

Za \_\_ v čísle výrobku dosadíte kód hydromasážního systému.

½ v čísle výrobku nahradíte požadovaným umístěním technického zařízení (1 = technické zařízení v poloze 1, 2 = technické zařízení v poloze 2). Trysky pro oblast zad se nacházejí na straně technické instalace.

Další možnosti a příslušenství vyberte v objednávkovém formuláři (viz výklopná strana vpravo)

**Technické zařízení v poloze 1**

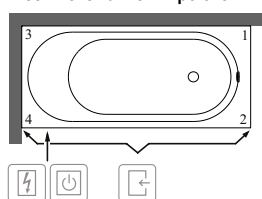

**Technické zařízení v poloze 2**

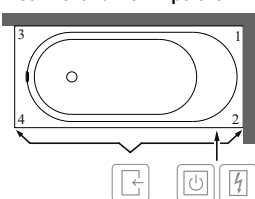

- Přístup přes
- Spínací skříňka
- Ovládání na okraj vany

Symbol "○" znamená: tato varianta je možná

XX = dosadíte kód barvy

Další informace o barvách jsou uvedeny na stránce na začátku kapitoly.

Další informace o hydromasážních systémech naleznete na straně 583.

# OBERON 2.0 (Pro přistavení ke stěně 1800 x 800) Quarryl®

€ bez DPH

**Tvar opěradla:**

Symetrické provedení (stejná opěradla)

**Součást dodávky:**

Vhodná přepadová a odpadová armatura se dodává jako standard (dodáváno s bílými i chromovanými krytkami).  
U van v barvě RW je odtoková a přepadová souprava dodávána v barvě Chrome & White.  
S napouštěním přepadem v barvách Black Matt (33) a Stone White (RW) se v příslušné barvě dodává i kryt výpusti.

**Technické informace:**

Informace o hydromasážních systémech jsou k dispozici na vyžádání.  
**NOVINKA:** Lze instalovat i hydromasážní systém Combipool Comfort (CC).

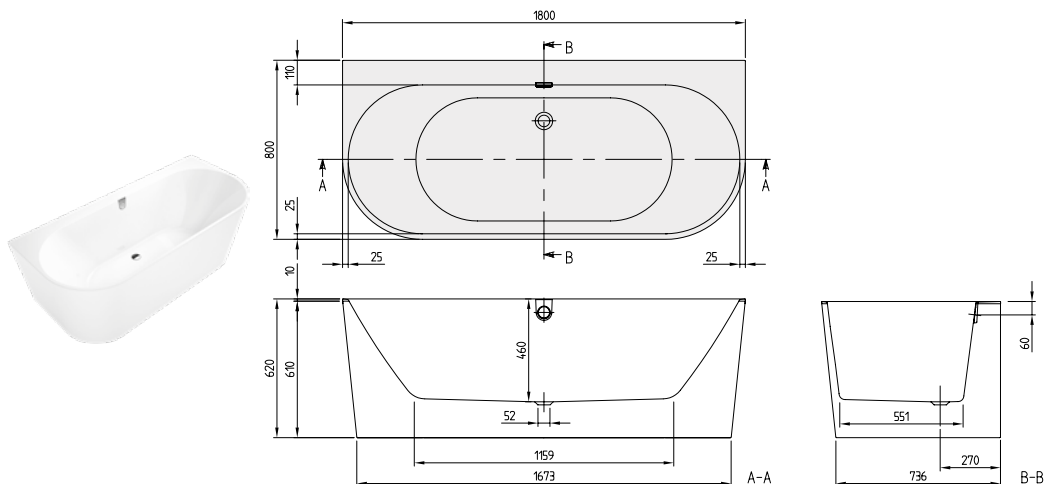

Quarryl®

VANY

Objednací číslo	Popis	Rozměry d x š	Rozměry dna d x š	Hloubka	Obsah (l) vč. 1 osoby	Váha kg	01	RW	kus/pal.
UBQ 180 OBR 9CD00V-XX	Oberon 2.0, pro přistavení ke stěně, vč. quarrylového® panelu v barvě vany	1800 x 800	1159 x 551	460	205	103,8	3.667,-	4.171,-	1

**Příslušenství k vanám:**

Objednací číslo	Popis	Cena
UCCON0475	Přerušení potrubí (speciální zařízení proti zpětnému toku), vč. přípojek	323,-
U906100XX	Multifunkční podhlavník, pěnová hmota, 240 x 150 x 50 mm	126,-
UPCON0136	Napouštění vody, plastové, integrované v přepadu, maximální průtok: 20 l/min, pochromováno a White	399,-
UPCON0136-RW	Napouštění vody, plastové, integrované v přepadu, maximální průtok: 20 l/min, Stone White	399,-
UPCON0136-33	Napouštění vody, plastové, integrované v přepadu, maximální průtok: 20 l/min, Black Matt	399,-
U909570RW	kryt přepadu a výpusti, Stone White	121,-
U90957033	kryt přepadu a výpusti, Black Matt	121,-

XX = dosadíte kód barvy

Další informace o barvách jsou uvedeny na stránce na začátku kapitoly.

Další informace o hydromasážních systémech naleznete na straně 583.

# OBERON 2.0 (Pro přistavení ke stěně 1800 x 800) Quarryl®, Colour on Demand

€ bez DPH

**Tvar opěradla:**

Symetrické provedení (stejná opěradla)

**Součást dodávky:**

Vhodná přepadová a odpadová armatura se dodává jako standard (dodáváno s bílými i chromovanými krytkami).  
U van v barvě RW je odtoková a přepadová souprava dodávána v barvě Chrome & White.

S napouštěním přepadem v barvách Black Matt (33) a Stone White (RW) se v příslušné barvě dodává i kryt výpusti.

**Technické informace:**

Informace o hydromasážních systémech jsou k dispozici na vyžádání.

**NOVINKA:** Lze instalovat i hydromasážní systém Combipool Comfort (CC).

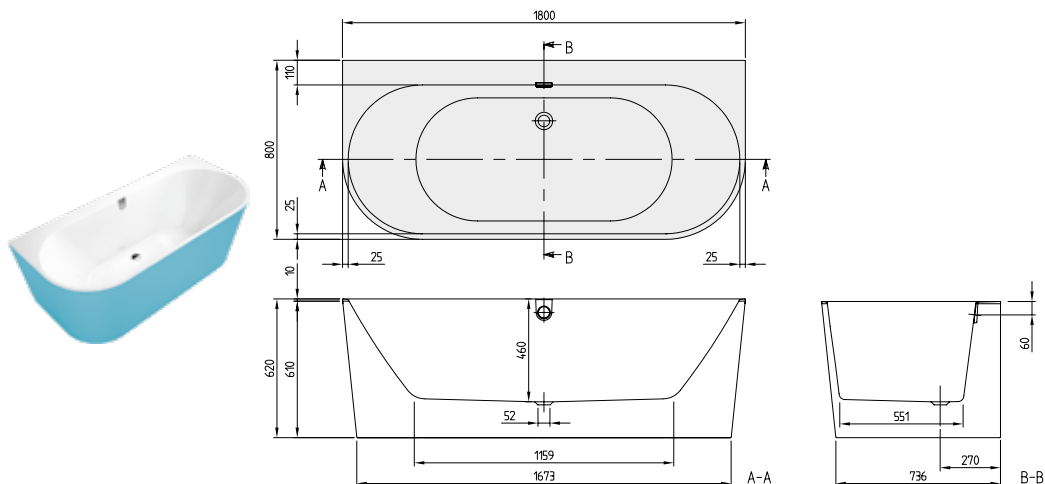

Objednací číslo	Popis	Rozměry d x š	Rozměry dna d x š	Hloubka	Obsah (l) vč. 1 osoby	Váha kg	01	RW	kus/pal.
UBQ 180 OBR 9CDBCX-XX	Oberon 2.0, pro přistavení ke stěně, vč. panelu (quarrylového®) v barvě Colour on Demand	1800 x 800	1159 x 551	460	205	103,8	4.426,-	4.929,-	1

**Příslušenství k vanám:**

Objednací číslo	Popis	Cena
UCCON0475	Přerušení potrubí (speciální zařízení proti zpětnému toku), vč. přípojek	323,-
U906100XX	Multifunkční podhlavník, pěnová hmota, 240 x 150 x 50 mm	126,-
UPCON0136	Napouštění vody, plastové, integrované v přepadu, maximální průtok: 20 l/min, pochromováno a White	399,-
UPCON0136-RW	Napouštění vody, plastové, integrované v přepadu, maximální průtok: 20 l/min, Stone White	399,-
UPCON0136-33	Napouštění vody, plastové, integrované v přepadu, maximální průtok: 20 l/min, Black Matt	399,-
U909570RW	kryt přepadu a výpusti, Stone White	121,-
U90957033	kryt přepadu a výpusti, Black Matt	121,-

**Zakázková výroba provedení Colour on Demand:** doba výroby 3 týdny. Pro vyřízení vaší objednávky použijte prosím vždy objednávkový formulář za kapitolou Vany na straně 576-577.

XX = dosadíte kód barvy  
Další informace o barvách jsou uvedeny na stránce na začátku kapitoly.  
Další informace o hydromasážních systémech naleznete na straně 583.

# OBERON 2.1 (Pro přistavení ke stěně, levé provedení 1800 x 800) Quaryl®

NOVINKA

€ bez DPH

**Tvar opěradyla:**

Symetrické provedení (stejná opěradyla)

**Součást dodávky:**

Vhodná přepadová a odpadová armatura se dodává jako standard (dodáváno s bílými i chromovanými krytkami).  
U van v barvě RW je odtoková a přepadová souprava dodávána v barvě Chrome & White.  
S napouštěním přepadem v barvách Black Matt (33) a Stone White (RW) se v příslušné barvě dodává i kryt výpusti.

**Technické informace:**

Informace o hydromasážních systémech jsou k dispozici na vyžádání.  
**NOVINKA:** Lze instalovat i hydromasážní systém Combipool Comfort (CC).  
K dodání ve 4. čtvrtletí 2023

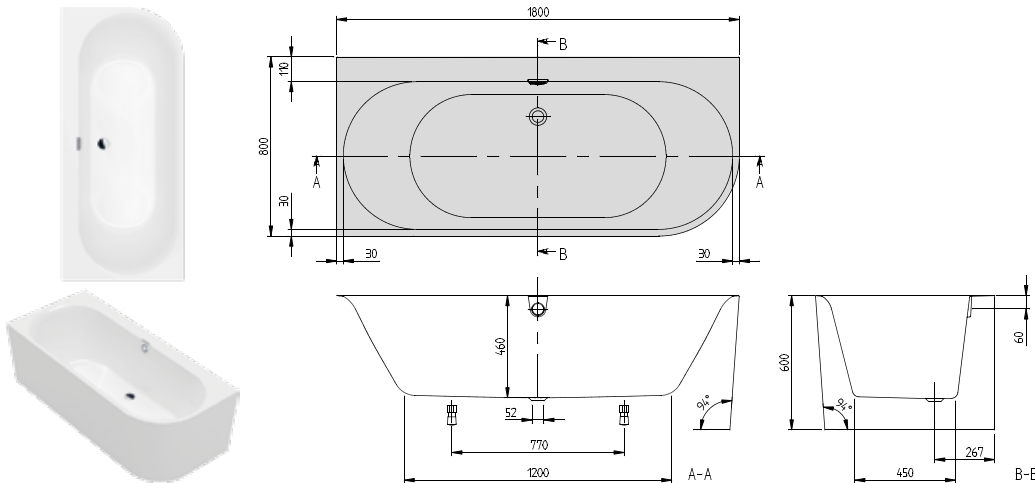

h = Montážní výška (až k okraji)	
Vana	600
Vana vč. panelu	600
Hydromasážní systém	600

Objednací číslo	Popis	Rozměry d x š	Rozměry dna d x š	Hloubka	Obsah (l) vč. 1 osoby	Váha kg	01	RW	kus/pal.
UBQ 180 OBN 9CL00VD-XX	Oberon 2.1, pro přistavení ke stěně, rohová verze levá, bez spoje mezi vanou a panelem	1800 x 800	1200 x 460	450	183	82	3.466,-	3.970,-	1

**Příslušenství k vanám:**

Objednací číslo	Popis	Cena
UPCON0144	Napouštění vody, plastové, integrované v přepadu, maximální průtok: 20 l/min, pochromováno a White (NOVINKA)	399,-
UPCON0144-RW	Napouštění vody, plastové, integrované v přepadu, maximální průtok: 20 l/min, Stone White (NOVINKA)	399,-
UPCON0144-33	Napouštění vody, plastové, integrované v přepadu, maximální průtok: 20 l/min, Black Matt (NOVINKA)	399,-
U909550RW	kryt přepadu a výpusti, Stone White	121,-
U90955033	kryt přepadu a výpusti, Black Matt	121,-

XX = dosadíte kód barvy

Další informace o barvách jsou uvedeny na stránce na začátku kapitoly.

Další informace o hydromasážních systémech naleznete na straně 583.



# OBERON 2.1 (Pro přistavení ke stěně, levé provedení 1800 x 800) Quarry<sup>®</sup>, Colour on Demand

NOVINKA

€ bez DPH

**Tvar opěrady:**

Symetrické provedení (stejná opěrady)

**Součást dodávky:**

Vhodná přepadová a odpadová armatura se dodává jako standard (dodáváno s bílými i chromovanými krytkami).  
U van v barvě RW je odtoková a přepadová souprava dodávána v barvě Chrome & White.  
S napouštěním přepadem v barvách Black Matt (33) a Stone White (RW) se v příslušné barvě dodává i kryt výpusti.

**Technické informace:**

Informace o hydromasážních systémech jsou k dispozici na vyžádání.  
**NOVINKA:** Lze instalovat i hydromasážní systém Combipool Comfort (CC).  
K dodání ve 4. čtvrtletí 2023

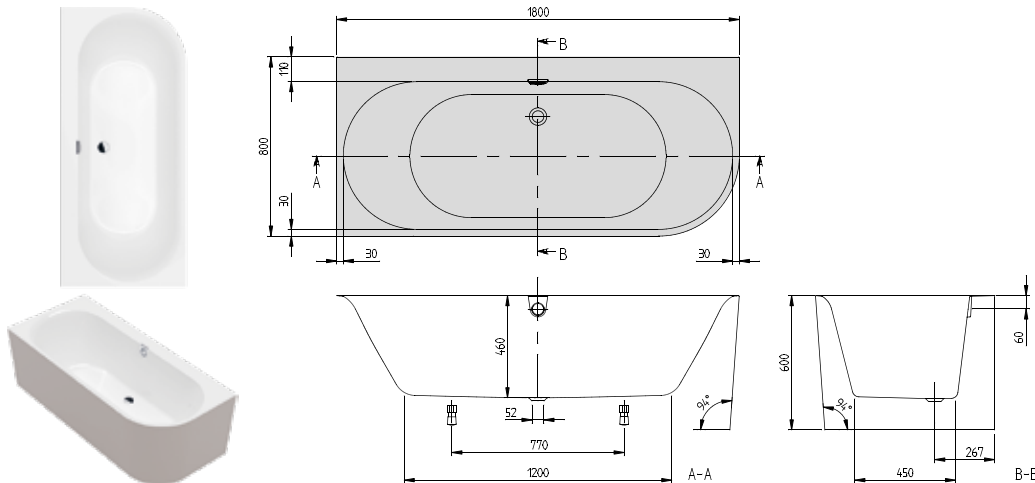

h = Montážní výška (až k okraji)	
Vana	600
Vana vč. panelu	600
Hydromasážní systém	600

Objednací číslo	Popis	Rozměry d x š	Rozměry dna d x š	Hloubka	Obsah (l) vč. 1 osoby	Váha kg	01	RW	kus/pal.
UBQ 180 OBN 9CLBCVD-XX	Oberon 2.1, pro přistavení ke stěně, rohová verze levá, Colour on Demand (Quarry <sup>®</sup> ), bez spoje mezi vanou a panelem	1800 x 800	1200 x 460	450	183	82	4.225,-	4.729,-	1

**Příslušenství k vanám:**

Objednací číslo	Popis	Cena
UPCON0144	Napouštění vody, plastové, integrované v přepadu, maximální průtok: 20 l/min, pochromováno a White ( <b>NOVINKA</b> )	399,-
UPCON0144-RW	Napouštění vody, plastové, integrované v přepadu, maximální průtok: 20 l/min, Stone White ( <b>NOVINKA</b> )	399,-
UPCON0144-33	Napouštění vody, plastové, integrované v přepadu, maximální průtok: 20 l/min, Black Matt ( <b>NOVINKA</b> )	399,-
U909550RW	kryt přepadu a výpusti, Stone White	121,-
U90955033	kryt přepadu a výpusti, Black Matt	121,-

**Zakázková výroba provedení Colour on Demand:** doba výroby 3 týdny. Pro vyřízení vaší objednávky použijte prosím vždy objednávkový formulář za kapitolou Vany na straně 576-577.

XX = dosadte kód barvy

Další informace o barvách jsou uvedeny na stránce na začátku kapitoly.

Další informace o hydromasážních systémech naleznete na straně 583.

# OBERON 2.1 (Pro přistavení ke stěně, pravé provedení 1800 x 800) Quarryl®

NOVINKA

€ bez DPH

**Tvar opěradla:**

Symetrické provedení (stejná opěradla)

**Součást dodávky:**

Vhodná přepadová a odpadová armatura se dodává jako standard (dodáváno s bílými i chromovanými krytkami).  
U van v barvě RW je odtoková a přepadová souprava dodávána v barvě Chrome & White.  
S napouštěním přepadem v barvách Black Matt (33) a Stone White (RW) se v příslušné barvě dodává i kryt výpusti.

**Technické informace:**

Informace o hydromasážních systémech jsou k dispozici na vyžádání.  
**NOVINKA:** Lze instalovat i hydromasážní systém Combipool Comfort (CC).  
K dodání od května 2023.

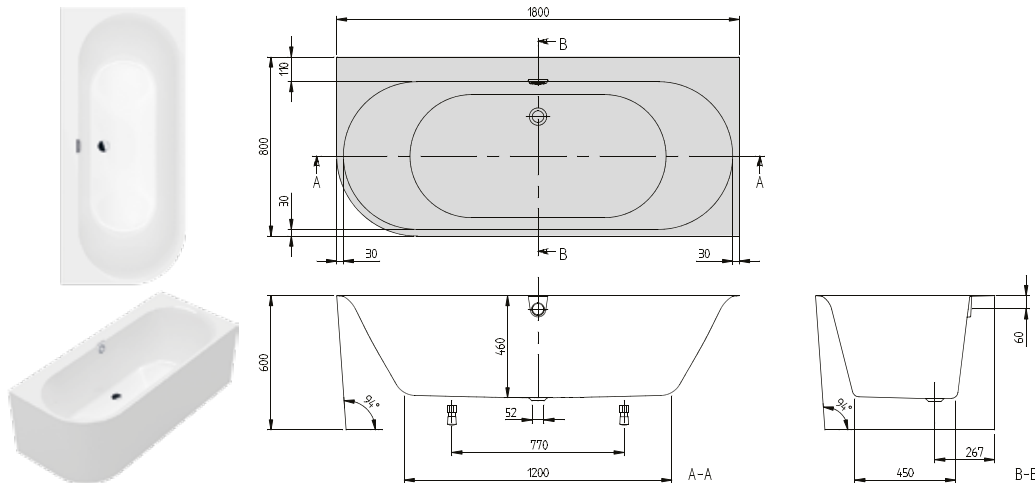

h = Montážní výška (až k okraji)	
Vana	600
Vana vč. panelu	600
Hydromasážní systém	600

Objednací číslo	Popis	Rozměry d x š	Rozměry dna d x š	Hloubka	Obsah (l) vč. 1 osoby	Váha kg	01	RW	kus/pal.
UBQ 180 OBN 9CR00VD-XX	Oberon 2.1, pro přistavení ke stěně, rohová verze pravá, bez spoje mezi vanou a panelem	1800 x 800	1200 x 460	450	183	82	3.466,-	3.970,-	1

**Příslušenství k vanám:**

Objednací číslo	Popis	Cena
UPCON0144	Napouštění vody, plastové, integrované v přepadu, maximální průtok: 20 l/min, pochromováno a White (NOVINKA)	399,-
UPCON0144-RW	Napouštění vody, plastové, integrované v přepadu, maximální průtok: 20 l/min, Stone White (NOVINKA)	399,-
UPCON0144-33	Napouštění vody, plastové, integrované v přepadu, maximální průtok: 20 l/min, Black Matt (NOVINKA)	399,-
U909550RW	kryt přepadu a výpusti, Stone White	121,-
U90955033	kryt přepadu a výpusti, Black Matt	121,-

XX = dosadíte kód barvy

Další informace o barvách jsou uvedeny na stránce na začátku kapitoly.

Další informace o hydromasážních systémech naleznete na straně 583.

# OBERON 2.1 (Pro přistavení ke stěně, pravé provedení 1800 x 800) Quarry®, Colour on Demand

NOVINKA

€ bez DPH

**Tvar opěradyla:**

Symetrické provedení (stejná opěradyla)

**Součást dodávky:**

Vhodná přepadová a odpadová armatura se dodává jako standard (dodáváno s bílými i chromovanými krytkami).  
U van v barvě RW je odtoková a přepadová souprava dodávána v barvě Chrome & White.  
S napouštěním přepadem v barvách Black Matt (33) a Stone White (RW) se v příslušné barvě dodává i kryt výpusti.

**Technické informace:**

Informace o hydromasážních systémech jsou k dispozici na vyžádání.  
**NOVINKA:** Lze instalovat i hydromasážní systém Combipool Comfort (CC).  
K dodání od května 2023.

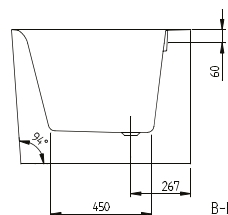
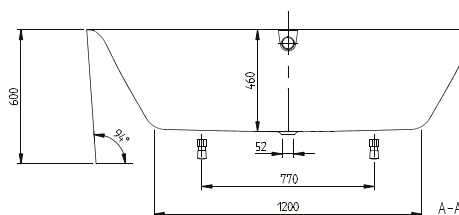
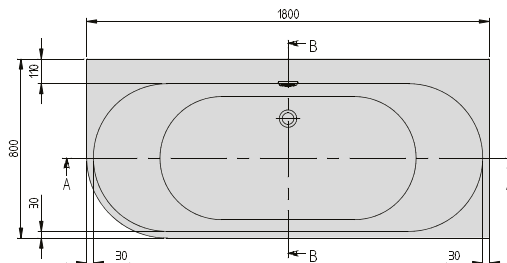

h = Montážní výška (až k okraji)	
Vana	600
Vana vč. panelu	600
Hydromasážní systém	600

Objednací číslo	Popis	Rozměry d x š	Rozměry dna d x š	Hloubka	Obsah (l) vč. 1 osoby	Váha kg	01	RW	kus/pal.
UBQ 180 OBN 9CRBCVD-XX	Oberon 2.1, pro přistavení ke stěně, rohová verze pravá, Colour on Demand (Quarry®), bez spoje mezi vanou a panelem	1800 x 800	1200 x 460	450	183	82	4.225,-	4.729,-	1

**Příslušenství k vanám:**

Objednací číslo	Popis	Cena
UPCON0144	Napouštění vody, plastové, integrované v přepadu, maximální průtok: 20 l/min, pochromováno a White (NOVINKA)	399,-
UPCON0144-RW	Napouštění vody, plastové, integrované v přepadu, maximální průtok: 20 l/min, Stone White (NOVINKA)	399,-
UPCON0144-33	Napouštění vody, plastové, integrované v přepadu, maximální průtok: 20 l/min, Black Matt (NOVINKA)	399,-
U909550RW	kryt přepadu a výpusti, Stone White	121,-
U90955033	kryt přepadu a výpusti, Black Matt	121,-

**Zakázková výroba provedení Colour on Demand:** doba výroby 3 týdny. Pro vyřízení vaší objednávky použijte prosím vždy objednávkový formulář za kapitolou Vany na straně 576-577.

XX = dosadte kód barvy

Další informace o barvách jsou uvedeny na stránce na začátku kapitoly.

Další informace o hydromasážních systémech naleznete na straně 583.

# O.NOVO (Obdélníkové 1600 x 700) akrylátová

€ bez DPH

**Tvar opěrada:** Asymetrické provedení (nestejná opěrada)  
**Není součástí dodávky:** Sada noh není standardní součástí dodávky.  
 Proloužený odpad a přepad nutný.  
**Vhodná sanitární keramika:** O.novo

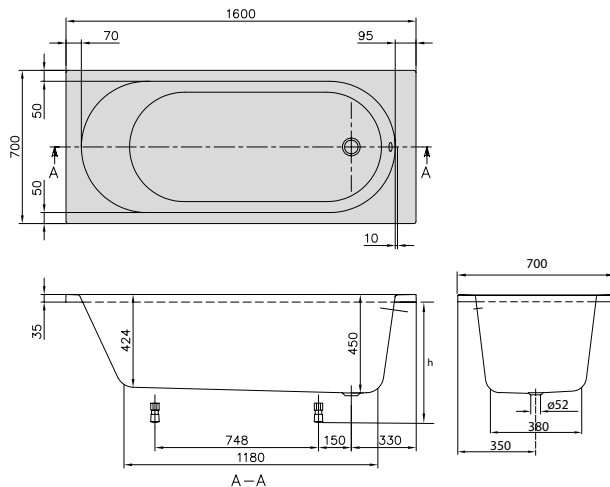

h = Montážní výška (až k okraj)	
Vana	575 - 625
Hydromasážní systém	595 - 635
Profibox 2.0 bez systému	585 - 585
Profibox 2.0 vč. systému	625 - 625

Objednací číslo	Popis	Rozměry d x š	Rozměry dna d x š	Hloubka	Obsah (l) vč. 1 osoby	Váha kg	01	kus/pal.
UBA 160 CAS 2V-XX	O.novo	1600 x 700	1180 x 400	450	125	20	787,-	20

**Príslušenství k vanám:**

Objednací číslo	Popis	Cena
U99740000	Nohy pro vany, plastové, pro vany s plochým dnem, nastavitelné od 130 do 180 mm	112,-
U90950461	Multiplex Odtoková a přepadová armatura, chromová	257,-
UCCON0475	Přerušení potrubí (speciální zařízení proti zpětnému toku), vč. přípojek	323,-
U90600361	Přepadová sada Multiplex trio včetně napouštění přepadem, chromová	601,-
U90600461	Přepadová sada Multiplex trio včetně napouštění přepadem, navíc speciální zpětný ventil, chromová	978,-
U90170061	Madla, 1 pár = 2 madla, chromová	315,-
U906100XX	Multifunkční podhlavník, pěnová hmota, 240 x 150 x 50 mm	126,-

**Namontované volitelné příslušenství k vanám viz: Objednávkový formulář viz výklopná strana vpravo**

Objednací číslo	Cena	pouze vana	Airpools		Hydropools		Combipools		Special Combipool
			AE	AC	HE	HC	CE	CC	AP
Profibox 2.0, do výklenku	1.116,-	<input type="radio"/>	<input type="radio"/>	<input type="radio"/>	<input type="radio"/>	-	-	-	-
Profibox 2.0, do rohu	1.337,-	<input type="radio"/>	<input type="radio"/>	<input type="radio"/>	<input type="radio"/>	-	-	-	-

**Masážní systémy**

Objednací číslo	Popis	Airpools		Hydropools		Combipools		Special Combipool
		AE	AC	HE	HC	CE	CC	AP
U__160 CAS 2A ½ V 01	Cena za hydromasážní systém včetně vany	3.369,-	3.965,-	3.499,-	5.572,-	4.924,-	6.996,-	12.440,-
U__160 CAS 2B ½ V 01	Cena za hydromasážní systém včetně vany, vč. armatury Multiplex Trio	3.970,-	4.566,-	4.100,-	6.173,-	5.525,-	7.597,-	13.041,-

U těchto hydromasážních systémů přesahuje technické zařízení obrys vany:

Technické zařízení v poloze	Stěna	AE	AC	HE	HC	CE	CC	AP
1	Stěna 1-3	-	-	-	+5	-	+5	+20
	Stěna 2-4	-	-	-	+5	-	+5	+20
2	Stěna 1-3	-	-	-	+5	-	+5	+20
	Stěna 2-4	-	-	-	+5	-	+5	+20

Za \_\_ v čísle výrobku dosadíte kód hydromasážního systému.

½ v čísle výrobku nahradíte požadovaným umístěním technického zařízení (1 = technické zařízení v poloze 1, 2 = technické zařízení v poloze 2). Trysky pro oblast zad se nacházejí na straně technické instalace.

Další možnosti a příslušenství vyberte v objednávkovém formuláři (viz výklopná strana vpravo)

**Technické zařízení v poloze 1**

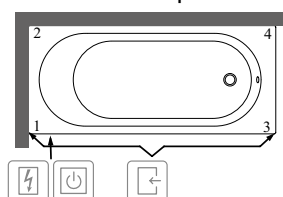

**Technické zařízení v poloze 2**

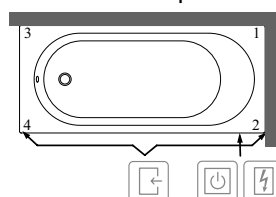

- Přístup přes
- Spínací skříňka
- Ovládání na okraji vany

Symbol "O" znamená: tato varianta je možná

XX = dosadíte kód barvy

Další informace o barvách jsou uvedeny na stránce na začátku kapitoly.

Další informace o hydromasážních systémech naleznete na straně 583.

# O.NOVO (Obdélníkové 1700 x 700) akrylátová

€ bez DPH

Tvar opěrada:

Asymetrické provedení (nestejná opěrada)

Není součástí dodávky:

Sada noh není standardní součástí dodávky.

Proloužený odpad a přepad nutný.

Vhodná sanitární keramika:

O.novo

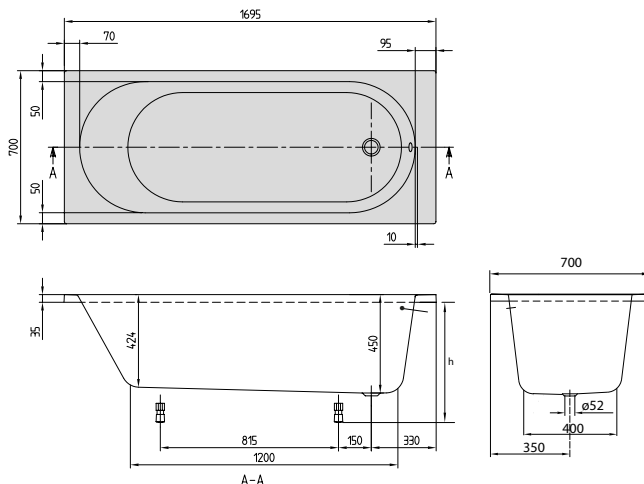

h = Montážní výška (až k okraj)

Vana	575 - 625
Hydromasážní systém	595 - 635
Profibox 2.0 bez systému	585 - 585
Profibox 2.0 vč. systému	625 - 625

Objednací číslo	Popis	Rozměry d x š	Rozměry dna d x š	Hloubka	Obsah (l) vč. 1 osoby	Váha kg	01	kus/pal.
UBA 177 CAS 2V-XX	O.novo	1700 x 700	1200 x 400	450	140	22	787,-	20

Příslušenství k vanám:

Objednací číslo	Popis	Cena
U99740000	Nohy pro vany, plastové, pro vany s plochým dnem, nastavitelné od 130 do 180 mm	112,-
U90950461	Multiplex Odtoková a přepadová armatura, chromováno	257,-
UCCON0475	Přerušení potrubí (speciální zařízení proti zpětnému toku), vč. přípojek	323,-
U90600361	Přepadová sada Multiplex trio včetně napouštění přepadem, chromováno	601,-
U90600461	Přepadová sada Multiplex trio včetně napouštění přepadem, navíc speciální zpětný ventil, chromováno	978,-
U90170061	Madla, 1 pár = 2 madla, chromováno	315,-
U906100XX	Multifunkční podhlavník, pěnová hmota, 240 x 150 x 50 mm	126,-

Namontované volitelné příslušenství k vanám viz:

Objednávkový formulář viz výklopná strana vpravo	pouze vana	Airpools		Hydropools		Combipools		Special Combipool
		AE	AC	HE	HC	CE	CC	AP
Profibox 2.0, do výklenku	1.116,-	<input type="radio"/>	<input type="radio"/>	<input type="radio"/>	<input type="radio"/>	<input type="radio"/>	<input type="radio"/>	-
Profibox 2.0, do rohu	1.337,-	<input type="radio"/>	<input type="radio"/>	<input type="radio"/>	<input type="radio"/>	<input type="radio"/>	<input type="radio"/>	-

Masážní systémy		Airpools		Hydropools		Combipools		Special Combipool
Objednací číslo	Popis	AE	AC	HE	HC	CE	CC	AP
U__ 177 CAS 2A ½ V 01	Cena za hydromasážní systém včetně vany	3.369,-	3.965,-	3.499,-	5.572,-	4.924,-	6.996,-	12.440,-
U__ 177 CAS 2B ½ V 01	Cena za hydromasážní systém včetně vany, vč. armatury Multiplex Trio	3.970,-	4.566,-	4.100,-	6.173,-	5.525,-	7.597,-	13.041,-

U těchto hydromasážních systémů přesahuje technické zařízení obrys vany:

Technické zařízení v poloze	Stěna	AE	AC	HE	HC	CE	CC	AP
Technické zařízení v poloze 1	Stěna 1-3	-	-	-	+5	-	+5	+35
	Stěna 2-4	-	-	-	+5	-	+5	+35
Technické zařízení v poloze 2	Stěna 1-3	-	-	-	+5	-	+5	+35
	Stěna 2-4	-	-	-	+5	-	+5	+35

Za \_\_ v čísle výrobku dosadíte kód hydromasážního systému.

½ v čísle výrobku nahradíte požadovaným umístěním technického zařízení (1 = technické zařízení v poloze 1, 2 = technické zařízení v poloze 2). Trysky pro oblast zad se nacházejí na straně technické instalace.

Další možnosti a příslušenství vyberte v objednávkovém formuláři (viz výklopná strana vpravo)

Technické zařízení v poloze 1

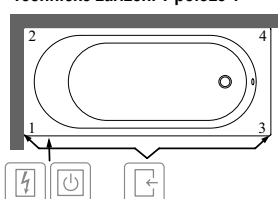

Technické zařízení v poloze 2

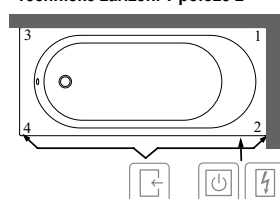

Přístup přes



Spínací skříňka



Ovládání na okraji vany

Symbol "O" znamená: tato varianta je možná

XX = dosadíte kód barvy

Další informace o barvách jsou uvedeny na stránce na začátku kapitoly.

Další informace o hydromasážních systémech naleznete na straně 583.

# O.NOVO (Obdélníkové 1700 x 750) akrylátová

€ bez DPH

**Tvar opěrada:** Asymetrické provedení (nestejná opěrada)  
**Není součástí dodávky:** Sada noh není standardní součástí dodávky.  
 Prodloužený odpad a přepad nutný.  
**Vhodná sanitární keramika:** O.novo

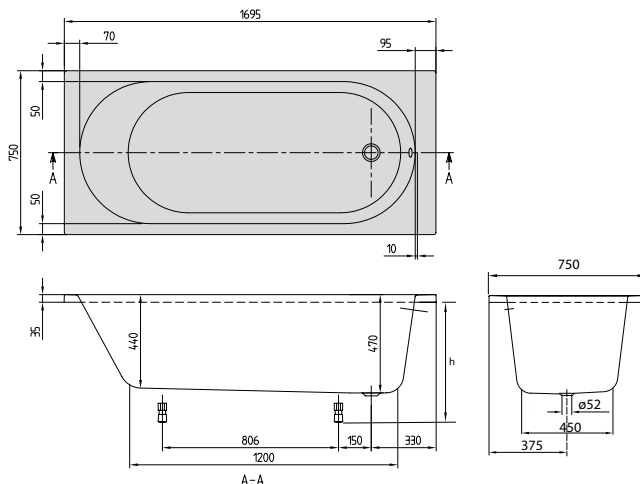

h = Montážní výška (až k okraj)	
Vana	595 - 645
Hydromasážní systém	615 - 655
Profibox 2.0 bez systému	585 - 585
Profibox 2.0 vč. systému	625 - 625

Objednací číslo	Popis	Rozměry d x š	Rozměry dna d x š	Hloubka	Obsah (l) vč. 1 osoby	Váha kg	01	kus/pal.
UBA 170 CAS 2V-XX	O.novo	1700 x 750	1200 x 430	470	170	22	787,-	20

**Príslušenství k vanám:**

Objednací číslo	Popis	Cena
U99740000	Nohy pro vany, plastové, pro vany s plochým dnem, nastavitelné od 130 do 180 mm	112,-
U90950461	Multiplex Odtoková a přepadová armatura, chromová	257,-
UCCON0475	Přerušení potrubí (speciální zařízení proti zpětnému toku), vč. přípojek	323,-
U90600361	Přepadová sada Multiplex trio včetně napouštění přepadem, chromová	601,-
U90600461	Přepadová sada Multiplex trio včetně napouštění přepadem, navíc speciální zpětný ventil, chromová	978,-
U90170061	Madla, 1 pár = 2 madla, chromová	315,-
U906100XX	Multifunkční podhlavník, pěnová hmota, 240 x 150 x 50 mm	126,-

**Namontované volitelné příslušenství k vanám viz:**

Objednávkový formulář viz výklopná strana vpravo	pouze vana	Airpools		Hydropools		Combipools		Special Combipool
		AE	AC	HE	HC	CE	CC	AP
Profibox 2.0, do výklenku	1.116,-	<input type="radio"/>	<input type="radio"/>	<input type="radio"/>	<input type="radio"/>	<input type="radio"/>	<input type="radio"/>	-
Profibox 2.0, do rohu	1.337,-	<input type="radio"/>	<input type="radio"/>	<input type="radio"/>	<input type="radio"/>	<input type="radio"/>	<input type="radio"/>	-

**Masážní systémy**

Objednací číslo	Popis	Airpools		Hydropools		Combipools		Special Combipool
		AE	AC	HE	HC	CE	CC	AP
U__ 170 CAS 2A ½ V 01	Cena za hydromasážní systém včetně vany	3.369,-	3.965,-	3.499,-	5.572,-	4.924,-	6.996,-	12.440,-
U__ 170 CAS 2B ½ V 01	Cena za hydromasážní systém včetně vany, vč. armatury Multiplex Trio	3.970,-	4.566,-	4.100,-	6.173,-	5.525,-	7.597,-	13.041,-

U těchto hydromasážních systémů přesahuje technické zařízení obrys vany:

Technické zařízení v poloze 1	Stěna 1-3	Stěna 2-4	AE	AC	HE	HC	CE	CC	AP
Technické zařízení v poloze 2	Stěna 1-3	Stěna 2-4	-	-	-	+5	-	+5	+25
			-	-	-	+5	-	+5	+25
			-	-	-	+5	-	+5	+25
			-	-	-	+5	-	+5	+25

Za \_\_ v čísle výrobku dosadíte kód hydromasážního systému.

½ v čísle výrobku nahradíte požadovaným umístěním technického zařízení (1 = technické zařízení v poloze 1, 2 = technické zařízení v poloze 2). Trysky pro oblast zad se nacházejí na straně technické instalace.

Další možnosti a příslušenství vyberte v objednávkovém formuláři (viz výklopná strana vpravo)

**Technické zařízení v poloze 1**

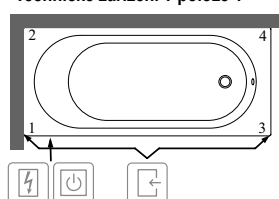

**Technické zařízení v poloze 2**

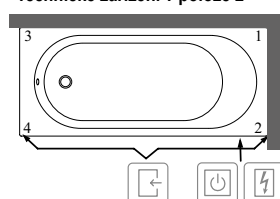

- Přístup přes
- Spínací skříňka
- Ovládání na okraji vany

Symbol "O" znamená: tato varianta je možná

XX = dosadíte kód barvy

Další informace o barvách jsou uvedeny na stránce na začátku kapitoly.

Další informace o hydromasážních systémech naleznete na straně 583.

# O.NOVO (Obdélníkové 1800 x 800) akrylátová

€ bez DPH

**Tvar opěrada:** Symetrické provedení (stejná opěrada)  
**Není součástí dodávky:** Sada noh není standardní součástí dodávky.  
 Proloužený odpad a přepad nutný.  
**Vhodná sanitární keramika:** O.novo

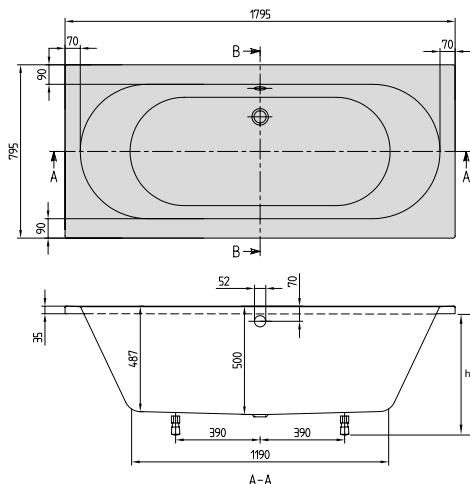

h = Montážní výška (až k okraj)	
Vana	625 - 675
Hydromasážní systém	645 - 685
Profibox 2.0 bez systému	625 - 625
Profibox 2.0 vč. systému	625 - 625

Objednací číslo	Popis	Rozměry d x š	Rozměry dna d x š	Hloubka	Obsah (l) vč. 1 osoby	Váha kg	01	kus/pal.
UBA 180 CAS 2V-XX	O.novo	1800 x 800	1190 x 470	500	200	23,5	895,-	20

**Príslušenství k vanám:**

Objednací číslo	Popis	Cena
U99740000	Nohy pro vany, plastové, pro vany s plochým dnem, nastavitelné od 130 do 180 mm	112,-
U90950461	Multiplex Odtoková a přepadová armatura, chromováno	257,-
UCCON0475	Přerušení potrubí (speciální zařízení proti zpětnému toku), vč. přípojek	323,-
U90600361	Přepadová sada Multiplex trio včetně napouštění přepadem, chromováno	601,-
U90600461	Přepadová sada Multiplex trio včetně napouštění přepadem, navíc speciální zpětný ventil, chromováno	978,-
U90170061	Madla, 1 pár = 2 madla, chromováno	315,-
U906100XX	Multifunkční podhlavník, pěnová hmota, 240 x 150 x 50 mm	126,-

**Namontované volitelné příslušenství k vanám viz:**

Objednávkový formulář viz výklopná strana vpravo	pouze vana	Airpools		Hydropools		Combipools		Special Combipool
		AE	AC	HE	HC	CE	CC	AP
Profibox 2.0, do výklenku	1.116,-	<input type="radio"/>	<input type="radio"/>	<input type="radio"/>	<input type="radio"/>	<input type="radio"/>	<input type="radio"/>	<input type="radio"/>
Profibox 2.0, do rohu	1.337,-	<input type="radio"/>	<input type="radio"/>	<input type="radio"/>	<input type="radio"/>	<input type="radio"/>	<input type="radio"/>	<input type="radio"/>

**Masážní systémy**

Objednací číslo	Popis	Airpools		Hydropools		Combipools		Special Combipool
		AE	AC	HE	HC	CE	CC	AP
U__ 180 CAS 2A ½ V 01	Cena za hydromasážní systém včetně vany	3.477,-	4.073,-	3.607,-	5.680,-	5.032,-	7.104,-	12.548,-
U__ 180 CAS 2B ½ V 01	Cena za hydromasážní systém včetně vany, vč. armatury Multiplex Trio	4.078,-	4.674,-	4.208,-	6.281,-	5.633,-	7.705,-	13.149,-

Za \_\_ v čísle výrobku dosadíte kód hydromasážního systému.

½ v čísle výrobku nahradíte požadovaným umístěním technického zařízení (1 = technické zařízení v poloze 1, 2 = technické zařízení v poloze 2). Trysky pro oblast zad se nacházejí na straně technické instalace.

Další možnosti a příslušenství vyberte v objednávkovém formuláři (viz výklopná strana vpravo)

**Technické zařízení v poloze 1**

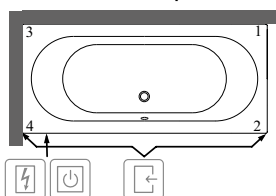

**Technické zařízení v poloze 2**

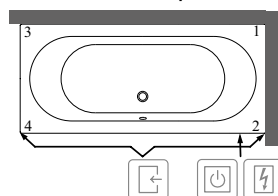

- Přístup přes
- Spínací skříňka
- Ovládání na okraji vany

Symbol "O" znamená: tato varianta je možná

XX = dosadíte kód barvy

Další informace o barvách jsou uvedeny na stránce na začátku kapitoly.

Další informace o hydromasážních systémech naleznete na straně 583.

# O.NOVO (Obdélníkové 1900 x 900) akrylátová

€ bez DPH

**Tvar opěradla:** Symetrické provedení (stejná opěradla)  
**Není součástí dodávky:** Sada noh není standardní součástí dodávky.  
 Prodloužený odpad a přepad nutný.  
**Vhodná sanitární keramika:** O.novo

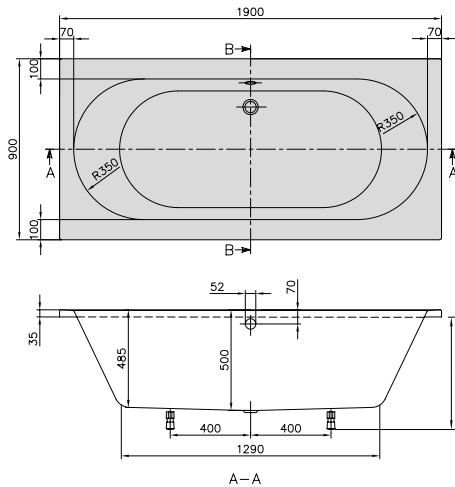

h = Montážní výška (až k okrajům)	
Vana	625 - 675
Hydromasážní systém	645 - 685
Profibox 2.0 bez systému	625 - 625
Profibox 2.0 vč. systému	625 - 625

Objednací číslo	Popis	Rozměry d x š	Rozměry dna d x š	Hloubka	Obsah (l) vč. 1 osoby	Váha kg	01	kus/pal.
UBA 190 CAS 2V-XX	O.novo	1900 x 900	1290 x 550	500	220	26	1.203,-	20

**Příslušenství k vanám:**

Objednací číslo	Popis	Cena
U99740000	Nohy pro vany, plastové, pro vany s plochým dnem, nastavitelné od 130 do 180 mm	112,-
U90950461	Multiplex Odtoková a přepadová armatura, pochromováno	257,-
UCCON0475	Přerušení potrubí (speciální zařízení proti zpětnému toku), vč. přípojek	323,-
U90600361	Přepadová sada Multiplex trio včetně napouštění přepadem, pochromováno	601,-
U90600461	Přepadová sada Multiplex trio včetně napouštění přepadem, navíc speciální zpětný ventil, pochromováno	978,-
U90170061	Madla, 1 pár = 2 madla, pochromováno	315,-
U906100XX	Multifunkční podhlavník, pěnová hmota, 240 x 150 x 50 mm	126,-

**Namontované volitelné příslušenství k vanám viz:**

Objednávkový formulář viz výklopná strana vpravo	pouze vana	Airpools		Hydropools		Combipools		Special Combipool
		AE	AC	HE	HC	CE	CC	AP
Profibox 2.0, do výklenku	1.116,-	<input type="radio"/>	<input type="radio"/>	<input type="radio"/>	<input type="radio"/>	<input type="radio"/>	<input type="radio"/>	<input type="radio"/>
Profibox 2.0, do rohu	1.337,-	<input type="radio"/>	<input type="radio"/>	<input type="radio"/>	<input type="radio"/>	<input type="radio"/>	<input type="radio"/>	<input type="radio"/>

**Masážní systémy**

Objednací číslo	Popis	Airpools		Hydropools		Combipools		Special Combipool
		AE	AC	HE	HC	CE	CC	AP
U__ 190 CAS 2A ½ V 01	Cena za hydromasážní systém včetně vany	3.785,-	4.381,-	3.915,-	5.988,-	5.340,-	7.412,-	12.856,-
U__ 190 CAS 2B ½ V 01	Cena za hydromasážní systém včetně vany, vč. armatury Multiplex Trio	4.386,-	4.982,-	4.516,-	6.589,-	5.941,-	8.013,-	13.457,-

Za \_\_ v čísle výrobku dosadíte kód hydromasážního systému.

½ v čísle výrobku nahradíte požadovaným umístěním technického zařízení (1 = technické zařízení v poloze 1, 2 = technické zařízení v poloze 2). Trysky pro oblast zad se nacházejí na straně technické instalace.

Další možnosti a příslušenství vyberte v objednávkovém formuláři (viz výklopná strana vpravo)

**Technické zařízení v poloze 1**

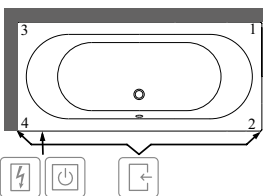

**Technické zařízení v poloze 2**

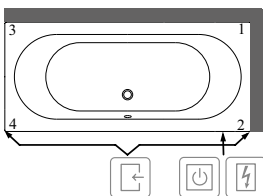

- Přístup přes
- Spínací skříňka
- Ovládání na okraji vany

Symbol "O" znamená: tato varianta je možná

XX = dosadíte kód barvy

Další informace o barvách jsou uvedeny na stránce na začátku kapitoly.

Další informace o hydromasážních systémech naleznete na straně 583.

VANY



# SQUARO (Obdélníkové 1700 x 750) Quaryl®

€ bez DPH

**Tvar opěrada:** Asymetrické provedení (něstejná opěrada)  
**Součást dodávky:** Včetně noh (samolepicích), nastavitelné od 130 do 180 mm  
**Není součástí dodávky:** Prodloužený odpad a přepad nutný.

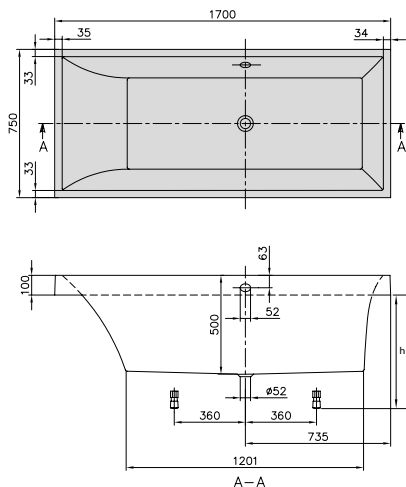

Quaryl®

**h = Montážní výška (až k okraji)**

Vana	555 - 605
Hydromasážní systém	580 - 620

Objednací číslo	Popis	Rozměry d x š	Rozměry dna d x š	Hloubka	Obsah (l) vč. 1 osoby	Váha kg	01	kus/pal.
UBQ 170 SQR 2V-XX	Squaro	1700 x 750	1200 x 480	500	195	53,2	1.755,-	5

**Příslušenství k vanám:**

Objednací číslo	Popis	Cena
U90950461	Multiplex Odtoková a přepadová armatura, chromováno	257,-
UCCON0475	Přerušení potrubí (speciální zařízení proti zpětnému toku), vč. přípojek	323,-
U90600361	Přepadová sada Multiplex trio včetně napouštění přepadem, chromováno	601,-
U90600461	Přepadová sada Multiplex trio včetně napouštění přepadem, navíc speciální zpětný ventil, chromováno	978,-
U90170061	Madla, 1 pár = 2 madla, chromováno	315,-
U906100XX	Multifunkční podhlavník, pěnová hmota, 240 x 150 x 50 mm	126,-

Masážní systémy		Airpools		Hydropools		Combipools		Special Combipool
Objednací číslo	Popis	AE	AC	HE	HC	CE	CC	AP
U__ 170 SQR 2A ½ V 01	Cena za hydromasážní systém včetně vany	4.337,-	4.933,-	4.467,-	6.540,-	5.892,-	7.964,-	13.408,-
U__ 170 SQR 2B ½ V 01	Cena za hydromasážní systém včetně vany, vč. armatury Multiplex Trio	4.938,-	5.534,-	5.068,-	7.141,-	6.493,-	8.565,-	14.009,-

Za \_\_ v čísle výrobku dosadíte kód hydromasážního systému.

½ v čísle výrobku nahradíte požadovaným umístěním technického zařízení (1 = technické zařízení v poloze 1, 2 = technické zařízení v poloze 2). Trysky pro oblast zad se nacházejí na straně technické instalace.

**Další možnosti a příslušenství vyberte v objednávkovém formuláři (viz výklopná strana vpravo)**

**Technické zařízení v poloze 1**

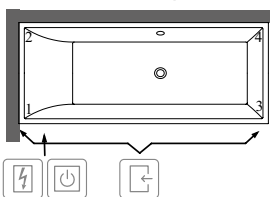

**Technické zařízení v poloze 2**

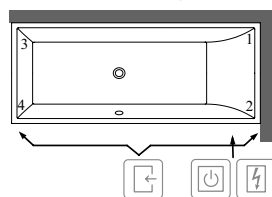

- Přístup přes
- Spínací skříňka
- Ovládání na okraji vany

XX = dosadíte kód barvy

Další informace o barvách jsou uvedeny na stránce na začátku kapitoly.  
 Další informace o hydromasážních systémech naleznete na straně 583.

# SQUARO (Obdélníkové 1800 x 800) Quaryl®

€ bez DPH

**Tvar opěrada:** Asymetrické provedení (něstejná opěrada)  
**Součást dodávky:** Včetně noh (samolepicích), nastavitelné od 130 do 180 mm  
**Není součástí dodávky:** Prodloužený odpad a přeпад nutný.

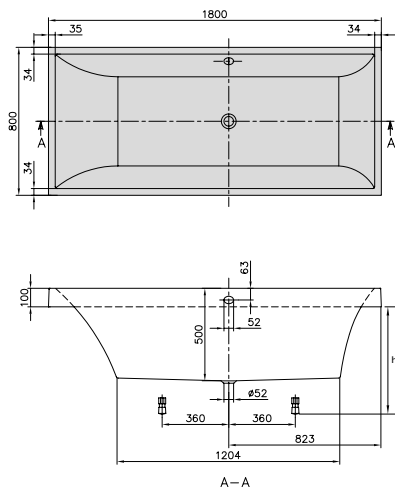

Quaryl®

h = Montážní výška (až k okraji)	
Vana	555 - 605
Hydromasážní systém	580 - 620

Objednací číslo	Popis	Rozměry d x š	Rozměry dna d x š	Hloubka	Obsah (l) vč. 1 osoby	Váha kg	01	kus/pal.
UBQ 180 SQR 2V-XX	Squaro	1800 x 800	1200 x 500	500	215	55,2	1.948,-	5

**Príslušenství k vanám:**

Objednací číslo	Popis	Cena
U90950461	Multiplex Odtoková a přeпадová armatura, pochromováno	257,-
UCCON0475	Přerušení potrubí (speciální zařízení proti zpětnému toku), vč. přípojek	323,-
U90600361	Přeпадová sada Multiplex trio včetně napouštění přeпадem, pochromováno	601,-
U90600461	Přeпадová sada Multiplex trio včetně napouštění přeпадem, navíc speciální zpětný ventil, pochromováno	978,-
U90170061	Madla, 1 pár = 2 madla, pochromováno	315,-
U906100XX	Multifunkční podhlavník, pěnová hmota, 240 x 150 x 50 mm	126,-

Masážní systémy	Objednací číslo	Popis	Airpools		Hydropools		Combipools		Special Combipool
			AE	AC	HE	HC	CE	CC	AP
	U__ 180 SQR 2A ½ V 01	Cena za hydromasážní systém včetně vany	4.530,-	5.126,-	4.660,-	6.733,-	6.085,-	8.157,-	13.601,-
	U__ 180 SQR 2B ½ V 01	Cena za hydromasážní systém včetně vany, vč. armatury Multiplex Trio	5.131,-	5.727,-	5.261,-	7.334,-	6.686,-	8.758,-	14.202,-

Za \_\_ v čísle výrobku dosadíte kód hydromasážního systému.

½ v čísle výrobku nahradíte požadovaným umístěním technického zařízení (1 = technické zařízení v poloze 1, 2 = technické zařízení v poloze 2). Trysky pro oblast zad se nacházejí na straně technické instalace.

**Další možnosti a příslušenství vyberte v objednávkovém formuláři (viz výklopná strana vpravo)**

**Technické zařízení v poloze 1**

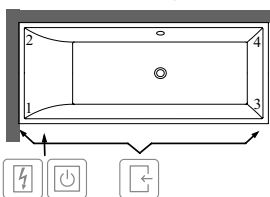

**Technické zařízení v poloze 2**

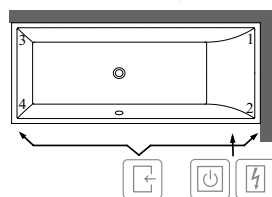

- Přístup přes
- Spínací skříňka
- Ovládání na okraji vany

XX = dosadíte kód barvy

Další informace o barvách jsou uvedeny na stránce na začátku kapitoly.

Další informace o hydromasážních systémech naleznete na straně 583.

# SQUARO Slim Line (Obdélníkové 1694 x 744) Quarry®

€ bez DPH

**Tvar opěrada:** Asymetrické provedení (nestejná opěrada)  
**Součást dodávky:** Včetně noh (samolepicích), nastavitelné od 130 do 180 mm  
**Není součástí dodávky:** Prodloužený odpad a přepad nutný.

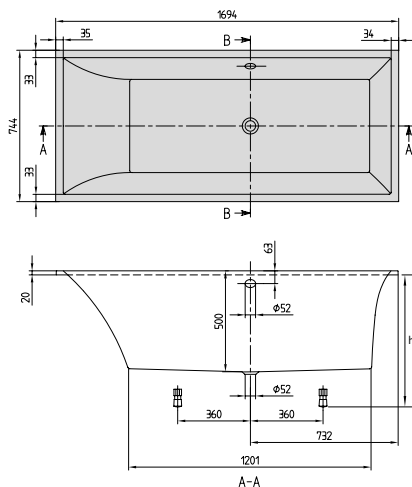

Quarry®

h = Montážní výška (až k okraji)	
Vana	635 - 685
Hydromasážní systém	660 - 700
Profibox 2.0 bez systému	625 - 625
Profibox 2.0 vč. systému	625 - 625

Objednací číslo	Popis	Rozměry d x š	Rozměry dna d x š	Hloubka	Obsah (l) vč. 1 osoby	Váha kg	01	kus/pal.
UBQ 170 SQS 2V-XX	Squaro Slim Line	1694 x 744	1200 x 480	500	195	53,2	1.828,-	5

**Příslušenství k vanám:**

Objednací číslo	Popis	Cena
U90950461	Multiplex Odtoková a přepadová armatura, pochromováno	257,-
UCCON0475	Přerušení potrubí (speciální zařízení proti zpětnému toku), vč. přípojek	323,-
U90600361	Přepadová sada Multiplex trio včetně napouštění přepadem, pochromováno	601,-
U90600461	Přepadová sada Multiplex trio včetně napouštění přepadem, navíc speciální zpětný ventil, pochromováno	978,-
U90170061	Madla, 1 pár = 2 madla, pochromováno	315,-
U906100XX	Multifunkční podhlavník, pěnová hmota, 240 x 150 x 50 mm	126,-

**Namontované volitelné příslušenství k vanám viz:**

Objednávkový formulář viz výklopná strana vpravo	popuze vana	Airpools		Hydropools		Combipools		Special Combipool
		AE	AC	HE	HC	CE	CC	AP
Profibox 2.0, do výklenku	1.116,-	○	○	○	○	○	○	-
Profibox 2.0, do rohu	1.337,-	○	○	○	○	○	○	-

**Masážní systémy**

Objednací číslo	Popis	Airpools		Hydropools		Combipools		Special Combipool
		AE	AC	HE	HC	CE	CC	AP
U__ 170 SQS 2A ½ V 01	Cena za hydromasážní systém včetně vany	4.410,-	5.006,-	4.540,-	6.613,-	5.965,-	8.037,-	13.481,-
U__ 170 SQS 2B ½ V 01	Cena za hydromasážní systém včetně vany, vč. armatury Multiplex Trio	5.011,-	5.607,-	5.141,-	7.214,-	6.566,-	8.638,-	14.082,-

Za \_\_ v čísle výrobku dosadíte kód hydromasážního systému.

½ v čísle výrobku nahradíte požadovaným umístěním technického zařízení (1 = technické zařízení v poloze 1, 2 = technické zařízení v poloze 2). Trysky pro oblast zad se nacházejí na straně technické instalace.

**Další možnosti a příslušenství vyberte v objednávkovém formuláři (viz výklopná strana vpravo)**

**Technické zařízení v poloze 1**

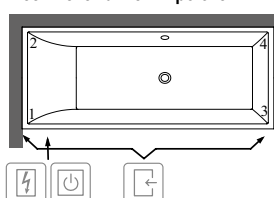

**Technické zařízení v poloze 2**

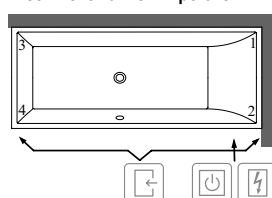

- Přístup přes
- Spínací skříňka
- Ovládání na okraji vany

Symbol "○" znamená: tato varianta je možná

XX = dosadíte kód barvy

Další informace o barvách jsou uvedeny na stránce na začátku kapitoly.

Další informace o hydromasážních systémech naleznete na straně 583.

# SQUARO Slim Line (Obdélníkové 1794 x 794) Quarry®

€ bez DPH

**Tvar opěrada:** Asymetrické provedení (nestejná opěrada)  
**Součást dodávky:** Včetně noh (samolepicích), nastavitelné od 130 do 180 mm  
**Není součástí dodávky:** Prodloužený odpad a přeпад nutný.

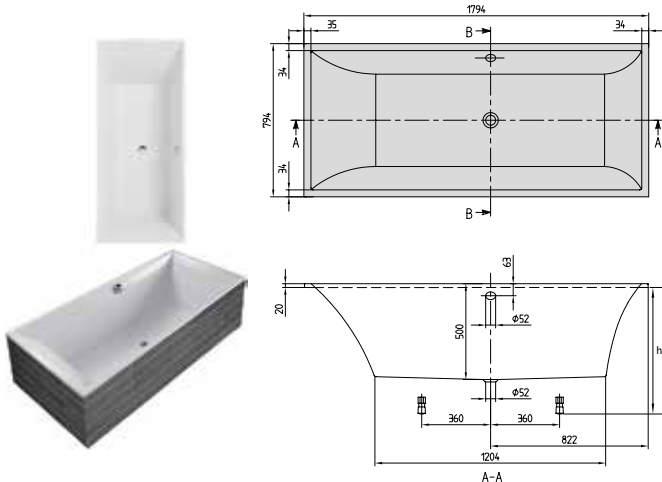

h = Montážní výška (až k okraji)	
Vana	635 - 685
Hydromasážní systém	660 - 700
Profibox 2.0 bez systému	625 - 625
Profibox 2.0 vč. systému	625 - 625

Objednací číslo	Popis	Rozměry d x š	Rozměry dna d x š	Hloubka	Obsah (l) vč. 1 osoby	Váha kg	01	kus/pal.
UBQ 180 SQS 2V-XX	Squaro Slim Line	1794 x 794	1200 x 500	500	215	55,2	1.980,-	5

**Příslušenství k vanám:**

Objednací číslo	Popis	Cena
U90950461	Multiplex Odtoková a přeпадová armatura, pochromováno	257,-
UCCON0475	Přerušení potrubí (speciální zařízení proti zpětnému toku), vč. přípojek	323,-
U90600361	Přeпадová sada Multiplex trio včetně napouštění přeпадem, pochromováno	601,-
U90600461	Přeпадová sada Multiplex trio včetně napouštění přeпадem, navíc speciální zpětný ventil, pochromováno	978,-
U90170061	Madla, 1 pár = 2 madla, pochromováno	315,-
U906100XX	Multifunkční podhlavník, pěnová hmota, 240 x 150 x 50 mm	126,-

Namontované volitelné příslušenství k vanám viz: Objednávkový formulář viz výklopná strana vpravo	pouze vana	Airpools		Hydropools		Combipools		Special Combipool
		AE	AC	HE	HC	CE	CC	AP
Profibox 2.0, do výklenku	1.116,-	○	○	○	○	○	○	○
Profibox 2.0, do rohu	1.337,-	○	○	○	○	○	○	○

Masážní systémy	Objednací číslo	Popis	Airpools		Hydropools		Combipools		Special Combipool
			AE	AC	HE	HC	CE	CC	AP
	U__ 180 SQS 2A ½ V 01	Cena za hydromasážní systém včetně vany	4.562,-	5.158,-	4.692,-	6.765,-	6.117,-	8.189,-	13.633,-
	U__ 180 SQS 2B ½ V 01	Cena za hydromasážní systém včetně vany, vč. armatury Multiplex Trio	5.163,-	5.759,-	5.293,-	7.366,-	6.718,-	8.790,-	14.234,-

Za \_\_ v čísle výrobku dosadíte kód hydromasážního systému.

½ v čísle výrobku nahradíte požadovaným umístěním technického zařízení (1 = technické zařízení v poloze 1, 2 = technické zařízení v poloze 2). Trysky pro oblast zad se nacházejí na straně technické instalace.

**Další možnosti a příslušenství vyberte v objednávkovém formuláři (viz výklopná strana vpravo)**

**Technické zařízení v poloze 1**

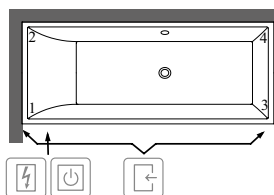

**Technické zařízení v poloze 2**

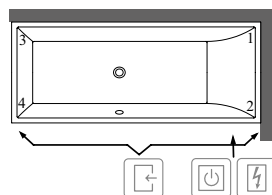

- Přístup přes
- Spínací skříňka
- Ovládání na okraji vany

Symbol "○" znamená: tato varianta je možná

XX = dosadíte kód barvy

Další informace o barvách jsou uvedeny na stránce na začátku kapitoly.

Další informace o hydromasážních systémech naleznete na straně 583.

# SQUARO (Rohová 1450 x 1450) Quarry®

€ bez DPH

<b>Tvar opěradla:</b>	Symetrické provedení (stejná opěradla)
<b>Součást dodávky:</b>	Včetně noh (samolepicích), nastavitelné od 130 do 180 mm
<b>Není součástí dodávky:</b>	Prodloužený odpad a přeпад nutný. Krycí panel (volitelně, dodává se vždy již namontovaný). Pozor: Krycí panel nelze instalovat dodatečně.
<b>Technické informace:</b>	Výška panelu je 550mm.

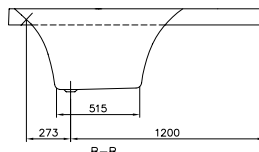
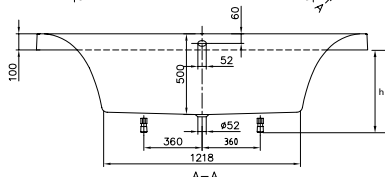
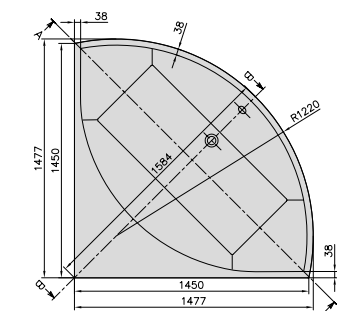

Quarry®

h = Montážní výška (až k okraji)	
Vana	555 - 605
Vana vč. panelu	550 - 650
Hydromasážní systém	580 - 620

Objednací číslo	Popis	Rozměry d x š	Rozměry dna d x š	Hloubka	Obsah (l) vč. 1 osoby	Váha kg	01	kus/pal.
UBQ 145 SQR 3V-XX	Squaro	1450 x 1450	1200 x 500	500	240	64,6	2.881,-	5

### Příslušenství k vanám:

Objednací číslo	Popis	Cena
U90950461	Multiplex Odtoková a přeпадová armatura, pochromováno	257,-
UCCON0475	Přerušení potrubí (speciální zařízení proti zpětnému toku), vč. přípojek	323,-
U90600361	Přeпадová sada Multiplex trio včetně napouštění přeпадem, pochromováno	601,-
U90600461	Přeпадová sada Multiplex trio včetně napouštění přeпадem, navíc speciální zpětný ventil, pochromováno	978,-
U906100XX	Multifunkční podhlavník, pěnová hmota, 240 x 150 x 50 mm	126,-

### Namontované volitelné příslušenství k vanám viz:

Objednávkový formulář viz výklopná strana vpravo	popuze vana	Airpools		Hydropools		Combipools		Special Combipool
		AE	AC	HE	HC	CE	CC	AP
Kryt v barvě vany	1.232,-	○	○	-	-	-	-	-

Masážní systémy		Airpools		Hydropools		Combipools		Special Combipool
Objednací číslo	Popis	AE	AC	HE	HC	CE	CC	AP
U__145 SQR 3A ½ V 01	Cena za hydromasážní systém včetně vany	5.463,-	6.059,-	5.593,-	7.666,-	7.018,-	9.090,-	14.534,-
U__145 SQR 3B ½ V 01	Cena za hydromasážní systém včetně vany, vč. armatury Multiplex Trio	6.064,-	6.660,-	6.194,-	8.267,-	7.619,-	9.691,-	15.135,-

U těchto hydromasážních systémů přesahuje technické zařízení obrys vany:

Technické zařízení v poloze 1	Stěna 1-3	-	-	-	-	-	-	+35
Technické zařízení v poloze 2	Stěna 1-4	-	-	-	-	-	-	+35
	Stěna 1-4	-	-	-	-	-	-	+35
	Stěna 3-4	-	-	-	-	-	-	+35

Za \_\_ v čísle výrobku dosadíte kód hydromasážního systému.

½ v čísle výrobku nahradíte požadovaným umístěním technického zařízení (1 = technické zařízení v poloze 1, 2 = technické zařízení v poloze 2). Trysky pro oblast zad se nacházejí na straně technické instalace.

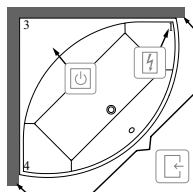

**Další možnosti a příslušenství vyberte v objednávkovém formuláři (viz výklopná strana vpravo)**

### Technické zařízení v poloze 1

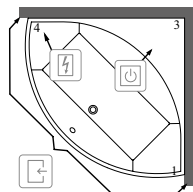

### Technické zařízení v poloze 2



-  Přístup přes
-  Spínací skříňka
-  Ovládání na okraji vany

Symbol "○" znamená: tato varianta je možná

XX = dosadíte kód barvy

Další informace o barvách jsou uvedeny na stránce na začátku kapitoly.

Další informace o hydromasážních systémech naleznete na straně 583.

# SQUARO Slim Line (Rohová 1445 x 1445) Quarry®

€ bez DPH

**Tvar opěrada:** Symetrické provedení (stejná opěrada)  
**Součást dodávky:** Včetně noh (samolepicích), nastavitelné od 130 do 180 mm  
**Není součástí dodávky:** Prodloužený odpad a přeпад nutný.

Quarry®

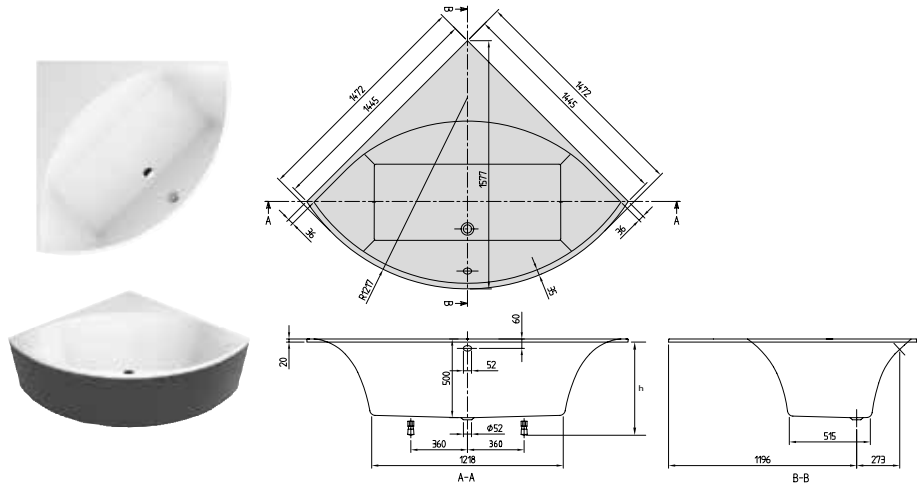

h = Montážní výška (až k okraji)	
Vana	635 - 685
Hydromasážní systém	660 - 700

Objednací číslo	Popis	Rozměry d x š	Rozměry dna d x š	Hloubka	Obsah (l) vč. 1 osoby	Váha kg	01	kus/pal.
UBQ 145 SQS 3V-XX	Squaro Slim Line	1445 x 1445	1200 x 500	500	240	64,6	2.883,-	5

**Příslušenství k vanám:**

Objednací číslo	Popis	Cena
U90950461	Multiplex Odtoková a přeпадová armatura, pochromováno	257,-
UCCON0475	Přerušení potrubí (speciální zařízení proti zpětnému toku), vč. přípojek	323,-
U90600361	Přeпадová sada Multiplex trio včetně napouštění přeпадem, pochromováno	601,-
U90600461	Přeпадová sada Multiplex trio včetně napouštění přeпадem, navíc speciální zpětný ventil, pochromováno	978,-
U906100XX	Multifunkční podhlavník, pěnová hmota, 240 x 150 x 50 mm	126,-

Masážní systémy	Objednací číslo	Popis	Airpools		Hydropools		Combipools		Special Combipool
			AE	AC	HE	HC	CE	CC	AP
	U__145 SQS 3A ½ V 01	Cena za hydromasážní systém včetně vany	5.465,-	6.061,-	5.595,-	7.668,-	7.020,-	9.092,-	14.536,-
	U__145 SQS 3B ½ V 01	Cena za hydromasážní systém včetně vany, vč. armatury Multiplex Trio	6.066,-	6.662,-	6.196,-	8.269,-	7.621,-	9.693,-	15.137,-

U těchto hydromasážních systémů přesahuje technické zařízení obrys vany:

Technické zařízení v poloze	Stěna	AE	AC	HE	HC	CE	CC	AP
Technické zařízení v poloze 1	Stěna 1-3	-	-	-	-	-	-	+35
	Stěna 1-4	-	-	-	-	-	-	+35
Technické zařízení v poloze 2	Stěna 1-4	-	-	-	-	-	-	+35
	Stěna 3-4	-	-	-	-	-	-	+35

Za \_\_ v čísle výrobku dosadíte kód hydromasážního systému.

½ v čísle výrobku nahradíte požadovaným umístěním technického zařízení (1 = technické zařízení v poloze 1, 2 = technické zařízení v poloze 2). Trysky pro oblast zad se nacházejí na straně technické instalace.

Další možnosti a příslušenství vyberte v objednávkovém formuláři (viz výklopná strana vpravo)

**Technické zařízení v poloze 1**

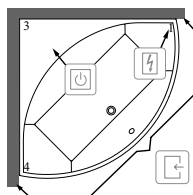

**Technické zařízení v poloze 2**

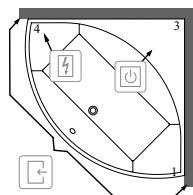

- Přístup přes
- Spínací skříňka
- Ovládání na okraji vany

XX = dosadíte kód barvy

Další informace o barvách jsou uvedeny na stránce na začátku kapitoly.

Další informace o hydromasážních systémech naleznete na straně 583.

# SQUARO (šestihránná 1900 x 800) Quarryl®

€ bez DPH

**Tvar opěrada:** Symetrické provedení (stejná opěrada)  
**Součást dodávky:** Včetně noh (samolepicích), nastavitelné od 130 do 180 mm  
**Není součástí dodávky:** Prodloužený odpad a přepad nutný.  
**Technické informace:** Při montáži do rohu činí délka ramene 1344 mm.

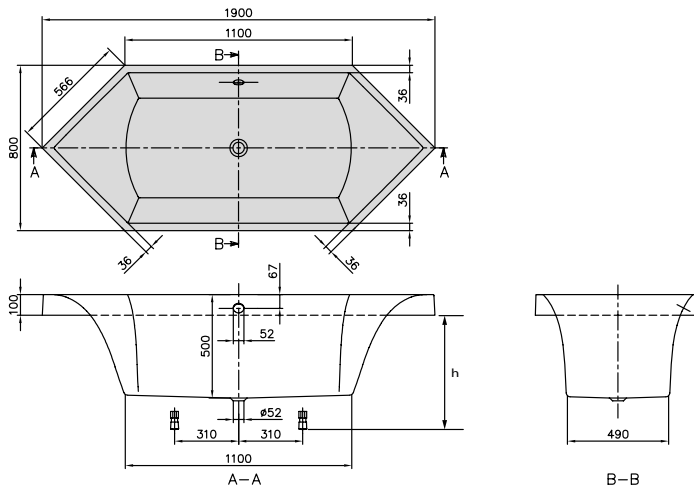

Quarryl®

h = Montážní výška (až k okrajům)	
Vana	555 - 605
Hydromasážní systém	580 - 620

Objednací číslo	Popis	Rozměry d x š	Rozměry dna d x š	Hloubka	Obsah (l) vč. 1 osoby	Váha kg	01	kus/pal.
UBQ 190 SQR 6V-XX	Squaro	1900 x 800	1100 x 500	500	185	50,3	1.708,-	5

**Průslušenství k vanám:**

Objednací číslo	Popis	Cena
U90950461	Multiplex Odtoková a přepadová armatura, pochromováno	257,-
UCCON0475	Přerušení potrubí (speciální zařízení proti zpětnému toku), vč. přípojek	323,-
U90600361	Přepadová sada Multiplex trio včetně napouštění přepadem, pochromováno	601,-
U90600461	Přepadová sada Multiplex trio včetně napouštění přepadem, navíc speciální zpětný ventil, pochromováno	978,-
U90170061	Madla, 1 pár = 2 madla, pochromováno	315,-
U906100XX	Multifunkční podhlavník, pěnová hmota, 240 x 150 x 50 mm	126,-

Masážní systémy	Objednací číslo	Popis	Airpools		Hydropools		Combipools		Special Combipool
			AE	AC	HE	HC	CE	CC	AP
	U__ 190 SQR 6A ½ V 01	Cena za hydromasážní systém včetně vany	4.290,-	4.886,-	4.420,-	6.493,-	5.845,-	7.917,-	13.361,-
	U__ 190 SQR 6B ½ V 01	Cena za hydromasážní systém včetně vany, vč. armatury Multiplex Trio	4.891,-	5.487,-	5.021,-	7.094,-	6.446,-	8.518,-	13.962,-

U těchto hydromasážních systémů přesahuje technické zařízení obrys vany:

Technické zařízení v poloze 1	Stěna 3-6	-	-	-	-	-	-	+60
Technické zařízení v poloze 2	Stěna 4-6	-	-	-	-	-	-	+60
	Stěna 1-5	-	-	-	-	-	-	+60
	Stěna 2-5	-	-	-	-	-	-	+60

Za \_\_ v čísle výrobku dosadíte kód hydromasážního systému.

½ v čísle výrobku nahradíte požadovaným umístěním technického zařízení (1 = technické zařízení v poloze 1, 2 = technické zařízení v poloze 2). Trysky pro oblast zad se nacházejí na straně technické instalace.

**Další možnosti a příslušenství vyberte v objednávkovém formuláři (viz výklopná strana vpravo)**

**Technické zařízení v poloze 1**

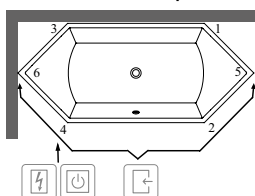

**Technické zařízení v poloze 2**

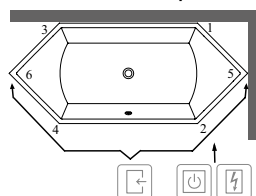

- Přístup přes
- Spínací skříňka
- Ovládání na okrajích vany

XX = dosadíte kód barvy  
 Další informace o barvách jsou uvedeny na stránce na začátku kapitoly.  
 Další informace o hydromasážních systémech naleznete na straně 583.

# SQUARO Slim Line (Šestihránná 1892 x 794) Quaryl®

€ bez DPH

**Tvar opěrada:** Symetrické provedení (stejná opěrada)  
**Součástí dodávky:** Včetně noh (samolepicích), nastavitelné od 130 do 180 mm  
**Není součástí dodávky:** Prodloužený odpad a přepad nutný.

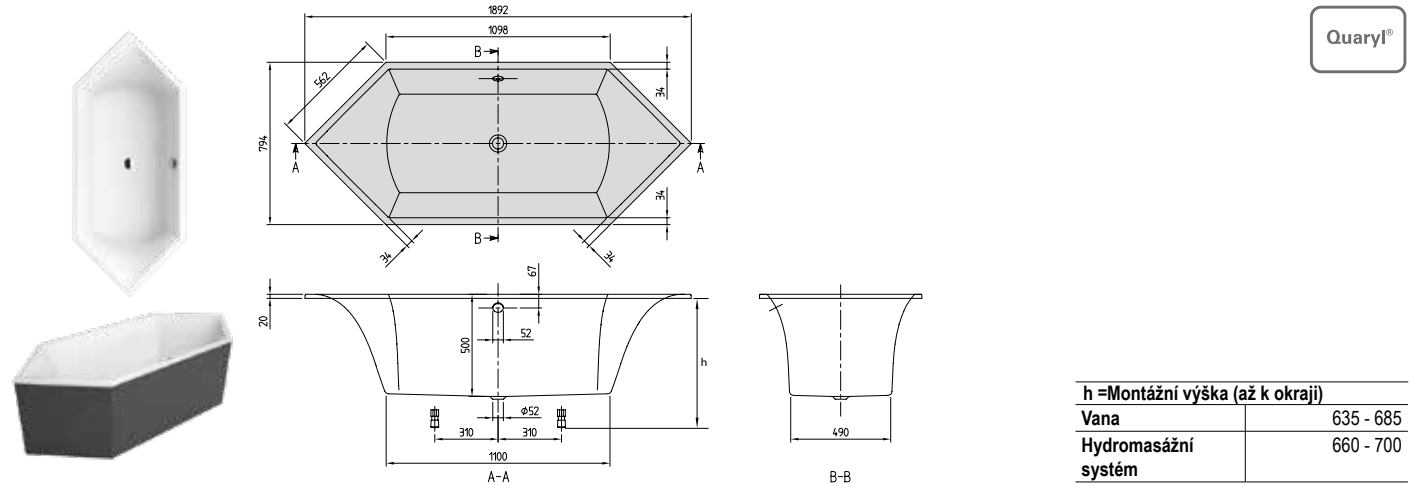

h = Montážní výška (až k okraji)	
Vana	635 - 685
Hydromasážní systém	660 - 700

Objednací číslo	Popis	Rozměry d x š	Rozměry dna d x š	Hloubka	Obsah (l) vč. 1 osoby	Váha kg	01	kus/pal.
UBQ 190 SQS 6V-XX	Squaro Slim Line	1892 x 794	1100 x 500	500	185	50,3	1.756,-	5

Příslušenství k vanám:		
Objednací číslo	Popis	Cena
U90950461	Multiplex Odtoková a přepadová armatura, pochromováno	257,-
UCCON0475	Přerušení potrubí (speciální zařízení proti zpětnému toku), vč. přípojek	323,-
U90600361	Přepadová sada Multiplex trio včetně napouštění přepadem, pochromováno	601,-
U90600461	Přepadová sada Multiplex trio včetně napouštění přepadem, navíc speciální zpětný ventil, pochromováno	978,-
U90170061	Madla, 1 pár = 2 madla, pochromováno	315,-
U906100XX	Multifunkční podhlavník, pěnová hmota, 240 x 150 x 50 mm	126,-

Masážní systémy	Objednací číslo	Popis	Airpools		Hydropools		Combipools		Special Combipool
			AE	AC	HE	HC	CE	CC	AP
	U__ 190 SQS 6A ½ V 01	Cena za hydromasážní systém včetně vany	4.338,-	4.934,-	4.468,-	6.541,-	5.893,-	7.965,-	13.409,-
	U__ 190 SQS 6B ½ V 01	Cena za hydromasážní systém včetně vany, vč. armatury Multiplex Trio	4.939,-	5.535,-	5.069,-	7.142,-	6.494,-	8.566,-	14.010,-

U těchto hydromasážních systémů přesahuje technické zařízení obrys vany:

Technické zařízení v poloze	Stěna	AE	AC	HE	HC	CE	CC	AP
Technické zařízení v poloze 1	Stěna 3-6	-	-	-	-	-	-	+60
	Stěna 4-6	-	-	-	-	-	-	+60
Technické zařízení v poloze 2	Stěna 1-5	-	-	-	-	-	-	+60
	Stěna 2-5	-	-	-	-	-	-	+60

Za \_\_ v čísle výrobku dosadíte kód hydromasážního systému.  
 ½ v čísle výrobku nahradíte požadovaným umístěním technického zařízení (1 = technické zařízení v poloze 1, 2 = technické zařízení v poloze 2). Trysky pro oblast zad se nacházejí na straně technické instalace.

Další možnosti a příslušenství vyberte v objednávkovém formuláři (viz výklopná strana vpravo)

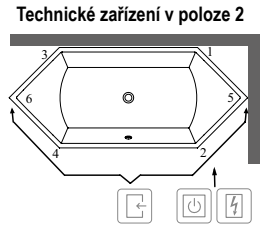
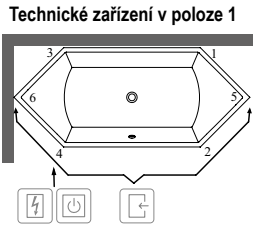

- Přístup přes
- Spínací skříňka
- Ovládání na okraji vany

XX = dosadíte kód barvy  
 Další informace o barvách jsou uvedeny na stránce na začátku kapitoly.  
 Další informace o hydromasážních systémech naleznete na straně 583.



# SQUARO EDGE 12 (Obdélníkové 1600 x 750) Quaryl®

€ bez DPH

**Tvar opěrada:**

Symetrické provedení (stejná opěrada)

**Součást dodávky:**

Vhodná přepadová a odpadová armatura se dodává jako standard (dodáváno s bílými i chromovanými krytkami).

U van v barvě RW je odtoková a přepadová souprava dodávána v barvě Chrome &amp; White.

Včetně noh (samolepicích), nastavitelné od 130 do 180 mm

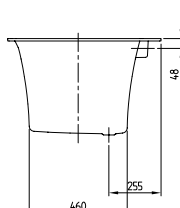
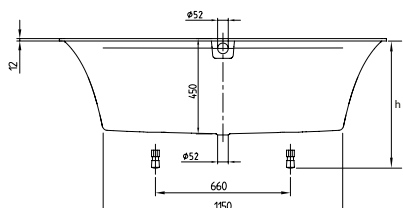
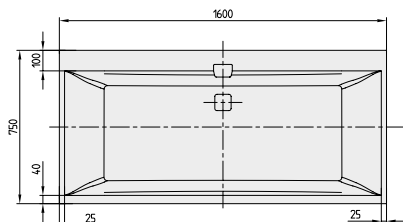
**Technické informace:****Cena vany v barvě Stone White (RW) s hydromasážním systémem je na vyžádání.**

Quaryl®

h = Montážní výška (až k okraji)

Vana	595 - 645
Hydromasážní systém	620 - 660
Profibox 2.0 bez systému	585 - 585
Profibox 2.0 vč. systému	625 - 625

Objednací číslo	Popis	Rozměry d x š	Rozměry dna d x š	Hloubka	Obsah (l) vč. 1 osoby	Váha kg	01	RW	kus/pal.
UBQ 160 SQE 2DV-XX	Squaro Edge 12	1600 x 750	1150 x 460	450	160	41,1	1.758,-	2.060,-	5

**Príslušenství k vanám:**

Objednací číslo	Popis	Cena
UCCON0475	Přerušení potrubí (speciální zařízení proti zpětnému toku), vč. přípojek	323,-
U90170061	Madla, 1 pár = 2 madla, pochromováno	315,-
U906100XX	Multifunkční podhlavník, pěnová hmota, 240 x 150 x 50 mm	126,-
UPCON0123	Napouštění vody, plastové, integrované v přepadu, maximální průtok: 20 l/min, pochromováno a White	399,-
UPCON0123-RW	Napouštění vody, plastové, integrované v přepadu, maximální průtok: 20 l/min, Stone White	399,-
UPCON0123-33	Napouštění vody, plastové, integrované v přepadu, maximální průtok: 20 l/min, Black Matt	399,-
U909540RW	kryt přepadu a výpusti, Stone White	121,-
U90954033	kryt přepadu a výpusti, Black Matt	121,-

Namontované volitelné příslušenství k vanám viz: Objednávkový formulář viz výklopná strana vpravo	pouze vana	Airpools		Hydropools		Combipools		Special Combipool
		AE	AC	HE	HC	CE	CC	AP
Profibox 2.0, do výklenku	1.116,-	○	○	○	-	○	-	-
Profibox 2.0, do rohu	1.337,-	○	○	○	-	○	-	-

Masážní systémy	Objednací číslo	Popis	Airpools		Hydropools		Combipools		Special Combipool
			AE	AC	HE	HC	CE	CC	AP
	U__160 SQE 2A ½ V 01	Cena za hydromasážní systém včetně vany	4.340,-	4.936,-	4.470,-	6.543,-	5.895,-	7.967,-	13.411,-
	U__160 SQE 2B ½ V 01	Cena za hydromasážní systém včetně vany, vč. napouštění přepadem	4.739,-	5.335,-	4.869,-	6.942,-	6.294,-	8.366,-	13.810,-



U těchto hydromasážních systémů přesahuje technické zařízení obrys vany:

Technické zařízení v poloze 1	Stěna 1-3	-	-	-	+5	-	+5	+30
	Stěna 3-4	-	-	-	+10	-	+10	+70
Technické zařízení v poloze 2	Stěna 1-2	-	-	-	+10	-	+10	+70
	Stěna 1-3	-	-	-	+5	-	+5	+30

Za \_\_ v čísle výrobku dosadíte kód hydromasážního systému.

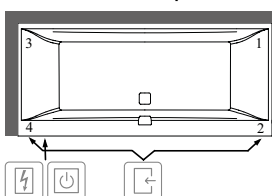
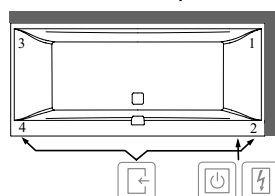
½ v čísle výrobku nahradíte požadovaným umístěním technického zařízení (1 = technické zařízení v poloze 1, 2 = technické zařízení v poloze 2). Trysky pro oblast zad se nacházejí na straně technické instalace.

**Další možnosti a příslušenství vyberte v objednávkovém formuláři (viz výklopná strana vpravo)****Technické zařízení v poloze 1****Technické zařízení v poloze 2**

-  Přístup přes
-  Spínací skříňka
-  Ovládání na okraji vany

Symbol "○" znamená: tato varianta je možná

XX = dosadíte kód barvy

Další informace o barvách jsou uvedeny na stránce na začátku kapitoly.

Další informace o hydromasážních systémech naleznete na straně 583.

# SQUARO EDGE 12 (Obdélníkové 1700 x 750) Quaryl®

€ bez DPH

**Tvar opěrada:** Symetrické provedení (stejná opěrada)  
**Součást dodávky:** Vhodná přepadová a odpadová armatura se dodává jako standard (dodáváno s bílými i chromovanými krytkami).  
 U van v barvě RW je odtoková a přepadová souprava dodávána v barvě Chrome & White.  
 Včetně noh (samolepicích), nastavitelné od 130 do 180 mm  
**Technické informace:** **Cena vany v barvě Stone White (RW) s hydromasážním systémem je na vyžádání.**

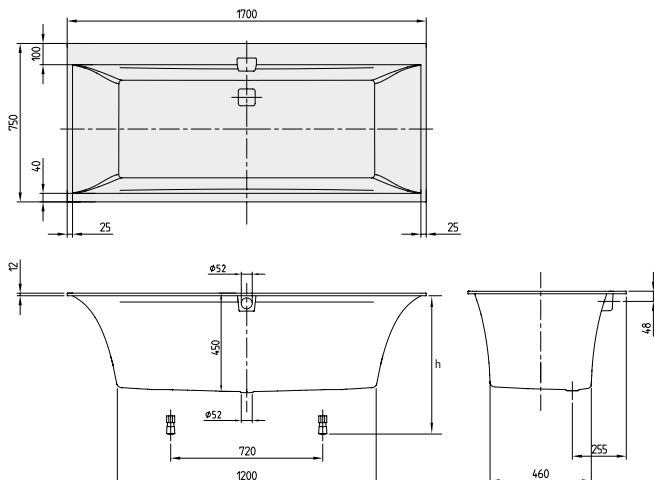

Quaryl®

h = Montážní výška (až k okraji)	
Vana	595 - 645
Hydromasážní systém	620 - 660
Profibox 2.0 bez systému	585 - 585
Profibox 2.0 vč. systému	625 - 625

Objednací číslo	Popis	Rozměry d x š	Rozměry dna d x š	Hloubka	Obsah (l) vč. 1 osoby	Váha kg	01	RW	kus/pal.
UBQ 170 SQE 2DV-XX	Squaro Edge 12	1700 x 750	1200 x 460	450	165	43,6	1.758,-	2.060,-	5

**Příslušenství k vanám:**

Objednací číslo	Popis	Cena
UCCON0475	Přerušení potrubí (speciální zařízení proti zpětnému toku), vč. přípojek	323,-
U90170061	Madla, 1 pár = 2 madla, pochromováno	315,-
U906100XX	Multifunkční podhlavník, pěnová hmota, 240 x 150 x 50 mm	126,-
UPCON0123	Napouštění vody, plastové, integrované v přepadu, maximální průtok: 20 l/min, pochromováno a White	399,-
UPCON0123-RW	Napouštění vody, plastové, integrované v přepadu, maximální průtok: 20 l/min, Stone White	399,-
UPCON0123-33	Napouštění vody, plastové, integrované v přepadu, maximální průtok: 20 l/min, Black Matt	399,-
U909540RW	kryt přepadu a výpusti, Stone White	121,-
U90954033	kryt přepadu a výpusti, Black Matt	121,-

**Namontované volitelné příslušenství k vanám viz:**

Objednávkový formulář viz výklopná strana vpravo	pouze vana	Airpools		Hydropools		Combipools		Special Combipool
		AE	AC	HE	HC	CE	CC	AP
Profibox 2.0, do výklenku	1.116,-	<input type="radio"/>	<input type="radio"/>	<input type="radio"/>	<input type="radio"/>	<input type="radio"/>	<input type="radio"/>	-
Profibox 2.0, do rohu	1.337,-	<input type="radio"/>	<input type="radio"/>	<input type="radio"/>	<input type="radio"/>	<input type="radio"/>	<input type="radio"/>	-

**Masážní systémy**

Objednací číslo	Popis	Airpools		Hydropools		Combipools		Special Combipool
		AE	AC	HE	HC	CE	CC	AP
U__170 SQE 2A ½ V 01	Cena za hydromasážní systém včetně vany	4.340,-	4.936,-	4.470,-	6.543,-	5.895,-	7.967,-	13.411,-
U__170 SQE 2B ½ V 01	Cena za hydromasážní systém včetně vany, vč. napouštění přepadem	4.739,-	5.335,-	4.869,-	6.942,-	6.294,-	8.366,-	13.810,-

U těchto hydromasážních systémů přesahuje technické zařízení obrys vany:

Technické zařízení v poloze 1	Stěna 1-3	-	-	-	-	-	-	+30
Technické zařízení v poloze 2	Stěna 3-4	-	-	-	-	-	-	+30
Technické zařízení v poloze 1	Stěna 1-2	-	-	-	-	-	-	+30
Technické zařízení v poloze 2	Stěna 1-3	-	-	-	-	-	-	+30

Za \_\_ v čísle výrobku dosadíte kód hydromasážního systému.

½ v čísle výrobku nahradíte požadovaným umístěním technického zařízení (1 = technické zařízení v poloze 1, 2 = technické zařízení v poloze 2). Trysky pro oblast zad se nacházejí na straně technické instalace.

**Další možnosti a příslušenství vyberte v objednávkovém formuláři (viz výklopná strana vpravo)**

**Technické zařízení v poloze 1**

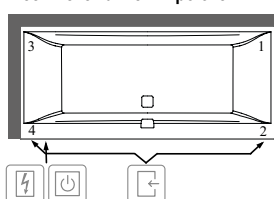

**Technické zařízení v poloze 2**

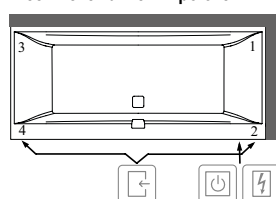

- Přístup přes
- Spínací skříňka
- Ovládání na okraji vany

Symbol "O" znamená: tato varianta je možná

XX = dosadíte kód barvy

Další informace o barvách jsou uvedeny na stránce na začátku kapitoly.

Další informace o hydromasážních systémech naleznete na straně 583.

# SQUARO EDGE 12 (Obdélníkové 1800 x 800) Quaryl®

€ bez DPH

**Tvar opěrada:** Symetrické provedení (stejná opěrada)  
**Součást dodávky:** Vhodná přepadová a odpadová armatura se dodává jako standard (dodáváno s bílými i chromovanými krytkami).  
 U van v barvě RW je odtoková a přepadová souprava dodávána v barvě Chrome & White.  
 Včetně noh (samolepicích), nastavitelné od 130 do 180 mm  
**Technické informace:** **Cena vany v barvě Stone White (RW) s hydromasážním systémem je na vyžádání.**

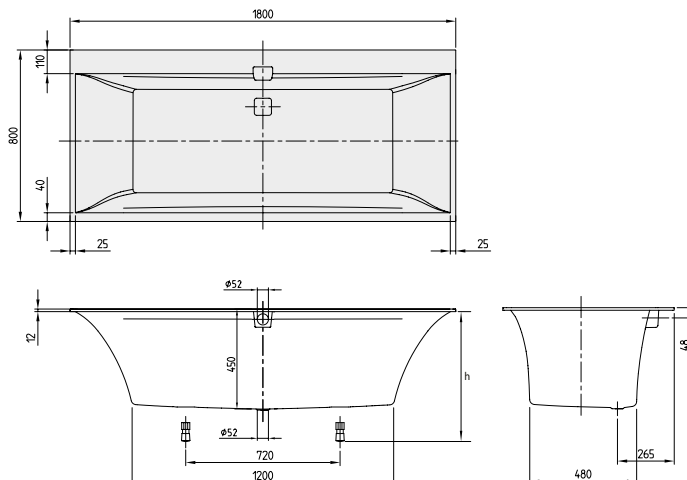

Quaryl®

h = Montážní výška (až k okraji)	
Vana	595 - 645
Hydromasážní systém	620 - 660
Profibox 2.0 bez systému	585 - 585
Profibox 2.0 vč. systému	625 - 625

Objednací číslo	Popis	Rozměry d x š	Rozměry dna d x š	Hloubka	Obsah (l) vč. 1 osoby	Váha kg	01	RW	kus/pal.
UBQ 180 SQE 2DV-XX	Squaro Edge 12	1800 x 800	1200 x 480	450	180	43,4	1.987,-	2.288,-	5

**Príslušenství k vanám:**

Objednací číslo	Popis	Cena
UCCON0475	Přerušení potrubí (speciální zařízení proti zpětnému toku), vč. přípojek	323,-
U90170061	Madla, 1 pár = 2 madla, pochromováno	315,-
U906100XX	Multifunkční podhlavník, pěnová hmota, 240 x 150 x 50 mm	126,-
UPCON0123	Napouštění vody, plastové, integrované v přepadu, maximální průtok: 20 l/min, pochromováno a White	399,-
UPCON0123-RW	Napouštění vody, plastové, integrované v přepadu, maximální průtok: 20 l/min, Stone White	399,-
UPCON0123-33	Napouštění vody, plastové, integrované v přepadu, maximální průtok: 20 l/min, Black Matt	399,-
U909540RW	kryt přepadů a výpustí, Stone White	121,-
U90954033	kryt přepadů a výpustí, Black Matt	121,-

**Namontované volitelné příslušenství k vanám viz:**

Objednávkový formulář viz výklopná strana vpravo	pouze vana	Airpools		Hydropools		Combipools		Special Combipool
		AE	AC	HE	HC	CE	CC	AP
Profibox 2.0, do výklenku	1.116,-	○	○	○	○	○	○	-
Profibox 2.0, do rohu	1.337,-	○	○	○	○	○	○	-

**Masážní systémy**

Objednací číslo	Popis	Airpools		Hydropools		Combipools		Special Combipool
		AE	AC	HE	HC	CE	CC	AP
U__180 SQE 2A ½ V 01	Cena za hydromasážní systém včetně vany	4.569,-	5.165,-	4.699,-	6.772,-	6.124,-	8.196,-	13.640,-
U__180 SQE 2B ½ V 01	Cena za hydromasážní systém včetně vany, vč. napouštění přepadem	4.968,-	5.564,-	5.098,-	7.171,-	6.523,-	8.595,-	14.039,-

U těchto hydromasážních systémů přesahuje technické zařízení obrys vany:

Technické zařízení v poloze 1	Stěna 3-4	AE	AC	HE	HC	CE	CC	AP
Technické zařízení v poloze 2	Stěna 1-2	-	-	-	-	-	-	+10

Za \_\_ v čísle výrobku dosadíte kód hydromasážního systému.

½ v čísle výrobku nahradíte požadovaným umístěním technického zařízení (1 = technické zařízení v poloze 1, 2 = technické zařízení v poloze 2). Trysky pro oblast zad se nacházejí na straně technické instalace.

**Další možnosti a příslušenství vyberte v objednávkovém formuláři (viz výklopná strana vpravo)**

**Technické zařízení v poloze 1**

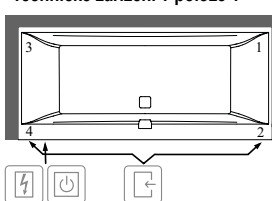

**Technické zařízení v poloze 2**

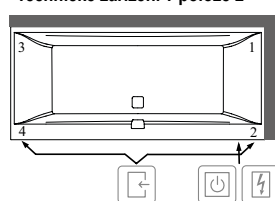

- Přístup přes
- Spínací skříňka
- Ovládání na okraji vany

Symbol "○" znamená: tato varianta je možná

XX = dosadíte kód barvy

Další informace o barvách jsou uvedeny na stránce na začátku kapitoly.

Další informace o hydromasážních systémech naleznete na straně 583.

# SQUARO EDGE 12 (Obdélníkové 1900 x 900) Quaryl®

€ bez DPH

**Tvar opěrada:** Symetrické provedení (stejná opěrada)  
**Součást dodávky:** Vhodná přepadová a odpadová armatura se dodává jako standard (dodáváno s bílými i chromovanými krytkami).  
 U van v barvě RW je odtoková a přepadová souprava dodávána v barvě Chrome & White.  
 Včetně noh (samolepicích), nastavitelné od 130 do 180 mm

**Technické informace:** **Cena vany v barvě Stone White (RW) s hydromasážním systémem je na vyžádání.**

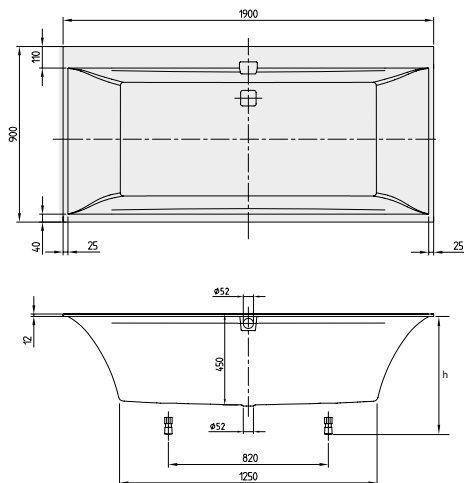

Quaryl®

h = Montážní výška (až k okraji)	
Vana	595 - 645
Hydromasážní systém	620 - 660
Profibox 2.0 bez systému	585 - 585
Profibox 2.0 vč. systému	625 - 625

Objednací číslo	Popis	Rozměry d x š	Rozměry dna d x š	Hloubka	Obsah (l) vč. 1 osoby	Váha kg	01	RW	kus/pal.
UBQ 190 SQE 2DV-XX	Squaro Edge 12	1900 x 900	1250 x 580	450	240	54,5	2.138,-	2.439,-	5

**Príslušenství k vanám:**

Objednací číslo	Popis	Cena
UCCON0475	Přerušení potrubí (speciální zařízení proti zpětnému toku), vč. přípojek	323,-
U90170061	Madla, 1 pár = 2 madla, pochromováno	315,-
U906100XX	Multifunkční podhlavník, pěnová hmota, 240 x 150 x 50 mm	126,-
UPCON0123	Napouštění vody, plastové, integrované v přepadu, maximální průtok: 20 l/min, pochromováno a White	399,-
UPCON0123-RW	Napouštění vody, plastové, integrované v přepadu, maximální průtok: 20 l/min, Stone White	399,-
UPCON0123-33	Napouštění vody, plastové, integrované v přepadu, maximální průtok: 20 l/min, Black Matt	399,-
U909540RW	kryt přepadu a výpusti, Stone White	121,-
U90954033	kryt přepadu a výpusti, Black Matt	121,-

Namontované volitelné příslušenství k vanám viz: Objednávkový formulář viz výklopná strana vpravo	pouze vana	Airpools		Hydropools		Combipools		Special Combipool
		AE	AC	HE	HC	CE	CC	AP
Profibox 2.0, do výklenku	1.116,-	○	○	○	○	○	○	-
Profibox 2.0, do rohu	1.337,-	○	○	○	○	○	○	-

Masážní systémy	Objednací číslo	Popis	Airpools		Hydropools		Combipools		Special Combipool
			AE	AC	HE	HC	CE	CC	AP
	U__ 190 SQE 2A ½ V 01	Cena za hydromasážní systém včetně vany	4.720,-	5.316,-	4.850,-	6.923,-	6.275,-	8.347,-	13.791,-
	U__ 190 SQE 2B ½ V 01	Cena za hydromasážní systém včetně vany, vč. napouštění přepadem	5.119,-	5.715,-	5.249,-	7.322,-	6.674,-	8.746,-	14.190,-

U těchto hydromasážních systémů přesahuje technické zařízení obrys vany:

Technické zařízení v poloze 1	Stěna 1-3	AE	AC	HE	HC	CE	CC	AP
Technické zařízení v poloze 1	Stěna 1-3	-	-	-	-	-	-	+5
Technické zařízení v poloze 2	Stěna 1-3	-	-	-	-	-	-	+5

Za \_\_ v čísle výrobku dosadíte kód hydromasážního systému.

½ v čísle výrobku nahradíte požadovaným umístěním technického zařízení (1 = technické zařízení v poloze 1, 2 = technické zařízení v poloze 2). Trysky pro oblast zad se nacházejí na straně technické instalace.

**Další možnosti a příslušenství vyberte v objednávkovém formuláři (viz výklopná strana vpravo)**

**Technické zařízení v poloze 1**

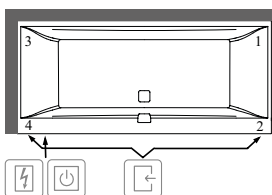

**Technické zařízení v poloze 2**

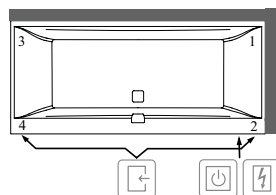

- Přístup přes
- Spínací skříňka
- Ovládání na okraji vany

Symbol "O" znamená: tato varianta je možná

XX = dosadíte kód barvy

Další informace o barvách jsou uvedeny na stránce na začátku kapitoly.

Další informace o hydromasážních systémech naleznete na straně 583.

# SQUARO EDGE 12 (Oválné 1800 x 800) Quarry®

€ bez DPH

**Tvar opěrady:** Symetrické provedení (stejná opěrady)  
**Součást dodávky:** Vhodná přepadová a odpadová armatura se dodává jako standard (dodáváno s bílými i chromovanými krytkami).  
 U van v barvě RW je odtoková a přepadová souprava dodávána v barvě Chrome & White.  
 Včetně noh (samolepicích), nastavitelné od 130 do 180 mm

**Technické informace:** **Cena vany v barvě Stone White (RW) s hydromasážním systémem je na vyžádání.**

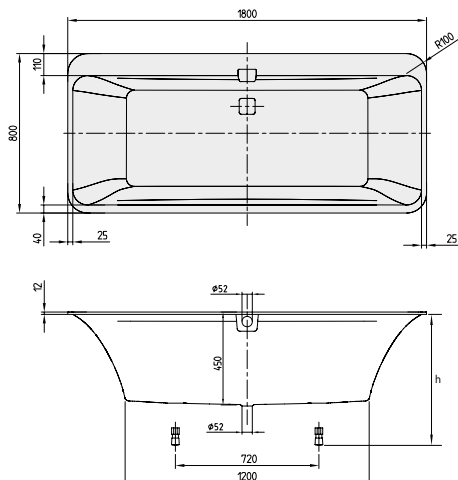

Quarry®

h = Montážní výška (až k okraji)	
Vana	595 - 645
Hydromasážní systém	620 - 660

Objednací číslo	Popis	Rozměry d x š	Rozměry dna d x š	Hloubka	Obsah (l) vč. 1 osoby	Váha kg	01	RW	kus/pal.
UBQ 180 SQE 7DV-XX	Squaro Edge 12	1800 x 800	1200 x 480	450	180	43,8	2.426,-	2.726,-	5

**Príslušenství k vanám:**

Objednací číslo	Popis	Cena
UCCON0475	Přerušení potrubí (speciální zařízení proti zpětnému toku), vč. přípojek	323,-
U90170061	Madla, 1 pár = 2 madla, pochromováno	315,-
U906100XX	Multifunkční podhlavník, pěnová hmota, 240 x 150 x 50 mm	126,-
UPCON0123	Napouštění vody, plastové, integrované v přepadu, maximální průtok: 20 l/min, pochromováno a White	399,-
UPCON0123-RW	Napouštění vody, plastové, integrované v přepadu, maximální průtok: 20 l/min, Stone White	399,-
UPCON0123-33	Napouštění vody, plastové, integrované v přepadu, maximální průtok: 20 l/min, Black Matt	399,-
U909540RW	kryt přepadu a výpusti, Stone White	121,-
U90954033	kryt přepadu a výpusti, Black Matt	121,-

Masážní systémy		Airpools		Hydropools		Combipools		Special Combipool
Objednací číslo	Popis	AE	AC	HE	HC	CE	CC	AP
U__180 SQE 7A ½ V 01	Cena za hydromasážní systém včetně vany	5.008,-	5.604,-	5.138,-	7.211,-	6.563,-	8.635,-	14.079,-
U__180 SQE 7B ½ V 01	Cena za hydromasážní systém včetně vany, vč. napouštění přepadem	5.407,-	6.003,-	5.537,-	7.610,-	6.962,-	9.034,-	14.478,-

U těchto hydromasážních systémů přesahuje technické zařízení obrys vany:

Technické zařízení v poloze	Stěna	AE	AC	HE	HC	CE	CC	AP
Technické zařízení v poloze 1	Stěna 3-4	-	-	-	-	-	-	+10
Technické zařízení v poloze 2	Stěna 1-2	-	-	-	-	-	-	+10

Za \_\_ v čísle výrobku dosadíte kód hydromasážního systému.

½ v čísle výrobku nahradíte požadovaným umístěním technického zařízení (1 = technické zařízení v poloze 1, 2 = technické zařízení v poloze 2). Trysky pro oblast zad se nacházejí na straně technické instalace.

Další možnosti a příslušenství vyberte v objednávkovém formuláři (viz výklopná strana vpravo)

**Technické zařízení v poloze 1**

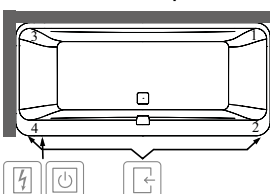

**Technické zařízení v poloze 2**

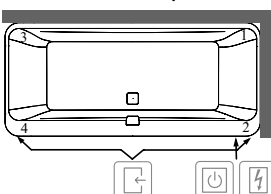

- Přístup přes
- Spínací skříňka
- Ovládání na okraji vany

XX = dosadíte kód barvy

Další informace o barvách jsou uvedeny na stránce na začátku kapitoly.

Další informace o hydromasážních systémech naleznete na straně 583.

# SQUARO EDGE 12 (verze do prostoru 1800 x 800) Quarryl®

€ bez DPH

**Tvar opěradla:** Symetrické provedení (stejná opěradla)  
**Součást dodávky:** Vhodná přepadová a odpadová armatura se dodává jako standard (dodáváno s bílými i chromovanými krytkami).  
 U van v barvě RW je odtoková a přepadová souprava dodávána v barvě Chrome & White.  
**Technické informace:** Informace o hydromasážních systémech jsou k dispozici na vyžádání.

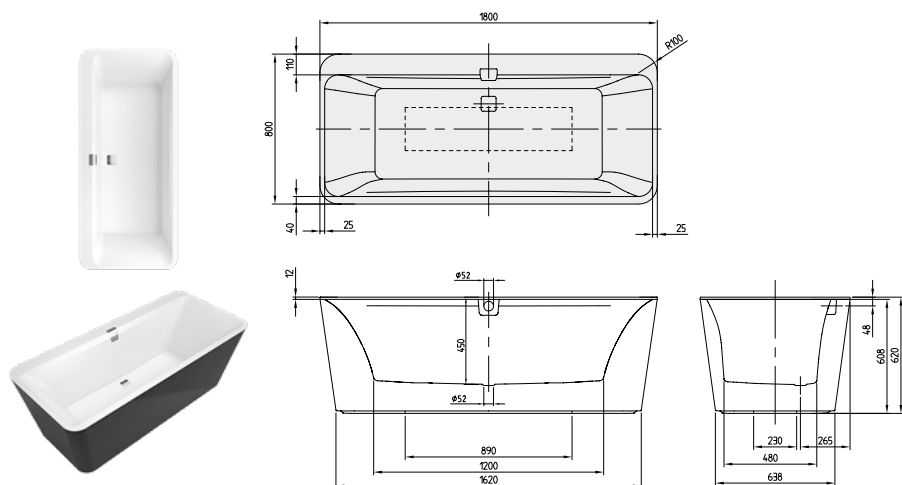

Quarryl®

Objednací číslo	Popis	Rozměry d x š	Rozměry dna d x š	Hloubka	Obsah (l) vč. 1 osoby	Váha kg	01	RW	kus/pal.
UBQ 180 SQE 7PDV-XX	Squaro Edge 12, vč. panelu v barvě vany	1800 x 800	1200 x 480	450	180	109,8	4.574,-	5.075,-	1
UBQ 180 SQE 7PDT1V-XX	Squaro Edge 12, vč. quarrylového® panelu (Graphite Noir, lesklý)						5.218,-	5.718,-	1

**Příslušenství k vanám:**

Objednací číslo	Popis	Cena
UCCON0475	Přerušení potrubí (speciální zařízení proti zpětnému toku), vč. přípojek	323,-
U90170061	Madla, 1 pár = 2 madla, pochromováno	315,-
U906100XX	Multifunkční podhlavník, pěnová hmota, 240 x 150 x 50 mm	126,-
UPCON0123	Napouštění vody, plastové, integrované v přepadu, maximální průtok: 20 l/min, pochromováno a White	399,-
UPCON0123-RW	Napouštění vody, plastové, integrované v přepadu, maximální průtok: 20 l/min, Stone White	399,-
UPCON0123-33	Napouštění vody, plastové, integrované v přepadu, maximální průtok: 20 l/min, Black Matt	399,-
U909540RW	kryt přepadu a výpusti, Stone White	121,-
U90954033	kryt přepadu a výpusti, Black Matt	121,-

XX = dosadíte kód barvy

Další informace o barvách jsou uvedeny na stránce na začátku kapitoly.

Další informace o hydromasážních systémech naleznete na straně 583.

# SQUARO EDGE 12 (verze do prostoru 1800 x 800) Quarryl®, Colour on Demand

€ bez DPH

**Tvar opěradla:** Symetrické provedení (stejná opěradla)  
**Součásti dodávky:** Vhodná přepadová a odpadová armatura se dodává jako standard (dodáváno s bílými i chromovanými krytkami).  
 U van v barvě RW je odtoková a přepadová souprava dodávána v barvě Chrome & White.  
**Technické informace:** Informace o hydromasážních systémech jsou k dispozici na vyžádání.

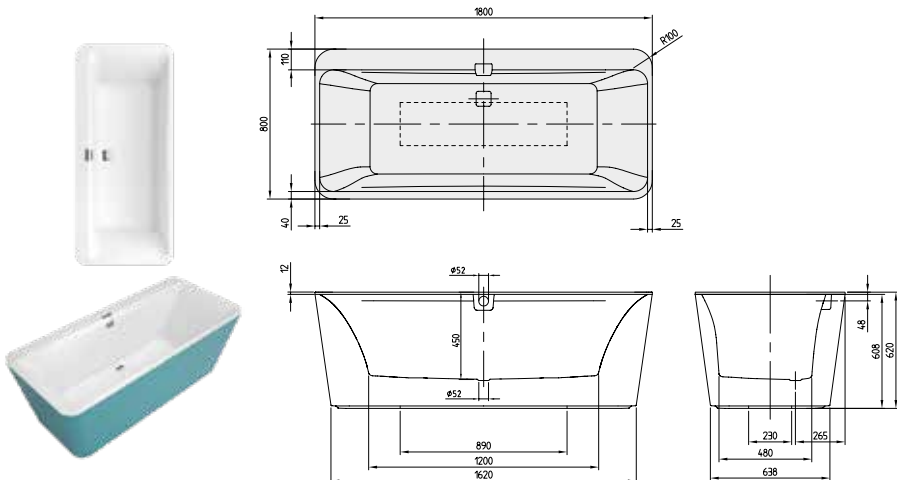

Quarryl®

Objednací číslo	Popis	Rozměry d x š	Rozměry dna d x š	Hloubka	Obsah (l) vč. 1 osoby	Váha kg	01	RW	kus/pal.
UBQ 180 SQE 7PDBCX-XX	Squaro Edge 12, verze do prostoru, vč. panelu (quarrylového®) v barvě Colour on Demand	1800 x 800	1200 x 480	450	180	109,8	5.435,-	5.935,-	1

**Príslušenství k vanám:**

Objednací číslo	Popis	Cena
UCCON0475	Přerušení potrubí (speciální zařízení proti zpětnému toku), vč. přípojek	323,-
U90170061	Madla, 1 pár = 2 madla, pochromováno	315,-
U906100XX	Multifunkční podhlavník, pěnová hmota, 240 x 150 x 50 mm	126,-
UPCON0123	Napouštění vody, plastové, integrované v přepadu, maximální průtok: 20 l/min, pochromováno a White	399,-
UPCON0123-RW	Napouštění vody, plastové, integrované v přepadu, maximální průtok: 20 l/min, Stone White	399,-
UPCON0123-33	Napouštění vody, plastové, integrované v přepadu, maximální průtok: 20 l/min, Black Matt	399,-
U909540RW	kryt přepadu a výpusti, Stone White	121,-
U90954033	kryt přepadu a výpusti, Black Matt	121,-

**Zakázková výroba provedení Colour on Demand:** doba výroby 3 týdny. Pro vyřízení vaší objednávky použijte prosím vždy objednávkový formulář za kapitolou Vany na straně 576-577.

XX = dosadíte kód barvy  
 Další informace o barvách jsou uvedeny na stránce na začátku kapitoly.  
 Další informace o hydromasážních systémech naleznete na straně 583.

# SQUARO EDGE 12 Excellence (verze do prostoru 1800 x 800) Quarry®

€ bez DPH

**Tvar opěrady:**

Symetrické provedení (stejná opěrady)

**Součást dodávky:**

Vhodná přepadová a odpadová armatura se dodává jako standard (dodáváno s bílými i chromovanými krytkami).

U van v barvě RW je odtoková a přepadová souprava dodávána v barvě Chrome & White.

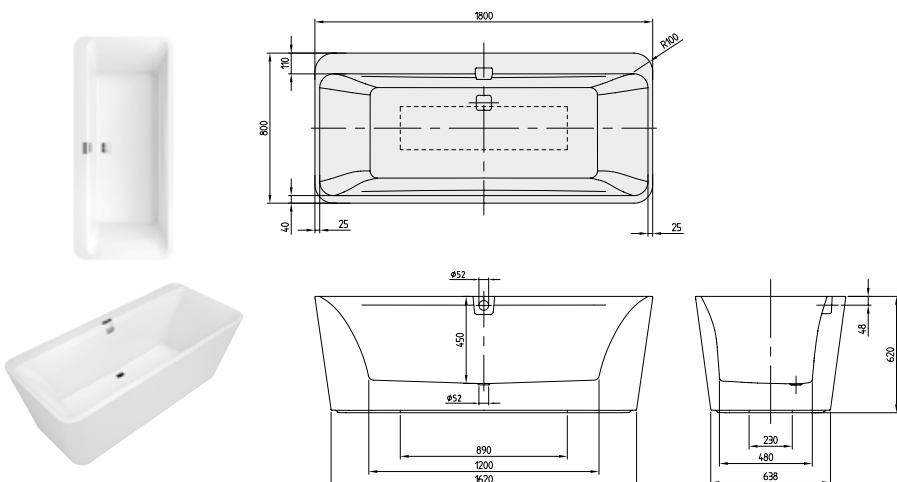

Quarry®

VANY

Objednací číslo	Popis	Rozměry d x š	Rozměry dna d x š	Hloubka	Obsah (l) vč. 1 osoby	Váha kg	01	RW	kus/ pal.
UBQ 180 SQE 9W2V-XX	Squaro Edge 12, bez spoje mezi vanou a panelem, vč. namontované výpusti a přepadu (pochromované), Excellence	1800 x 800	1200 x 480	450	180	97,4	5.379,-	5.880,-	1
UBQ 180 SQE 9T2V-XX	Squaro Edge 12, bez spoje mezi vanou a panelem, panelem, vč. namontované výpusti a přepadu (pochromované) a napouštění přepadem, Excellence						5.742,-	6.236,-	1

**Příslušenství k vanám:**

Objednací číslo	Popis	Cena
UCCON0475	Přerušení potrubí (speciální zařízení proti zpětnému toku), vč. přípojek	323,-
U90170061	Madla, 1 pár = 2 madla, pochromováno	315,-
U906100XX	Multifunkční podhlavník, pěnová hmota, 240 x 150 x 50 mm	126,-
U90954133	Viditelné části napouštění vody, plastové, maximální průtok: 20 l/min, Black Matt	121,-
U909541RW	Viditelné části napouštění vody, plastové, maximální průtok: 20 l/min, Stone White	121,-
U909540RW	kryt přepadu a výpusti, Stone White	121,-
U90954033	kryt přepadu a výpusti, Black Matt	121,-

XX = dosadte kód barvy

Další informace o barvách jsou uvedeny na stránce na začátku kapitoly.

Další informace o hydromasážních systémech naleznete na straně 583.



# SQUARO EDGE 12 Excellence (verze do prostoru 1800 x 800) Quarry<sup>®</sup>, Colour on Demand

€ bez DPH

Tvar opěradla:

Symetrické provedení (stejná opěradla)

Součást dodávky:

Vhodná přepadová a odpadová armatura se dodává jako standard (dodáváno s bílými i chromovanými krytkami).

U van v barvě RW je odtoková a přepadová souprava dodávána v barvě Chrome & White.

VANY

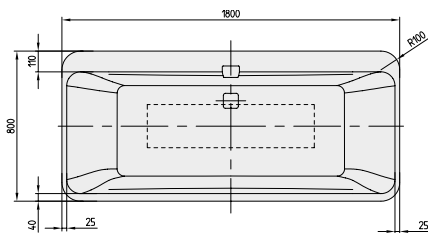

Quarry<sup>®</sup>

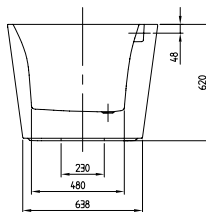
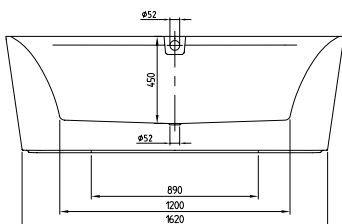

Objednací číslo	Popis	Rozměry d x š	Rozměry dna d x š	Hloubka	Obsah (l) vč. 1 osoby	Váha kg	01	RW	kus/ pal.
UBQ 180 SQE 9T2BCV-XX	Squaro Edge 12, bez spoje mezi vanou a panelem, Colour on Demand (Quarry <sup>®</sup> ), panelem, vč. namontované výpusti a přepadu (pochromované) a napouštění přepadem, Excellence	1800 x 800	1200 x 480	450	180	97,4	6.694,-	7.194,-	1
UBQ 180 SQE 9W2BCV-XX	Squaro Edge 12, bez spoje mezi vanou a panelem, Colour on Demand (Quarry <sup>®</sup> ), vč. namontované výpusti a přepadu (pochromované), Excellence						6.332,-	6.835,-	1

**Příslušenství k vanám:**

Objednací číslo	Popis	Cena
UCCON0475	Přerušení potrubí (speciální zařízení proti zpětnému toku), vč. přípojek	323,-
U90170061	Madla, 1 pár = 2 madla, pochromováno	315,-
U906100XX	Multifunkční podhlavník, pěnová hmota, 240 x 150 x 50 mm	126,-
U90954133	Viditelné části napouštění vody, plastové, maximální průtok: 20 l/min, Black Matt	121,-
U909541RW	Viditelné části napouštění vody, plastové, maximální průtok: 20 l/min, Stone White	121,-
U909540RW	kryt přepadu a výpusti, Stone White	121,-
U90954033	kryt přepadu a výpusti, Black Matt	121,-

**Zakázková výroba provedení Colour on Demand:** doba výroby 3 týdny. Pro vyřízení vaší objednávky použijte prosím vždy objednávkový formulář za kapitolou Vany na straně 576-577.

XX = dosadíte kód barvy

Další informace o barvách jsou uvedeny na stránce na začátku kapitoly.

Další informace o hydromasážních systémech naleznete na straně 583.

# SUBWAY (Obdélníkové 1600 x 700) akrylátová

€ bez DPH

**Tvar opěrada:** Asymetrické provedení (něstejná opěrada)  
**Není součástí dodávky:** Sada noh není standardní součástí dodávky.  
**Vhodná sanitární keramika:** Subway

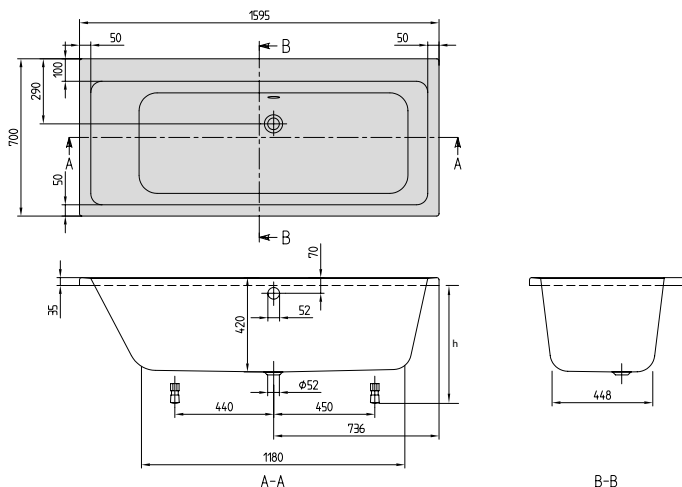

h = Montážní výška (až k okrajům)	
Vana	525 - 575
Hydromasážní systém	565 - 605
Profibox 2.0 bez systému	585 - 585
Profibox 2.0 vč. systému	625 - 625

Objednací číslo	Popis	Rozměry d x š	Rozměry dna d x š	Hloubka	Obsah (l) vč. 1 osoby	Váha kg	01	kus/pal.
UBA 167 SUB 2V-XX	Subway	1600 x 700	1200 x 440	420	125	20	1.108,-	10

**Příslušenství k vanám:**

Objednací číslo	Popis	Cena
U99740000	Nohy pro vany, plastové, pro vany s plochým dnem, nastavitelné od 130 do 180 mm	112,-
U90950461	Multiplex Odtoková a přepadová armatura, pochromováno	257,-
UCCON0475	Přerušení potrubí (speciální zařízení proti zpětnému toku), vč. přípojek	323,-
U90600361	Přepadová sada Multiplex trio včetně napouštění přepadem, pochromováno	601,-
U90600461	Přepadová sada Multiplex trio včetně napouštění přepadem, navíc speciální zpětný ventil, pochromováno	978,-
U90170061	Madla, 1 pár = 2 madla, pochromováno	315,-
U906100XX	Multifunkční podhlavník, pěnová hmota, 240 x 150 x 50 mm	126,-

**Namontované volitelné příslušenství k vanám viz:**

Objednávkový formulář viz výklopná strana vpravo	popuze vana	Airpools		Hydropools		Combipools		Special Combipool
		AE	AC	HE	HC	CE	CC	AP
Profibox 2.0, do výklenku	<input type="radio"/>	<input type="radio"/>	<input type="radio"/>	<input type="radio"/>	<input type="radio"/>	<input type="radio"/>	<input type="radio"/>	<input type="radio"/>
Profibox 2.0, do rohu	<input type="radio"/>	<input type="radio"/>	<input type="radio"/>	<input type="radio"/>	<input type="radio"/>	<input type="radio"/>	<input type="radio"/>	<input type="radio"/>

**Masážní systémy**

Objednací číslo	Popis	Airpools		Hydropools		Combipools		Special Combipool
		AE	AC	HE	HC	CE	CC	AP
U__ 167 SUB 2A ½ V 01	Cena za hydromasážní systém včetně vany	3.690,-	4.286,-	3.820,-	5.893,-	5.245,-	7.317,-	12.761,-
U__ 167 SUB 2B ½ V 01	Cena za hydromasážní systém včetně vany, vč. armatury Multiplex Trio	4.291,-	4.887,-	4.421,-	6.494,-	5.846,-	7.918,-	13.362,-

U těchto hydromasážních systémů přesahuje technické zařízení obrys vany:

Technické zařízení v poloze 1	Stěna 1-2	Stěna 1-3	Stěna 1-2	Stěna 1-3
Technické zařízení v poloze 1	-	-	-	-
Technické zařízení v poloze 2	-	-	-	-
			+10	+10
			-	-
			+10	+10

Za \_\_ v čísle výrobku dosadíte kód hydromasážního systému.

½ v čísle výrobku nahradíte požadovaným umístěním technického zařízení (1 = technické zařízení v poloze 1, 2 = technické zařízení v poloze 2). Trysky pro oblast zad se nacházejí na straně technické instalace.

**Další možnosti a příslušenství vyberte v objednávkovém formuláři (viz výklopná strana vpravo)**

**Technické zařízení v poloze 1**

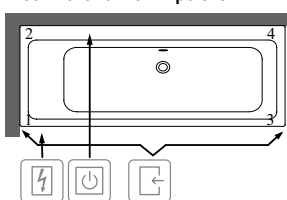

**Technické zařízení v poloze 2**

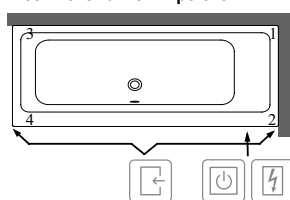

- Přístup přes
- Spínací skříňka
- Ovládání na okraji vany

Symbol "O" znamená: tato varianta je možná

XX = dosadíte kód barvy

Další informace o barvách jsou uvedeny na stránce na začátku kapitoly.

Další informace o hydromasážních systémech naleznete na straně 583.

## SUBWAY (Obdélníkové 1700 x 750) akrylátová

€ bez DPH

**Tvar opěrada:** Asymetrické provedení (něstejná opěrada)  
**Není součástí dodávky:** Sada noh není standardní součástí dodávky.  
**Vhodná sanitární keramika:** Subway

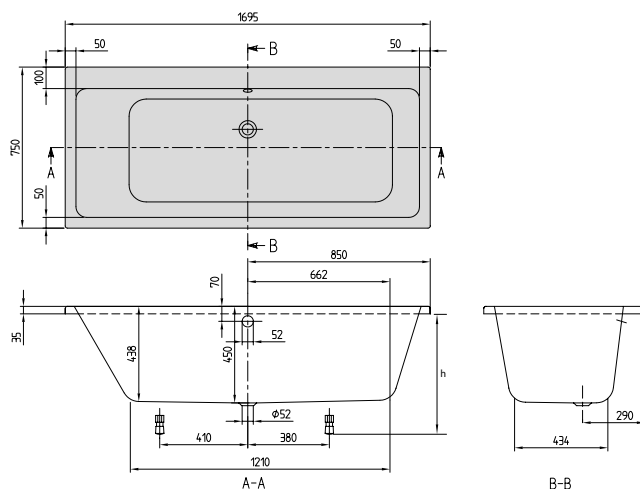

h = Montážní výška (až k okrajům)	
Vana	555 - 605
Hydromasážní systém	595 - 635
Profibox 2.0 bez systému	585 - 585
Profibox 2.0 vč. systému	625 - 625

Objednací číslo	Popis	Rozměry d x š	Rozměry dna d x š	Hloubka	Obsah (l) vč. 1 osoby	Váha kg	01	kus/pal.
UBA 170 SUB 2V-XX	Subway	1700 x 750	1210 x 470	450	160	22	1.260,-	10

## Příslušenství k vanám:

Objednací číslo	Popis	Cena
U99740000	Nohy pro vany, plastové, pro vany s plochým dnem, nastavitelné od 130 do 180 mm	112,-
U90950461	Multiplex Odtoková a přepadová armatura, pochromováno	257,-
UCCON0475	Přerušení potrubí (speciální zařízení proti zpětnému toku), vč. přípojek	323,-
U90600361	Přepadová sada Multiplex trio včetně napouštění přepadem, pochromováno	601,-
U90600461	Přepadová sada Multiplex trio včetně napouštění přepadem, navíc speciální zpětný ventil, pochromováno	978,-
U90170061	Madla, 1 pár = 2 madla, pochromováno	315,-
U906100XX	Multifunkční podhlavník, pěnová hmota, 240 x 150 x 50 mm	126,-

## Namontované volitelné příslušenství k vanám viz:

Objednávkový formulář viz výklopná strana vpravo	popuze vana	Airpools		Hydropools		Combipools		Special Combipool
		AE	AC	HE	HC	CE	CC	AP
Profibox 2.0, do výklenku	1.116,-	○	○	○	○	○	○	-
Profibox 2.0, do rohu	1.337,-	○	○	○	○	○	○	-

Masážní systémy		Airpools		Hydropools		Combipools		Special Combipool
Objednací číslo	Popis	AE	AC	HE	HC	CE	CC	AP
U__ 170 SUB 2A ½ V 01	Cena za hydromasážní systém včetně vany	3.842,-	4.438,-	3.972,-	6.045,-	5.397,-	7.469,-	12.913,-
U__ 170 SUB 2B ½ V 01	Cena za hydromasážní systém včetně vany, vč. armatury Multiplex Trio	4.443,-	5.039,-	4.573,-	6.646,-	5.998,-	8.070,-	13.514,-

U těchto hydromasážních systémů přesahuje technické zařízení obrys vany:

Technické zařízení v poloze 1	Stěna 1-2	-	-	-	-	-	-	+30
	Stěna 1-3	-	-	-	-	-	-	+30
Technické zařízení v poloze 2	Stěna 1-2	-	-	-	-	-	-	+30
	Stěna 1-3	-	-	-	-	-	-	+30

Za \_\_ v čísle výrobku dosadíte kód hydromasážního systému.

½ v čísle výrobku nahradíte požadovaným umístěním technického zařízení (1 = technické zařízení v poloze 1, 2 = technické zařízení v poloze 2). Trysky pro oblast zad se nacházejí na straně technické instalace.

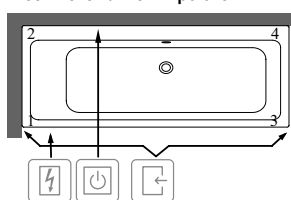

Další možnosti a příslušenství vyberte v objednávkovém formuláři (viz výklopná strana vpravo)

## Technické zařízení v poloze 1

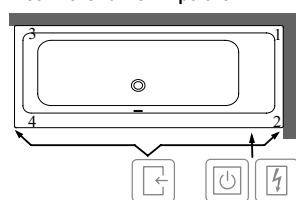

## Technické zařízení v poloze 2



-  Přístup přes
-  Spínací skříňka
-  Ovládání na okraji vany

Symbol "○" znamená: tato varianta je možná

XX = dosadíte kód barvy

Další informace o barvách jsou uvedeny na stránce na začátku kapitoly.

Další informace o hydromasážních systémech naleznete na straně 583.

# SUBWAY (Obdélníkové 1800 x 800) akrylátová

€ bez DPH

**Tvar opěrady:**

Asymetrické provedení (nestejná opěrady)

**Není součástí dodávky:**

Sada noh není standardní součástí dodávky.

Prodloužený odpad a přepad nutný.

**Vhodná sanitární keramika:**

Subway

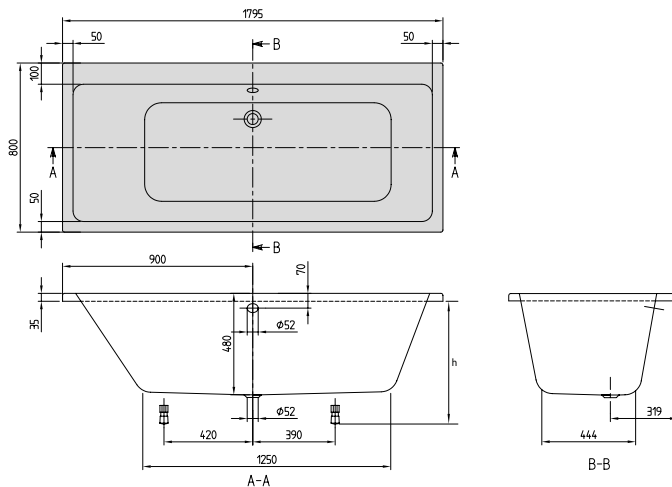

h = Montážní výška (až k okraji)	
Vana	585 - 635
Hydromasážní systém	625 - 665
Profibox 2.0 bez systému	585 - 585
Profibox 2.0 vč. systému	625 - 625

Objednací číslo	Popis	Rozměry d x š	Rozměry dna d x š	Hloubka	Obsah (l) vč. 1 osoby	Váha kg	01	kus/pal.
UBA 180 SUB 2V-XX	Subway	1800 x 800	1250 x 490	480	180	24,5	1.367,-	10

**Příslušenství k vanám:**

Objednací číslo	Popis	Cena
U99740000	Nohy pro vany, plastové, pro vany s plochým dnem, nastavitelné od 130 do 180 mm	112,-
U90950461	Multiplex Odtoková a přepadová armatura, chromová	257,-
UCCON0475	Přerušení potrubí (speciální zařízení proti zpětnému toku), vč. přípojek	323,-
U90600361	Přepadová sada Multiplex trio včetně napouštění přepadem, chromová	601,-
U90600461	Přepadová sada Multiplex trio včetně napouštění přepadem, navíc speciální zpětný ventil, chromová	978,-
U90170061	Madla, 1 pár = 2 madla, chromová	315,-
U906100XX	Multifunkční podhlavník, pěnová hmota, 240 x 150 x 50 mm	126,-

**Namontované volitelné příslušenství k vanám viz:**

Objednávkový formulář viz výklopná strana vpravo

Objednávkový formulář viz výklopná strana vpravo	pouze vana	Airpools		Hydropools		Combipools		Special Combipool
		AE	AC	HE	HC	CE	CC	AP
Profibox 2.0, do výklenku	1.116,-	<input type="radio"/>	<input type="radio"/>	<input type="radio"/>	<input type="radio"/>	<input type="radio"/>	<input type="radio"/>	-
Profibox 2.0, do rohu	1.337,-	<input type="radio"/>	<input type="radio"/>	<input type="radio"/>	<input type="radio"/>	<input type="radio"/>	<input type="radio"/>	-

Masážní systémy		Airpools		Hydropools		Combipools		Special Combipool
Objednací číslo	Popis	AE	AC	HE	HC	CE	CC	AP
U__ 180 SUB 2A ½ V 01	Cena za hydromasážní systém včetně vany	3.949,-	4.545,-	4.079,-	6.152,-	5.504,-	7.576,-	13.020,-
U__ 180 SUB 2B ½ V 01	Cena za hydromasážní systém včetně vany, vč. armatury Multiplex Trio	4.550,-	5.146,-	4.680,-	6.753,-	6.105,-	8.177,-	13.621,-

U těchto hydromasážních systémů přesahuje technické zařízení obrys vany:

Technické zařízení v poloze	Stěna 1-3	AE	AC	HE	HC	CE	CC	AP
Technické zařízení v poloze 1	Stěna 1-3	-	-	-	-	-	-	+20
Technické zařízení v poloze 2	Stěna 1-3	-	-	-	-	-	-	+20

Za \_\_ v čísle výrobku dosadíte kód hydromasážního systému.

½ v čísle výrobku nahradíte požadovaným umístěním technického zařízení (1 = technické zařízení v poloze 1, 2 = technické zařízení v poloze 2). Trysky pro oblast zad se nacházejí na straně technické instalace.

Další možnosti a příslušenství vyberte v objednávkovém formuláři (viz výklopná strana vpravo)

**Technické zařízení v poloze 1**

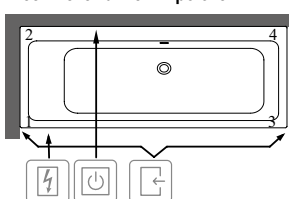

**Technické zařízení v poloze 2**

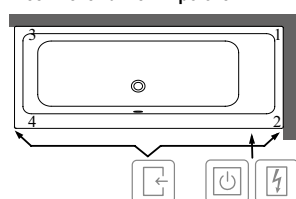

- Přístup přes
- Spínací skříňka
- Ovládání na okraji vany

Symbol "O" znamená: tato varianta je možná

XX = dosadíte kód barvy

Další informace o barvách jsou uvedeny na stránce na začátku kapitoly.

Další informace o hydromasážních systémech naleznete na straně 583.

# SUBWAY (Obdélníkové 1900 x 900) akrylátová

€ bez DPH

**Tvar opěrada:** Asymetrické provedení (nestejná opěrada)  
**Není součástí dodávky:** Sada noh není standardní součástí dodávky.  
 Proloužený odpad a přeпад nutný.  
**Vhodná sanitární keramika:** Subway

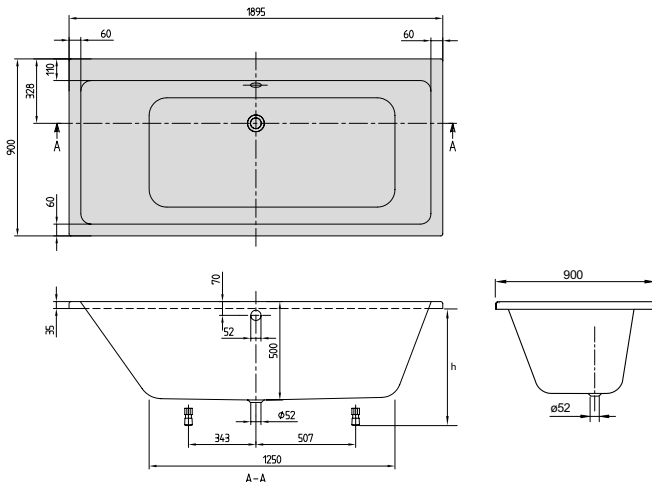

h = Montážní výška (až k okraj)	
Vana	605 - 655
Hydromasážní systém	645 - 685
Profibox 2.0 bez systému	625 - 625
Profibox 2.0 vč. systému	625 - 625

Objednací číslo	Popis	Rozměry d x š	Rozměry dna d x š	Hloubka	Obsah (l) vč. 1 osoby	Váha kg	01	kus/pal.
UBA 199 SUB 2V-XX	Subway	1900 x 900	1250 x 530	500	230	27	1.473,-	10

**Príslušenství k vanám:**

Objednací číslo	Popis	Cena
U99740000	Nohy pro vany, plastové, pro vany s plochým dnem, nastavitelné od 130 do 180 mm	112,-
U90950461	Multiplex Odtoková a přeпадová armatura, pochromováno	257,-
UCCON0475	Přerušení potrubí (speciální zařízení proti zpětnému toku), vč. přípojek	323,-
U90600361	Přeпадová sada Multiplex trio včetně napouštění přeпадem, pochromováno	601,-
U90600461	Přeпадová sada Multiplex trio včetně napouštění přeпадem, navíc speciální zpětný ventil, pochromováno	978,-
U906100XX	Multifunkční podhlavník, pěnová hmota, 240 x 150 x 50 mm	126,-

**Namontované volitelné příslušenství k vanám viz:**

Objednávkový formulář viz výklopná strana vpravo	pouze vana	Airpools		Hydropools		Combipools		Special Combipool
		AE	AC	HE	HC	CE	CC	AP
Profibox 2.0, do výklenku	1.116,-	<input type="checkbox"/>	<input type="checkbox"/>	<input type="checkbox"/>	<input type="checkbox"/>	<input type="checkbox"/>	<input type="checkbox"/>	-
Profibox 2.0, do rohu	1.337,-	<input type="checkbox"/>	<input type="checkbox"/>	<input type="checkbox"/>	<input type="checkbox"/>	<input type="checkbox"/>	<input type="checkbox"/>	-

**Masážní systémy**

Objednací číslo	Popis	Airpools		Hydropools		Combipools		Special Combipool
		AE	AC	HE	HC	CE	CC	AP
U__ 199 SUB 2A ½ V 01	Cena za hydromasážní systém včetně vany	4.055,-	4.651,-	4.185,-	6.258,-	5.610,-	7.682,-	13.126,-
U__ 199 SUB 2B ½ V 01	Cena za hydromasážní systém včetně vany, vč. armatury Multiplex Trio	4.656,-	5.252,-	4.786,-	6.859,-	6.211,-	8.283,-	13.727,-

U těchto hydromasážních systémů přesahuje technické zařízení obrys vany:

Technické zařízení v poloze	Stěna 1-3	AE	AC	HE	HC	CE	CC	AP
Technické zařízení v poloze 1	Stěna 1-3	-	-	-	-	-	-	+10
Technické zařízení v poloze 2	Stěna 1-3	-	-	-	-	-	-	+10

Za \_\_ v čísle výrobku dosadíte kód hydromasážního systému.

½ v čísle výrobku nahradíte požadovaným umístěním technického zařízení (1 = technické zařízení v poloze 1, 2 = technické zařízení v poloze 2). Trysky pro oblast zad se nacházejí na straně technické instalace.

**Další možnosti a příslušenství vyberte v objednávkovém formuláři (viz výklopná strana vpravo)**

**Technické zařízení v poloze 1**

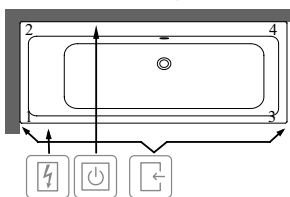

**Technické zařízení v poloze 2**

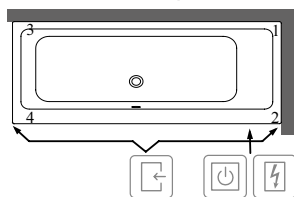

- Přístup přes
- Spínací skříňka
- Ovládání na okraji vany

Symbol "O" znamená: tato varianta je možná

XX = dosadíte kód barvy

Další informace o barvách jsou uvedeny na stránce na začátku kapitoly.

Další informace o hydromasážních systémech naleznete na straně 583.

# SUBWAY (Offsetová 1700 x 800) akrylátová

€ bez DPH

**Tvar opěrada:** Asymetrické provedení (něstejná opěrada)  
**Není součástí dodávky:** Sada noh není standardní součástí dodávky.  
**Vhodná sanitární keramika:** Subway

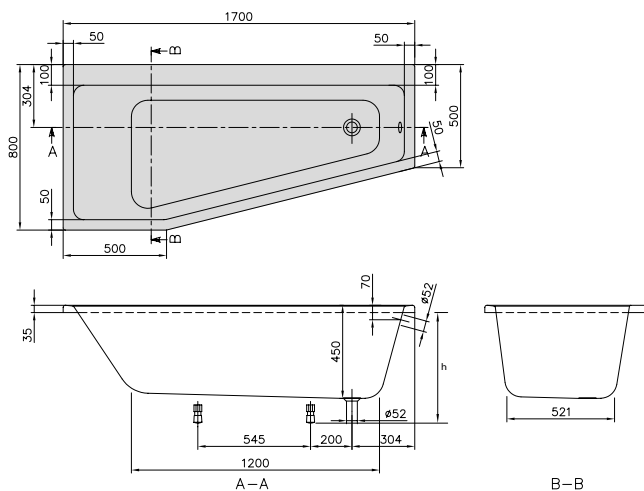

h = Montážní výška (až k okraji)	
Vana	555 - 605

Objednací číslo	Popis	Rozměry d x š	Rozměry dna d x š	Hloubka	Obsah (l) vč. 1 osoby	Váha kg	01	kus/pal.
UBA 178 SUB 3LIV-XX	Subway, levá verze	1700 x 800	1200 x 521	450	130	21	1.540,-	10

**Příslušenství k vanám:**

Objednací číslo	Popis	Cena
U99740000	Nohy pro vany, plastové, pro vany s plochým dnem, nastavitelné od 130 do 180 mm	112,-
U90950461	Multiplex Odtoková a přepadová armatura, pochromováno	257,-
UCCON0475	Přerušení potrubí (speciální zařízení proti zpětnému toku), vč. přípojek	323,-
U90600361	Přepadová sada Multiplex trio včetně napouštění přepadem, pochromováno	601,-
U90600461	Přepadová sada Multiplex trio včetně napouštění přepadem, navíc speciální zpětný ventil, pochromováno	978,-
U90170061	Madla, 1 pár = 2 madla, pochromováno	315,-
U906100XX	Multifunkční podhlavník, pěnová hmota, 240 x 150 x 50 mm	126,-

XX = dosadíte kód barvy

Další informace o barvách jsou uvedeny na stránce na začátku kapitoly.

Další informace o hydromasážních systémech naleznete na straně 583.

# SUBWAY (Offsetová 1700 x 800) akrylátová

€ bez DPH

**Tvar opěradla:** Asymetrické provedení (něstejná opěradla)  
**Není součástí dodávky:** Sada noh není standardní součástí dodávky.  
**Vhodná sanitární keramika:** Subway

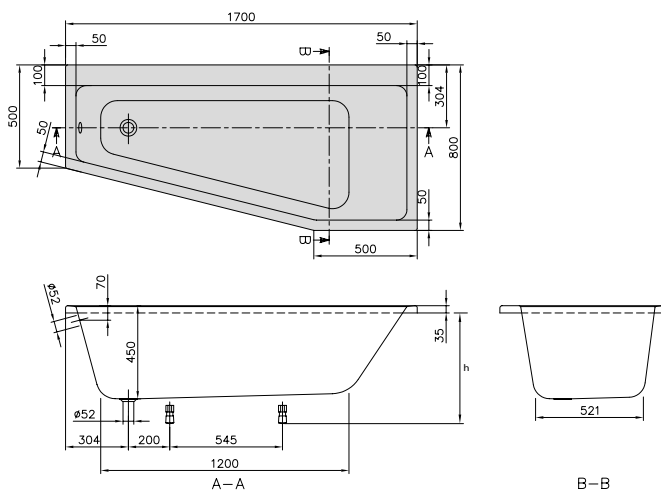

h = Montážní výška (až k okraji)	
Vana	555 - 605

Objednací číslo	Popis	Rozměry d x š	Rozměry dna d x š	Hloubka	Obsah (l) vč. 1 osoby	Váha kg	01	kus/pal.
UBA 178 SUB 3REV-XX	Subway, pravá verze	1700 x 800	1200 x 521	450	130	21	1.540,-	10

**Příslušenství k vanám:**

Objednací číslo	Popis	Cena
U99740000	Nohy pro vany, plastové, pro vany s plochým dnem, nastavitelné od 130 do 180 mm	112,-
U90950461	Multiplex Odtoková a přepadová armatura, pochromováno	257,-
UCCON0475	Přerušení potrubí (speciální zařízení proti zpětnému toku), vč. přípojek	323,-
U90600361	Přepadová sada Multiplex trio včetně napouštění přepadem, pochromováno	601,-
U90600461	Přepadová sada Multiplex trio včetně napouštění přepadem, navíc speciální zpětný ventil, pochromováno	978,-
U90170061	Madla, 1 pár = 2 madla, pochromováno	315,-
U906100XX	Multifunkční podhlavník, pěnová hmota, 240 x 150 x 50 mm	126,-

XX = dosaďte kód barvy

Další informace o barvách jsou uvedeny na stránce na začátku kapitoly.

Další informace o hydromasážních systémech naleznete na straně 583.

## VANA SUBWAY 3.0

€ bez DPH

Vestavná vana z materiálu Quaryl® s širokým přeřadovým otvorem a volitelným napouštěním SilentFlow



- Moderní design v souladu s dnešními interiérovými trendy charakterizuje tenká hrana opěradla, větší hloubka vany a pouze 10 mm vysoký okraj
- Hloubka vany 48 cm poskytuje daleko větší komfort
- Vana Subway 3.0 je velmi prostorná. Představuje kombinaci příjemného pohodlí při ležení a nadčasového designu
- První vana Villeroy & Boch s širokým štěrbinovým přeřadem
- Optimální tiché napouštění SilentFlow plní vanu ode dna, vana proto nepotřebuje vtokovou armaturu a její tvar tak ještě lépe vynikne
- Lze dodat i s hydromasážními systémy
- Vhodný program sanitární keramiky a nábytkový program Subway 3.0

VANY

### Možnosti individuálních kombinací



První vana Villeroy & Boch z materiálu Quaryl® s širokým štěrbinovým přeřadem integrovaným ve stěně vany a vypouštěcím ventilem Push-toOpen, které podtrhují její stylovost



Velmi moderní štěrbinový přeřad je k dispozici v lesklém chromu nebo také v barvách bílá Alpin, Stone White a Black Matt, a umožňuje tak sladění s moderními vodovodními bateriemi

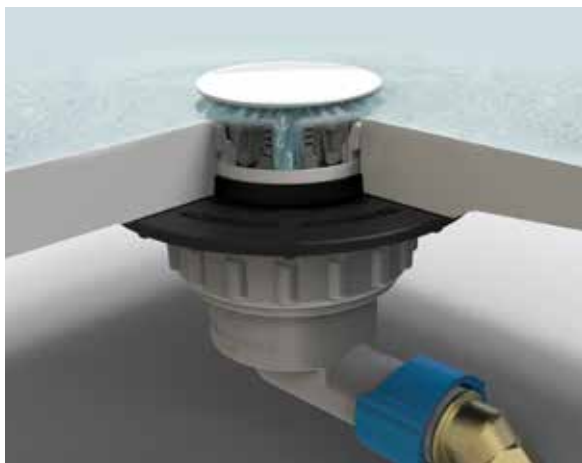

SilentFlow je napouštění, které je skryté přímo ve dně vany. Napouštění SilentFlow je stylové, zapuštěné do roviny s povrchem. Dodává se v barvách bílá Alpin nebo Stone White. Napouštění probíhá rychlostí 20 litrů za minutu. SilentFlow je inovativní, špičkový prvek moderního koupelnového designu

#### Barvy van



01 bílá Alpin



RW Stone White

#### Barvy příslušenství



bílá Alpin



Chrome



Stone White



Black Matt



# SUBWAY 3.0 (Obdélníkové 1700 x 750) Quarry®

€ bez DPH

- Tvar opěrada:** Symetrické provedení (stejná opěrada)
- Součást dodávky:** Vhodný odtok a přeпад se dodává jako standard. Kryt výpusti je sladěný s barvou vany.  
Přeпад je pochromovaný.  
Včetečné noh (samolepicích), nastavitečné od 130 do 180 mm
- Není součásti dodávky:** Přeпад Black Matt, přeпад Stone White  
Toto volitečné vybavení je bez krytu výpusti.
- Technické informace:** Upozornění: Za přeпадem není místo pro otvor pro baterii.  
Otvory pro armaturu mohou být vlevo a vpravo od přeпаду
- Vhodná sanitární keramika:** Subway 3.0
- Vhodný nábytkový program:** Subway 3.0

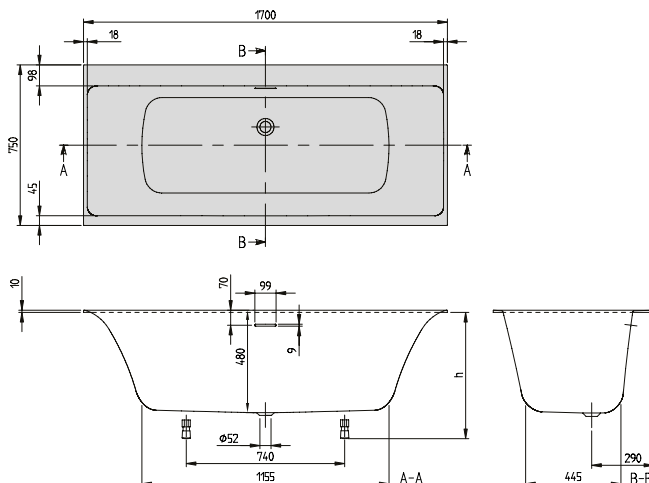

Quarry®

h = Montážní výška (až k okraj)	
Vana	610 - 660
Hydromasážní systém	645 - 680
Profibox 2.0 bez systému	625 - 625

Objednací číslo	Popis	Rozměry d x š	Rozměry dna d x š	Hloubka	Obsah (l) vč. 1 osoby	Váha kg	01	RW	kus/pal.
UBQ 170 SBW 2DV-XX	Subway 3.0	1700 x 750	1155 x 445	480	183	41,5	1.658,-	1.957,-	8

**Příslušenství k vanám:**

Objednací číslo	Popis	Cena
UCCON0475	Přerušení potrubí (speciální zařízení proti zpětnému toku), vč. přípojek	323,-
U90170061	Madla, 1 pár = 2 madla, pochromováno	315,-
U906100XX	Multifunkční podhlavník, pěnová hmota, 240 x 150 x 50 mm	126,-
U909580RW	Přeпад, Stone White	20,-
U90958033	Přeпад, Black Matt	20,-
U90958001	Přeпад, bílá alpin	20,-

Namontované volitečné příslušenství k vanám viz: Objednávkový formulář viz výklopná strana vpravo

pouze vana	Airpools		Hydropools		Combipools		Special Combipool
	AE	AC	HE	HC	CE	CC	AP
Profibox 2.0, do výklenku	○	○	-	-	-	-	-

Masážní systémy		Airpools		Hydropools		Combipools		Special Combipool
Objednací číslo	Popis	AE	AC	HE	HC	CE	CC	AP
U__ 170 SBW 2A ½ V 01	Cena za hydromasážní systém včetně vany	4.240,-	4.836,-	4.370,-	6.443,-	5.795,-	7.867,-	13.311,-
U__ 170 SBW 2A ½ V RW	Cena za hydromasážní systém včetně vany	4.539,-	5.135,-	4.669,-	6.742,-	6.094,-	8.166,-	13.610,-

U těchto hydromasážních systémů přesahuje technické zařízení obrys vany:

Technické zařízení v poloze 1	Stěna 1-3	Stěna 3-4						
Technické zařízení v poloze 2	Stěna 1-2	Stěna 1-3						
								+15
								+5
								+5
								+15

Za \_\_ v čísle výrobku dosadte kód hydromasážního systému.

½ v čísle výrobku nahraďte požadovaným umístěním technického zařízení (1 = technické zařízení v poloze 1, 2 = technické zařízení v poloze 2). Trysky pro oblast zad se nacházejí na straně technické instalace.

Další možnosti a příslušenství vyberte v objednávkovém formuláři (viz výklopná strana vpravo)

**Technické zařízení v poloze 1**

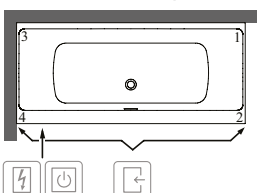

**Technické zařízení v poloze 2**

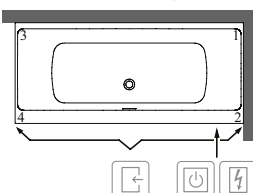

- Přístup přes
- Spínací skříňka
- Ovládání na okraji vany

Symbol "○" znamená: tato varianta je možná

XX = dosadte kód barvy

Další informace o barvách jsou uvedeny na stránce na začátku kapitoly.

Další informace o hydromasážních systémech naleznete na straně 583.

# SUBWAY 3.0 se SilentFlow (Obdélníkové 1700 x 750) Quarry®

€ bez DPH

- Tvar opěradyla:** Symetrické provedení (stejná opěradyla)
- Součást dodávky:** Vhodný odtok a přeпад se dodává jako standard. Kryt výpusti je sladěný s barvou vany.  
Přeпад je pochromovaný.  
Včėtně noh (samolepicích), nastavitelné od 130 do 180 mm  
Tiché napouštěni "SilentFlow" ve dně vany. Tiché napouštěni nelze objednat dodatečně!
- Neni součástí dodávky:** Přeпад Black Matt, přeпад Stone White  
Toto volitelné vybavení je bez krytu výpusti.
- Technické informace:** Upozornění: Za přeпаdem není místo pro otvor pro baterii.  
Otvory pro armaturu mohou být vlevo a vpravo od přeпаdu
- Vhodná sanitární keramika:** Subway 3.0
- Vhodný nábytkový program:** Subway 3.0

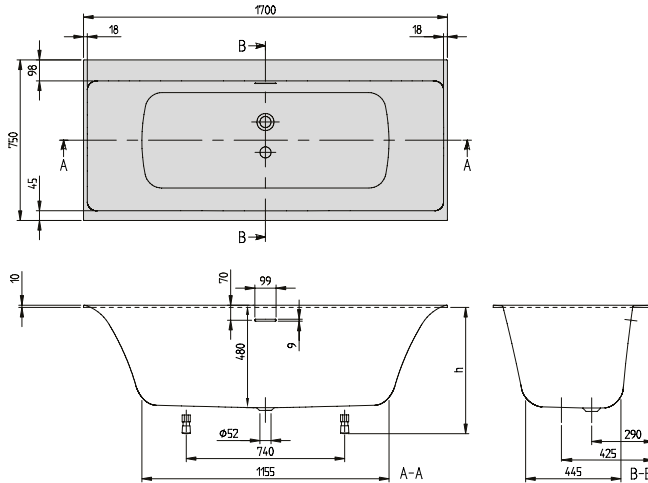

h = Montážní výška (až k okraj)	
Vana	610 - 660
Hydromasážní systém	645 - 680
Profibox 2.0 bez systému	625 - 625

Objednací číslo	Popis	Rozměry d x š	Rozměry dna d x š	Hloubka	Obsah (l) vč. 1 osoby	Váha kg	01	RW	kus/pal.
UBQ 170 SBW 2TDV-XX	Subway 3.0, vč. napouštěni vany SilentFlow	1700 x 750	1155 x 445	480	183	41,5	2.088,-	2.386,-	8

**Příslušenství k vanám:**

Objednací číslo	Popis	Cena
UCCON0475	Přerušeni potrubí (speciální zařízení proti zpětnému toku), vč. přípojek	323,-
U90170061	Madla, 1 pár = 2 madla, pochromováno	315,-
U906100XX	Multifunkční podhlavnik, pěnová hmota, 240 x 150 x 50 mm	126,-
U909580RW	Přeпад, Stone White	20,-
U90958033	Přeпад, Black Matt	20,-
U90958001	Přeпад, bílá alpin	20,-

Namontované volitelné příslušenství k vanám viz: Objednávkový formulář viz výklopná strana vpravo

Objednací číslo	Cena	pouze vana	Airpools		Hydropools		Combipools		Special Combipool
			AE	AC	HE	HC	CE	CC	AP
Profibox 2.0, do výklenku	1.116,-	○	○	○	-	-	-	-	-

**Masážní systémy**

Objednací číslo	Popis	Airpools		Hydropools		Combipools		Special Combipool
		AE	AC	HE	HC	CE	CC	AP
U__ 170 SBW 2B ½ V 01	Cena za hydromasážní systém včetně vany, vč. SilentFlow	5.069,-	5.665,-	5.199,-	7.272,-	6.624,-	8.696,-	14.140,-
U__ 170 SBW 2B ½ V RW	Cena za hydromasážní systém včetně vany, vč. SilentFlow	5.367,-	5.963,-	5.497,-	7.570,-	6.922,-	8.994,-	14.438,-

U těchto hydromasážních systémů přesahuje technické zařízení obrys vany:

Technické zařízení v poloze 1	Stěna 1-3	Stěna 3-4	Stěna 1-2	Stěna 1-3	
Technické zařízení v poloze 1	-	-	-	-	+15
Technické zařízení v poloze 2	-	-	-	-	+5
Technické zařízení v poloze 2	-	-	-	-	+15

Za \_\_ v čísle výrobku dosadte kód hydromasážního systému.

½ v čísle výrobku nahraďte požadovaným umístěním technického zařízení (1 = technické zařízení v poloze 1, 2 = technické zařízení v poloze 2). Trysky pro oblast zad se nacházejí na straně technické instalace.

Další možnosti a příslušenství vyberte v objednávkovém formuláři (viz výklopná strana vpravo)

Technické zařízení v poloze 1

Technické zařízení v poloze 2

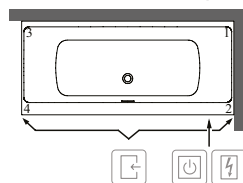
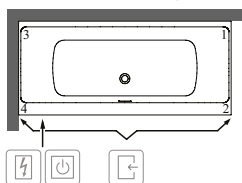

- Přístup přes
- Spínací skříňka
- Ovládání na okraji vany

Symbol "O" znamená: tato varianta je možná

XX = dosadte kód barvy

Další informace o barvách jsou uvedeny na stránce na začátku kapitoly.

Další informace o hydromasážních systémech naleznete na straně 583.

# SUBWAY 3.0 (Obdélníkové 1800 x 800) Quarry®

€ bez DPH

- Tvar opěradla:** Symetrické provedení (stejná opěradla)
- Součást dodávky:** Vhodný odtok a přeпад se dodává jako standard. Kryt výpusti je sladěný s barvou vany.  
Přeпад je pochromovaný.  
Včetně noh (samolepicích), nastavitelné od 130 do 180 mm
- Není součástí dodávky:** Přeпад Black Matt, přeпад Stone White  
Toto volitelné vybavení je bez krytu výpusti.
- Technické informace:** Upozornění: Za přeпадem není místo pro otvor pro baterii.  
Otvory pro armaturu mohou být vlevo a vpravo od přeпаду
- Vhodná sanitární keramika:** Subway 3.0
- Vhodný nábytkový program:** Subway 3.0

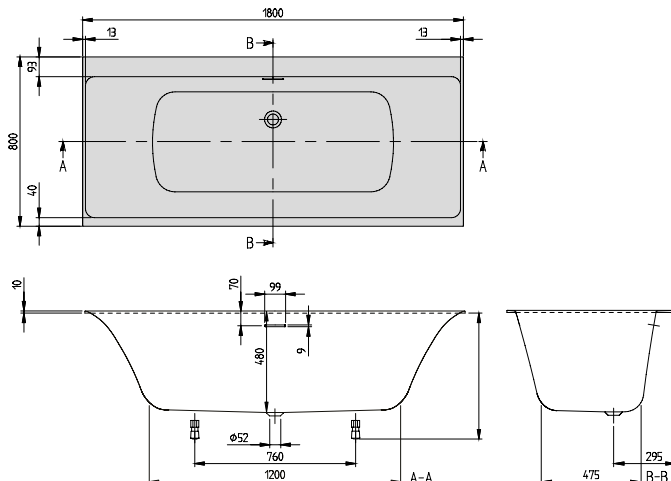

Quarry®

h = Montážní výška (až k okrajům)	
Vana	610 - 660
Hydromasážní systém	645 - 680
Profibox 2.0 bez systému	625 - 625

Objednací číslo	Popis	Rozměry d x š	Rozměry dna d x š	Hloubka	Obsah (l) vč. 1 osoby	Váha kg	01	RW	kus/pal.
UBQ 180 SBW 2DV-XX	Subway 3.0	1800 x 800	1200 x 475	480	219	43,2	1.781,-	2.079,-	8

**Príslušenství k vanám:**

Objednací číslo	Popis	Cena
UCCON0475	Přerušení potrubí (speciální zařízení proti zpětnému toku), vč. přípojek	323,-
U90170061	Madla, 1 pár = 2 madla, pochromováno	315,-
U906100XX	Multifunkční podhlavník, pěnová hmota, 240 x 150 x 50 mm	126,-
U909580RW	Přeпад, Stone White	20,-
U90958033	Přeпад, Black Matt	20,-
U90958001	Přeпад, bílá alpin	20,-

Namontované volitelné příslušenství k vanám viz: Objednávkový formulář viz výklopná strana vpravo	pouze vana	Airpools		Hydropools		Combipools		Special Combipool
		AE	AC	HE	HC	CE	CC	AP
Profibox 2.0, do výklenku	1.116,-	○	○	-	-	-	-	-

Masážní systémy		Airpools		Hydropools		Combipools		Special Combipool
Objednací číslo	Popis	AE	AC	HE	HC	CE	CC	AP
U__ 180 SBW 2A ½ V 01	Cena za hydromasážní systém včetně vany	4.363,-	4.959,-	4.493,-	6.566,-	5.918,-	7.990,-	13.434,-
U__ 180 SBW 2A ½ V RW	Cena za hydromasážní systém včetně vany	4.661,-	5.257,-	4.791,-	6.864,-	6.216,-	8.288,-	13.732,-

U těchto hydromasážních systémů přesahuje technické zařízení obrys vany:

Technické zařízení v poloze 1	Stěna 1-3	-	-	-	-	-	-	+5
Technické zařízení v poloze 2	Stěna 1-3	-	-	-	-	-	-	+5

Za \_\_ v čísle výrobku dosadíte kód hydromasážního systému.

½ v čísle výrobku nahradíte požadovaným umístěním technického zařízení (1 = technické zařízení v poloze 1, 2 = technické zařízení v poloze 2). Trysky pro oblast zad se nacházejí na straně technické instalace.

Další možnosti a příslušenství vyberte v objednávkovém formuláři (viz výklopná strana vpravo)

**Technické zařízení v poloze 1**

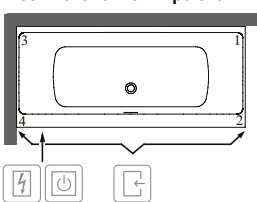

**Technické zařízení v poloze 2**

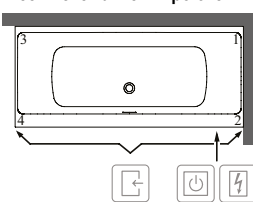

- Přístup přes
- Spínací skříňka
- Ovládání na okraji vany

Symbol "○" znamená: tato varianta je možná

XX = dosadíte kód barvy

Další informace o barvách jsou uvedeny na stránce na začátku kapitoly.

Další informace o hydromasážních systémech naleznete na straně 583.

# SUBWAY 3.0 se SilentFlow (Obdélníkové 1800 x 800) Quarryl®

€ bez DPH

- Tvar opěrada:** Symetrické provedení (stejná opěrada)
- Součást dodávky:** Vhodný odtok a přeпад se dodává jako standard. Kryt výpusti je sladěný s barvou vany.  
Přeпад je pochromovaný.  
Včetně noh (samolepicích), nastavitelné od 130 do 180 mm  
Tiché napouštění "SilentFlow" ve dně vany. Tiché napouštění nelze objednat dodatečně!  
Přeпад Black Matt, přeпад Stone White  
Toto volitelné vybavení je bez krytu výpusti.
- Není součástí dodávky:**
- Technické informace:** Upozornění: Za přeпаdem není místo pro otvor pro baterii.  
Otvory pro armaturu mohou být vlevo a vpravo od přeпаdu
- Vhodná sanitární keramika:** Subway 3.0
- Vhodný nábytkový program:** Subway 3.0

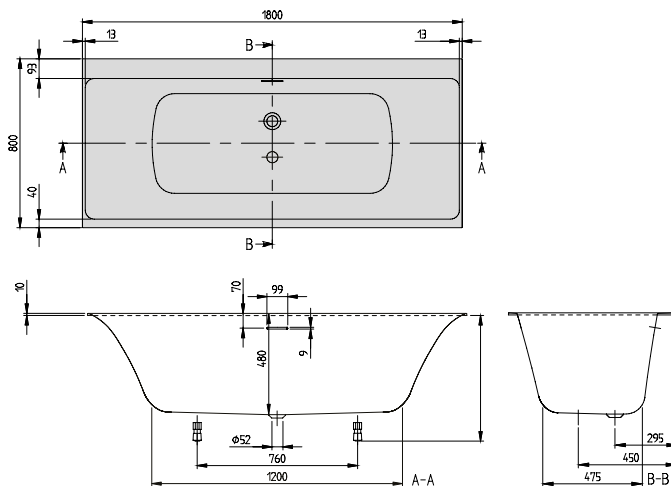

Quarryl®

h = Montážní výška (až k okraj)	
Vana	610 - 660
Hydromasážní systém	645 - 680
Profibox 2.0 bez systému	625 - 625

Objednací číslo	Popis	Rozměry d x š	Rozměry dna d x š	Hloubka	Obsah (l) vč. 1 osoby	Váha kg	01	RW	kus/pal.
UBQ 180 SBW 2TDV-XX	Subway 3.0, vč. napouštění vany SilentFlow	1800 x 800	1200 x 475	480	219	43,2	2.210,-	2.509,-	8

**Příslušenství k vanám:**

Objednací číslo	Popis	Cena
UCCON0475	Přerušení potrubí (speciální zařízení proti zpětnému toku), vč. přípojek	323,-
U90170061	Madla, 1 pár = 2 madla, pochromováno	315,-
U906100XX	Multifunkční podhlavník, pěnová hmota, 240 x 150 x 50 mm	126,-
U909580RW	Přeпад, Stone White	20,-
U90958033	Přeпад, Black Matt	20,-
U90958001	Přeпад, bílá alpin	20,-

**Namontované volitelné příslušenství k vanám viz:**

Objednávkový formulář viz výklopná strana vpravo

Objednací číslo	Cena	pouze vana	Airpools		Hydropools		Combipools		Special Combipool
			AE	AC	HE	HC	CE	CC	AP
Profibox 2.0, do výklenku	1.116,-	○	○	○	-	-	-	-	-

**Masážní systémy**

Objednací číslo	Popis	Airpools		Hydropools		Combipools		Special Combipool
		AE	AC	HE	HC	CE	CC	AP
U__ 180 SBW 2B ½ V 01	Cena za hydromasážní systém včetně vany, vč. SilentFlow	5.191,-	5.787,-	5.321,-	7.394,-	6.746,-	8.818,-	14.262,-
U__ 180 SBW 2B ½ V RW	Cena za hydromasážní systém včetně vany, vč. SilentFlow	5.490,-	6.086,-	5.620,-	7.693,-	7.045,-	9.117,-	14.561,-

U těchto hydromasážních systémů přesahuje technické zařízení obrys vany:

Technické zařízení v poloze 1	Stěna 1-3	AE	AC	HE	HC	CE	CC	AP
Technické zařízení v poloze 2	Stěna 1-3	-	-	-	-	-	-	+5

Za \_\_ v čísle výrobku dosadíte kód hydromasážního systému.

½ v čísle výrobku nahradíte požadovaným umístěním technického zařízení (1 = technické zařízení v poloze 1, 2 = technické zařízení v poloze 2). Trysky pro oblast zad se nacházejí na straně technické instalace.

Další možnosti a příslušenství vyberte v objednávkovém formuláři (viz výklopná strana vpravo)

**Technické zařízení v poloze 1**

**Technické zařízení v poloze 2**

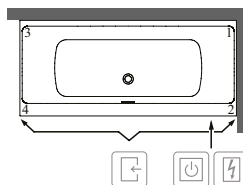
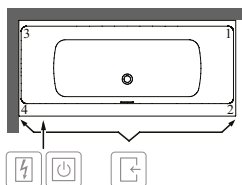

- Přístup přes
- Spínací skříňka
- Ovládání na okraji vany

Symbol "O" znamená: tato varianta je možná

XX = dosadíte kód barvy

Další informace o barvách jsou uvedeny na stránce na začátku kapitoly.

Další informace o hydromasážních systémech naleznete na straně 583.

## Theano Original Edition & Theano Curved Edition v barvě Grey

€ bez DPH

Nevtíravá krása, nyní ještě stylovější

Villeroy & Boch představuje Theano v matné barvě Grey (3S) z nejkvalitnějšího Quarylu®.

Barevné vany se dnes stávají takřka nepostradatelnou součástí koupelen. A není divu. Volně stojící oválné vany Villeroy & Boch z řady Theano Original & Curved Editions se vyznačují puristickým tvarem a širokou zešíkmenou zádovou částí. A nová matná barva Grey jejich stylovost ještě podtrhuje – radost pohledět!

Vanu skvěle doplňuje inovativní vypouštěcí ventil se skrytou funkcí přepadu ViFlow v barvě Black Matt. Dodáváme jej také v barvách Stone White, bílá a Chrome.

Volně stojící, puristicky elegantní a stabilní – to jsou charakteristické znaky oválných van Theano. Zhotovené jsou z Quarylu, materiálu, který je odolný proti poškrábání a nárazu a navíc příjemný na dotek. Těšit se můžete také na široké šikminy na obou koncích vany, které umožňují užít si teplou koupel ve dvou. Tady vám bude prostě dobře.



Také vany Antheus s podnoží se dodávají v barvě Grey, viz stránky 447-450.

# THEANO Original Edition (verze do prostoru 1550 x 750) Quarryl®

€ bez DPH

**Tvar opěradla:**

Symetrické provedení (stejná opěradla)

**Není součástí dodávky:**

Ventil push-to-open bez funkce přepadu a ViFlow.

**Technické informace:**

**Pozor:** Podle DIN 1986-100 je kvůli ochraně budov před vyplavením odpadní vodou nebo přetečením třeba instalovat podlahovou vpust, pokud je vana instalována bez přepadu. Při instalaci ViFlow není podlahová vpust třeba.

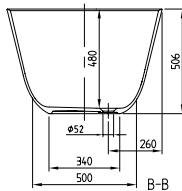
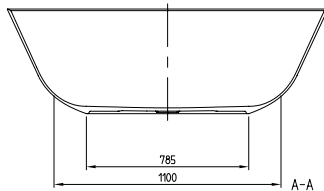
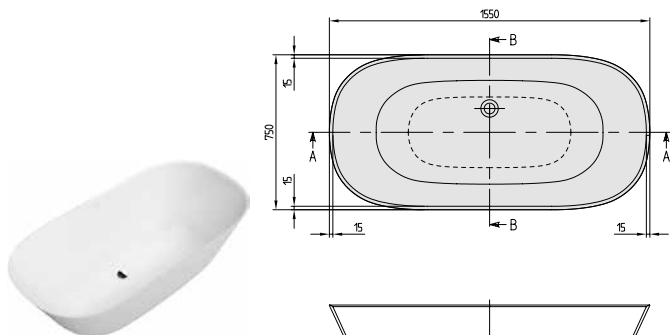

Objednací číslo	Popis	Rozměry d x š	Rozměry dna d x š	Hloubka	Obsah (l) vč. 1 osoby	Váha kg	01	RW	3S	kus/pal.
UBQ 155 ANH 7F200V-XX	Theano, verze do prostoru, Original Edition	1550 x 750	1100 x 500	480	250	49,4	4.626,-	5.127,-	5.941,-	1

**Příslušenství k vanám:**

Objednací číslo	Popis	Cena
U906100XX	Multifunkční podhlavník, pěnová hmota, 240 x 150 x 50 mm	126,-
U90952061	Ventil Push-to-open nemá funkci přepadu (kryt výpusti White & Chrome), pochromováno	138,-
U909520RW	Ventil Push-to-open nemá funkci přepadu, Stone White	138,-
U90952033	Ventil Push-to-open nemá funkci přepadu, Black Matt	138,-
U90953061	ViFlow, Odtoková a přepadová souprava pro vany bez viditelného přepadového otvoru, pochromováno	480,-
U909530RW	ViFlow, Odtoková a přepadová souprava pro vany bez viditelného přepadového otvoru, Stone White	480,-
U90953033	ViFlow, Odtoková a přepadová souprava pro vany bez viditelného přepadového otvoru, Black Matt	480,-

XX = dosadíte kód barvy

Další informace o barvách jsou uvedeny na stránce na začátku kapitoly.

Další informace o hydromasážních systémech naleznete na straně 583.

# THEANO Original Edition (verze do prostoru 1550 x 750) Quarryl®, Colour on Demand

€ bez DPH

**Tvar opěradla:**

Symetrické provedení (stejná opěradla)

**Není součástí dodávky:**

Ventil push-to-open bez funkce přepadu a ViFlow.

**Technické informace:**

**Pozor:** Podle DIN 1986-100 je kvůli ochraně budov před vyplavením odpadní vodou nebo přetečením třeba instalovat podlahovou vpust, pokud je vana instalována bez přepadu. Při instalaci ViFlow není podlahová vpust třeba.

VANY

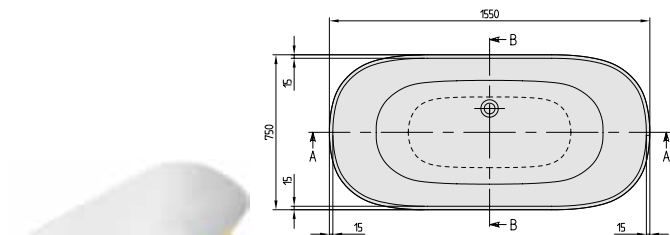

Quarryl®

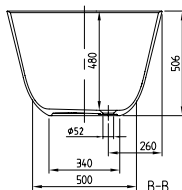
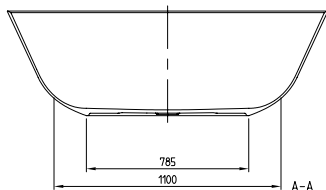

Objednací číslo	Popis	Rozměry d x š	Rozměry dna d x š	Hloubka	Obsah (l) vč. 1 osoby	Váha kg	01	RW	kus/pal.
UBQ 155 ANH 7F2BCV-XX	Theano, verze do prostoru, Colour on Demand (Quarryl®), Original Edition	1550 x 750	1100 x 500	480	250	49,4	5.440,-	5.941,-	1

**Příslušenství k vanám:**

Objednací číslo	Popis	Cena
U906100XX	Multifunkční podhlavník, pěnová hmota, 240 x 150 x 50 mm	126,-
U90952061	Ventil Push-to-open nemá funkci přepadu (kryt výpusti White & Chrome), pochromováno	138,-
U909520RW	Ventil Push-to-open nemá funkci přepadu, Stone White	138,-
U90952033	Ventil Push-to-open nemá funkci přepadu, Black Matt	138,-
U90953061	ViFlow, Odtoková a přepadová souprava pro vany bez viditelného přepadového otvoru, pochromováno	480,-
U909530RW	ViFlow, Odtoková a přepadová souprava pro vany bez viditelného přepadového otvoru, Stone White	480,-
U90953033	ViFlow, Odtoková a přepadová souprava pro vany bez viditelného přepadového otvoru, Black Matt	480,-

**Zakázková výroba provedení Colour on Demand:** doba výroby 3 týdny. Pro vyřízení vaší objednávky použijte prosím vždy objednávkový formulář za kapitolou Vany na straně 576-577.

XX = dosadíte kód barvy

Další informace o barvách jsou uvedeny na stránce na začátku kapitoly.

Další informace o hydromasážních systémech naleznete na straně 583.



# THEANO Original Edition (verze do prostoru 1750 x 800) Quarryl®

€ bez DPH

**Tvar opěradla:**

Symetrické provedení (stejná opěradla)

**Není součástí dodávky:**

Ventil push-to-open bez funkce přepadu a ViFlow.

**Technické informace:**

**Pozor:** Podle DIN 1986-100 je kvůli ochraně budov před vyplavením odpadní vodou nebo přetečením třeba instalovat podlahovou vpust, pokud je vana instalována bez přepadu. Při instalaci ViFlow není podlahová vpust třeba.

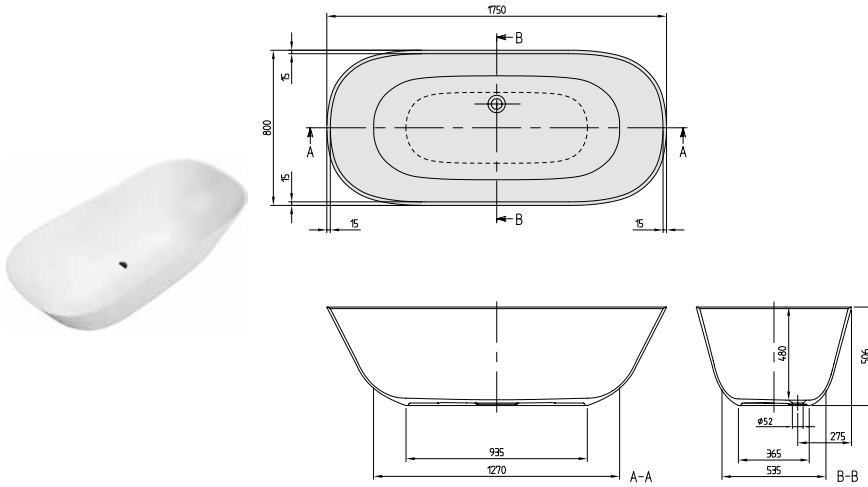

Objednací číslo	Popis	Rozměry d x š	Rozměry dna d x š	Hloubka	Obsah (l) vč. 1 osoby	Váha kg	01	RW	3S	kus/pal.
UBQ 175 ANH 7F200V-XX	Theano, verze do prostoru, Original Edition	1750 x 800	1270 x 535	480	315	70	5.236,-	5.740,-	6.554,-	1

**Příslušenství k vanám:**

Objednací číslo	Popis	Cena
U906100XX	Multifunkční podhlavník, pěnová hmota, 240 x 150 x 50 mm	126,-
U90952061	Ventil Push-to-open nemá funkci přepadu (kryt výpusti White & Chrome), pochromováno	138,-
U909520RW	Ventil Push-to-open nemá funkci přepadu, Stone White	138,-
U90952033	Ventil Push-to-open nemá funkci přepadu, Black Matt	138,-
U90953061	ViFlow, Odtoková a přepadová souprava pro vany bez viditelného přepadového otvoru, pochromováno	480,-
U909530RW	ViFlow, Odtoková a přepadová souprava pro vany bez viditelného přepadového otvoru, Stone White	480,-
U90953033	ViFlow, Odtoková a přepadová souprava pro vany bez viditelného přepadového otvoru, Black Matt	480,-

XX = dosadíte kód barvy

Další informace o barvách jsou uvedeny na stránce na začátku kapitoly.

Další informace o hydromasážních systémech naleznete na straně 583.



# THEANO Original Edition (verze do prostoru 1750 x 800) Quarryl®, Colour on Demand

€ bez DPH

**Tvar opěradla:**

Symetrické provedení (stejná opěradla)

**Není součástí dodávky:**

Ventil push-to-open bez funkce přepadu a ViFlow.

**Technické informace:**

**Pozor:** Podle DIN 1986-100 je kvůli ochraně budov před vyplavením odpadní vodou nebo přetečením třeba instalovat podlahovou vpust, pokud je vana instalována bez přepadu. Při instalaci ViFlow není podlahová vpust třeba.

VANY

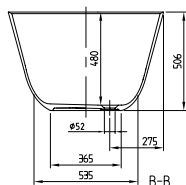
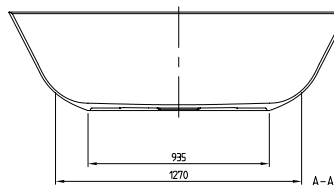
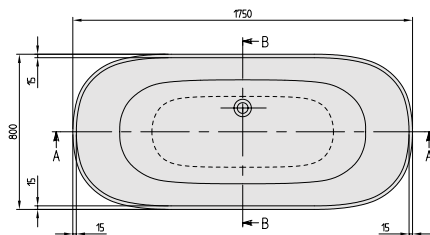

Quarryl®

Objednací číslo	Popis	Rozměry d x š	Rozměry dna d x š	Hloubka	Obsah (l) vč. 1 osoby	Váha kg	01	RW	kus/pal.
UBQ 175 ANH 7F2BCV-XX	Theano, verze do prostoru, Colour on Demand (Quarryl®), Original Edition	1750 x 800	1270 x 535	480	315	75,9	6.053,-	6.554,-	1

**Příslušenství k vanám:**

Objednací číslo	Popis	Cena
U906100XX	Multifunkční podhlavník, pěnová hmota, 240 x 150 x 50 mm	126,-
U90952061	Ventil Push-to-open nemá funkci přepadu (kryt výpusti White & Chrome), pochromováno	138,-
U909520RW	Ventil Push-to-open nemá funkci přepadu, Stone White	138,-
U90952033	Ventil Push-to-open nemá funkci přepadu, Black Matt	138,-
U90953061	ViFlow, Odtoková a přepadová souprava pro vany bez viditelného přepadového otvoru, pochromováno	480,-
U909530RW	ViFlow, Odtoková a přepadová souprava pro vany bez viditelného přepadového otvoru, Stone White	480,-
U90953033	ViFlow, Odtoková a přepadová souprava pro vany bez viditelného přepadového otvoru, Black Matt	480,-

**Zakázková výroba provedení Colour on Demand:** doba výroby 3 týdny. Pro vyřízení vaší objednávky použijte prosím vždy objednávkový formulář za kapitolou Vany na straně 576-577.

XX = dosaďte kód barvy

Další informace o barvách jsou uvedeny na stránce na začátku kapitoly.

Další informace o hydromasážních systémech naleznete na straně 583.

# THEANO Curved Edition (verze do prostoru 1700 x 750) Quaryl®

NOVINKA

€ bez DPH

**Tvar opěradla:**

Asymetrické provedení (nestejná opěradla)

**Není součástí dodávky:**

Ventil push-to-open bez funkce přepadu a ViFlow.

**Technické informace:**

**Pozor:** Podle DIN 1986-100 je kvůli ochraně budov před vyplavením odpadní vodou nebo přetečením třeba instalovat podlahovou vpust, pokud je vana instalována bez přepadu. Při instalaci ViFlow není podlahová vpust třeba.

Dodává se od března 2023.

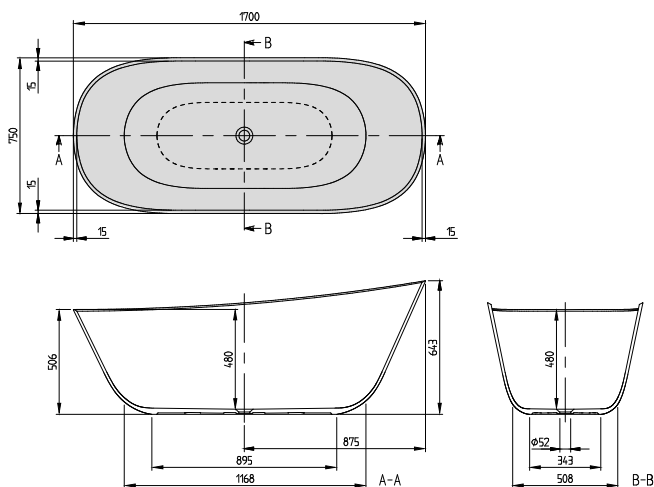

Quaryl®

VANY

**h = Montážní výška (až k okraji)**

Vana 643 - 643

Objednací číslo	Popis	Rozměry d x š	Rozměry dna d x š	Hloubka	Obsah (l) vč. 1 osoby	Váha kg	01	RW	3S	kus/pal.
UBQ 170 ANH 7F200V XX	Theano, verze do prostoru, bez spoje mezi vanou a panelem, Curved Edition	1700 x 750	1168 x 508	480	202	49,4	5.236,-	5.740,-	6.554,-	1

**Příslušenství k vanám:**

Objednací číslo	Popis	Cena
U906100XX	Multifunkční podhlavník, pěnová hmota, 240 x 150 x 50 mm	126,-
U90952061	Ventil Push-to-open nemá funkci přepadu (kryt výpusti White & Chrome), pochromováno	138,-
U909520RW	Ventil Push-to-open nemá funkci přepadu, Stone White	138,-
U90952033	Ventil Push-to-open nemá funkci přepadu, Black Matt	138,-
U90953061	ViFlow, Odtoková a přepadová souprava pro vany bez viditelného přepadového otvoru, pochromováno	480,-
U909530RW	ViFlow, Odtoková a přepadová souprava pro vany bez viditelného přepadového otvoru, Stone White	480,-
U90953033	ViFlow, Odtoková a přepadová souprava pro vany bez viditelného přepadového otvoru, Black Matt	480,-

XX = dosaďte kód barvy

Další informace o barvách jsou uvedeny na stránce na začátku kapitoly.

Další informace o hydromasážních systémech naleznete na straně 583.

# THEANO Curved Edition se SilentFlow (verze do prostoru 1700 x 750) Quarry!

NOVINKA

€ bez DPH

**Tvar opěradla:**

Asymetrické provedení (nestejná opěradla)

**Součástí dodávky:**

Tiché napouštění "SilentFlow" ve dně vany. Tiché napouštění nelze objednat dodatečně!

**Není součástí dodávky:**

Ventil push-to-open bez funkce přepadu a ViFlow.

**Technické informace:**

**Pozor:** Podle DIN 1986-100 je kvůli ochraně budov před vyplavením odpadní vodou nebo přetečením třeba instalovat podlahovou vpust, pokud je vana instalována bez přepadu. Při instalaci ViFlow není podlahová vpust třeba.

Dodává se od března 2023.

VANY

Quarry!

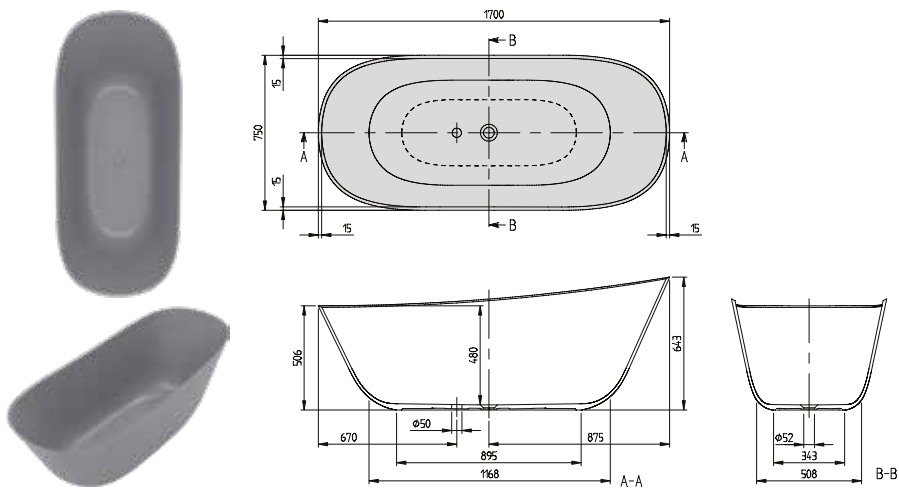

h = Montážní výška (až k okraji)	
Vana	643 - 643

Objednací číslo	Popis	Rozměry d x š	Rozměry dna d x š	Hloubka	Obsah (l) vč. 1 osoby	Váha kg	01	RW	3S	kus/pal.
UBQ 170 ANH 7F200TV XX	Theano, verze do prostoru, bez spoje mezi vanou a panelem, vč. napouštění vany SilentFlow, Curved Edition	1700 x 750	1168 x 508	480	202	62	5.666,-	6.170,-	6.984,-	1

**Příslušenství k vanám:**

Objednací číslo	Popis	Cena
U906100XX	Multifunkční podhlavník, pěnová hmota, 240 x 150 x 50 mm	126,-
U90952061	Ventil Push-to-open nemá funkci přepadu (kryt výpusti White & Chrome), pochromováno	138,-
U909520RW	Ventil Push-to-open nemá funkci přepadu, Stone White	138,-
U90952033	Ventil Push-to-open nemá funkci přepadu, Black Matt	138,-
U90953061	ViFlow, Odtoková a přepadová souprava pro vany bez viditelného přepadového otvoru, pochromováno	480,-
U909530RW	ViFlow, Odtoková a přepadová souprava pro vany bez viditelného přepadového otvoru, Stone White	480,-
U90953033	ViFlow, Odtoková a přepadová souprava pro vany bez viditelného přepadového otvoru, Black Matt	480,-

XX = dosaďte kód barvy  
 Další informace o barvách jsou uvedeny na stránce na začátku kapitoly.  
 Další informace o hydromasážních systémech naleznete na straně 583.

# THEANO Curved Edition (verze do prostoru 1700 x 750) Quaryl®, Colour on Demand

NOVINKA

€ bez DPH

**Tvar opěradla:**

Asymetrické provedení (něstejná opěradla)

**Není součástí dodávky:**

Ventil push-to-open bez funkce přepadu a ViFlow.

**Technické informace:**

**Pozor:** Podle DIN 1986-100 je kvůli ochraně budov před vyplavením odpadní vodou nebo přetečením třeba instalovat podlahovou vpust, pokud je vana instalována bez přepadu. Při instalaci ViFlow není podlahová vpust třeba.

Dodává se od března 2023.

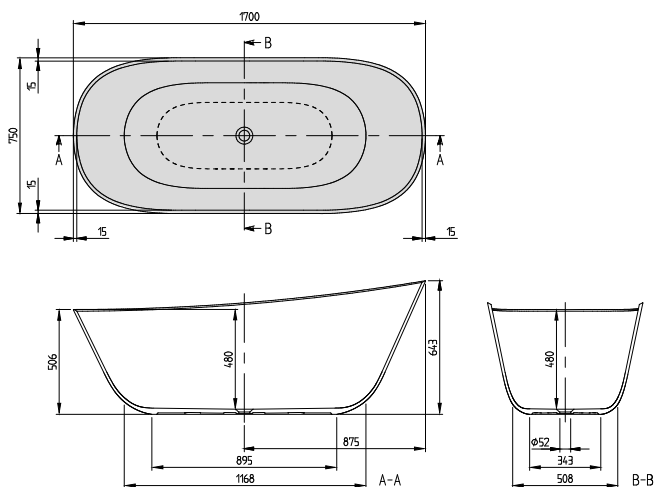

Quaryl®

VANY

**h = Montážní výška (až k okraji)**

Vana 643 - 643

Objednací číslo	Popis	Rozměry d x š	Rozměry dna d x š	Hloubka	Obsah (l) vč. 1 osoby	Váha kg	01	RW	kus/pal.
UBQ 170 ANH 7F2BCV XX	Theano, verze do prostoru, Colour on Demand (Quaryl®), Curved Edition	1700 x 750	1168 x 508	480	202	49,4	6.053,-	6.554,-	1

**Příslušenství k vanám:**

Objednací číslo	Popis	Cena
U906100XX	Multifunkční podhlavník, pěnová hmota, 240 x 150 x 50 mm	126,-
U90952061	Ventil Push-to-open nemá funkci přepadu (kryt výpusti White & Chrome), pochromováno	138,-
U909520RW	Ventil Push-to-open nemá funkci přepadu, Stone White	138,-
U90952033	Ventil Push-to-open nemá funkci přepadu, Black Matt	138,-
U90953061	ViFlow, Odtoková a přepadová souprava pro vany bez viditelného přepadového otvoru, pochromováno	480,-
U909530RW	ViFlow, Odtoková a přepadová souprava pro vany bez viditelného přepadového otvoru, Stone White	480,-
U90953033	ViFlow, Odtoková a přepadová souprava pro vany bez viditelného přepadového otvoru, Black Matt	480,-

**Zakázková výroba provedení Colour on Demand:** doba výroby 3 týdny. Pro vyřízení vaší objednávky použijte prosím vždy objednávkový formulář za kapitolou Vany na straně 576-577.

# THEANO Curved Edition se SilentFlow (verze do prostoru 1700 x 750) Quarry®, Colour on Demand

NOVINKA

€ bez DPH

**Tvar opěrady:**

Asymetrické provedení (nestejná opěrady)

**Součást dodávky:**

Tiché napouštění "SilentFlow" ve dně vany. Tiché napouštění nelze objednat dodatečně!

**Není součástí dodávky:**

Ventil push-to-open bez funkce přepadu a ViFlow.

**Technické informace:**

**Pozor:** Podle DIN 1986-100 je kvůli ochraně budov před vyplavením odpadní vodou nebo přetečením třeba instalovat podlahovou vpust, pokud je vana instalována bez přepadu. Při instalaci ViFlow není podlahová vpust třeba.

Dodává se od března 2023.

VANY

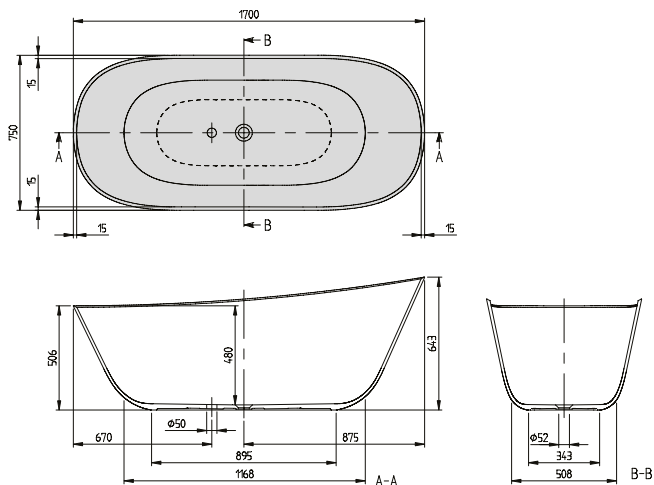

Quarry!®

<b>h = Montážní výška (až k okraji)</b>	
Vana	643 - 643

Objednací číslo	Popis	Rozměry d x š	Rozměry dna d x š	Hloubka	Obsah (l) vč. 1 osoby	Váha kg	01	RW	kus/pal.
UBQ 170 ANH 7F2BCTV XX	Theano, verze do prostoru, Colour on Demand (Quarry!®), vč. napouštění vany SilentFlow, Curved Edition	1700 x 750	1168 x 508	480	202	49,4	6.483,-	6.984,-	1

**Příslušenství k vanám:**

Objednací číslo	Popis	Cena
U906100XX	Multifunkční podhlavník, pěnová hmota, 240 x 150 x 50 mm	126,-
U90952061	Ventil Push-to-open nemá funkci přepadu (kryt výpusti White & Chrome), pochromováno	138,-
U909520RW	Ventil Push-to-open nemá funkci přepadu, Stone White	138,-
U90952033	Ventil Push-to-open nemá funkci přepadu, Black Matt	138,-
U90953061	ViFlow, Odtoková a přepadová souprava pro vany bez viditelného přepadového otvoru, pochromováno	480,-
U909530RW	ViFlow, Odtoková a přepadová souprava pro vany bez viditelného přepadového otvoru, Stone White	480,-
U90953033	ViFlow, Odtoková a přepadová souprava pro vany bez viditelného přepadového otvoru, Black Matt	480,-

**Zakázková výroba provedení Colour on Demand:** doba výroby 3 týdny. Pro vyřízení vaší objednávky použijte prosím vždy objednávkový formulář za kapitolou Vany na straně 576-577.

XX = dosadíte kód barvy

Další informace o barvách jsou uvedeny na stránce na začátku kapitoly.

Další informace o hydromasážních systémech naleznete na straně 583.

## COLOUR ON DEMAND

€ bez DPH

### VANY V PROVEDENÍ COLOUR ON DEMAND

#### PROPRACOVANÉ TVARY. VÝRAZNÉ BARVY.

Barvy probouzí emoce, vytváří příjemnou atmosféru a koupelně dodávají osobitost. Volně stojící koupací vany Villeroy & Boch se svou jedinečnou barevnou rozmanitostí se stanou ozdobou vaší koupelny.

#### Designová nej

- K dispozici pro celou řadu volně stojících i přisazených van
- Optimální komfort díky materiálům akrylát a Quaryl®
- Kvalitní povrchová úprava krycího panelu vany.
- Volně stojící vany umožňují umístění na oblíbené místo – třeba doprostřed místnosti nebo přímo k oknu
- Vyplňte prosím přesně objednávkový formulář a označte křížkem požadovanou barvu.

#### Barevné akcenty

- Volně stojící vany ve vzhledu Bicolour
- Mnohokrát oceněný design nabízí zcela nové spektrum možných řešení
- K dodání v barvách barevné koncepce Gesy Hansenové, inspirované ročními obdobími v Paříži
- K dodání také v barvách ze systému: RAL, Pantone a Sikkens (vyjma metalických barev)
- Odolné vůči UV záření



Vzhledem k různým materiálům mohou mezi obrázky a výrobky existovat barevné rozdíly.

# OBJEDNÁVKOVÝ FORMULÁŘ PRO VANY COLOUR ON DEMAND

€ bez DPH

Číslo objednávky - velkoobchodník:

Jméno:

Kontaktní osoba:

PSČ, město:

Ulice:

Telefon:

Podpis:

## Proveďte následující dva kroky:

### Krok 1: Vana

Vyberte zvolenou vanu Villeroy &amp; Boch (označte křížkem):

	Objednávací číslo	Popis	strana	01	RW
<input type="checkbox"/>	UBQ 170 TAO 7F2BCV-XX	Antao, verze do prostoru, Colour on Demand (Quaryl®), bez spoje mezi vanou a panelem	444	6.053,-	6.554,-
<input type="checkbox"/>	UBQ 170 TAO 7TF2BCV XX	Antao, verze do prostoru, Colour on Demand (Quaryl®), bez spoje mezi vanou a panelem, vč. napouštění vany Silent-Flow	446	6.483,-	6.984,-
<input type="checkbox"/>	UBQ 155 ANH 7F4BCV-XX	Antheus, verze do prostoru, Colour on Demand (Quaryl®)	448	7.411,-	7.914,-
<input type="checkbox"/>	UBQ 175 ANH 7F4BCV-XX	Antheus, verze do prostoru, Colour on Demand (Quaryl®)	450	7.752,-	8.255,-
<input type="checkbox"/>	UBQ 194 AVE 9W1BCV-XX	Aveo New Generation, verze do prostoru, bez spoje mezi vanou a panelem, Colour on Demand (Quaryl®), vč. namontované vypusti a přepadu (pochromované)	462	9.043,-	9.544,-
<input type="checkbox"/>	UBQ 194 AVE 9T1BCV-XX	Aveo New Generation, verze do prostoru, bez spoje mezi vanou a panelem, Colour on Demand (Quaryl®), vč. namontované armatury Multiplex Trio (pochromované)	462	9.399,-	9.901,-
<input type="checkbox"/>	UBA 180 COR 9CSBCVN-01	Collaro, pro přistavení ke stěně, Colour on Demand, bez spoje mezi vanou a panelem, Black Matt	475	4.552,-	
<input type="checkbox"/>	UBA 180 COR 9CSBCVJ-01	Collaro, pro přistavení ke stěně, Colour on Demand, bez spoje mezi vanou a panelem, Gold	475	4.552,-	
<input type="checkbox"/>	UBA 180 COR 9CSBCVD-01	Collaro, pro přistavení ke stěně, Colour on Demand, bez spoje mezi vanou a panelem, Chrome	475	4.211,-	
<input type="checkbox"/>	UBA 180 COR 9CRBCVN-01	Collaro, pro přistavení ke stěně, rohová verze pravá, Colour on Demand, bez spoje mezi vanou a panelem, Black Matt	473	4.137,-	
<input type="checkbox"/>	UBA 180 COR 9CRBCVJ-01	Collaro, pro přistavení ke stěně, rohová verze pravá, Colour on Demand (Quaryl®), bez spoje mezi vanou a panelem, Gold	473	4.137,-	
<input type="checkbox"/>	UBA 180 COR 9CRBCVD-01	Collaro, pro přistavení ke stěně, rohová verze pravá, Colour on Demand, bez spoje mezi vanou a panelem, Chrome	473	3.833,-	
<input type="checkbox"/>	UBA 180 COR 9CLBCVN-01	Collaro, pro přistavení ke stěně, rohová verze levá, Colour on Demand, bez spoje mezi vanou a panelem, Black Matt	471	4.137,-	
<input type="checkbox"/>	UBA 180 COR 9CLBCVJ-01	Collaro, pro přistavení ke stěně, rohová verze levá, Colour on Demand, bez spoje mezi vanou a panelem, Gold	471	4.137,-	
<input type="checkbox"/>	UBA 180 COR 9CLBCVD-01	Collaro, pro přistavení ke stěně, rohová verze levá, Colour on Demand, bez spoje mezi vanou a panelem, Chrome	471	3.833,-	
<input type="checkbox"/>	UBQ 177 FIN 7A1BCV2 XX	Finion, verze do prostoru, bez spoje mezi vanou a panelem, Colour on Demand (Quaryl®), vč. předem namontovaného ventilu Push-to-open a přepadu, Lištou Design, Chrome	480	7.669,-	8.172,-
<input type="checkbox"/>	UBQ 177 FIN 7N1BCV2 XX	Finion, verze do prostoru, bez spoje mezi vanou a panelem, Colour on Demand (Quaryl®), vč. předem namontovaného ventilu Push-to-open, přepadu a přítoku vody, Lištou Design, Chrome	480	8.052,-	8.551,-
<input type="checkbox"/>	UBQ 177 FIN 7A1BCV1 XX	Finion, verze do prostoru, bez spoje mezi vanou a panelem, Colour on Demand (Quaryl®), vč. předem namontovaného ventilu Push-to-open a přepadu, Lištou Design a funkcí Emotion, Chrome	480	8.622,-	9.124,-
<input type="checkbox"/>	UBQ 177 FIN 7N1BCV1 XX	Finion, verze do prostoru, bez spoje mezi vanou a panelem, Colour on Demand (Quaryl®), vč. předem namontovaného ventilu Push-to-open, přepadu a přítoku vody, Lištou Design a funkcí Emotion, Chrome	480	9.003,-	9.503,-
<input type="checkbox"/>	UBQ 177 FIN 7A1BCV4 XX	Finion, verze do prostoru, bez spoje mezi vanou a panelem, Colour on Demand (Quaryl®), vč. předem namontovaného ventilu Push-to-open a přepadu, Chrome	480	7.347,-	7.848,-
<input type="checkbox"/>	UBQ 177 FIN 7N1BCV4 XX	Finion, verze do prostoru, bez spoje mezi vanou a panelem, Colour on Demand (Quaryl®), vč. předem namontovaného ventilu Push-to-open, přepadu a přítoku vody, Chrome	480	7.728,-	8.230,-
<input type="checkbox"/>	UBQ 177 FIN 7A1BCV3 XX	Finion, verze do prostoru, bez spoje mezi vanou a panelem, Colour on Demand (Quaryl®), vč. předem namontovaného ventilu Push-to-open a přepadu, Funkcí Emotion, Chrome	480	8.299,-	8.799,-
<input type="checkbox"/>	UBQ 177 FIN 7N1BCV3 XX	Finion, verze do prostoru, bez spoje mezi vanou a panelem, Colour on Demand (Quaryl®), vč. předem namontovaného ventilu Push-to-open, přepadu a přítoku vody, Funkcí Emotion, Chrome	480	8.678,-	9.180,-
<input type="checkbox"/>	UBQ 177 FIN 7A3BCV2 XX	Finion, verze do prostoru, bez spoje mezi vanou a panelem, Colour on Demand (Quaryl®), vč. předem namontovaného ventilu Push-to-open a přepadu, Lištou Design, Gold	481	8.357,-	8.857,-
<input type="checkbox"/>	UBQ 177 FIN 7N3BCV2 XX	Finion, verze do prostoru, bez spoje mezi vanou a panelem, Colour on Demand (Quaryl®), vč. předem namontovaného ventilu Push-to-open, přepadu a přítoku vody, Lištou Design, Gold	481	8.736,-	9.238,-
<input type="checkbox"/>	UBQ 177 FIN 7N3BCV3 XX	Finion, verze do prostoru, bez spoje mezi vanou a panelem, Colour on Demand (Quaryl®), vč. předem namontovaného ventilu Push-to-open, přepadu a přítoku vody, Funkcí Emotion, Gold	481	9.331,-	9.833,-
<input type="checkbox"/>	UBQ 177 FIN 7A3BCV3 XX	Finion, verze do prostoru, bez spoje mezi vanou a panelem, Colour on Demand (Quaryl®), vč. předem namontovaného ventilu Push-to-open a přepadu, Funkcí Emotion, Gold	481	8.952,-	9.453,-
<input type="checkbox"/>	UBQ 177 FIN 7N3BCV4 XX	Finion, verze do prostoru, bez spoje mezi vanou a panelem, Colour on Demand (Quaryl®), vč. předem namontovaného ventilu Push-to-open, přepadu a přítoku vody, Gold	481	8.378,-	8.881,-
<input type="checkbox"/>	UBQ 177 FIN 7A3BCV4 XX	Finion, verze do prostoru, bez spoje mezi vanou a panelem, Colour on Demand (Quaryl®), vč. předem namontovaného ventilu Push-to-open a přepadu, Gold	481	8.000,-	8.500,-
<input type="checkbox"/>	UBQ 177 FIN 7N3BCV1 XX	Finion, verze do prostoru, bez spoje mezi vanou a panelem, Colour on Demand (Quaryl®), vč. předem namontovaného ventilu Push-to-open, přepadu a přítoku vody, Lištou Design a funkcí Emotion, Gold	481	9.688,-	10.190,-
<input type="checkbox"/>	UBQ 177 FIN 7A3BCV1 XX	Finion, verze do prostoru, bez spoje mezi vanou a panelem, Colour on Demand (Quaryl®), vč. předem namontovaného ventilu Push-to-open a přepadu, Lištou Design a funkcí Emotion, Gold	481	9.307,-	9.807,-





# OBJEDNÁVKOVÝ FORMULÁŘ PRO VANY COLOUR ON DEMAND

€ bez DPH

Objednací číslo	Popis	strana	01	RW
<input type="checkbox"/> UBQ 180 HOM 7WBCV-XX	Hommage, Colour on Demand (Quaryl®)	483	6.549,-	6.549,-
<input type="checkbox"/> UBA 180 LFO 7PDBCX-XX	Loop & Friends, verze do prostoru, vč. panelu (akrylátový) v barvě Colour on Demand, s pochromovanou odpadovou a přepadovou armaturou, s oválným vnějším i vnitřním	515	4.605,-	
<input type="checkbox"/> UBA 170 LOF 9CLBCV-XX	Loop & Friends, pro přistavení ke stěně, rohová verze levá, bez spoje mezi vanou a panelem, Colour on Demand	513	3.387,-	3.823,-
<input type="checkbox"/> UBA 170 LOF 9CRBCV-XX	Loop & Friends, pro přistavení ke stěně, rohová verze pravá, bez spoje mezi vanou a panelem, Colour on Demand	511	3.387,-	3.823,-
<input type="checkbox"/> UBA 170 LOF 9CSBCV-XX	Loop & Friends, pro přistavení ke stěně, Colour on Demand, bez spoje mezi vanou a panelem	509	3.752,-	4.188,-
<input type="checkbox"/> UBA 180 LOF 9CLBCV-XX	Loop & Friends, pro přistavení ke stěně, rohová verze levá, Colour on Demand, bez spoje mezi vanou a panelem	503	3.537,-	4.035,-
<input type="checkbox"/> UBA 180 LOF 9CRBCV-XX	Loop & Friends, pro přistavení ke stěně, rohová verze pravá, Colour on Demand, bez spoje mezi vanou a panelem	505	3.537,-	4.035,-
<input type="checkbox"/> UBA 180 LOF 9CSBCV-XX	Loop & Friends, pro přistavení ke stěně, Colour on Demand, bez spoje mezi vanou a panelem	507	3.903,-	4.400,-
<input type="checkbox"/> UBA 180 LSF 9CLBCV-XX	Loop & Friends, pro přistavení ke stěně, rohová verze levá, Colour on Demand, bez spoje mezi vanou a panelem	492	3.537,-	
<input type="checkbox"/> UBA 180 LSF 9CRBCV-XX	Loop & Friends, pro přistavení ke stěně, rohová verze pravá, Colour on Demand, bez spoje mezi vanou a panelem	494	3.537,-	
<input type="checkbox"/> UBA 180 LSF 9CSBCV-XX	Loop & Friends, pro přistavení ke stěně, Colour on Demand, bez spoje mezi vanou a panelem	496	3.903,-	
<input type="checkbox"/> UBQ 180 OBR 9CDBCX-XX	Oberon 2.0, pro přistavení ke stěně, vč. panelu (quarylového®) v barvě Colour on Demand, bez spoje mezi vanou a panelem	528	4.426,-	4.929,-
<input type="checkbox"/> UBQ 180 OBN 9CLBCVD-XX	Oberon 2.1, pro přistavení ke stěně, rohová verze levá, Colour on Demand (Quaryl®), bez spoje mezi vanou a panelem	530	4.225,-	4.729,-
<input type="checkbox"/> UBQ 180 OBN 9CRBCVD-XX	Oberon 2.1, pro přistavení ke stěně, rohová verze pravá, Colour on Demand (Quaryl®), bez spoje mezi vanou a panelem	532	4.225,-	4.729,-
<input type="checkbox"/> UBQ 180 SQE 7PDBCX-XX	Squaro Edge 12, verze do prostoru, vč. panelu (quarylového®) v barvě Colour on Demand	552	5.435,-	5.935,-
<input type="checkbox"/> UBQ 180 SQE 9W2BCV-XX	Squaro Edge 12, bez spoje mezi vanou a panelem, Colour on Demand (Quaryl®), vč. namontované výpusti a přepadu (pochromované), Excellence	554	6.332,-	6.835,-
<input type="checkbox"/> UBQ 180 SQE 9T2BCV-XX	Squaro Edge 12, bez spoje mezi vanou a panelem, Colour on Demand (Quaryl®), panelem, vč. namontované výpusti a přepadu (pochromované) a napouštění přepadem, Excellence	554	6.694,-	7.194,-
<input type="checkbox"/> UBQ 155 ANH 7F2BCV-XX	Theano, verze do prostoru, Colour on Demand (Quaryl®), Original Edition	568	5.440,-	5.941,-
<input type="checkbox"/> UBQ 175 ANH 7F2BCV-XX	Theano, verze do prostoru, Colour on Demand (Quaryl®), Original Edition	570	6.053,-	6.554,-
<input type="checkbox"/> UBQ 170 ANH 7F2BCV-XX	Theano, verze do prostoru, Colour on Demand (Quaryl®), Curved Edition	573	6.053,-	6.554,-
<input type="checkbox"/> UBQ 170 ANH 7F2BCTV-XX	Theano, verze do prostoru, Colour on Demand (Quaryl®), vč. napouštění vany SilentFlow, Curved Edition	574	6.483,-	6.984,-

Barva vnitřku vany: (za XX dosadíte kód barvy)

bílá Alpin (01)

RW (Stone White)

## Krok 2: Výběr barvy Colour On Demand:

Vyberte zvolený obklad vany (označte prosím křížkem):

### Barvy Artis Colours

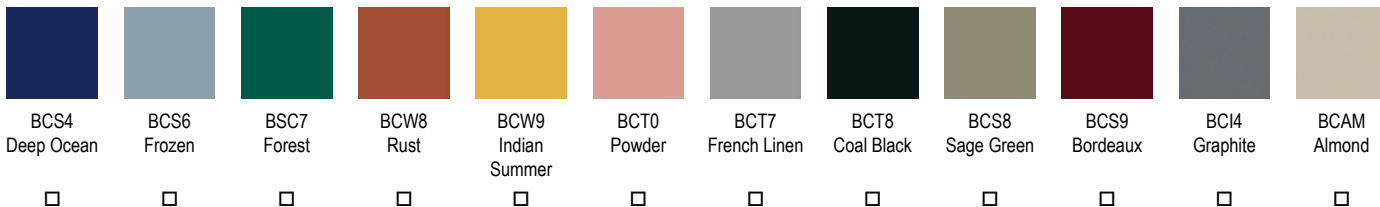

Upozornění: Barvy Artis Colours jsou k dostání pouze v lesklém provedení.

Všimněte si prosím, že barvy nábytku Finion neodpovídají zcela barvám Artis. Přesto jsou barvy harmonicky sladěné a lze je kombinovat.

### Individuální výběr barvy: (Vyplňte kód barvy u příslušného systému)

RAL

Sikkens

Pantone

**Lesk barvy:** Vyberte zvolený stupeň lesku (označte prosím křížkem). Ne pro barvy Artis!

Upozornění: Metalické barvy a perletové barvy RAL nejsou možné

Lesklá

Matná

Saténová

Vzhledem k různým materiálům mohou mezi obrázky a výrobky existovat barevné rozdíly.

Zaslat

Maloobchod: Vyplňte prosím tento formulář a zašlete ho svému velkoobchodu. Ponechte si prosím kopii.

Velkoobchod: Vyplňte prosím tento formulář a zašlete ho na zákaznický servis Villeroy & Boch.



## PŘÍSLUŠENSTVÍ K VANÁM

€ bez DPH

### PROFIBOX, akrylátový obklad vany pro obdélníkové vany z materiálu akrylát a Quaryl®

- PROFIBOX rozšiřuje spektrum možností pro instalaci van a hydromasážních systémů.
- PROFIBOX je vhodný pro montáž do rohu i pro montáž do niky.
- PROFIBOX je dostupný pro tyto vany:
  - Architectura
  - Collaro
  - Legato
  - Oberon
  - Oberon 2.0
  - O.novo
  - Squaro Edge 12
  - Subway 3.0 (je možná pouze montáž do niky mezi dvěma stěnami)
  - další modely na vyžádání (pro všechny obdélníkové modely kromě modelu s délkou 2000 mm).
- PROFIBOX se dodává v barvách bílá Alpin (01).
- Obklad vany PROFIBOX 2.0 je pro všechny vhodné vany dodáván namontovaný
- Upozornění: Dodatečná montáž Profiboxu 2.0 není možná



### Multifunkční poduška

- Materiál: kvalitní, měkká pěna
- voděodolný
- Velikost: 240 x 150 x 50 mm, hodí se ke všem vanám Villeroy & Boch
- lze použít i jako sedák nebo protiskluzovou podložku
- dodává se v barvách:



Bali (LK)



Peru (LL)



Anthracite (PA)

Objednací číslo	Popis	Cena
<b>U906100LK</b>	Multifunkční podhlavník, pěnová hmota, 240 x 150 x 50 mm, Bali	126,-
<b>U906100LL</b>	Multifunkční podhlavník, pěnová hmota, 240 x 150 x 50 mm, Peru	126,-
<b>U906100PA</b>	Multifunkční podhlavník, pěnová hmota, 240 x 150 x 50 mm, Anthracite	126,-

# PŘÍSLUŠENSTVÍ K VANÁM

€ bez DPH

## Madla

- vhodné pro vany z materiálu akrylát a Quaryl®
- materiál: mosaz
- dodává se v barvě:



Chromovaná (61)

PŘÍSLUŠENSTVÍ  
K VANÁM

Objednací číslo	Popis	Cena
U90170061	Madla, 1 pár = 2 madla, pochromováno	315,-

# PŘÍSLUŠENSTVÍ K VANÁM

€ bez DPH

## ViFlow

### Chytrá výpusť pro vany s funkcí přepadu

Popis funkce ViFlow

#### Otevřený vanový ventil

Ventil se otevírá stisknutím krytu ventilu a jeho následným pootočením. Voda proudí ventilem do odpadního potrubí.

#### Zavřený vanový ventil

Ventil se zavírá pootočením. Voda se začne hromadit ve vaně. Integrovaná přepadová funkce nepřetržitě sleduje hladinu vody ve vaně.

#### Přepadová funkce

Jakmile hladina vody dosáhne mezní přepadovou výšku, ventil se samočinně posune dolů a nadbytečná voda proudí do odpadního potrubí stejně, jako kdyby odtékala běžným přepadem.

Výhody ViFlow

- Uzavírání ventilu pootočením krytu
- Skrytě integrovaná mechanická přepadová funkce
- Čištění odtoku umožňuje vyjímatelný kryt ventilu (pomocí dodaných nástrojů)

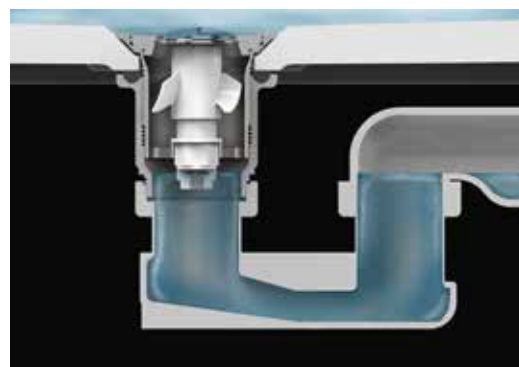
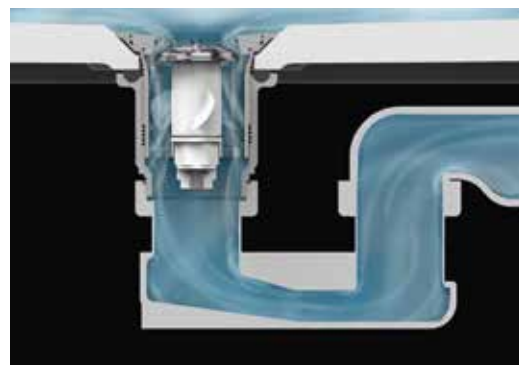

ViFlow dodáváme na přání do van kolekce **Antheus** a **Theano**.

Objednací číslo	Popis	Cena
U90953061	ViFlow, Odtoková a přepadová souprava pro vany bez viditelného přepadového otvoru, pochromováno	480,-
U90953001	ViFlow, Odtoková a přepadová souprava pro vany bez viditelného přepadového otvoru, bílá alpin	480,-
U909530RW	ViFlow, Odtoková a přepadová souprava pro vany bez viditelného přepadového otvoru, Stone White	480,-
U90953033	ViFlow, Odtoková a přepadová souprava pro vany bez viditelného přepadového otvoru, Black Matt	480,-
U9095303S	ViFlow, Odtoková a přepadová souprava pro vany bez viditelného přepadového otvoru, Grey	480,-
U909530R8	ViFlow, Odtoková a přepadová souprava pro vany bez viditelného přepadového otvoru, Morning Green	480,-

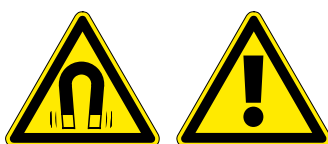

# PŘÍSLUŠENSTVÍ K VANÁM

€ bez DPH

## ViFlow

technické údaje pro instalaci

**Maximální průtok**

30 l/min

**ANTHEUS**

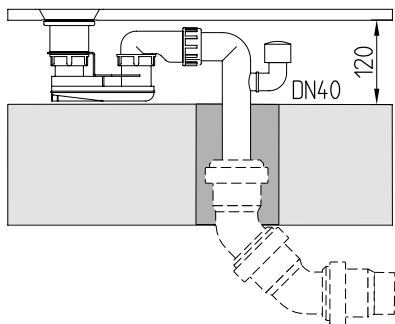

**THEANO**

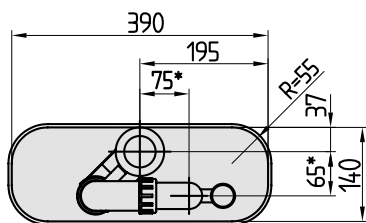
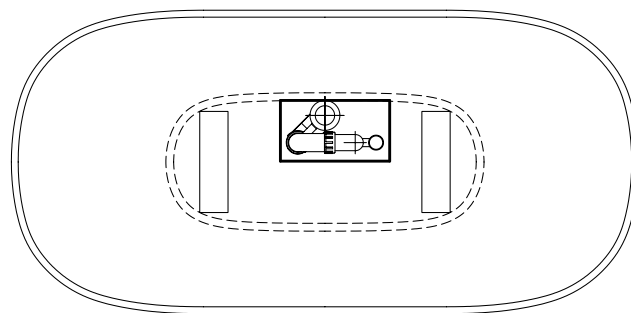
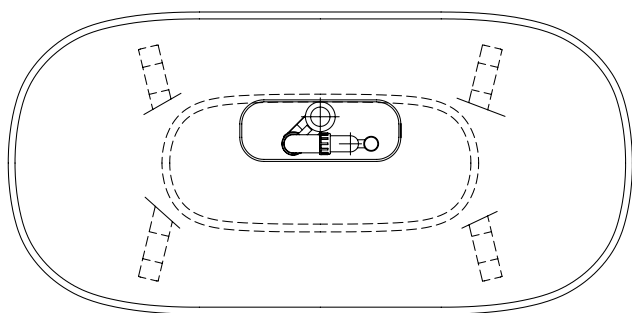
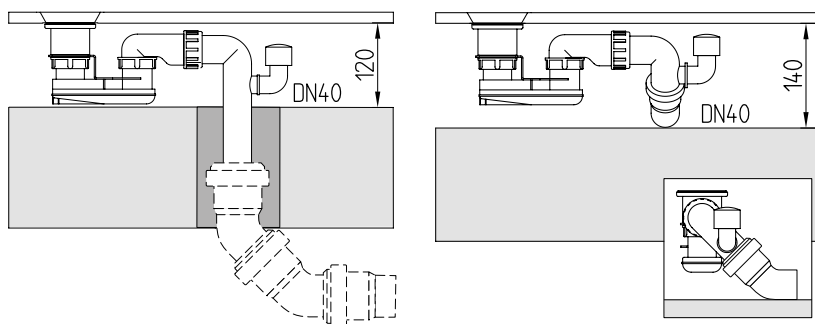

**Půdorys**

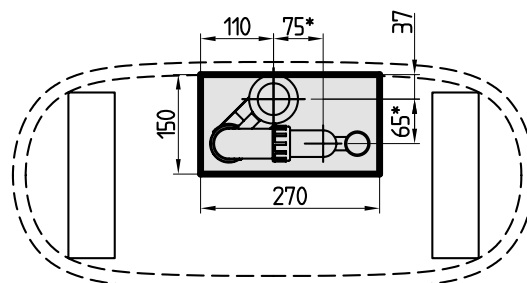

**Půdorys**

■ max. volný prostor pro odpad

\* připojení k odpadnímu potrubí (DN 40) do podlahy

PŘÍSLUŠENSTVÍ  
K VANÁM

# HYDROMASÁŽNÍ SYSTÉMY

€ bez DPH

## Jak správně objednat?

Číslo výrobku hydromasážního systému je sestaveno následovně:

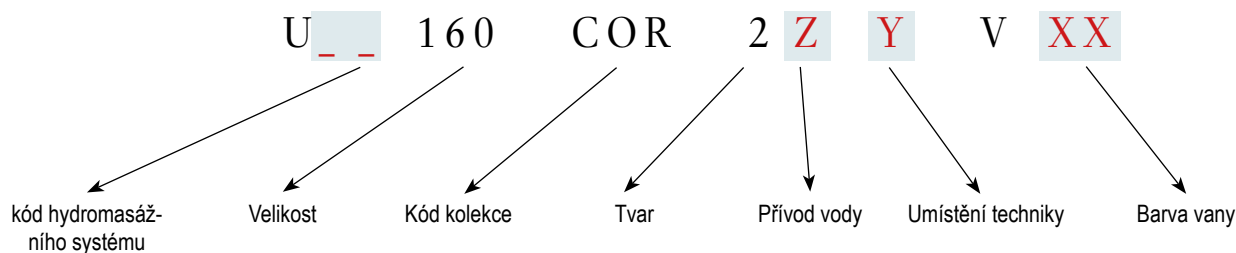

Barevně označené body je nutné nakonfigurovat pomocí následujících kroků:

- Krok 1: \_\_ v čísle výrobku nahradíte kódem hydromasážního systému:**
- AE = Airpool Entry
  - AC = Airpool Comfort
  - HE = Hydropool Entry
  - HC = Hydropool Comfort
  - CE = Combipool Entry
  - CC = Combipool Comfort
  - AP = Special Combipool Active
- 
- Krok 2: Nahradíte prosím Z v čísle výrobku informací ohledně přívodu vody (v závislosti na technických podmínkách viz stránka výrobku):**
- A = bez integrovaného přívodu vody
  - B = s integrovaným přívodem vody
- 
- Krok 3: Nahradíte prosím Y v čísle výrobku požadovaným umístěním techniky (viz výkres na stránce výrobku):**
- 1 = Umístění techniky 1
  - 2 = Umístění techniky 2
- 
- Krok 4: Nahradíte XX v kódu výrobku barvou vany:**
- 01 = bílá Alpin
  - RW = Stone White \*

Ceny vybraných systémů najdete v tabulce na stránce výrobku.

\*Některé hydromasážní systémy lze objednat v barvě Stone White (RW) (na vyžádání). Příslušná informace je pak uvedena na stránce daného výrobku. Pro cenovou nabídku prosím kontaktujte zákaznický servis.

Barvy viditelných částí hydromasážního systému najdete na straně 589.

# HYDROMASÁŽNÍ SYSTÉMY - VYBAVENÍ

€ bez DPH

## Přehled vybavení hydromasážní vany

	Airpool Entry	Airpool Comfort	Hydropool Entry	Hydropool Comfort	Combipool Entry	Combipool Comfort	Special Combipool Active
	AE	AC	HE	HC	GE	CC	AP
<b>Trysky ve dně</b>							
Mikrotrysky ve dně	10	-	-	-	10	-	-
Velkých trysek Whisper ve dně	-	10	-	-	-	10	-
Trysek Air-Royale	-	-	-	-	-	-	24
<b>Trysky pro oblast zad</b>							
Mikrotrysky pro oblast zad	-	-	8	8	8	8	-
Trysky Active pro oblast zad	-	-	-	-	-	-	6
<b>Boční trysky</b>							
Boční trysky Whisper	-	-	-	8	-	8	-
Boční trysky Whisper Active	-	-	-	-	-	-	8
<b>Trysky pro oblast nohou</b>							
Mikrotrysky pro oblast nohou	-	-	-	2	-	2	-
Trysky Active pro oblast nohou	-	-	-	-	-	-	2
<b>Funkce</b>							
Intervaly	1	1	1	1	1	1	1
Programy	-	2	-	2	-	2	6
2 bílé LED	○	-	○	-	○	-	-
2 vícebarevné LED (magic light)	-	○	-	○	-	○	○
Ovládání na okraji vany	○	○	○	○	○	○	-
Dálkové ovládání Smart Control	-	-	-	-	-	-	○
Namontovaná výpust'	○	○	○	○	○	○	○
Funkce vyfoukání dosucha	○	○	-	-	○	○	○
<b>Elektrická instalace</b>							
Napětí	230V, 50Hz						
Příkon	0,9 kW	0,03 kW	0,7 kW	0,9 kW	1,6 kW	0,93 kW	0,93 kW

**Upozornění:** Čísla v tabulce udávají počet trysek/funkcí. Symbol "o" znamená, že je systém vybaven uvedenou funkcí.





# HYDROMASÁŽNÍ SYSTÉMY - VYBAVENÍ

€ bez DPH

Hydromasážní systémy Villeroy & Boch mají tyto přednosti:

- Bez mála všechny hlavní prvky vyvinula společnost Villeroy & Boch speciálně pro hydromasážní systémy.
- Všechny naše systémy se vyznačují nízkou hlučností.
- Hydromasážní systémy se vyznačují nízkou spotřebou proudu a technikou čištění bez použití chemikálií a minimalizují tak zátěž pro životní prostředí.
- Díky stabilnímu rámu se čtyřmi nožičkami lze každou vanu snadno vyrovnat do roviny.
- Trysky našich hydromasážních systémů představují optimální kombinaci komfortu, správné síly masáže a nízké hlučnosti.
- Viditelné části lze snadno čistit.
- Vzhledem k tomu, že jsou voda a vzduch přiváděny do trysek odděleně, je zajištěn optimální výkon systému.

## AIRPOOL ENTRY (AE)

Hydromasážní vana	Trysky	Funkce
 <p>Osvěžující koupel</p> 	<p><b>10 mikrotrysek ve dně</b></p> <p>akrylát      Quaryl®</p>   <ul style="list-style-type: none"> <li>• 10 trysek ve dně zajišťuje stimulující masáž jemnými vzduchovými bublinkami</li> <li>• Perfektní komfort: optimální tvar trysek zajišťuje komfort při poloze vleže i v sedě</li> </ul>	<p><b>Ovládání:</b></p>  <p>Ovládání na okraji vany</p> <p><b>Intervaly</b></p>  <p>1 interval</p> <p><b>Osvětlení:</b></p>  <p>2 bílé LED</p>







## AIRPOOL COMFORT (AC)

Hydromasážní vana	Trysky	Funkce
 <p>Perlivá jak šampaňské, tichá jako šepot</p> 	<p><b>10 velkých trysek Whisper ve dně</b></p> <p>akrylát      Quaryl®</p>   <p>Tichá relaxace: Se svou nízkou hlučností podle DIN 4109/SIA 181 (&lt;25 dB(A) pro zadní trakt spodního patra, testováno v ústavu Fraunhofer Institut) patří systém Whisper k nejtichším hydromasážním systémům na trhu. <b>Vhodný pro vícepodlažní obytné budovy.</b></p> <ul style="list-style-type: none"> <li>• 10 trysek ve dně zajišťuje stimulující masáž jemnými vzduchovými bublinkami</li> <li>• Perfektní komfort: optimální tvar trysek zajišťuje komfort při poloze vleže i vsedě</li> <li>• Ve vanách z materiálu Quaryl: trysky ve dně jsou zapuštěny do roviny s povrchem</li> <li>• Dokonalá estetičnost a dokonale snadné čištění</li> </ul>	<p><b>Ovládání:</b></p>  <p>Ovládání na okraji vany</p> <p><b>Intervaly</b></p>  <p>1 interval 2 programy (Flow a Energy)</p> <p><b>Osvětlení:</b></p>  <p>2 vícebarevné LED (magic light)</p>

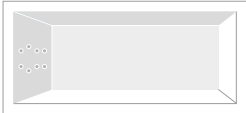







# HYDROMASÁŽNÍ SYSTÉMY - VYBAVENÍ

€ bez DPH

## HYDROPOOL ENTRY (HE)

Hydromasážní vana	Trysky	Funkce
 <p>Wellness pro vaše záda</p> 	<p><b>8 mikrotrysek pro oblast zad</b></p> <p>akrylát                      Quaryl®</p>   <ul style="list-style-type: none"> <li>• 8 mikrotrysek pro oblast zad zajišťuje díky optimálnímu rozmístění stejnoměrně silnou masáž</li> </ul>	<p><b>Ovládání:</b></p>  <p>Ovládání na okraji vany</p> <p><b>Intervaly</b></p>  <p>1 interval</p> <p><b>Osvětlení:</b></p>  <p>2 bílé LED</p>

## HYDROPOOL COMFORT (HC)







Hydromasážní vana	Trysky	Funkce
 <p>Rozmazlování od hlavy až k patě</p> 	<p><b>8 bočních trysek Whisper</b></p> <p>akrylát                      Quaryl®</p>   <p>Tichá relaxace: S nízkou hlučností podle DIN 4109 / SIA 181 (&lt;25 dB(A) pro zadní trakt spodního patra). Systém Whisper byl testován v ústavu Fraunhofer Institut a náleží k nejtichším hydromasážním systémům na trhu. <b>Je vhodný pro vícepodlažní bytové prostory.</b></p> <ul style="list-style-type: none"> <li>• Boční trysky jsou manuálně nastavitelné a uzavíratelné a dají se otáčet v rozsahu takřka 270°</li> </ul> <p><b>8 mikrotrysek pro oblast zad</b></p> <p><b>2 mikrotrysky pro oblast nohou</b></p> <p>akrylát                      Quaryl®</p>   <ul style="list-style-type: none"> <li>• 8 mikrotrysek pro oblast zad zajišťuje díky optimálnímu rozmístění stejnoměrně silnou masáž</li> <li>• 2 mikrotrysky pro oblast nohou provádějí blahodárnou masáž chodidel</li> </ul>	<p><b>Ovládání:</b></p>  <p>Ovládání na okraji vany</p> <p><b>Intervaly</b></p>  <p>1 interval 2 programy (Flow a Energy)</p> <p><b>Osvětlení:</b></p>  <p>2 vícebarevné LED (magic light)</p>



# HYDROMASÁŽNÍ SYSTÉMY - VYBAVENÍ

€ bez DPH

## COMBIPOOL ENTRY (CE)











Hydromasážní vana	Trysky	Funkce
 <p>Chvilé potěšení ve vlastní koupelně</p> 	<p><b>8 mikrotrysek pro oblast zad</b></p> <p>akrylát                      Quaryl®</p>  <ul style="list-style-type: none"> <li>• 8 mikrotrysek pro oblast zad zajišťuje díky optimálnímu rozmístění stejnoměrně silnou masáž</li> </ul> <hr/> <p><b>10 mikrotrysek ve dně</b></p> <p>akrylát                      Quaryl®</p>  <ul style="list-style-type: none"> <li>• 10 trysek ve dně zajišťuje stimulační masáž jemnými vzduchovými bublinkami</li> <li>• Perfektní komfort: optimální tvar trysek zajišťuje komfort při poloze vleže i v sedě</li> </ul>	<p><b>Ovládání:</b></p>  <p>Ovládání na okraji vany</p> <p><b>Intervaly</b></p>  <p>1 interval</p> <p><b>Osvětlení:</b></p>  <p>2 bílé LED</p>

HYDROMASÁŽNÍ SYSTÉMY

# HYDROMASÁŽNÍ SYSTÉMY - VYBAVENÍ

€ bez DPH









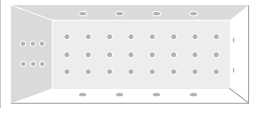

## COMBIPOOL COMFORT (CC)

Hydromasážní vana	Trysky	Funkce
 <p>Tichoučké jako šepot, silné a osvěžující</p> 	<p><b>8 bočních trysek Whisper</b></p> <p>akrylát      Quaryl®</p>   <p>Tichá relaxace: S nízkou hlučností podle DIN 4109 / SIA 181 (&lt;25 dB(A) pro zadní trakt spodního patra). Systém Whisper byl testován v ústavu Fraunhofer Institut a náleží k nejnižším hydromasážním systémům na trhu. <b>Je vhodný pro vícepodlažní bytové prostory.</b></p> <ul style="list-style-type: none"> <li>Tyto trysky jsou díky svému vitalizujícímu účinku ideální k uvolnění zatuhlých svalů a k relaxaci po hlučném a hektickém pracovním dnu.</li> <li>Boční trysky jsou manuálně nastavitelné a uzavíratelné a dají se otáčet v rozsahu takřka 270°</li> </ul>	<p><b>Ovládání:</b></p>  <p>Ovládání na okraji vany</p> <p><b>Intervaly</b></p>  <p>1 interval 2 programy (Flow a Energy)</p> <p><b>Osvětlení:</b></p>  <p>2 vícebarevné LED (magic light)</p>
	<p><b>8 mikrotrysek pro oblast zad</b> <b>2 mikrotrysky pro oblast nohou</b></p> <p>akrylát      Quaryl®</p>   <ul style="list-style-type: none"> <li>8 mikrotrysek pro oblast zad zajišťuje díky optimálnímu rozmístění stejnoměrně silnou masáž</li> <li>2 mikrotrysky pro oblast nohou provádějí blahodárnou masáž chodidel</li> </ul>	
	<p><b>10 velkých trysek Whisper ve dně</b></p> <p>akrylát      Quaryl®</p>   <ul style="list-style-type: none"> <li>Zajišťují stimulující masáž jemnými vzduchovými bublinkami</li> </ul>	

# HYDROMASÁŽNÍ SYSTÉMY - VYBAVENÍ





€ bez DPH

## SPECIAL COMBIPOOL ACTIVE (AP)

Hydromasážní vana	Trysky	Funkce
 <p>Pro masáž do hloubky jako od maséra</p> 	<p><b>8 bočních trysek Whisper Active</b> </p> <p>akrylát                      Quaryl®</p>   <p>Speciální, motoricky ovládané uzavíratelné boční trysky se dají otáčet v rozsahu takřka 360° a poskytují skutečně účinnou masáž jako od maséra</p>	<p><b>Ovládání:</b></p>  <p>Dálkové ovládání Smart Control</p> <p><b>Intervaly</b></p>  <p>1 interval 6 programů Flow: Lehká masáž Energy: Intenzivní masáž Fit: Vitalizující masáž Relief: Masáž nohou a zad Intense: Intenzivní masáž zad Joy: Aktivní masáž vedená ze stran</p> <p><b>Osvětlení:</b></p>  <p>2 vícebarevné LED (magic light)</p>
	<p><b>6 trysek Active pro oblast zad</b> <b>2 trysky Active pro oblast nohou</b></p> <p>akrylát                      Quaryl®</p>   <p>Speciální, motoricky ovládané uzavíratelné trysky pro oblast zad a nohou se dají otáčet v rozsahu takřka 360° a poskytují skutečně účinnou masáž jako od maséra</p>	
	<p><b>24 trysek Air-Royale</b></p> <p>akrylát                      Quaryl®</p>   <p>Optimálně a hustě rozmístěné po celém dnu vany pro komplexnější masáž</p>	

# HYDROMASÁŽNÍ SYSTÉMY - VIDITELNÉ ČÁSTI

€ bez DPH

	Standard	Volitelné vybavení	
Všechny systémy	 Chromovaná (61)	 Pozlacená (62)	na vyžádání
	Upozornění: Trysky nejsou dodávány v provedeních Black Matt		
Odtoková a přepadová armatura	 Chromovaná (61)	 Pozlacená (62)	na vyžádání

## Viditelné části hydromasážních systémů:

Základní vybavení	Odtoková a přepadová armatura
Trysky	Viega Multiplex Trio
Ovládání na okraji vany	
Odtoková a přepadová armatura	

# HYDROMASÁŽNÍ SYSTÉMY – POPIS VYBAVENÍ

€ bez DPH

## Technologie Whisper

Hydromasážní systémy s technologií Whisper splňují protihlukové požadavky DIN 4109 (zkoušky provedl Fraunhofer Institut) a patří proto k nejtichším na trhu. Extrémně tiché trysky Whisper napomáhají zklidnění a uvolnění a navozují dokonalý pocit pohody. U verze Quarryl® jsou trysky zapuštěny do roviny s povrchem – výsledkem je decentní vzhled a dokonalá estetičnost. Hydromasážní systémy Airpool Comfort, Hydropool Comfort a Combipool Comfort jsou vybaveny tryskami Whisper.

## Trysek Whisper ve dně



## Boční trysky Whisper

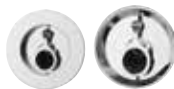

## Whisper Active Jets

Tyto jedinečné trysky zajišťují intenzivní a cílenou masáž. Tři volitelné programy Flow, Energy a Fit, které byly vyvinuty ve spolupráci se sportovním lékařem prof. Dr. Allmannem, přinášejí dokonalé uvolnění a dlouhodobě přispívají k vaší duševní pohodě a tělesnému zdraví. Stisknutím tlačítka tak lze například uvolnit zatuhlé svaly, zlepšit prokrvení a uvolnit svalstvo. Trysky Whisper Active lze navíc individuálně ovládat. Vana Active Pool je vybavena těmito tryskami.

## akrylát



## Quaryl®



## Air Royale

24 trysek je optimálně a hustě rozmístěno po celém dně vany. Tisíce vzduchových bublinek, jemně šimrajících jako perličky v sektu, se dotýkají těla na bezpečnou míru. Výsledkem je celoplošný a harmonicky uvolňující efekt na kůži – jako kdybyste se koupali v šampaňském. Systém Special Combipool Active je vybaven tryskami Air Royale.



## 6 trysek pro oblast zad a 2 trysky pro oblast nohou

Vybavení: 6 trysek pro oblast zad, 2 trysky pro oblast nohou  
Estetický vzhled: s tryskami zapuštěnými do roviny s povrchem (pro vany z materiálu Quarryl)  
Účinná masáž: díky rozmanitým možnostem nastavení směru i intenzity proudu

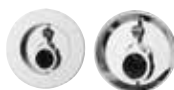

## Active Jets

Trysky v oblasti zad a nohou s elektronickým ovládáním.  
3 přídavné programy podporují uvolnění a zmírňují obtíže v oblasti zad a šije:

- RELIEF: blahodárná masáž zad a nohou pro uvolnění svalstva
- INTENSE: silná, intenzivní a cílená masáž zad
- JOY: vitalizující masáž prováděná tryskami pro oblast zad a nohou a cílená masáž zad

Cílená a intenzivní masáž:

- Změnu směru proudu vody pro střídavou a intenzivní masáž celého těla
- Různé programy umožňují libovolně volit intenzitu masáže

Systém Special Combipool Active je vybaven tryskami Active.



## Programy

Všech 6 volitelných komfortních programů bylo vyvinuto ve spolupráci se sportovním lékařem Prof. Dr. Allmannem: Přinášejí dokonalé uvolnění a dlouhodobě přispívají k vaší duševní pohodě a tělesnému zdraví. Stisknutím tlačítka tak lze například uvolnit zatuhlé svaly, zlepšit prokrvení a uvolnit svalstvo.



## Dálkové ovládání Smart Control

Dálkové ovládání Smart Control pro hydromasážní systémy Special Combipools Active potěší estetikou designu a maximálním komfortem. Intuitivní ovládání umožňuje zapnutí osobního relaxačního programu pouhým stisknutím tlačítka. Umožňuje tak jednoduché a pohodlné ovládání všeho dosa-  
vadního a nového volitelného příslušenství. Díky použití měkkého materiálu drží tento malý technický zážrak výborně i na mokřích plochách.



# HYDROMASÁŽNÍ SYSTÉMY - POPIS VYBAVENÍ

€ bez DPH

## Podhladinové osvětlení (2 bodová svítidla LED, bílé světlo)

Luxusní atmosféru v koupelně vytváří podhladinové osvětlení pomocí 2 bodových svítidel LED s bílým světlem. Díky svému velmi plochému tvaru vypadají svítidla LED velmi pěkně, čistě a komfortně



## Magic Light

Barevné potěšení. Terapie barevným světlem je komplexní forma terapie, při které působí světlo a barvy na naše tělo, psychiku i mysl. Díky svému velmi plochému tvaru vypadají svítidla LED velmi pěkně, čistě a komfortně. Barvy si lze individuálně přizpůsobit a dovést tak požitek z relaxace v hydromasážní vaně od Villeroy & Boch k dokonalosti.



## Viega Multiplex Trio

Multiplex Trio je přepadová sada s funkcí napouštění přepadem. Tohoto vzhledově vydařeného všuměla lze montovat do většiny hydromasážních van Villeroy & Boch. Dodává se ve stejné barvě jako viditelné části.



## Samostatný speciální zpětný ventil pro Viega Multiplex Trio

Viditelné části mají tutéž barvu jako ostatní viditelné části systému.



## Profibox

PROFIBOX rozšiřuje spektrum možností pro instalaci van a hydromasážních systémů.



# OBJEDNÁVKOVÝ FORMULÁŘ PRO OTVORY

## Jak se tento formulář používá?

- A** Uvedte prosím potřebné informace o vaší objednávce: číslo objednávky V & B, obj.č.vany (UBA... nebo UBQ...), vaše objednací údaje atd.
- B** Nakreslete náčrt požadované vany. Označte polohu přepadu, odtoku a přesné umístění požadovaných otvorů. Důležité upozornění! Vždy uveďte, od kterého rohu jste měřili. Daný roh označte písmenem "H".
- C** Poznamenejte průměr pro každý otvor, vzdálenost středu děr (H1, H2 atd.) a vzdálenost od vnější hrany okraje vany (H0) po střed prvního otvoru (L1).

Datum: \_\_\_\_\_

Velkoobchod: \_\_\_\_\_

**A**

Obj. č. vany: \_\_\_\_\_

Vaše č. zakázky: \_\_\_\_\_

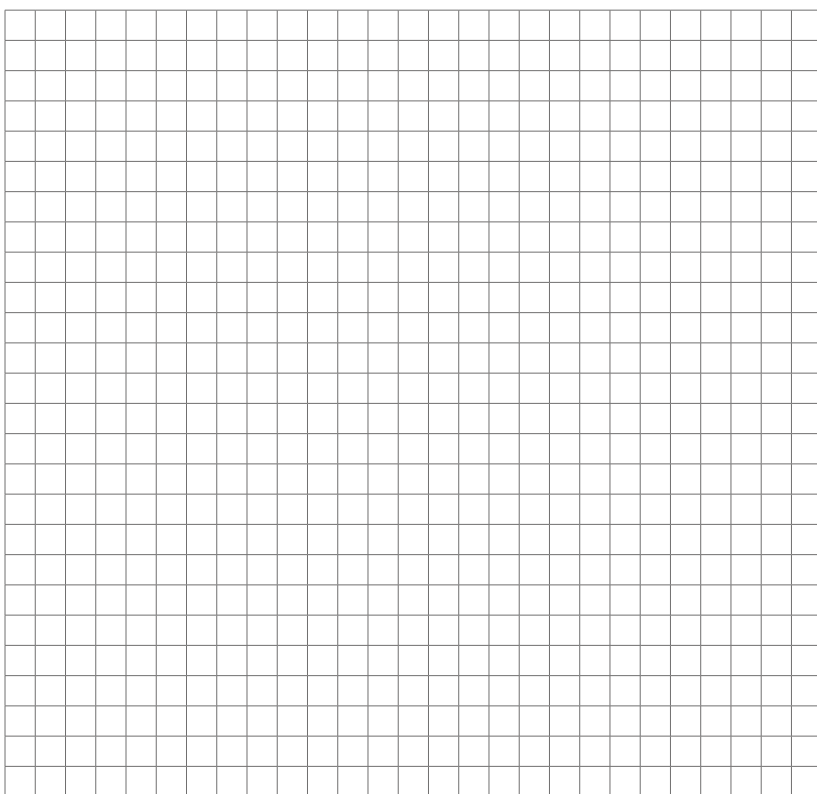

**B**

**Příklady:**

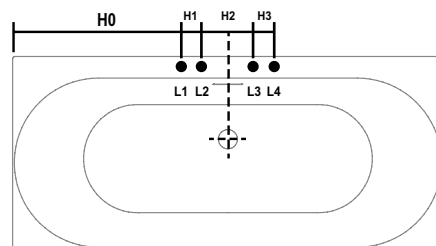
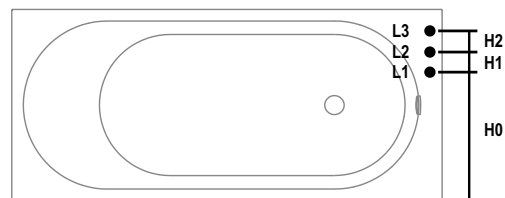

H2 = 200 nebo velikost specifikovaná na stránce výrobku

**C**

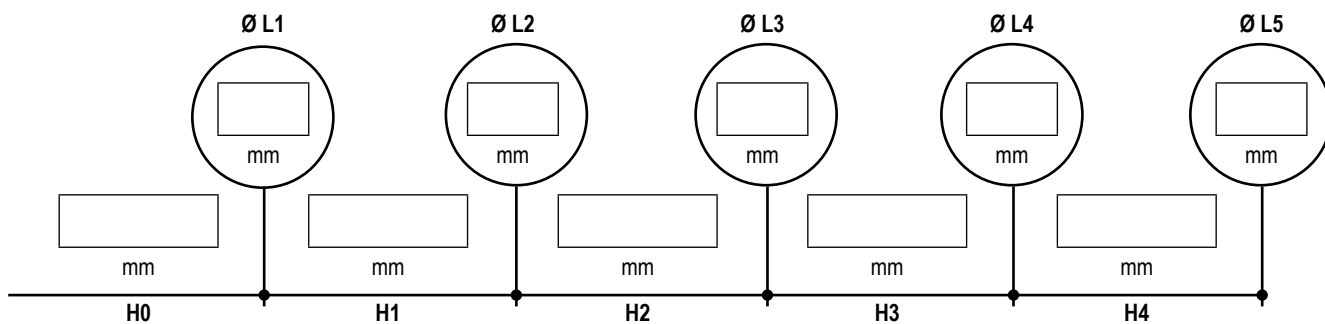

Poznámky:

# REJSTŘÍK - SANITÁRNÍ KERAMIKY A KOUPELNOVÉHO NÁBYTKU

Kód výrobku	Strana	Kód výrobku	Strana	Kód výrobku	Strana	Kód výrobku	Strana	Kód výrobku	Strana
4104	325-327	4A55	207	6144	132	8M11	276	9326	73, 85, 142,
4110	279	4A56	208	6145	209	8M12	276		230, 270-
4111	325	4A57	208	6147	132	8M13	276		271, 313,
4113	328	4A58	208	6155	209	8M14	276		320, 332
4119	341	4A59	205	6161	210	8M22	329, 331	9327	73, 85, 142,
4120	340	4A60	205	6163	211	8M24	229		230, 270-
4124	327-328	4A61	206	6180	210	8M34	310		271, 313,
4133	279	4A62	206	6181	210	8M42	212, 290-		320, 332
4134	326	4A63	206	6321	273		292, 307,	9428	273
4142	139	4A64	206	6322	273		312	9429	272
4143	139	4A65	206	6331	272	8M43	264-267	9683	272
4156	80	4A66	206	6332	272	8M67	38	98M1	375
4158	80	4A68	342	6603	319	9190	73-75, 85,	98M2	373
4161	255	4A70	282-286	6623	265		142, 230,	98M8	375
4162	255	4A71	282	6661	174		270, 313,	98M9	68-69, 72
4164	135-136	4A72	36	6662	175		320, 332	9926	174-175
4168	136-138	4A73	36	6808	370	9208	258, 289,	9933	73-75, 85,
4172	77	4A74	36	6810	173, 370		306		142, 230,
4178	77	4A75	37	6820	272	9209	272, 353,		270-271,
4179	77	4A76	37	6821	272		360, 362-		313, 320,
4188	63	4A77	38	6822	272		363, 368		332
4190	63	5160	255	6823	272	9218	350-351,	9953	68-71, 82,
4198	77	5166	256	6912	272		354, 365		140, 228,
4300	82	5178	340	7101	173	9219	73-75, 85,		258-265,
4323	227-228	5222	81, 287, 304	7102	173		142, 230,		289, 305-
4334	93-94	5244	80, 282-286,	7113	303-304		270-271,		306, 329,
4340	253-254		302-303	7119	341		313, 320,		343-345
4342	250-251	5265	63, 246-249,	7175	302-303		332, 353-	9956	85, 313, 320
4343	250		251-253,	7176	302		354, 356,	9961	68-71,
4344	249-250		255-256	7218	275		361, 364,		258-265,
4364	139-140	5266	246-248,	7232	173		371		343-345
4370	287-288		251-252,	7264	63-64	9220	74-75	9M02	374
4371	288		255	7310	254	9221	37-38, 63-	9M12	374
4373	64	5267	249, 253,	7315	304-305		64, 68, 72-	9M17	374
4411	329		256	7327	254		75, 80-82,	9M38	259-263,
4433	228	5360	256-257	7358	81		85, 89-94,		266, 268-
4465	140	5361	257	7513	85, 313, 320		136-140,		269, 344
4470	289	5400	305	7523	271		142, 173,	9M39	259-261,
4471	289	5401	306	7524	271		215-226,		266,
4601	345	5405	82	7557	270		228, 230,		268-269,
4609	310	5406	306	7618	266-267		246-258,		346-347
4611	329-330	5460	258	7619	267		270, 276-	9M40	262-263,
4612	331	5461	258	7667	264-265		277, 282-		269
4620	347	5484	68	7682	264-265		289, 291,	9M51	343
4626	96	5504	142, 230,	7721	175		302-306,	9M52	374
4633	229		332	7758	84		311, 313,	9M55	319
4664	141	5574	73	7796	265		320, 325-	9M57	373
4670	78, 83, 96,	5586	74	7818	257		329, 332,	9M58	70
	213, 290,	5587	75	7901	370		340-342,	9M60	70
	323, 330	5600	309	8565	177-178		353-354,	9M62	374
4671	291	5602	311	8701	72, 84, 175,		357,	9M63	68-69, 319,
4672	292	5606	309		266, 269,		360-362,		343
4674	38	5614	212, 307-		291-292,		366-367	9M65	319
4683	346		308		311-312,			9M66	71, 375
4684	346	5617	312		331, 347	9222	38, 68-71,	9M67	266, 344-
4687	71-72	5644	84	8706	74-75		141, 174,		347
4691	276	5649	343	8710	341		212, 229,	9M68	212, 292,
4694	68-69	5656	83	8711	72, 84, 175,		259-265,		307-309,
4695	344	5657	266		266, 269,		290,		311-312
4A00	81	5658	269		291-292,		307-310,	9M69	309
4A06	81	5660	259-261		311-312,		319, 329,	9M70	68-69, 72
4A07	227	5661	268		343-345		331, 347	9M71	259-263,
4A08	275	5662	261	8749	215-216,	9223	82, 273,		266, 268-
4A18	95	5684	69-70		218-219,		277, 353-		269, 344
4A19	95	5685	70-71		221, 223,		356, 365,	9M72	344-347
4A20	94	5688	262-263		225, 227		368, 371	9M74	212,
4A21	95	5689	269	8798	371	9224	38, 68-71,		307-309,
4A22	215-226	5690	72	8809	174-175		141, 174,		311-312
4A23	80	5706	292, 312	8810	373		212, 229,	9M77	84
4A33	89-93	5707	331	8822	374		259-264,	9M78	212,
4A40	251-252	5760	268, 347	8823	265		290,		290-292,
4A41	246-248	5788	269	8824	265-267		307-310,		307-309,
4A45	204	5A25	65	8826	373		319, 329,		311-312
4A46	204	5A26	65	8843	373		343-345,		
4A47	204	5A27	65	8846	375		350-351,	9M79	329, 331
4A48	204	5A65	66	8847	270		353-359,	9M80	329, 331
4A49	205	5A66	66	8964	177-178		363-364	9M81	70, 73
4A50	205	5A67	66	8979	176	9296	325-327	9M86	310
4A51	207	5A75	67	8980	177	9319	73, 85, 142,	9M87	84
4A52	207	5A76	67	8L03	370		230, 270-	9M88	141
4A53	207	5A77	67	8M10	142, 230,		271, 313,	9M97	344-347
4A54	207	6140	209		332		320, 332	A310	232-233



# REJSTŘÍK - SANITÁRNÍ KERAMIKY A KOUPELNOVÉHO NÁBYTKU

Kód výrobku	Strana	Kód výrobku	Strana	Kód výrobku	Strana	Kód výrobku	Strana	Kód výrobku	Strana
A404	233-234	B572	187	C006	103	C105	108	F040	144
A429	236	B577	185	C007	102	C106	110	F050	143
A430	242	B578	185	C008	102	C107	104	F060	143
A439	244	B579	186	C009	101	C108	128	F070	144
A440	244	B580	186	C010	101	C109	123	F08Z	148
A441	244	B581	186	C011	100	C110	125	F09Z	148
A459	238-239	B582	186	C012	99	C111	126	F10Z	147
A460	239	B583	185	C014	125	C112	119	F11Z	147
A461	239	B584	185	C015	127	C113	121	F12Z	148
A462	239	B585	183	C016	123	C114	122	F13Z	146
A463	299-300	B586	183	C017	125	C115	117	F14Z	147
A464	300	B587	184	C018	127	C116	113	F15Z	147
A684	316	B588	184	C019	124	C117	115	F16Z	146
A685	316	B589	184	C020	124	C118	117	F17Z	146
A686	316	B590	184	C021	103	C119	111	F18Z	145
A687	315	B591	183	C022	107	C120	106	F19Z	146
A688	315	B592	183	C023	109	C121	108	F21Z	145
A696	315	B595	182	C024	103	C122	110	F22Z	151
A697	315	B596	182	C025	105	C123	104	F23Z	151
A698	314	B597	182	C026	107	C124	128	F24Z	151
A699	314	B598	182	C027	109	C125	123	F25Z	151
A707	317	B599	181	C028	105	C126	125	F26Z	149
A708	317	B600	181	C029	107	C127	126	F27Z	150
A709	317	B601	192	C030	109	C128	119	F28Z	150
A710	317	B602	192	C031	105	C129	121	F29Z	150
A712	317	B603	192	C032	130	C130	122	F30Z	150
A713	317	B604	192	C033	129	C131	113	F31Z	149
A876	87	B613	191	C034	129	C132	115	F32Z	149
A887	87	B614	191	C035	130	C133	117	F33Z	149
A888	86	B615	191	C036	130	C134	106	F34Z	157
A889	86	B616	191	C037	128	C135	108	F35Z	157
A890	86	B668	190	C038	124	C136	110	F36Z	157
A891	86	B669	190	C039	126	C137	104	F37Z	157
A892	86	B672	189	C040	127	C138	100	F38Z	155
A893	86	B673	189	C041	118	C139	100	F39Z	156
A894	87	B674	190	C042	120	C140	99	F40Z	156
A895	87	B675	190	C043	121	C141	102	F41Z	156
A906	316	B676	189	C044	117	C142	102	F42Z	156
A907	316	B677	189	C045	112	C143	101	F43Z	155
A908	316	B678	197	C046	114	C144	101	F44Z	155
A909	315	B679	197	C047	116	C145	100	F45Z	155
A910	315	B680	197	C048	111	C146	99	F460	167
A914	315	B681	197	C049	105	C147	99	F470	167
A915	315	B682	195	C050	107	C567	293	F480	167
A916	314	B683	195	C051	109	C568	293	F490	167
A917	314	B684	194	C052	104	C569	294	F500	168
A922	335	B685	194	C069	128	C570	294	F510	168
A923	335	B688	193	C070	119	C571	295	F540	169
A924	335	B689	193	C071	120	C572	295	F550	169
A925	335	B690	194	C072	122	C573	295	F560	168
A926	334	B691	194	C073	113	C574	295	F570	168
A927	334	B692	193	C074	114	C575	296	F580	169
A928	334	B693	193	C075	116	C576	296	F600	169-170
A929	333	B694	196	C076	111	C577	296	F63Z	154
A930	333	B695	196	C077	106	C578	296	F64Z	154
A931	335	B696	196	C078	108	C579	297	F65Z	154
A932	335	B697	196	C079	110	C580	297	F66Z	154
A933	335	B698	195	C080	129	C581	297	F67Z	152
A934	335	B699	195	C081	118	C582	297	F68Z	153
A935	334	B728	201	C082	120	C583	297	F69Z	153
A938	333	B729	202	C083	121	C584	297	F70Z	153
A939	333	B730	202	C084	112	C585	130, 300	F71Z	153
A940	337	B731	181	C085	114	C586	298	F72Z	152
A941	336	B732	181	C086	115	C587	298	F73Z	152
A942	336	B733	180	C087	118	C588	298	F74Z	152
A943	336	B734	180	C088	112	C589	298	F75Z	160
A944	336	B753	201	C089	114	C590	298	F76Z	160
A945	337	B754	201	C090	116	C591	298	F77Z	160
A946	336	B755	200	C091	118	C592	298	F78Z	160
A947	336	B756	200	C092	112	C593	298	F79Z	158
A948	336	B757	200	C093	127	C594	298	F80Z	159
A949	336	B758	200	C094	123	C595	298	F81Z	159
A950	338	B759	199	C095	124	C596	299	F82Z	159
A951	337	B760	199	C096	126	C597	299	F83Z	159
A952	337	B763	198	C097	119	C598	298	F84Z	158
B565	188	B764	198	C098	120	C599	298	F85Z	158
B566	188	B765	199	C099	122	C600	299	F86Z	158
B567	188	B766	199	C100	113	C601	294	F87Z	163
B568	188	B767	198	C101	115	C602	294	F88Z	163
B569	187	B768	198	C102	116	F010	145	F89Z	163
B570	187	C004	240, 300	C103	111	F020	144	F90Z	163
B571	187	C005	103	C104	106	F030	144	F91Z	161

# REJSTŘÍK - SANITÁRNÍ KERAMIKY A KOUPELNOVÉHO NÁBYTKU

Kód výrobku	Strana	Kód výrobku	Strana	Kód výrobku	Strana	Kód výrobku	Strana
F92Z	162	G67Z	152	K37Z	46	6223 J5	388
F93Z	162	G68Z	153	K38Z	48	6223 N3	388
F94Z	162	G69Z	153	K39Z	43	6223 N4	388
F95Z	162	G70Z	153	K40Z	60	6223 S3	388
F96Z	161	G71Z	153	K41Z	59	6223 S4	388
F97Z	161	G72Z	152	K42Z	59	6228 C3	401
F98Z	161	G73Z	152	K43Z	60	6228 F4	399
F99Z	166	G74Z	152	K44Z	60	6228 H3	401
FA0Z	166	G75Z	160	K45Z	61	6228 H4	401
FA1Z	166	G76Z	160	K46Z	61	6228 J5	395
FA2Z	166	G77Z	160	K47Z	61	6228 K4	396
FA3Z	164	G78Z	160	K490	61	6228 SC	402
FA4Z	165	G79Z	158	K491	61	6229 C2	401
FA5Z	165	G80Z	159	K492	61	6229 E3	396
FA6Z	165	G81Z	159	L01Z	42	6229 F1	398
FA7Z	165	G82Z	159	L02Z	42	6229 F2	398
FA8Z	164	G83Z	159	L03Z	41	6229 G1	400
FA9Z	164	G84Z	158	L04Z	42	6229 G2	400
FB20	372	G85Z	158	L05Z	42	6229 H1	401
FD0Z	164	G86Z	158	L06Z	41	6229 H2	401
FD10	169	G87Z	163	L07Z	58	6229 J3	395
G010	145	G88Z	163	L08Z	56	6229 K1	397
G020	144	G89Z	163	L09Z	55	6229 K2	397
G030	144	G90Z	163	L10Z	50	6229 SC	402
G040	144	G91Z	161	L11Z	52	6230 L1	401
G050	143	G92Z	162	L12Z	53	6230 L2	401
G060	143	G93Z	162	L13Z	49	6230 L3	401
G070	144	G94Z	162	L14Z	44	6230 M4	396
G08Z	148	G95Z	162	L15Z	46	6230 N4	395
G09Z	148	G96Z	161	L16Z	47	6230 P2	397
G10Z	147	G97Z	161	L17Z	43	6230 P3	397
G11Z	147	G98Z	161	L18Z	59	6230 SC	402
G12Z	148	G999	171	L19Z	57	6231 Q1	401
G13Z	146	G99Z	166	L20Z	56	6231 Q2	401
G14Z	147	GA0Z	166	L21Z	51	6231 Q3	401
G15Z	147	GA1Z	166	L22Z	53	6231 R4	396
G16Z	146	GA2Z	166	L23Z	54	6231 S4	395
G17Z	146	GA3Z	164	L24Z	50	6231 SC	402
G18Z	145	GA4Z	165	L25Z	45	6231 T2	397
G19Z	146	GA5Z	165	L26Z	47	6231 T3	397
G21Z	145	GA6Z	165	L27Z	48	6232 14	398
G22Z	151	GA7Z	165	L28Z	44	6232 24	400
G23Z	151	GA8Z	164	L29Z	58	6232 32	401
G24Z	151	GA9Z	164	L30Z	57	6232 33	401
G25Z	151	GD0Z	164	L31Z	55	6232 34	401
G26Z	149	K01Z	42	L32Z	51	6232 45	395
G27Z	150	K02Z	42	L33Z	52	6232 54	397
G28Z	150	K03Z	41	L34Z	54	6232 N4	401
G29Z	150	K04Z	42	L35Z	49	6232 SC	402
G30Z	150	K05Z	42	L36Z	45	6232 V2	401
G31Z	149	K06Z	41	L37Z	46	6232 V3	401
G32Z	149	K07Z	58	L38Z	48	6232 V4	401
G33Z	149	K08Z	56	L39Z	43	6232 W5	396
G34Z	157	K09Z	55	L40Z	60		
G35Z	157	K10Z	50	L41Z	59		
G36Z	157	K11Z	52	L42Z	59		
G37Z	157	K12Z	53	L43Z	60		
G38Z	155	K13Z	49	L44Z	60		
G39Z	156	K14Z	44	L47Z	61		
G40Z	156	K15Z	46	L480	61		
G41Z	156	K16Z	47	V0E1	350		
G42Z	156	K17Z	43	V0E2	351		
G43Z	155	K18Z	59				
G44Z	155	K19Z	57				
G45Z	155	K20Z	56				
G460	167	K21Z	51	<b>Sprchové vany ky (keramika)</b>			
G470	167	K22Z	53	6028 A7	391		
G480	167	K23Z	54	6060 10	390		
G490	167	K24Z	50	6061 80	390		
G500	168	K25Z	45	6062 90	390		
G510	168	K26Z	47	6209 90	392		
G540	169	K27Z	48	6210 D1	389		
G550	169	K28Z	44	6210 G3	389		
G560	168	K29Z	58	6210 K3	389		
G570	168	K30Z	57	6213 C3	389		
G580	169	K31Z	55	6213 D4	389		
G600	170	K32Z	51	6215 80	391		
G610	171	K33Z	52	6221 90	390		
G63Z	154	K34Z	54	6222 12	390		
G64Z	154	K35Z	49	6223 B3	388		
G65Z	154	K36Z	45	6223 D4	388		
G66Z	154			6223 J3	388		

# REJSTŘÍK - WELLNESS

Kód výrobku	Strana	Kód výrobku	Strana	Kód výrobku	Strana	Kód výrobku	Strana
UBA 147 ARA 2V-XX	451	UBA 180 LSF 9CSBCV-XX	496	UBQ 180 OBN 9CR00VD-XX	531	UDA 1410 PLA 2GV-XX	429
UBA 157 ARA 2V-XX	452	UBA 180 SUB 2V-XX	557	UBQ 180 OBN 9CRBCVD-XX	532	UDA 1410 PLA 2V-XX	429
UBA 160 CAS 2V-XX	533	UBA 190 CAS 2V-XX	537	UBQ 180 OBR 2DV-XX	525	UDA 1470 ARA 215GV-XX	417
UBA 160 COR 2DV-XX	466	UBA 199 ARA 2V-XX	458	UBQ 180 OBR 9CD00V-XX	527	UDA 1470 ARA 215V-XX	417
UBA 160 COR 2JV-XX	466	UBA 199 COR 2DV-XX	469	UBQ 180 OBR 9CDBCV-XX	528	UDA 1470 ARA 248V-XX	421
UBA 160 COR 2NV-XX	466	UBA 199 COR 2JV-XX	469	UBQ 180 SBW 2DV-XX	564	UDA 1470 ARA 248V-XX	421
UBA 160 COR 2PV-XX	466	UBA 199 COR 2NV-XX	469	UBQ 180 SBW 2TDV-XX	565	UDA 1475 ARA 215GV-XX	417
UBA 160 COR 2TV-XX	466	UBA 199 COR 2PV-XX	469	UBQ 180 SQE 2DV-XX	548	UDA 1475 ARA 215V-XX	417
UBA 167 ARA 2V-XX	453	UBA 199 COR 2TV-XX	469	UBQ 180 SQE 7DV-XX	550	UDA 1475 ARA 248GV-XX	421
UBA 167 SUB 2V-XX	555	UBA 199 LFS 2V-XX	490	UBQ 180 SQE 7PDBCV-XX	552	UDA 1475 ARA 248V-XX	421
UBA 170 ARA 2V-XX	455	UBA 199 SUB 2V-XX	558	UBQ 180 SQE 7PDT1V-XX	551	UDA 1480 ARA 215GV-XX	417
UBA 170 CAS 2V-XX	535	UBQ 145 SQR 3V-XX	542	UBQ 180 SQE 7PDV-XX	551	UDA 1480 ARA 215V-XX	417
UBA 170 COR 2DV-XX	467	UBQ 145 SQS 3V-XX	543	UBQ 180 SQE 9T2BCV-XX	554	UDA 1480 ARA 248GV-XX	421
UBA 170 COR 2JV-XX	467	UBQ 155 ANH 7F200V-XX	567	UBQ 180 SQE 9T2V-XX	553	UDA 1480 ARA 248V-XX	421
UBA 170 COR 2NV-XX	467	UBQ 155 ANH 7F2BCV-XX	568	UBQ 180 SQE 9W2BCV-XX	554	UDA 1480 PLA 2GV-XX	429
UBA 170 COR 2PV-XX	467	UBQ 155 ANH 7F400V-XX	447	UBQ 180 SQE 9W2V-XX	553	UDA 1480 PLA 2V-XX	429
UBA 170 COR 2TV-XX	467	UBQ 155 ANH 7F4BCV-XX	448	UBQ 180 SQR 2V-XX	539	UDA 1490 ARA 215GV-XX	417
UBA 170 LEG 2V-XX	484	UBQ 160 OBE 2V-XX	519	UBQ 180 SQS 2V-XX	541	UDA 1490 ARA 215V-XX	417
UBA 170 LFS 2V-XX	488	UBQ 160 SQE 2DV-XX	546	UBQ 181 OBR 2DV-XX	526	UDA 1490 ARA 248GV-XX	421
UBA 170 LOF 2V-XX	499	UBQ 170 ANH 7F200TV-XX	572	UBQ 190 SQE 2DV-XX	549	UDA 1490 ARA 248V-XX	421
UBA 170 LOF 9CL00V-XX	512	UBQ 170 ANH 7F200V-XX	571	UBQ 190 SQR 6V-XX	544	UDA 1490 PLA 2GV-XX	429
UBA 170 LOF 9CLBCV-XX	513	UBQ 170 ANH 7F2BCTV-XX	574	UBQ 190 SQS 6V-XX	545	UDA 1490 PLA 2V-XX	429
UBA 170 LOF 9CR00V-XX	510	UBQ 170 ANH 7F2BCV-XX	573	UBQ 194 AVE 7V-XX	459	UDA 1493 SUB 2V-XX	432
UBA 170 LOF 9CRBCV-XX	511	UBQ 170 LIB 2V-XX	486	UBQ 194 AVE 9PDV-XX	460	UDA 1510 ARA 215GV-XX	417
UBA 170 LOF 9CS00V-XX	508	UBQ 170 MYA 2V-XX	516	UBQ 194 AVE 9T1BCV-XX	462	UDA 1510 ARA 215V-XX	417
UBA 170 LOF 9CSBCV-XX	509	UBQ 170 OBE 2V-XX	521	UBQ 194 AVE 9T1V-XX	461	UDA 1510 ARA 248GV-XX	421
UBA 170 SUB 2V-XX	556	UBQ 170 OBR 2DV-XX	524	UBQ 194 AVE 9W1BCV-XX	462	UDA 1510 ARA 248V-XX	421
UBA 175 LFS 9LIV-XX	497	UBQ 170 SBW 2DV-XX	562	UBQ 194 AVE 9W1V-XX	461	UDA 1510 PLA 2GV-XX	428
UBA 175 LFS 9REV-XX	498	UBQ 170 SBW 2TDV-XX	563	UBQ 199 OBE 2V-XX	523	UDA 1510 PLA 2V-XX	428
UBA 177 ARA 2V-XX	454	UBQ 170 SQE 2DV-XX	547	UDA 0906 DEN 1GV-XX	423	UDA 1580 ARA 215GV-XX	417
UBA 177 CAS 2V-XX	534	UBQ 170 SQR 2V-XX	538	UDA 0906 DEN 1V-XX	423	UDA 1580 ARA 215V-XX	417
UBA 178 ARA 2V-XX	456	UBQ 170 SQS 2V-XX	540	UDA 0935 SUB 1V-XX	431	UDA 1580 ARA 248GV-XX	421
UBA 178 SUB 3LIV-XX	559	UBQ 170 TAO 7F2BCV-XX	444	UDA 1006 DEN 1GV-XX	423	UDA 1580 ARA 248V-XX	421
UBA 178 SUB 3REV-XX	560	UBQ 170 TAO 7TF2BCV XX	446	UDA 1006 DEN 1V-XX	423	UDA 1580 PLA 2GV-XX	428
UBA 180 ARA 2V-XX	457	UBQ 170 TAO 7TV-XX	445	UDA 1010 ARA 115GV-XX	415	UDA 1580 PLA 2V-XX	428
UBA 180 CAS 2V-XX	536	UBQ 170 TAO 7V-XX	443	UDA 1010 ARA 115V-XX	415	UDA 1590 ARA 215GV-XX	417
UBA 180 COR 2DV-XX	468	UBQ 175 ANH 7F200V-XX	569	UDA 1010 ARA 148GV-XX	419	UDA 1590 ARA 215V-XX	417
UBA 180 COR 2JV-XX	468	UBQ 175 ANH 7F2BCV-XX	570	UDA 1010 ARA 148V-XX	419	UDA 1590 ARA 248GV-XX	421
UBA 180 COR 2NV-XX	468	UBQ 175 ANH 7F400V-XX	449	UDA 1010 PLA 1GV-XX	426	UDA 1590 ARA 248V-XX	421
UBA 180 COR 2PV-XX	468	UBQ 175 ANH 7F4BCV-XX	450	UDA 1010 PLA 1V-XX	426	UDA 1590 PLA 2GV-XX	428
UBA 180 COR 2TV-XX	468	UBQ 175 CEU 7V-XX	463	UDA 1035 SUB 1V-XX	431	UDA 1590 PLA 2V-XX	428
UBA 180 COR 9CL00VD XX	470	UBQ 177 FIN 7A100V1 XX	478	UDA 1070 ARA 215GV-XX	418	UDA 1610 PLA 2GV-XX	428
UBA 180 COR 9CL00VJ XX	470	UBQ 177 FIN 7A100V2 XX	478	UDA 1070 ARA 215V-XX	418	UDA 1610 PLA 2V-XX	428
UBA 180 COR 9CL00VN XX	470	UBQ 177 FIN 7A100V3 XX	478	UDA 1070 ARA 248GV-XX	422	UDA 1590 ARA 215GV-XX	416
UBA 180 COR 9CL00VP XX	470	UBQ 177 FIN 7A100V4 XX	478	UDA 1070 ARA 248V-XX	422	UDA 1670 ARA 215V-XX	416
UBA 180 COR 9CLBCVD XX	471	UBQ 177 FIN 7A1BCV1 XX	480	UDA 1075 ARA 215GV-XX	418	UDA 1670 ARA 248GV-XX	420
UBA 180 COR 9CLBCVJ XX	471	UBQ 177 FIN 7A1BCV2 XX	480	UDA 1075 ARA 215V-XX	418	UDA 1670 ARA 248V-XX	420
UBA 180 COR 9CLBCVN XX	471	UBQ 177 FIN 7A1BCV3 XX	480	UDA 1075 ARA 248GV-XX	422	UDA 1675 ARA 215GV-XX	416
UBA 180 COR 9CLBCVP XX	471	UBQ 177 FIN 7A1BCV4 XX	480	UDA 1075 ARA 248V-XX	422	UDA 1675 ARA 215V-XX	416
UBA 180 COR 9CR00VD XX	472	UBQ 177 FIN 7A300V1 XX	479	UDA 1080 ARA 215GV-XX	418	UDA 1675 ARA 248GV-XX	420
UBA 180 COR 9CR00VJ XX	472	UBQ 177 FIN 7A300V2 XX	479	UDA 1080 ARA 215V-XX	418	UDA 1675 ARA 248V-XX	420
UBA 180 COR 9CR00VN XX	472	UBQ 177 FIN 7A300V3 XX	479	UDA 1080 ARA 248GV-XX	422	UDA 1680 ARA 215GV-XX	416
UBA 180 COR 9CR00VP XX	472	UBQ 177 FIN 7A300V4 XX	479	UDA 1080 ARA 248V-XX	422	UDA 1680 ARA 215V-XX	416
UBA 180 COR 9CRBCVD XX	473	UBQ 177 FIN 7A3BCV1 XX	481	UDA 1080 PLA 2GV-XX	430	UDA 1680 ARA 248GV-XX	420
UBA 180 COR 9CRBCVJ XX	473	UBQ 177 FIN 7A3BCV2 XX	481	UDA 1080 PLA 2V-XX	430	UDA 1680 ARA 248V-XX	420
UBA 180 COR 9CRBCVN XX	473	UBQ 177 FIN 7A3BCV3 XX	481	UDA 1090 ARA 215GV-XX	418	UDA 1680 PLA 2GV-XX	428
UBA 180 COR 9CRBCVP XX	473	UBQ 177 FIN 7A3BCV4 XX	481	UDA 1090 ARA 215V-XX	418	UDA 1680 PLA 2V-XX	428
UBA 180 COR 9CS00VD XX	474	UBQ 177 FIN 7N100V1 XX	478	UDA 1090 ARA 248GV-XX	422	UDA 1690 ARA 215GV-XX	416
UBA 180 COR 9CS00VJ XX	474	UBQ 177 FIN 7N100V2 XX	478	UDA 1090 ARA 248V-XX	422	UDA 1690 ARA 215V-XX	416
UBA 180 COR 9CS00VN XX	474	UBQ 177 FIN 7N100V3 XX	478	UDA 1090 PLA 2GV-XX	430	UDA 1690 ARA 248GV-XX	420
UBA 180 COR 9CS00VP XX	474	UBQ 177 FIN 7N100V4 XX	478	UDA 1090 PLA 2V-XX	430	UDA 1690 ARA 248V-XX	420
UBA 180 COR 9CSBCVD XX	475	UBQ 177 FIN 7N1BCV1 XX	480	UDA 1270 ARA 215GV-XX	417	UDA 1690 PLA 2GV-XX	428
UBA 180 COR 9CSBCVJ XX	475	UBQ 177 FIN 7N1BCV2 XX	480	UDA 1270 ARA 215V-XX	417	UDA 1690 PLA 2V-XX	428
UBA 180 COR 9CSBCVN XX	475	UBQ 177 FIN 7N1BCV3 XX	480	UDA 1270 ARA 248GV-XX	421	UDA 1770 ARA 215GV-XX	416
UBA 180 COR 9CSBCVP XX	475	UBQ 177 FIN 7N1BCV4 XX	480	UDA 1270 ARA 248V-XX	421	UDA 1770 ARA 215V-XX	416
UBA 180 LEG 2V-XX	485	UBQ 177 FIN 7N300V1 XX	479	UDA 1275 ARA 215GV-XX	417	UDA 1770 ARA 248GV-XX	420
UBA 180 LFO 2V-XX	501	UBQ 177 FIN 7N300V2 XX	479	UDA 1275 ARA 215V-XX	417	UDA 1770 ARA 248V-XX	420
UBA 180 LFO 7PDBCV-XX	515	UBQ 177 FIN 7N300V3 XX	479	UDA 1275 ARA 248GV-XX	421	UDA 1775 ARA 215GV-XX	416
UBA 180 LFO 7PDV-XX	514	UBQ 177 FIN 7N300V4 XX	479	UDA 1275 ARA 248V-XX	421	UDA 1775 ARA 215V-XX	416
UBA 180 LFS 2V-XX	489	UBQ 177 FIN 7N3BCV1 XX	481	UDA 1280 ARA 215GV-XX	417	UDA 1775 ARA 248GV-XX	420
UBA 180 LFS 2V-XX	489	UBQ 177 FIN 7N3BCV2 XX	481	UDA 1280 ARA 215V-XX	417	UDA 1775 ARA 248V-XX	420
UBA 180 LFS 2V-XX	489	UBQ 177 FIN 7N3BCV3 XX	481	UDA 1280 ARA 248GV-XX	421	UDA 1780 ARA 215GV-XX	416
UBA 180 LFS 2V-XX	489	UBQ 177 FIN 7N3BCV4 XX	481	UDA 1280 ARA 248V-XX	421	UDA 1780 ARA 215V-XX	416
UBA 180 LOF 9CL00V-XX	502	UBQ 177 OBE 2V-XX	520	UDA 1280 PLA 2GV-XX	429	UDA 1780 ARA 248GV-XX	420
UBA 180 LOF 9CLBCV-XX	503	UBQ 180 HOM 7WBCV-XX	483	UDA 1280 PLA 2V-XX	429	UDA 1780 ARA 248V-XX	420
UBA 180 LOF 9CR00V-XX	504	UBQ 180 HOM 7WR7V-XX	482	UDA 1290 ARA 215GV-XX	417	UDA 1780 PLA 2GV-XX	427
UBA 180 LOF 9CRBCV-XX	505	UBQ 180 LIB 2V-XX	487	UDA 1290 ARA 215V-XX	417	UDA 1780 PLA 2V-XX	427
UBA 180 LOF 9CS00V-XX	506	UBQ 180 LSF 9CL00V-XX	491	UDA 1290 ARA 248GV-XX	421	UDA 1790 ARA 215GV-XX	416
UBA 180 LOF 9CSBCV-XX	507	UBQ 180 LSF 9CLBCV-XX	492	UDA 1290 ARA 248V-XX	421	UDA 1790 ARA 215V-XX	416
UBA 180 LSF 9CL00V-XX	491	UBQ 180 LSF 9CR00V-XX	493	UDA 1290 PLA 2GV-XX	429	UDA 1790 ARA 248GV-XX	420
UBA 180 LSF 9CLBCV-XX	492	UBQ 180 LSF 9CRBCV-XX	494	UDA 1290 PLA 2V-XX	429	UDA 1790 ARA 248V-XX	420
UBA 180 LSF 9CR00V-XX	493	UBA 180 LSF 9CRBCV-XX	494	UDA 1293 SUB 2V-XX	432	UDA 1790 PLA 2GV-XX	427
UBA 180 LSF 9CRBCV-XX	494	UBA 180 LSF 9CS00V-XX	495				
UBA 180 LSF 9CRBCV-XX	494						
UBA 180 LSF 9CS00V-XX	495						

REJSTŘÍK

# REJSTŘÍK - WELLNESS

Kód výrobku	Strana	Kód výrobku	Strana	Kód výrobku	Strana	Kód výrobku	Strana
UDA 1790 PLA 2V-XX	427	UDQ 1390 SQI 2RV-XX	411	U90600361	451-460,	U90959033	491-496,
UDA 1810 PLA 2GV-XX	427	UDQ 1410 SQI 2IV-XX	413		463, 484-		499-500,
UDA 1810 PLA 2V-XX	427	UDQ 1470 SQI 2BV-XX	412		490, 497-		502-513
UDA 1835 SUB 2V-XX	432	UDQ 1475 SQI 2BV-XX	412		498, 501,	U90959061	491-496,
UDA 1880 ARA 215GV-XX	416	UDQ 1480 SQI 2V-XX	409		514-523,		499-500,
UDA 1880 ARA 215V-XX	416	UDQ 1490 FFL 2V-XX	406		533-545,		502-513
UDA 1880 ARA 248GV-XX	420	UDQ 1490 SQI 2MV-XX	414		555-560	U90959133	491-496,
UDA 1880 ARA 248V-XX	420	UDQ 1490 SQI 2V-XX	409	U90600461	451-460,		499-500,
UDA 1880 PLA 2GV-XX	427	UDQ 1510 SQI 2IV-XX	413		463, 484-		502-513
UDA 1880 PLA 2V-XX	427	UDQ 1570 SQI 2IV-XX	413		490, 497-	U90959161	491-496,
UDA 1890 ARA 215GV-XX	416	UDQ 1570 SQI 2LV-XX	410		498, 501,		499-500,
UDA 1890 ARA 215V-XX	416	UDQ 1570 SQI 2RV-XX	411		514-523,		502-513
UDA 1890 ARA 248GV-XX	420	UDQ 1575 SQI 2IV-XX	413		533-545,	U909591RW	491-496,
UDA 1890 ARA 248V-XX	420	UDQ 1575 SQI 2LV-XX	410		555-560		499-500,
UDA 1890 PLA 2GV-XX	427	UDQ 1575 SQI 2RV-XX	411	U906100LK	578		502-513
UDA 1890 PLA 2V-XX	427	UDQ 1580 SQI 2IV-XX	413	U906100LL	578	U91411000	405-406,
UDA 1890 ARA 115GV-XX	415	UDQ 1580 SQI 2LV-XX	410	U906100PA	578		409-413
UDA 1890 ARA 115V-XX	415	UDQ 1580 SQI 2RV-XX	411	U906100XX	443-463,	U91411100	406, 409-
UDA 1890 ARA 148GV-XX	419	UDQ 1590 SQI 2IV-XX	413		466-475,		413
UDA 1890 ARA 148V-XX	419	UDQ 1590 SQI 2LV-XX	410		482-528,	U91411200	415-422,
UDA 1890 PLA 1GV-XX	426	UDQ 1590 SQI 2RV-XX	411		533-560,		426-430
UDA 1890 PLA 1V-XX	426	UDQ 1610 SQI 2IV-XX	413		562-565,	U91411300	415-422,
UDA 19070 ARA 215GV-XX	418	UDQ 1610 SQI 2LV-XX	410		567-574		426-430
UDA 19070 ARA 215V-XX	418	UDQ 1610 SQI 2RV-XX	411	U90880261	405-406,	U91412100	415-423,
UDA 19070 ARA 248GV-XX	422	UDQ 1670 SQI 2BV-XX	412		423, 431-		426-433
UDA 19070 ARA 248V-XX	422	UDQ 1675 SQI 2BV-XX	412		432	U91412200	415-423,
UDA 19075 ARA 215GV-XX	418	UDQ 1680 SQI 2V-XX	409		405-406,		426-433
UDA 19075 ARA 215V-XX	418	UDQ 1690 FFL 2V-XX	406	U90880368	423, 431-	U91412300	405-406,
UDA 19075 ARA 248GV-XX	422	UDQ 1690 SQI 2V-XX	409		432		409-413,
UDA 19075 ARA 248V-XX	422	UDQ 1710 SQI 2IV-XX	413	U90881299	409-413,		433
UDA 19075 ARA 248V-XX	422	UDQ 1710 SQI 2LV-XX	410		415-422,	U91412400	405-406,
UDA 19080 ARA 215GV-XX	418	UDQ 1710 SQI 2RV-XX	411		426-430		409-413,
UDA 19080 ARA 215V-XX	418	UDQ 1770 SQI 2IV-XX	413	U90950461	451-459,	U99740000	451-458,
UDA 19080 ARA 248GV-XX	422	UDQ 1770 SQI 2LV-XX	410		463, 484-		466-469,
UDA 19080 ARA 248V-XX	422	UDQ 1770 SQI 2RV-XX	411		490, 497-		484-485,
UDA 19080 PLA 2GV-XX	430	UDQ 1775 SQI 2IV-XX	413		498, 501,		488-490,
UDA 19080 PLA 2V-XX	430	UDQ 1775 SQI 2LV-XX	410		516-523,		497-501,
UDA 19090 ARA 115GV-XX	415	UDQ 1775 SQI 2RV-XX	411		533-545,		533-537,
UDA 19090 ARA 115V-XX	415	UDQ 1780 SQI 2IV-XX	413	U90952001	555-560		555-560
UDA 19090 ARA 148GV-XX	419	UDQ 1780 SQI 2LV-XX	410	U90952033	443-446	U99880061	482-483
UDA 19090 ARA 148V-XX	419	UDQ 1780 SQI 2RV-XX	411		447-450,	U99880076	482-483
UDA 19090 PLA 1GV-XX	426	UDQ 1790 SQI 2IV-XX	413		567-574	UCCON0475	451-463,
UDA 19090 PLA 1V-XX	426	UDQ 1790 SQI 2LV-XX	410	U9095203S	443-446		466-475,
UDQ 0900 FFL 1V-XX	405	UDQ 1790 SQI 2RV-XX	411	U90952061	447-450,		478-481,
UDQ 1010 SQI 1V-XX	409	UDQ 1800 FFL 2V-XX	406		567-574		484-528,
UDQ 1070 SQI 2IV-XX	413	UDQ 1810 SQI 2MV-XX	414	U909520R8	443-446		533-560,
UDQ 1070 SQI 2LV-XX	410	UDQ 1810 SQI 2V-XX	409	U909520RW	443-450,		562-565
UDQ 1070 SQI 2RV-XX	411	UDQ 1870 SQI 2BV-XX	412		567-574	UCWAS0290-01	426-430
UDQ 1075 SQI 2IV-XX	413	UDQ 1875 SQI 2BV-XX	412	U90953001	443-446,	UCWAS0290-1N	426-430
UDQ 1075 SQI 2LV-XX	410	UDQ 1880 SQI 2V-XX	409		580	UCWAS0290-1S	426-430
UDQ 1075 SQI 2RV-XX	411	UDQ 1890 FFL 2V-XX	406	U90953033	447-450,	UCWAS0290-2N	426-430
UDQ 1080 SQI 2BV-XX	412	UDQ 1890 SQI 2BV-XX	412		567-574,	UCWAS0290-3N	426-430
UDQ 1090 SQI 2V-XX	409	UDQ 8070 SQI 2IV-XX	413		580	UCWAS0290-3S	426-430
UDQ 1170 SQI 2IV-XX	413	UDQ 8070 SQI 2LV-XX	410	U9095303S	443-446,	UCWAS0290-4N	426-430
UDQ 1170 SQI 2LV-XX	410	UDQ 8070 SQI 2RV-XX	411		580	UCWAS0290-5N	426-430
UDQ 1170 SQI 2RV-XX	411	UDQ 8075 SQI 2IV-XX	413	U90953061	447-450,	UCWAS0290-69	426-430
UDQ 1175 SQI 2LV-XX	410	UDQ 8075 SQI 2LV-XX	410		567-574,	UCWAS0290G-01	426-430
UDQ 1175 SQI 2RV-XX	411	UDQ 8075 SQI 2RV-XX	411		580	UCWAS0290-RW	426-430
UDQ 1180 SQI 2IV-XX	413	UDQ 8080 SQI 1IV-XX	413	U909530R8	443-446,	U91412100	395-402
UDQ 1180 SQI 2LV-XX	410	UDQ 8080 SQI 1LV-XX	410		580	U91412200	395-402
UDQ 1180 SQI 2RV-XX	411	UDQ 8080 SQI 1RV-XX	411		580	UPCON0123	546-552
UDQ 1190 SQI 2IV-XX	413	UDQ 9070 SQI 2BV-XX	412	U909530RW	443-450,	UPCON0123-33	546-552
UDQ 1190 SQI 2LV-XX	410	UDQ 9075 SQI 2BV-XX	412		567-574,	UPCON0123-RW	546-552
UDQ 1190 SQI 2RV-XX	411	UDQ 9080 SQI 2V-XX	409		580	UPCON0136	524-525,
UDQ 1212 SQI 1V-XX	409	UDQ 9090 SQI 1V-XX	409	U90954033	546-554	UPCON0136-33	524-525,
UDQ 1270 SQI 2BV-XX	412			U909540RW	546-554		527-528
UDQ 1275 SQI 2BV-XX	412			U90954133	553-554	UPCON0136-RW	524-525,
UDQ 1280 FFL 2V-XX	406	<b>Príslušenství</b>		U909541RW	553-554		527-528
UDQ 1280 SQI 2V-XX	409	G999 02 00	478-481	U90955033	529-532	UPCON0137	466-475
UDQ 1290 FFL 2V-XX	406	U82990000	415-423,	U909550RW	529-532	UPCON0138	526
UDQ 1290 SQI 2V-XX	409		431-432	U90957033	524-525,	UPCON0138-33	526
UDQ 1370 SQI 2IV-XX	413	U90170061	451-458,		527-528	UPCON0138-RW	526
UDQ 1370 SQI 2LV-XX	410		466-469,	U909570RW	524-525,	UPCON0141	491-496,
UDQ 1370 SQI 2RV-XX	411		484-490,		527-528		499-500,
UDQ 1375 SQI 2IV-XX	413		497-501,	U90957133	526	UPCON0144	502-513
UDQ 1375 SQI 2LV-XX	410		514-526,	U909571RW	526		529-532
UDQ 1375 SQI 2RV-XX	411		533-541,	U90958001	562-565	UPCON0144-33	529-532
UDQ 1380 SQI 2IV-XX	413		544-557,	U90958033	562-565	UPCON0144-RW	529-532
UDQ 1380 SQI 2LV-XX	410		559-560,	U909580RW	562-565		
UDQ 1380 SQI 2RV-XX	411		562-565,	U90959001	491-496,		
UDQ 1390 SQI 2IV-XX	413		579		499-500,		
UDQ 1390 SQI 2LV-XX	410				502-513		



# Kontrolní listina stavební připravenosti pro Hydromasážní systémy

Vážený zákazníku, děkujeme Vám za Váš zájem o náš výrobek. Hydromasážní systém se dodává smontovaný. Aby bylo možné Váš hydromasážní systém řádně a bezpečně namontovat, musejí být splněny tyto body:

## 1. Elektrický přívod

- |  |  |
|--|--|
| <input type="checkbox"/> Elektrický přívod                       | Napájení 230 V/50 Hz   |
| <input type="checkbox"/> Jištění                                 | Jištění max. 16 A.<br>Proudový chránič o max. jmenovitém reziduálním proudu 30 mA  |
| <input type="checkbox"/> Ochranný vodič pro ochranu pospojováním | Systém musí být v souladu s místními předpisy vodivě spojen s ochranným vodičem pro ochranu pospojováním, který je třeba v koupelně nainstalovat.  |
| <input type="checkbox"/> Spínač                                  | Elektrický přívod musí být vybaven všepólovým spínačem, který se montuje pod vanu do blízkosti rozvaděče. Tento spínač musí mít ve vypnutém stavu vzdálenost kontaktu nejméně 3 mm a odpovídat požadavkům na ochranu krytem IP X5. |
| <input type="checkbox"/> Připojení                               | Hydromasážní systém splňuje požadavky na přístroje třídy ochrany a musí být trvale připojen k rozvaděči napevno instalovaným kabelem o min. průřezu 3 x 2,5 mm <sup>2</sup> .  |
| <input type="checkbox"/> Pozor                                   | Instalace elektrických zařízení a jejich případné opravy smí provádět pouze autorizovaný elektromechanik. U elektrické instalace je nutno dodržet platné národní předpisy.   |

## 2. Voda – přívod a odpad

- |                                      |   |
|--------------------------------------|---|
| <input type="checkbox"/> Odpad       | Odpadové potrubí musí mít průměr 40–50 mm a jeho vyústění musí být umístěno v blízkosti místa instalace hydromasážního systému.   |
| <input type="checkbox"/> Přívod vody | Dbejte rozmístění vodovodních armatur. Je-li hydromasážní systém vybaven přívodní armaturou Multiplex Trio, je nutno dodržet platné národní předpisy pro vodovodní instalace. Dále je třeba instalovat zpětný ventil. |

## 3. Montáž

- |                                    |   |
|------------------------------------|---|
| <input type="checkbox"/> Přístup   | Technické části hydromasážního systému musejí být přístupné. Pro tento účel musí být instalován demontovatelný kryt. Tento kryt by se měl dát demontovat jen s použitím nářadí.<br>Umístění přívodu elektřiny a ostatních technických částí závisí na zvoleném typu hydromasážního systému a použité vany (viz část Výrobky). |
| <input type="checkbox"/> Větrání   | Je třeba zajistit větrací mřížku nebo větrací otvor s volným průřezem min. 40 cm <sup>2</sup> .   |
| <input type="checkbox"/> Instalace | Mějte na paměti, že vestavná výška hydromasážního systému bývá často větší než u běžných van.<br>Hydromasážní systém doporučujeme instalovat k hotové stěně s keramickým obkladem a na hotovou podlahu s keramickou dlažbou. Postupujte podle popsaného pracovního postupu, předejdete tak poškození hydromasážního systému.  |

## 4. Stavební situace

- |   |  |
|---|--|
| <input type="checkbox"/> Vlastnosti podlahy | Ujistěte se, že podlaha snese zatížení vahou hydromasážního systému a že je odolná proti vlhkosti.   |
| <input type="checkbox"/> Doprava            | Zkontrolujte trasu, kudy se bude hydromasážní systém dopravovat do koupelny, s ohledem na překážky (schody, dveře), na dostatečný manévrovací prostor atd.   |
| <input type="checkbox"/> Větrání            | Koupelna musí být dostatečně větrána (pomocí mechanického větrání).  |
| <input type="checkbox"/> Redukce hluku      | Aby se zamezilo přenosu hluku (hlukovým mostům), je třeba se řídit těmito body: <ul style="list-style-type: none"><li>• Přímému kontaktu s částmi stavby je třeba zabránit např. dostatečně širokou silikonovou spárou nebo pomocí speciálních protihlukových pásek.</li><li>• Místo, na němž bude hydromasážní systém stát, musí být solidně provedeno a nemělo by přenášet vibrace.</li><li>• Je třeba zamezit veškerému styku podezdívky s vanou a s komponenty systému.</li><li>• Armatury, které se budou montovat přímo na okraj vany, musejí být připojeny ohebnými hadicemi.</li><li>• Snížení přenosu hluku vzduchem se docílí použitím izolačních materiálů (v rámci prostupu stěnami a stropem či podlahou) a zamezením zbytečným prostupům vzduchu (pod hydromasážním systémem).</li></ul> |

# Objednací formulář pro hydromasážní systémy

---

Číslo objednávky - velkoobchodník: \_\_\_\_\_

Název firmy: \_\_\_\_\_

Kontaktní osoba: \_\_\_\_\_

PSC, město: \_\_\_\_\_

Ulice: \_\_\_\_\_

Telefon: \_\_\_\_\_

Podpis: \_\_\_\_\_

## Nakonfigurujte si svou hydromasážní vanu podle přání

### Krok 1: Vana

Kombinované číslo výrobku / název vany včetně barvy a polohy technického zařízení:  
(Příklad: U AE 180 OBE 2A1 V01 / Airpool Entry Oberon 180, technické zařízení v poloze 1, bílá)

- Viditelné části:**
- Chrome (standard)
  - zlatá (na vyžádání)

### Krok 2: Příslušenství

	Zvláštní příslušenství (označte prosím křížkem)		cena
TI00	Speciální zpětný ventil pro Viega Multiplex Trio a přívod vody	<input type="checkbox"/>	323,-
TH0_	Otvory (_ udává počet otvorů), cena za kus	<input type="checkbox"/>	38,-

**Krok 3:** Příslušenství k vanám (možnosti kombinace naleznete u příslušného modelu vany):

	Popis	Kód barvy	LK	LL	PA	61	cena
HRXX	Multifunkční poduška		<input type="checkbox"/>	<input type="checkbox"/>	<input type="checkbox"/>		126,-
HGXX	Namontovaná madla (podle modelu)					<input type="checkbox"/>	315,-

XX nahraďte kódem barvy LK = Bali LL = Peru PA= Anthracite 61=Chrome

**Krok 4:** Obklad pro vany (možnosti kombinace naleznete u příslušného modelu vany):

	Popis		cena
PO01	Krycí panel (rohové/asymetrické provedení)	<input type="checkbox"/>	642,-
PS01	Krycí panel Squaro do rohu v barvě vany	<input type="checkbox"/>	1.232,-
PC01	Profibox do rohu	<input type="checkbox"/>	1.337,-
PA01	Profibox do výklenku	<input type="checkbox"/>	1.116,-

Objednávkový formulář pro vany vč. namontovaného volitelného příslušenství najdete [zde](#) - rozevřete prosím výklpnou stranu 

#### Zaslat

Malobchod: Vyplňte prosím tento formulář a zašlete ho svému velkoobchodu. Ponechte si prosím kopii.  
Velkoobchod: Vyplňte prosím tento formulář a zašlete ho na zákaznický servis Villeroy & Boch

# Objednávací formulář vany vč. namontovaného volitelného příslušenství

Číslo objednávky - velkoobchodník: \_\_\_\_\_

Název firmy: \_\_\_\_\_

Kontaktní osoba: \_\_\_\_\_

PSČ, město: \_\_\_\_\_

Ulice: \_\_\_\_\_

Telefon: \_\_\_\_\_

Podpis: \_\_\_\_\_

## Postupujte ve 3 krocích:

**Krok 1: Vana:** Vyberte si požadovanou vanu Villeroy & Boch (a případně odpovídající příslušenství vany).

Objednávací číslo /název vany: \_\_\_\_\_

Barvy (kód barvy):

bílá Alpin (01)     Stone White (RW)

**Krok 2: Příslušenství:** Vyberte požadované namontované příslušenství k vaně (označte křížkem):

Namontované volitelné příslušenství k vaně (označte křížkem)

	Popis		cena
TH0 _	Otvory (_ udává počet otvorů), cena za kus	<input type="checkbox"/>	38,-

**Krok 3: Obklad vany** (v závislosti na modelu) Vyberte zvolený obklad vany (označte křížkem):

Panely v závislosti na modelu (možnosti kombinace naleznete u příslušného modelu vany):

	Popis		cena
PO01	Krycí panel (rohové/asymetrické provedení)	<input type="checkbox"/>	642,-
PS01	Krycí panel Squaro do rohu v barvě vany	<input type="checkbox"/>	1.232,-
PC01	Profibox pro montáž do rohu	<input type="checkbox"/>	1.337,-
PA01	Profibox pro montáž do niky	<input type="checkbox"/>	1.116,-

**U montáže do rohu vždy zaškrtněte požadovanou verzi (levá, pravá). Požadované umístění si prosím vyhledejte na příslušné stránce ceníku u podrobností k dané vaně.**

**Možné umístění:**

vlevo:

4-3-1

1-2-4

vpravo:

3-1-2

2-4-3

do niky:

1-3

2-4

Další možnosti (možnosti kombinace naleznete u příslušného modelu vany):

	Popis	Kód barvy	LK	LL	PA	61	cena
HRXX	Multifunkční poduška		<input type="checkbox"/>	<input type="checkbox"/>	<input type="checkbox"/>		126,-
HGXX	Namontovaná madla (podle modelu)					<input type="checkbox"/>	315,-
WO10	Odpadová a přepadová armatura	<input type="checkbox"/>					viz strana vany
WI00	Multiplex Trio	<input type="checkbox"/>					601,-
WI10	Napouštění vody pro Squaro Edge 12	<input type="checkbox"/>					399,-
TI00	Speciální zpětný ventil pro Viega Multiplex Trio a přívod vody	<input type="checkbox"/>					323,-

XX nahradte kódem barvy LK = Bali, LL = Peru, PA= Anthracite, 61 = Chrome

Prosím pozor: v potvrzení objednávky bude „BA/BQ“ z čísla výrobku nahrazeno kódem „PB“ (= smontovaná vana).

Objednávkový formulář pro hydromasážní systémy najdete zde - rozevřete prosím

← výklonnou stranu

Zaslat

Maloobchod: Vyplňte prosím tento formulář a zašlete ho svému velkoobchodu. Ponechte si prosím kopii.

Velkoobchod: Vyplňte prosím tento formulář a zašlete ho na zákaznický servis Villeroy & Boch

# Villeroy & Boch

## **Villeroy & Boch** **Bath & Wellness division**

Obchodní zastoupení ČR:  
BATH form s.r.o.  
Litvínovská 609/3  
190 00 Praha 9-Prosek  
Phone: +420 601 102 681  
e-mail: [info@bathform.cz](mailto:info@bathform.cz)

Obchodní zastoupení SK:  
Stanislav Menšík  
Phone: +421 903 730 264  
[mensik@mensik.sk](mailto:mensik@mensik.sk)

[WWW.VILLEROY-BOCH.COM](http://WWW.VILLEROY-BOCH.COM)