

# RIHO

Bathroom Living

K A T A L O G 2 0 2 3 / 2 0 2 4



Díky výraznému designu a inovativním výrobkům je RIHO více než čtyři desetiletí úspěšnou značkou.

V souladu s naší firemní filozofií "Vytváříme trvalé hodnoty" jsme našimi moderními výrobky zvýšili hodnotu sanitární kultury - jsme si ale také vědomi naší zodpovědnosti za budoucnost. Naše tvrzení o trvalých hodnotách má své místo i v oblasti životního prostředí.

Kvalita značky RIHO je patrná v každém detailu výrobku: v náročném designu, v dokonalém zpracování, na budoucnost orientované technologie, ve vysokém komfortu a vysoké spolehlivosti. Každá vana nebo sprchová vanička, každá masážní vana, sprchová zástěna či nábytek značky RIHO jsou dokonale přizpůsobeny lidem, kteří je

používají. Na výrobu umyvadel používáme pouze vysoce kvalitní materiály, jako jsou například lité mramory, SOLID SURFACE a keramika. Designové středisko firmy RIHO zajišťuje kontinuální vývoj nového koupelnového nábytku prodávaného pod značkou RIHO.

RIHO je reprezentováno výrobními závody nebo obchodním zastoupením v Holandsku, v České republice, Belgii, Německu, Francii, Maďarsku, Rumunsku a Polsku.

Naše společnost vyrábí široký sortiment koupelnového vybavení, jako jsou například vany, vaničky, masážní systémy, sprchové zástěny a koupelnový nábytek.





# KATALOG 2023

## OBSAH

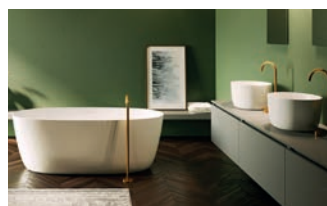

**SOLID SURFACE** ..... 4 – 30



**THERMAE LINE – SPECIÁLNÍ MASÁŽNÍ VANY** ..... 32 – 49

Informace ..... 35



**VANY, MASÁŽNÍ SYSTÉMY** ..... 50 – 155

Popis masážních systémů ..... 66 – 76

Podhlavníky, Odtokové a přepadové soupravy, příslušenství, Panely ..... 61 – 65

Volně stojící akrylátové vany ..... 82 – 97

Vany Plug&Play ..... 98 – 111

Akrylátové vany ..... 112 – 155

Technické výkresy ..... 156 – 173

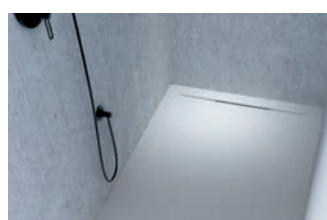

**SPRCHOVÉ VANIČKY** ..... 176 – 191

Isola ..... 178 – 179

Velvet Sole, Basel ..... 180 – 185

Zürich, Davos, Kolping ..... 186 – 191



**SPRCHOVÉ ZÁSTĚNY** ..... 192 – 259

**VANOVÉ ZÁSTĚNY** ..... 246 – 253

Přehled typů ..... 194 – 196

Všeobecné informace ..... 197

Zástěny s potiskem a v provedení Satinato ..... 254 – 255

Atypické provedení ..... 256 – 257



**PŘÍSLUŠENSTVÍ** ..... 260 – 261

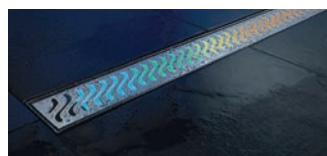

**PODLAHOVÉ ŽLABY** ..... 262 – 277



**NÁBYTEK** ..... 278 – 430

Spring Série ..... 280 – 313

Livit Série ..... 314 – 403

FromScratch Série ..... 404 – 415

Příslušenství (Zrcadla, zrcadlové skříňky, doplňky) ..... 416 – 430

SOLID SURFACE

THERMAE LINE

VANY, MASÁŽNÍ SYSTÉMY

SPRCHOVÉ VANIČKY

SPRCHOVÉ A VANOVÉ ZÁSTĚNY

PŘÍSLUŠENSTVÍ

PODLAHOVÉ ŽLABY

NÁBYTEK











# SOLID SURFACE INFORMACE

**RIHO**

## SKVĚLÝ VZHLED- MINIMALISTICKÝ DESIGN

To jsou vlastnosti výrobků RIHO vyrobené ze SOLID SURFACE

Kromě bílé varianty vnějšího a vnitřního pláště výrobku jsou za příplatek k dispozici také všechny výrobky z řady SOLID SURFACE s možností barevného vnějšího pláště - a to ve všech barvách SIKKENS. Na výběr máte mezi vysoce lesklým lakem nebo lakem saténovým. Vnitřek vany zůstává v bílé matné barvě.

BARCELONA v červené nebo modré, BILBAO v černé nebo bílé, GRANADA v šedivě fialové nebo v růžové... vše je možné. Vyberete si barvu z aktuálního vzorníku Sikkens, RIHO se postará o zbytek.

Vyberte si z barev SIKKENS, RIHO se postará o zbytek. Z široké barevné škály barev SIKKENS si můžete vybrat Vámi oblíbenou barvu. RIHO lakuje tyto vany 4x z vnější strany, vnitřní strana zůstává bílá matná.



**FROMSCRATCH**  
design collection by RIHO

Vany vyrobené ze SOLID SURFACE s extra tenkým okrajem nově označujeme štítkem FromScratch.

Tyto výrobky vynikají exkluzivním designem a skvělým zpracováním do posledního detailu.

Na první pohled jsou rozpoznatelné podle extra štíhlé hrany výrobku.







10 **Barcelona**  
170×70 cm



11 **Bilbao**  
150×75 cm  
170×80 cm

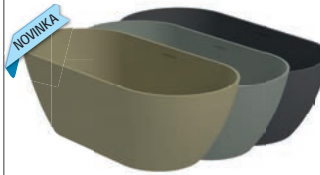

12 **NOVINKA**  
**Bilbao Color**  
170×80 cm



13 **Bilo**  
165×77 cm  
FROMSCRATCH



15 **Granada**  
170×80 cm  
190×90 cm



14 **Oval**  
160×72 cm  
175×80 cm



15 **Oviedo**  
160×160 cm  
FROMSCRATCH



17 **Toledo**  
158×110 cm  
FROMSCRATCH



18 **Valor**  
170×72 cm



19 **Valor Back2wall**  
180×80 cm



**Sedák**  
40×29×43 cm  
→ 20



**Sedák**  
**Silla**  
40×29×43 cm  
→ 20



**Sprchová vanička**  
**Velvet Sole**  
80x80 cm 90x140 cm  
80x90 cm 90x160 cm  
80x100 cm 90x180 cm  
80x120 cm 100x100 cm  
90x90 cm 100x120 cm  
90x100 cm 100x140 cm  
90x120 cm 140x80 cm

180



**Polička**  
**Alcove**  
90×50×10 cm  
→ 20



**Umyvadla Thin Kruh / Čtverec / Ovál**  
Ø 42 cm / 38×38 cm / 58×36 cm



**Umyvadla Aviano**  
Ø42 / 42×42 / 58×36 cm



**Umyvadla Valor** 48×32 cm



**Umyvadla Oviedo / Oval / Escala**  
38×33 cm / 55×32 cm



**Umyvadla Oval**  
38×33 cm



**Umyvadla Avella Kruh / Čtverec / Ovál**  
38×33 cm / 55×32 cm























**Umyvadla Escala**  
55×32 cm



**NOVINKA**



<p><b>Včetně</b></p>  <p>Clic/clac</p> 	 <p>Sifon 30 mm</p> <p>208915</p> 	<p><b>Za příplatek</b></p>  <p>Černý kryt</p> <p>208699 1 550,-/1 876,-</p> <p>208700 1 550,-/1 876,-</p> 	 <p>Podhlavník</p> <p>207041</p> <p>2 100,-/2 541,-</p> 	 <p>Podhlavník</p> <p>207045</p> <p>3 660,-/4 429,-</p>	 <p>Manipulační pásy pro vany Solid Surface</p> <p>207018</p> <p>960,-/1 162,-</p>
<p><b>Za příplatek</b></p>  <p>Podhlavník</p> <p>207052</p> <p>2 390,-/2 892,-</p> 	 <p>Sada na údržbu Solid výrobků</p> <p>207709</p> <p>1 360,-/1 646,-</p> 	 <p>Barva Sikkens</p> <p>MATT 22 750,-/27 528,-</p> <p>GLOSSY 34 120,-/41 285,-</p> 	 <p>Bambusová police</p> <p>207003 ● 211420 XL ● 207004 ● 211421</p> <p>3 660,-/4 429,-</p> 	 <p>Flexibilní hadice/redukce 40/50 vhodná pro vany SOLID SURFACE a akrylátové samostojné vany</p> <p>208852</p> <p>140,-/169,-</p> 	 <p>Náň čistící sady</p> <p>207710</p> <p>800,-/968,-</p>

# SOLID SURFACE BARCELONA | 170×70×46,7 cm (d×š×h)

**RIHO**

SOLID SURFACE



Kód	Rozměr/Objem	Cena	Váha	Průtok přepadem
B117001105	170×70 cm / 275 l	80 700,-/97 647,-	95 kg	cca 17,5 l / Min.

Včetně	Za příplatek
 208915	 208700 1 550,-/1 876,-
 208915	 • 207041 2 100,-/2 541,-
 207709 1 360,-/1 646,-	 • 207045 3 660,-/4 429,-
 207709 1 360,-/1 646,-	 MATT 22 750,-/27 528,- GLOSSY 34 120,-/41 285,-
 • 207003 • 211420 3 660,-/4 429,-	 9

Technické výkresy naleznete na straně 28



# RIHO

# SOLID SURFACE

150×75×45 / 170×80×45 cm (d×š×h) | BILBAO

SOLID SURFACE



Včetně



208915

Za příplatek



208699  
1 550,-/1 876,-



• 207041  
2 100,-/2 541,-



207709  
1 360,-/1 646,-



MATT  
22 750,-/27 528,-  
GLOSSY  
34 120,-/41 285,-



• 207003 • 211420  
XL • 207004 • 211421  
3 660,-/4 429,-



Kód	Rozměr/Objem	Cena	Váha	Průtok přepadem
B119001105	150×75 cm / 285 l	64 540,-/78 093,-	92 kg	cca 17 l / Min.
B118001105	170×80 cm / 355 l	94 610,-/114 478,-	120 kg	cca 17,5 l / Min.

Technické výkresy naleznete na straně 28

# SOLID SURFACE

## NOVINKA BILBAO COLOR | 169×80×45 cm (d×š×h)

**RIHO**

SOLID SURFACE

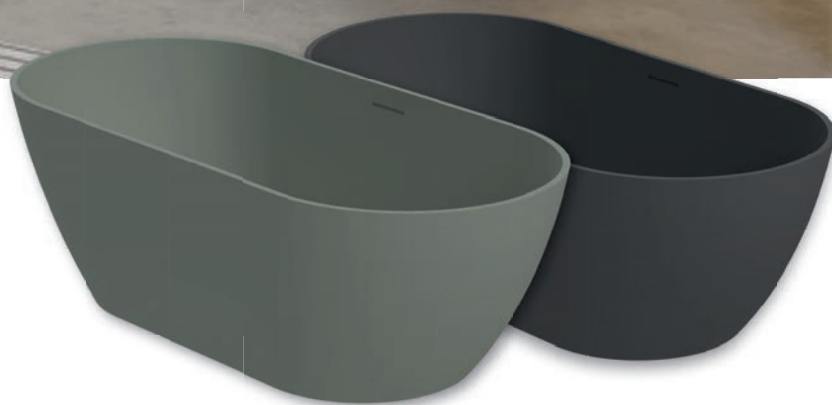

Včetně



208915

Za příplatek



208699  
1 550,-/1 876,-



• 207041  
2 100,-/2 541,-



207709  
1 360,-/1 646,-



MATT  
22 750,-/27 528,-  
GLOSSY  
34 120,-/41 285,-



• 207003 • 211420  
XL • 207004 • 211421  
3 660,-/4 429,-



Kód	Barva	Rozměr/Objem	Cena	Váha	Průtok přepadem
<b>NOVINKA</b> B118001106	Pebble grey	169×80 cm / 355 l	104 071,-/125 926,-	120 kg	cca 17,5 l / Min.
<b>NOVINKA</b> B118001Z22	Moss green	169×80 cm / 355 l	104 071,-/125 926,-	120 kg	cca 17,5 l / Min.
<b>NOVINKA</b> B118001080	Anthracite	169×80 cm / 355 l	104 071,-/125 926,-	120 kg	cca 17,5 l / Min.

Technické výkresy naleznete na straně 30



# RIHO

## SOLID SURFACE

170×80×50 / 190×90×50 cm (d×š×h) | BILO

SOLID SURFACE



FROMSCRATCH  
design collection by Riho



Včetně



208915

Za příplatek



208699  
1 550,-/1 876,-



• 207041  
2 100,-/2 541,-



• 207045  
3 660,-/4 429,-



207709  
1 360,-/1 646,-



MATT  
22 750,-/27 528,-  
GLOSSY  
34 120,-/41 285,-



9

Kód	Rozměr/Objem	Cena	Váha	Průtok přepadem
B128001105	165×77 cm / 300 l	104 730,-/126 723,-	149 kg	cca 17 l / Min.

Technické výkresy naleznete na straně 28



# SOLID SURFACE GRANADA | 190×90×45 / 170×80×45 cm (d×š×h)

# RIHO

SOLID SURFACE

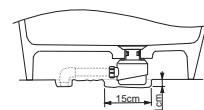

Granada 190

Včetně



208915

Za příplatek



208700  
1 550,-/1 876,-



207045  
3 660,-/4 429,-



207041  
2 100,-/2 541,-



207709  
1 360,-/1 646,-



MATT  
22 750,-/27 528,-  
GLOSSY  
34 120,-/41 285,-



Kód	Rozměr/Objem	Cena	Váha	Průtok přepadem
B120001105 levá	170×80 cm / 354 l	97 420,-/117 878,-	104 kg	cca 17 l / Min.
B121001105 pravá	170×80 cm / 354 l	97 420,-/117 878,-	104 kg	cca 17 l / Min.
B122001105 levá	190×90 cm / 417 l	103 830,-/125 634,-	126 kg	cca 17 l / Min.

Technické výkresy naleznete na straně 28



Včetně



208915

Za příplatek



208700  
1 550,-/1 876,-



• 207041  
2 100,-/2 541,-



207709  
1 360,-/1 646,-



MATT  
22 750,-/27 528,-  
GLOSSY  
34 120,-/41 285,-



XL - 207004 • 211421  
3 660,-/4 429,-



Kód	Rozměr/Objem	Cena	Váha	Průtok přepadem
B129001105	160x72 cm / 360 l	104 730,-/126 723,-	131 kg	cca 17 l / Min.
B152001105	175x80 cm / 360 l	107 860,-/130 511,-	188 kg	cca 17 l / Min.

Technické výkresy naleznete na straně 29



# SOLID SURFACE

**OVIEDO** | 160×160×46 cm (d×š×h)

**RIHO**

SOLID SURFACE



FROMSCRATCH  
design collection by Riho



Kód	Rozměr/Objem	Cena	Váha	Průtok přepadem
B125001105	160×160 cm / 505 l	150 930,-/182 625,-	200 kg	cca 17 l / Min.

Včetně	Za příplatek
 208915	 208699 1 550,-/1 876,-
 208915	 207041 2 100,-/2 541,-
 207045 3 660,-/4 429,-	 207709 1 360,-/1 646,-
 MATT 22 750,-/27 528,- GLOSSY 34 120,-/41 285,-	 9

Technické výkresy naleznete na straně 29

**RIHO****SOLID SURFACE**158×110×45 cm (d×š×h) | **TOLEDO**

SOLID SURFACE

**FROMSCRATCH**  
design collection by Riho

Včetně



208915

Za příplatek

208699  
1 550,-/1 876,-207045  
3 660,-/4 429,-207041  
2 100,-/2 541,-207709  
1 360,-/1 646,-MATT  
22 750,-/27 528,-  
GLOSSY  
34 120,-/41 285,-

Kód	Rozměr/Objem	Cena	Váha	Průtok přepadem
B126001105	158×110 cm / 300 l	127 830,-/154 674,-	150 kg	cca 17 l / Min.

Technické výkresy naleznete na straně 29



# SOLID SURFACE VALOR | 170×72×44 cm (d×š×h)

**RIHO**

SOLID SURFACE



Kód	Rozměr/Objem	Cena	Váha	Průtok přepadem
B130001105	170×72 cm / 335 l	112 740,-/136 415,-	158 kg	cca 17 l / Min.

Včetně	Za příplatek
 208915	 208699 1 550,-/1 876,-
 207709 1 360,-/1 646,-	 MATT 22 750,-/27 528,- GLOSSY 34 120,-/41 285,-
 207052 2 390,-/2 892,-	 9

Technické výkresy naleznete na straně 29

**RIHO**

180×80×44 cm (d×š×h)

**SOLID SURFACE  
VALOR BACK2WALL**

SOLID SURFACE



Včetně



208915

Za příplatek

208699  
1 550,-/1 876,-207709  
1 360,-/1 646,-MATT  
22 750,-/27 528,-  
GLOSSY  
34 120,-/41 285,-207052  
2 390,-/2 892,-

Kód	Rozměr/Objem	Cena	Váha	Průtok přepadem
B131001105	180×80 cm / 350 l	115 650,-/139 937,-	170 kg	cca 17 l / Min.

Technické výkresy naleznete na straně 30



# SOLID SURFACE SEDÁK | 43×40×30 cm

**RIHO**

SOLID SURFACE

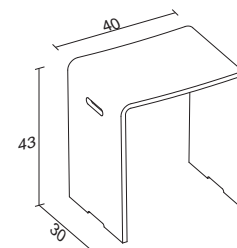

Kód	Rozměr	Cena	Váha	Maximální nosnost
207010	43 x 40 x 30 cm	6 770,-/8 192,-	9 kg	150 kg

#### Za příplatek

Sada na údržbu Solid výrobků  
207709  
1 360,-/1 646,-



# SEDÁK SILLA | 43×40×30 cm

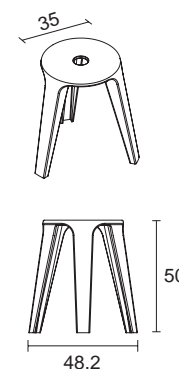

Kód	Rozměr	Cena	Váha	Maximální nosnost
207011	Ø35 x 50 x Ø48,2 cm	8 950,-/10 830,-	10 kg	150 kg

#### Za příplatek

Sada na údržbu Solid výrobků  
207709  
1 360,-/1 646,-



# POLIČKA ALCOVE | 15, 30, 60×30×10 cm

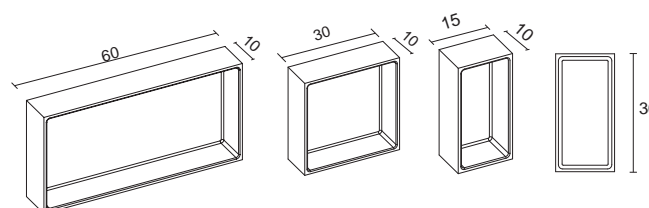
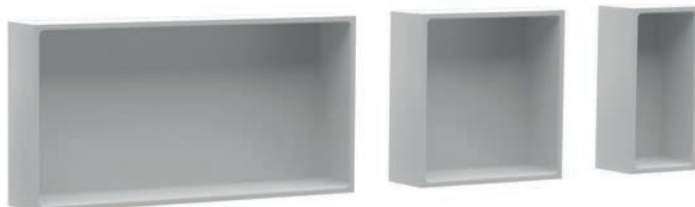

Kód	Rozměr	Cena	Za příplatek
207012	15 x 30 x 10 cm	7 300,-/8 833,-	Sada na údržbu Solid výrobků 207709 1 360,-/1 646,-
207013	30 x 30 x 10 cm	8 090,-/9 789,-	
207014	60 x 30 x 10 cm	9 670,-/11 701,-	





**FROMSCRATCH**  
design collection by Riho

	Kód	Rozměr	Cena
<b>Umyvadlo Thin Kruh</b>	<b>W024001105</b>	Ø 42 x 15 cm	12 520,-/15 149,-
<b>Umyvadlo Thin Čtverec</b>	<b>W023001105</b>	38 x 38 x 15 cm	13 660,-/16 529,-
<b>Umyvadlo Thin Ovál</b>	<b>W025001105</b>	58 x 35 x 15 cm	13 660,-/16 529,-

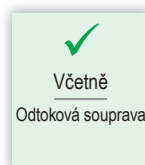

**Za příplatek** Sada na údržbu Solid výrobků  
207709 – 1 360,-/1 646,-



Barva Sikkens  
SILK – 4 780,-/5 784,- GLOSS – 4 780,-/5 784,-



Thin Ovál



Thin Kruh



Thin Čtverec

Technické výkresy naleznete na straně 30



# SOLID SURFACE UMYVADLO VALOR

**RIHO**

SOLID SURFACE

	Kód	Rozměr	Cena
<b>Umyvadlo Valor</b>	W027001105	48 x 32 x 10 cm	10 300,-/12 463,-
<b>Umyvadlo Valor tray</b>	W028001105	48 x 32 x 10 cm	10 770,-/13 032,-
<b>Umyvadlo Valor column</b>	W029001105	48 x 32 x 80 cm	32 630,-/39 482,-

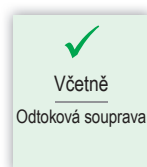

Za příplatek Sada na údržbu Solid výrobků  
207709 – 1 360,-/1 646,-



Barva Sikkens  
SILK – 4 780,-/5 784,- GLOSS – 4 780,-/5 784,-



Valor



Valor tray



Valor column

Technické výkresy naleznete na straně 30

**RIHO****SOLID SURFACE  
UMYVADLO OVIEDO**

SOLID SURFACE

FROMSCRATCH  
design collection by Riho

	Kód	Rozměr	Cena
Umyvadlo Oviedo	W021001105	41 x 41 x 13 cm	11 410,-/13 806,-

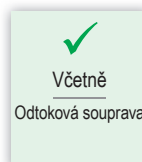

Za příplatek Sada na údržbu Solid výrobků  
207709 – 1 360,-/1 646,-



Barva Sikkens

SILK – 4 780,-/5 784,-

GLOSS – 4 780,-/5 784,-



Oviedo

Technické výkresy naleznete na straně 30



# SOLID SURFACE UMYVADLO OVAL

RIHO

SOLID SURFACE



	Kód	Rozměr	Cena
Umyvadlo Oval	W026001105	38 x 33 x 20,4 cm	13 190,-/15 960,-

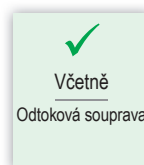

Za příplatek

Sada na údržbu Solid výrobků

207709 – 1 360,-/1 646,-



Barva Sikkens

SILK – 4 780,-/5 784,-

GLOSS – 4 780,-/5 784,-



Oval

Technické výkresy naleznete na straně 30



	Kód	Rozměr	Cena
<b>Umyvadlo Avella Kruh</b>	<b>W016002105</b>	Ø42 x 14 cm	13 750,-/16 638,-
<b>Umyvadlo Avella Čtverec</b>	<b>W016001105</b>	42 x 42 x 14 cm	14 620,-/17 690,-
<b>Umyvadlo Avella Ovál</b>	<b>W016003105</b>	58 x 36 x 14 cm	12 550,-/15 186,-

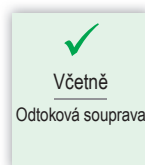

**Za příplatek** Sada na údržbu Solid výrobků  
207709 – 1 360,-/1 646,-



Barva Sikens  
SILK – 4 780,-/5 784,- GLOSS – 4 780,-/5 784,-



Avella Kruh



Avella Čtverec



Avella Ovál

Technické výkresy naleznete na straně 31



# SOLID SURFACE UMYVADLO ESCALA, NOVINKA ESCALA COLOR

**RIHO**

SOLID SURFACE



	Kód	Rozměr	Cena
Umyvadlo Escala	W030001105	55 x 32 x 15 cm	12 800,-/15 488,-
NOVINKA Umyvadlo Escala Moss Green	W030001222	55 x 32 x 15 cm	14 080,-/17 037,-
NOVINKA Umyvadlo Escala Pebble Grey	W030001106	55 x 32 x 15 cm	14 080,-/17 037,-
NOVINKA Umyvadlo Escala Anthracite Matt	W030001080	55 x 32 x 15 cm	14 080,-/17 037,-

✓  
Včetně  
Odtoková souprava

Za příplatek Sada na údržbu Solid výrobků  
207709 – 1 360,-/1 646,-



Barva Sikkens  
SILK – 4 780,-/5 784,- GLOSS – 4 780,-/5 784,-



Avella Kruh Moss Green



Avella Čtverec Pebble Grey



Avella Ovál Anthracite Matt

Technické výkresy naleznete na straně 31



	Kód	Rozměr	Cena
Umyvadlo Aviano	W015001105	120 x 50 x 2 cm	15 628,-/18 910,-
Umyvadlo Aviano pravá	W015002105	140 x 50 x 2 cm	14 145,-/17 115,-
Umyvadlo Aviano levá	W015003105	140 x 50 x 2 cm	14 145,-/17 115,-
Umyvadlo Aviano	W015004105	160 x 50 x 2 cm	16 909,-/20 460,-
Umyvadlo Aviano	W015005105	180 x 50 x 2 cm	18 088,-/21 886,-

Za příplatek

Sada na údržbu Solid výrobků  
207709 – 1 360,-/1 646,-



Barva Sikkens

SILK – 4 780,-/5 784,-

GLOSS – 4 780,-/5 784,-



Včetně

Odtoková souprava



# SOLID SURFACE TECHNICKÉ VÝKRESY

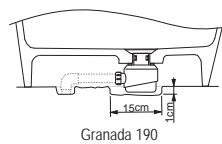

**RIHO**

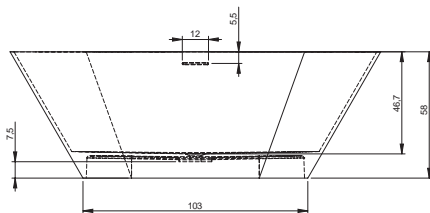
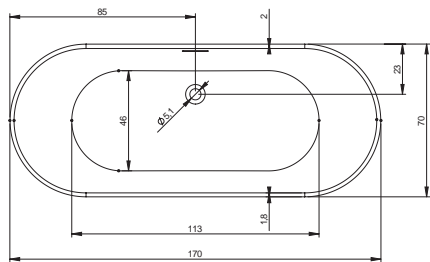

B117001105 – BARCELONA 170×70 cm

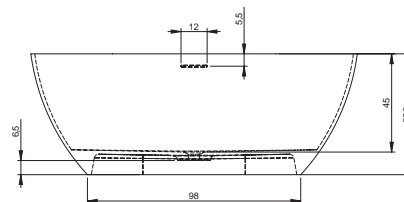
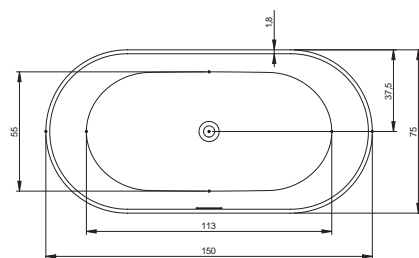

B119001105 – BILBAO 150×75 cm

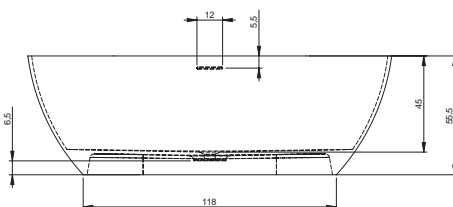
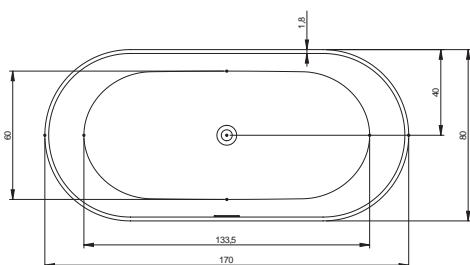

B118001105 – BILBAO 170×80 cm

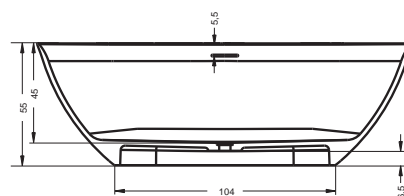
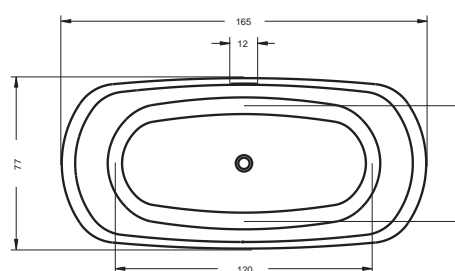

B128001105 – BILO 165×77 cm

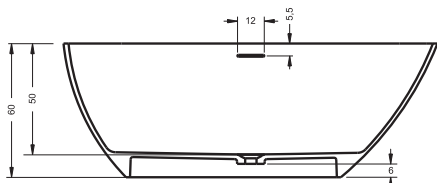
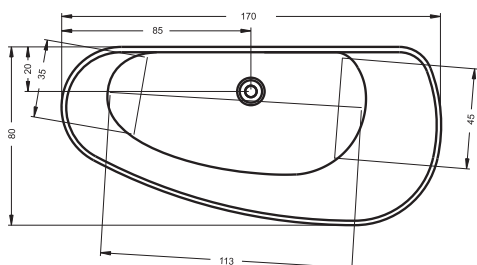

B120001105 – GRANADA 170×80 CM LEVÁ

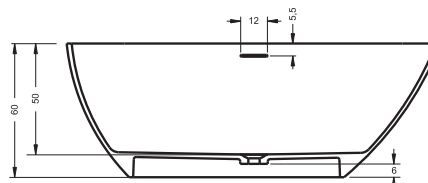
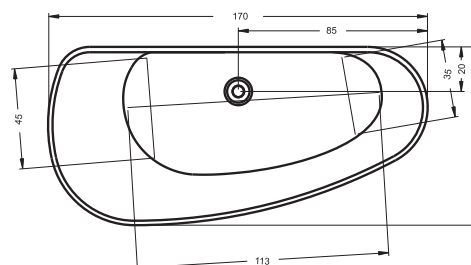

B121001105 – GRANADA 170×80 cm PRAVÁ

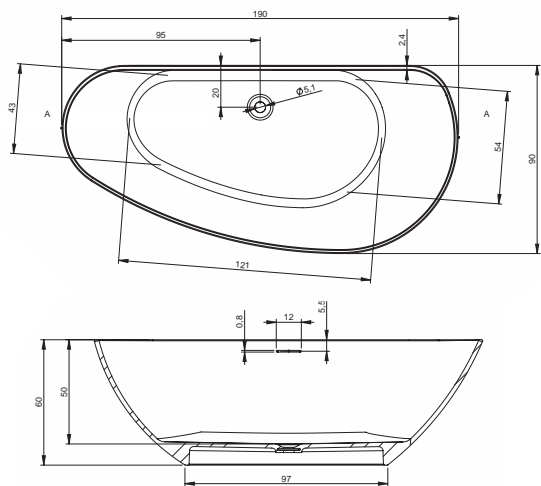

B122001105 – GRANADA 190×90 cm

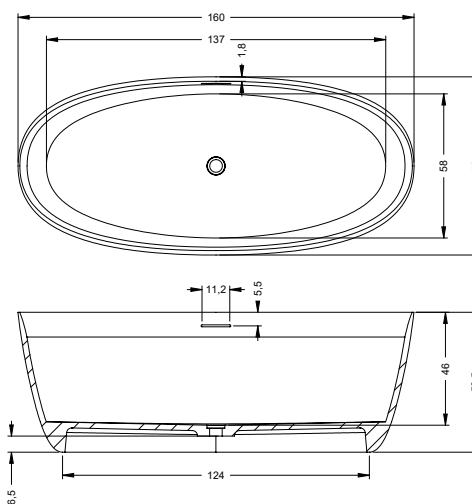

B129001105 – OVAL 160×72 cm

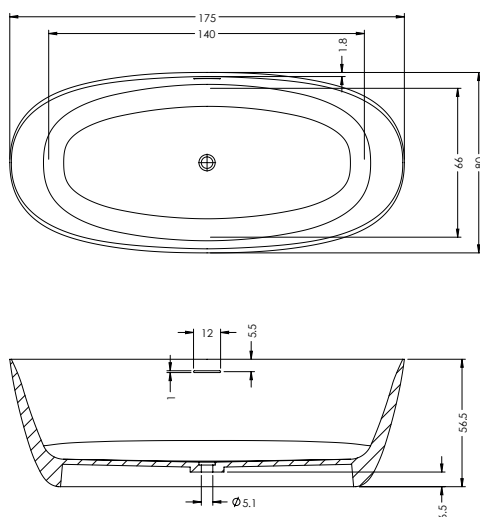

BS67 – OVAL 175×80 cm

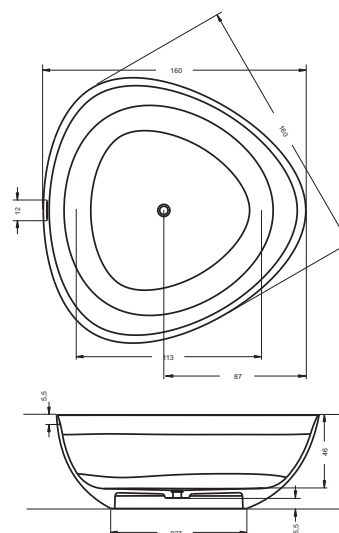

B125001105 – OVIEDO 160×160 cm

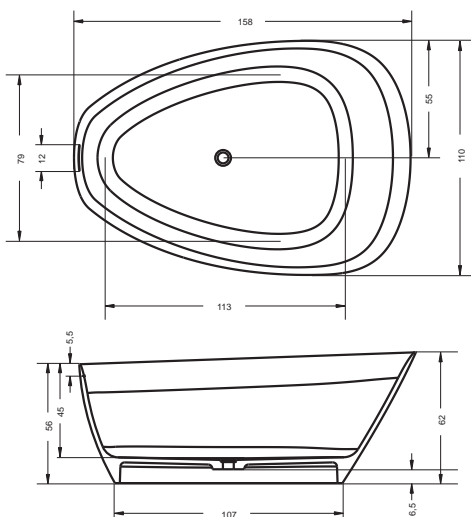

B126001105 – TOLEDO 160×110 cm

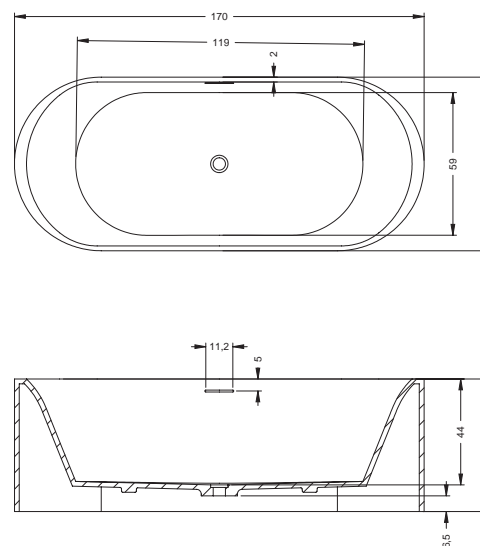

B130001105 – VALOR 170×72 cm



# SOLID SURFACE TECHNICKÉ VÝKRESY

**RIHO**

SOLID SURFACE

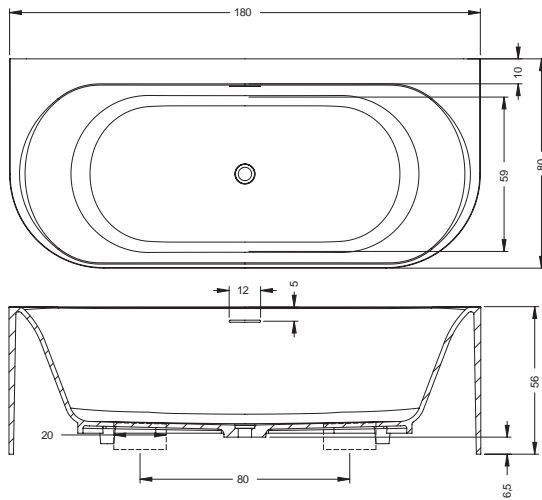

B131001105 – VALOR BACK2WALL 180×80 cm

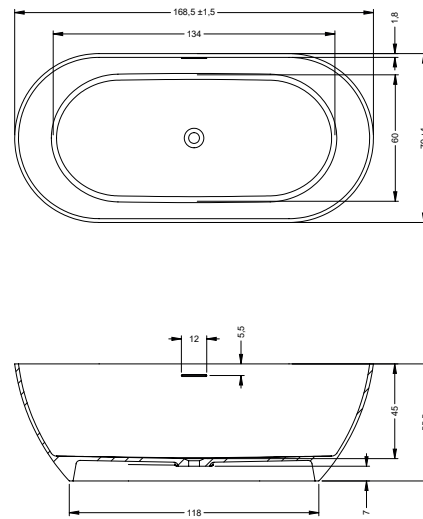

B118001105 – BILBAO 169×79 cm

## THIN

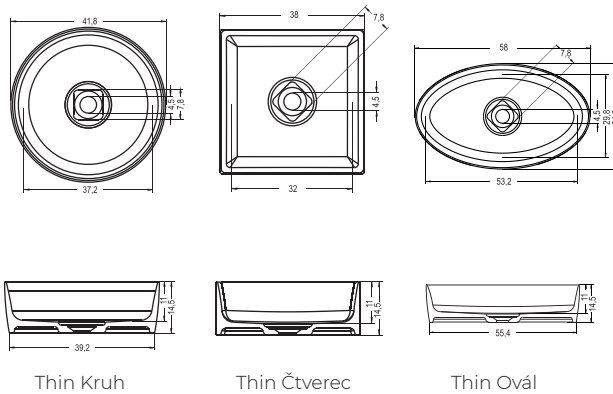

Thin Kruh

Thin Čtverec

Thin Ovál

## VALOR

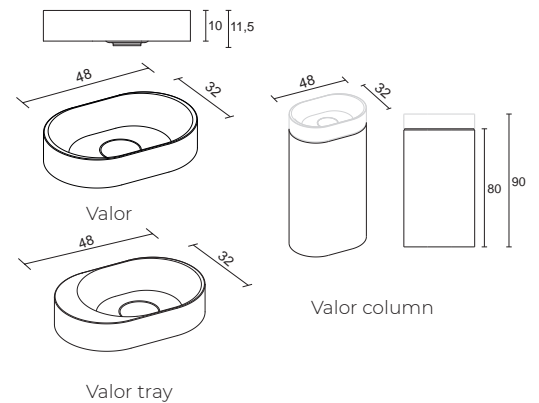

Valor tray

Valor column

## OVIEDO

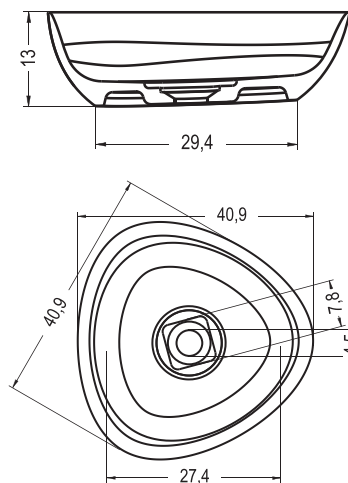

## OVAL

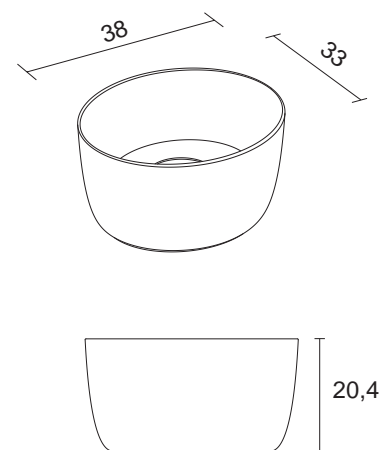

AVELLA

ESCALA

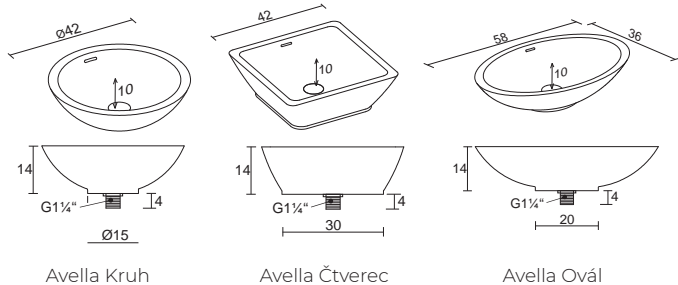

Avella Kruh

Avella Čtverec

Avella Ovál

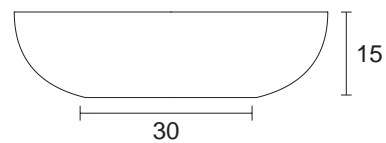
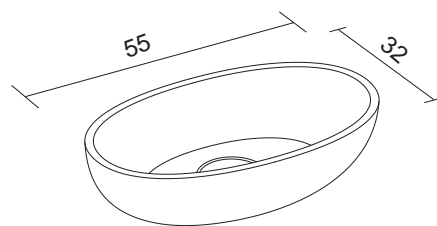



# THERMAE

Speciální masážní vany z řady THERMAE LINE patří mezi nejvýznamnější výrobky naší společnosti. Jedná se o unikátní koncept hydromasážních van se zapuštěnými speciálními zádonými tryskami (Lisa a Claudia). Celková koncepce van Thermae Line umožňuje dokonalou hydromasáž především v oblasti zad a díky dalšímu nadstandardnímu vybavení i zcela mimořádnou relaxaci.

Thermae line – Anna 190x130 cm  
Sedák Solid Surface





**RIHO**





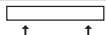

	První motor hydrosystému
	Druhý motor hydrosystému
	Motor aerosystému
	TLCD ovládání
	Automatická čistící jednotka
	Servisní otvor 40x50 cm
	Servisní otvor pro přihřev

Pozn.: Je-li masážní vana vybavena přihřevem vody, je nutné použít přívodní kabel 5x2,5 mm<sup>2</sup> pro napětí AC 400 V!

**TLCD displej** S TLCD ovládáním dosáhnete individuální a precizní kontroly nad masážní vanou. Můžete si nastavit různé uživatelské potřeby, zadat teplotu, typ pulzace a další programy.

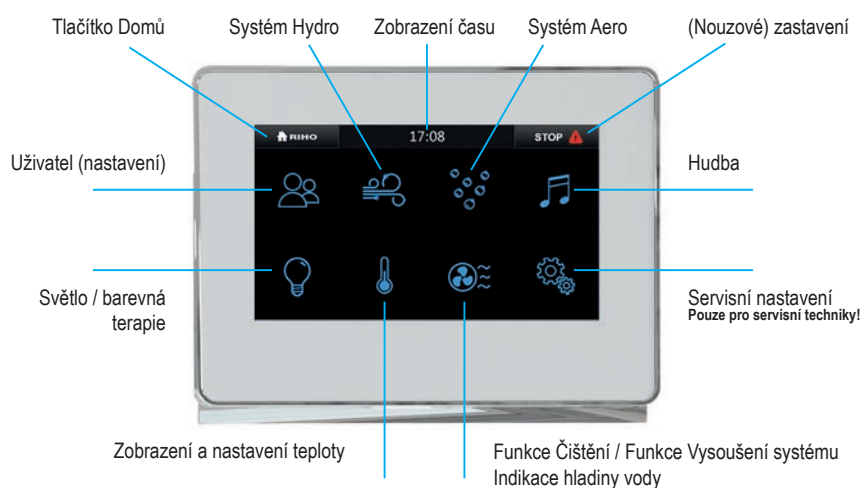



# THERMAE INFORMACE

**RIHO**

## 39 ANNA 190×130 cm



● 7× maxi hydrotrysky SPA



● 3× maxi hydrotrysky SPA rotační



● 4× hydrotrysky SPA mini



● 24× aerotrysky

## 42 LISA 180×90 cm

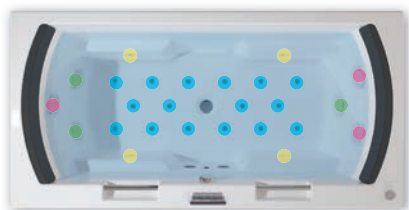

● 3× maxi hydrotrysky



● 3× maxi hydrotrysky rotační



● 4× hydrotrysky



● 16× aerotrysky

## 44 CARMEN Ø 180 cm

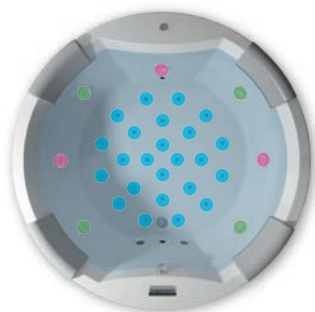

● 3× maxi hydrotrysky



● 4× maxi hydrotrysky rotační



● 24× aerotrysky

## 45 CLAUDIA 190×120 cm

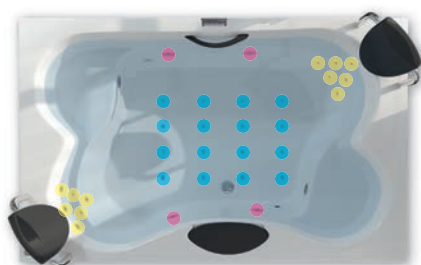

● 4× hydrotrysky LUX



● 12× minitrysky Eye-Ball



● 16× aerotrysky

## 47 OLIVIA 180×120 cm

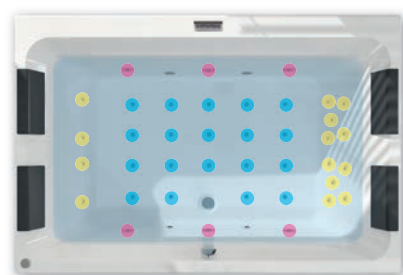

● 6× hydrotrysky LUX



● 14× minitrysky Eye-Ball



● 19× aerotrysky





## AEROTRYSKY Ø 25 mm

Jak napovídá slovo aerotryska, jedná se o vzduchovou trysku. Vzduch proudí z těchto trysek na dně vany a vytváří příjemný relaxační efekt. Aerotryska s chromovaným povrchem má průměr 25 mm. Vnitřní část trysky je možné vyjmout a trysku snadno vyčistit.



*Anna(24x) - Carmen(24x) - Claudia(16x) - Lisa(16x) - Olivia(19x)*

## MINI HYDROTRYSKA EYEBALL Ø 34 mm

Hydrotryskami proudí směs vody a vzduchu. Výsledkem je silný proud s masážním účinkem. Mini Hydro tryska Eyeball s chromovaným povrchem má průměr 34 mm. Tento systém hydrotrysek masíruje vaše záda a nohy. Směr proudu vody z trysek lze nastavit tak, že středový díl natočíte do požadované polohy.



*Claudia(12x) - Olivia(14x)*

## HYDROTRYSKA EYEBALL Ø 60 mm

Hydrotryskami proudí směs vody a vzduchu. Výsledkem je silný proud s masážním účinkem. Hydrotryska Eyeball s chromovým povrchem má průměr 60 mm. Směr proudu vody z trysek lze nastavit tak, že středový díl natočíte do požadované polohy.



*Lisa(4x)*

## HYDROTRYSKA SPA MINI Ø 63 mm

Hydrotryskami proudí směs vody a vzduchu. Výsledkem je silný proud s masážním účinkem. Hydrotryska SPA s chromovaným povrchem má průměr 63 mm. Tato hydrotryska je použita např. v Thermae vaně ANNA. Sílu proudu můžete nastavit otáčením části trysky. Směr proudu vody z trysek lze nastavit tak, že středový díl natočíte do požadované polohy.



*Anna(4x)*

## HYDROTRYSKY LUX Ø 70 mm

Hydrotryskami proudí směs vody a vzduchu. Výsledkem je silný proud s masážním účinkem. Hydrotryska Lux s chromovaným povrchem má průměr 70 mm. Tyto hydrotrysky masírují vaše boky v systémech Joy a Bliss. Sílu proudu můžete nastavit otáčením vnitřní části. Pokud budete otáčet vnitřní částí po směru hodinových ručiček, proud bude slábnout. Směr proudu vody z trysek lze nastavit tak, že středový díl natočíte do požadované polohy.



*Claudia(4x) - Olivia(6x)*

**HYDROTRYSKY SPA**  
Ø 87 MM

Hydrotryskami proudí směs vody a vzduchu. Výsledkem je silný proud s masážním účinkem. Hydrotryska SPA s chromovaným povrchem má průměr 87 mm. Tato hydrotryska je použita např. v Thermae vaně ANNA. Sílu proudu můžete nastavit otáčením části trysky. Směr proudu vody z trysek lze nastavit tak, že středový díl natočíte do požadované polohy.

*Anna(7x)*

**HYDROTRYSKA SPA ROTAČNÍ**  
Ø 87 MM

Hydrotryskami proudí směs vody a vzduchu. Výsledkem je silný proud s masážním účinkem. Hydrotryska SPA rotační s chromovaným povrchem má průměr 87 mm. Tato hydrotryska je použita např. v Thermae vaně ANNA v oblasti zad. Sílu proudu můžete nastavit otáčením části trysky. Síla proudu vytváří rotační pohyb trysky, což umožňuje ještě silnější masáž.

*Anna(3x)*

**HYDROTRYSKA MAXI**  
Ø 90 MM

Hydrotryskami proudí směs vody a vzduchu. Výsledkem je silný proud s masážním účinkem. Hydrotryska SPA s chromovaným povrchem má průměr 90 mm. Sílu proudu můžete nastavit otáčením části trysky. Směr proudu vody z trysek lze nastavit tak, že středový díl natočíte do požadované polohy. Tyto hydrotrysky Maxi se používají ve vanách Thermae na zadních a bočních stranách vany.

*Carmen(3x) - Lisa(3x)*

**MAXI HYDROTRYSKA ROTAČNÍ**  
Ø 90 MM

Hydrotryskami proudí směs vody a vzduchu. Výsledkem je silný proud s masážním účinkem. Hydrotryska Maxi rotační s chromovaným povrchem má průměr 90 mm. Sílu proudu můžete nastavit otáčením vnitřní části trysky. Síla proudu vytváří rotační pohyb trysky, což umožňuje ještě silnější masáž. Tyto hydrotrysky Maxi se používají ve vanách Thermae.

*Carmen(4x) - Lisa(3x)*



THERMAE  
ANNA | 190×130×50 cm (d×s×h)

RIHO

THERMAE LINE



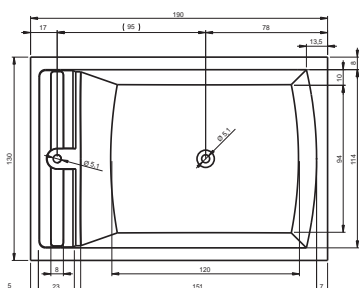

Instalační výška: 60-65 cm



Standard

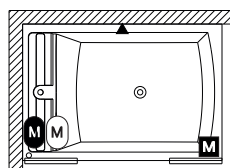

levá

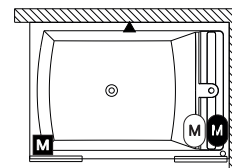

<b>Kód</b>	Standard: B065004005 Levá: B065005005									
<b>Rozměr</b>	190×130 cm	TLCD	Příhřev (400V)	hydrotrysky SPA	hydrotrysky SPA rotační	hydrotrysky SPA mini	aerotrysky	barevná terapie	čisticí jednotka	Podhlavník černý
<b>Objem</b>	530 l	✓	✓	7	3	4	24	2	1	1
<b>Cena:</b>	165 250,-/199 953,-									

Dodávána včetně TLCD ovládání, se standardní odtokovou sestavou a příhřevem.

### Za příplatek

Tekutina do čisticí jednotky 1 l	Dezinfekční tablety 75 ks	Madlo stříbrnošedé	Madlo leštěná nerez
Kód: 207714	Kód: 207713	Kód: 207008	Kód: 207009
Cena: 490,-/593,-	Cena: 820,-/992,-	Cena: 960,-/1 162,-	Cena: 3 160,-/3 824,-



THERMAE  
LISA | 180×90×49,5 cm (d×š×h)

**RIHO**

THERMAE LINE





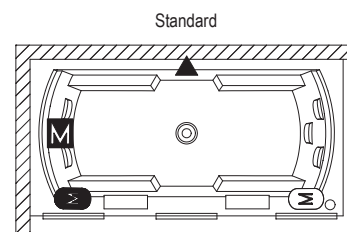
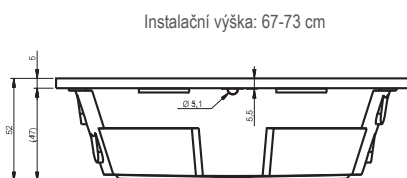
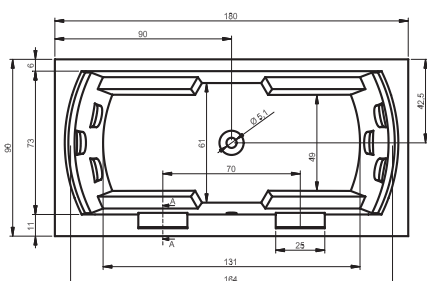
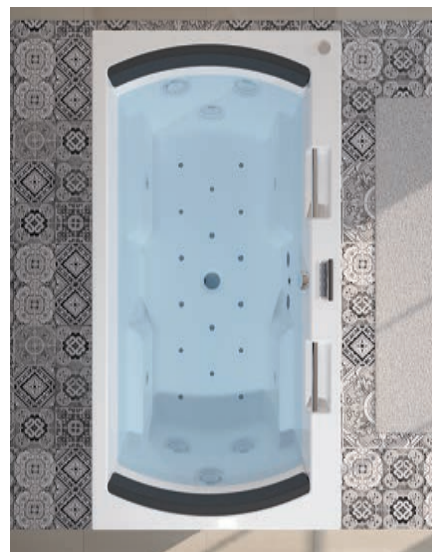

Kód	B148002005									
Rozměr	180×90 cm	TLCD	Přihřev (400V)	maxi hydrotrysky	maxi hydrotrysky rotační	hydrotrysky	aerotrysky	barevná terapie	čistící jednotka	Podhlavníky
Objem	360 l									
Cena:	146 000,-/176 660,-	✓	✓	3	3	4	16	1	1	2

Dodávána včetně TLCD ovládání, se standardní odtokovou sestavou a přehřevem.

### Za příplatek

Samonapouštěcí madlo (2×) cena za kus	Tekutina do čistící jednotky 1 l	Dezinfekční tablety 75 ks	Odtoková souprava s napouštěním přepadem	Odtoková souprava s napouštěním přepadem Multiplex Trio	Bambusová police XL
Kód	207714	207713	208880	208876	• 207004 • 211421
Cena	490,-/593,-	820,-/992,-	3 940,-/4 767,-	7 130,-/8 627,-	3 660,-/4 429,-

THERMAE  
CARMEN | Ø 180×51 cm (Ø×h)

**RIHO**

THERMAE LINE





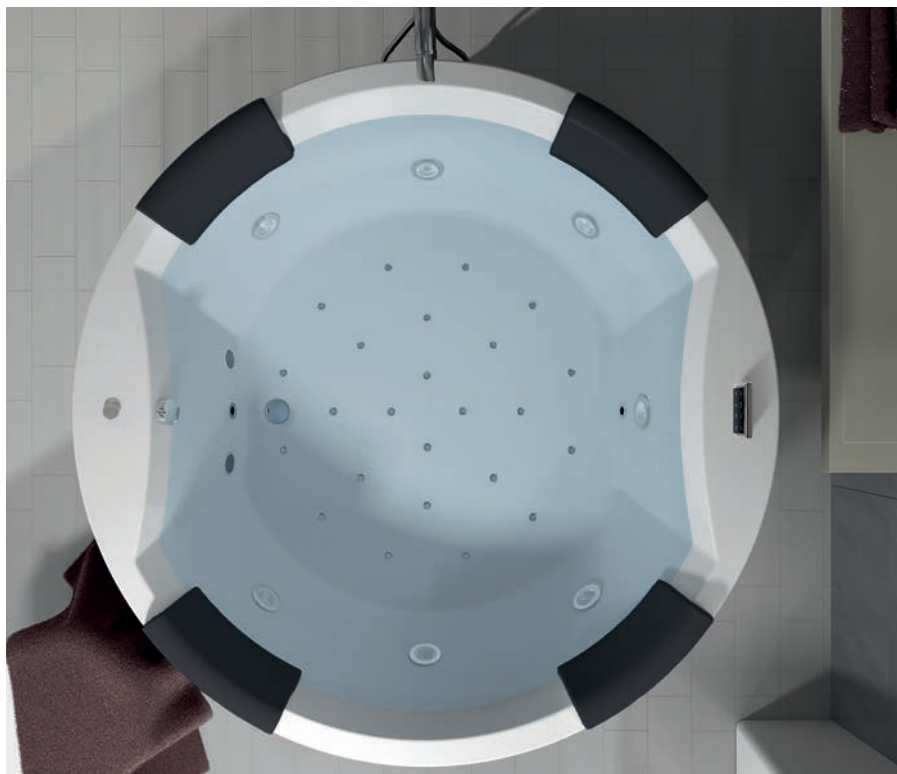

THERMAE LINE

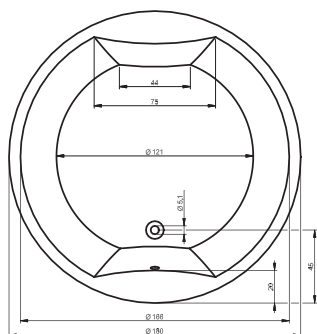

Instalační výška: 66-68 cm

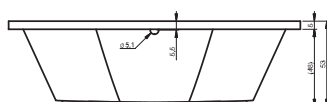

Standard

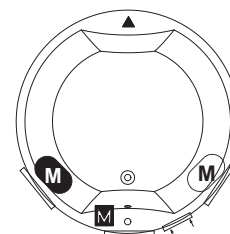

Kód	B038004005
Rozměr	Ø 180 cm
Objem	600 l
Cena:	165 250,-/199 953,-

TLCD	Příhřev (400V)	maxi hydrotrysky	maxi hydrotrysky rotační	aerotrysky	barevná terapie	čistící jednotka	Podhlavníky
✓	✓	3	4	24	2	1	4

Dodávána včetně TLCD ovládání, se standardní odtokovou sestavou a příhřevem.

### Za příplatek

Tekutina do čistící jednotky 1 l	Dezinfekční tablety 75 ks	Odtoková souprava s napouštěním přepadem	Odtoková souprava s napouštěním přepadem Multiplex Trio	Madlo stříbrnošedé	Madlo leštěná nerez	
Kód	207714	207713	208880	208875	207008	207009
Cena	490,-/593,-	820,-/992,-	3 940,-/4 767,-	6 940,-/8 397,-	960,-/1 162,-	3 160,-/3 824,-

THERMAE  
CLAUDIA | 190×120×46,5 cm (d×š×h)

**RIHO**

THERMAE LINE





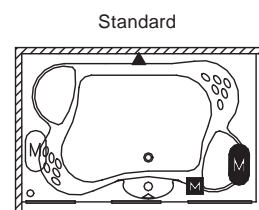
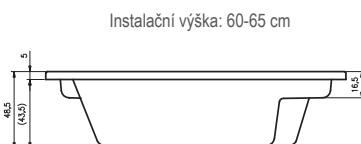
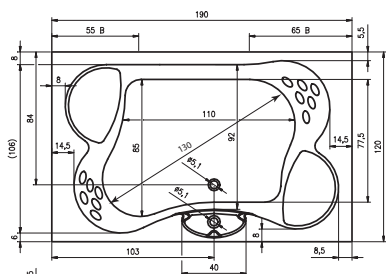

Kód	B150002005										
Rozměr	190x120 cm	TLCD	Přihřev (400V)	hydrotrysky LUX	minitrysky Eye-Ball	aerotrysky	barevná terapie	čisticí jednotka	Podhlavníky	Madlo leštěná nerez Madlo stříbrnošedé	krycí deska přepadu
Objem	450 l										
Cena: 165 250,-/199 953,-		✓	✓	4	12	16	2	1	2	1	1

Dodávána včetně TLCD ovládání, se standardní odtokovou sestavou a přehřevem.

### Za příplatek

	Tekutina do čisticí jednotky 1 l	Dezinfekční tablety 75 ks
Kód	207714	207713
Cena	490,-/593,-	820,-/992,-

THERMAE  
OLIVIA | 180×120×49 cm (d×š×h)

RIHO

THERMAE LINE





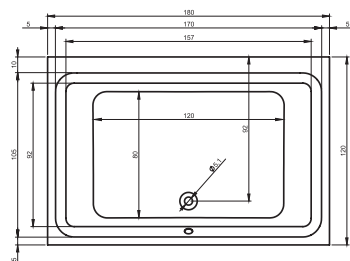

Instalační výška: 62-68 cm

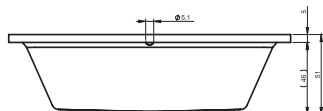

Standard

levá

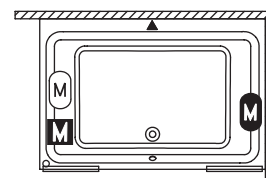
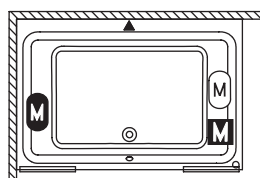

<b>Kód</b>	Standard: B064003005 Levá: B064004005								
<b>Rozměr</b>	180×120 cm	TLCD	Příhřev (400V)	hydrotrysky LUX	minitrysky Eye-Ball	aerotrysky	barevná terapie	čistící jednotka	Podhlavníky
<b>Objem</b>	495 l								
<b>Cena:</b>	165 250,-/199 953,-	✓	✓	6	14	19	2	1	4

Dodávána včetně TLCD ovládání, se standardní odtokovou sestavou a příhřevem.

### Za příplatek

Tekutina do čistící jednotky 1 l	Dezinfekční tablety 75 ks	Odtoková souprava s napouštěním přepadem	Odtoková souprava s napouštěním přepadem Multiplex Trio	Madlo stříbrmošedé	Madlo leštěná nerez	
<b>Kód</b>	207714	207713	208880	208875	207008	207009
<b>Cena</b>	490,-/593,-	820,-/992,-	3 940,-/4 767,-	6 940,-/8 397,-	960,-/1 162,-	3 160,-/3 824,-



VANY, MASAZNI SYSTEMY







Vytvořte si svoji osobní wellness oázu s vanou RIHO, která je víc, než vana. RIHO nabízí širokou škálu tvarů a designů. Všechny modely van jsou ideální pro instalaci systému RIHO Whirlpool.



Carolina



Yukon



Winnipeg

## Výroba:

Stylové a všem požadavkům vyhovující vany a sprchové vaničky jsou vyrobeny z probarveného, litého sanitárního akrylátu. Materiál a výroba splňují EN 14527, EN 14516, EN 198, EN 249 a EN 263. Vany jsou zpevněny skelným vláknem s příměsí polyesteru a dolní plocha vany je zpevněna zalaminovanou DTD deskou, pro větší stabilitu vany.

## Výhody akrylátových van:

- hladké a bez pórů – díky tomu hygienické a nenáročné na údržbu
- povrch odolný proti UV-záření
- odolné proti stárnutí
- příjemný a teplý povrch, tepelně izolující
- dobré zvukově izolační vlastnosti
- nízká hmotnost



## RIHO ZÁRUKA























akrylátové vany, sprchové vaničky	10 let	
solid surface výrobky (vany, umyvadla, sedáky...)	2 roky	
výrobky z litého mramoru (vaničky Kolping, umyvadla, apod.)	2 roky	
vany s masážním systémem	2 roky	4 roky v případě oživení certifikovaným pracovníkem
sprchové a vanové zástěny	5 let	
	2 roky	na těsnící profily
sprchové zástěny (Hamar, Alta, Ocean)	2 roky	
koupelnový nábytek	3 roky	
náhradní díly	2 roky	u pozáruční opravy, v případě záruční opravy pak po dobu platné záruky na výrobek
sprchové žlaby	10 let	



















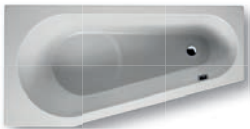
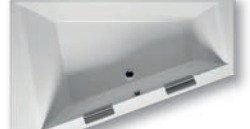

# VANY PŘEHLED

# RIHO

 <p><b>82</b> Adore Back2wall 180×86 cm</p>	 <p><b>86</b> Desire Back2wall 180×84 cm</p>	 <p><b>87</b> Desire Corner (P/L) 177×77 cm / 180×84 cm <b>NOVINKA</b></p>	 <p><b>90</b> Devotion 180×71 cm</p>
 <p><b>92</b> Devotion Back2wall 180×80 cm</p>	 <p><b>94</b> Inspire 160×75 cm / 180×80 cm</p>	 <p><b>95</b> Modesty 170×76 cm</p>	
PLUG & PLAY		PLUG & PLAY	
 <p><b>120</b> Lazy 170×75 cm / 180×80 cm</p>	 <p><b>121</b> Lazy (P/L) 170×75 cm / 180×80 cm</p>	 <p><b>114</b> Carolina 170×80cm / 180×80cm / 190×80cm</p>	 <p><b>115</b> Castello 180×120 cm</p>
 <p><b>116</b> Columbia 140×70 cm / 150×75 cm / 160×75 cm / 175×80 cm</p>	 <p><b>117</b> Future 170×75 cm / 180×80 cm</p>	 <p><b>118</b> Future 190 XL 190×90 cm</p>	 <p><b>119</b> Julia 160×70 cm / 170×75cm / 180×80 cm / 190×90 cm</p>
	PLUG & PLAY		PLUG & PLAY <b>NOVINKA</b>
 <p><b>122</b> Lima 150×70 cm / 160×70 cm / 170×75 cm / 180×80 cm / 190×90 cm</p>	 <p><b>123</b> Linares 150×70 cm / 160×70 cm / 170×75 cm / 180×80 cm / 190×90 cm</p> <p><b>125</b> Linares Velvet 170×75 cm / 180×80 cm / 190×90 cm</p>	 <p><b>128</b> Lugo 160×70 cm / 170×75 cm / 180×80 cm / 180×90 cm / 190×90 cm / 200×90 cm</p> <p><b>129</b> Lugo Velvet 170×75 cm / 180×80 cm / 190×90 cm</p>	 <p><b>130</b> Lugo Wall 180×80 cm</p>
 <p><b>131</b> Lusso 160×70 cm / 170×75 cm / 180×80 cm / 180×90 cm / 190×80 cm / 190×90 cm / 200×90 cm</p>	 <p><b>132</b> Lusso Plus 170×80 cm</p>	 <p><b>133</b> Lusso Wall 180×80 cm <b>NOVINKA</b></p>	 <p><b>134</b> Miami 150×70 cm / 160×70 cm / 170×70 cm / 180×80 cm</p>

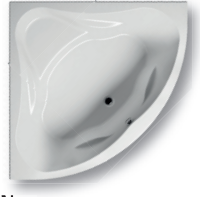

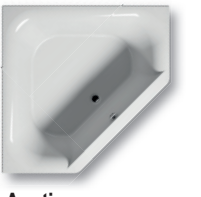
<p>PLUG &amp; PLAY</p>  <p><b>136 Rethink cubic</b> 160×70 cm / 170×75 cm 180×80 cm / 180×90 cm / 190×80 cm 190×90 cm / 200×90 cm</p>	<p>NOVINKA PLUG &amp; PLAY</p>  <p><b>137 Rethink cubic Wall</b> 180×80 cm</p>	 <p><b>134 Savona</b> 190×130 cm</p>	
<p>PLUG &amp; PLAY</p>  <p><b>138 Still Shower (LED/ELITE)</b> 180×80 cm</p>	<p>PLUG &amp; PLAY</p>  <p><b>139 Still Square (LED)</b> 170×75 cm / 180×80 cm</p>	 <p><b>140 Supreme</b> 180×80 cm / 190×90 cm</p>	 <p><b>141 Petit</b> 120×70 cm</p>
<p>PLUG &amp; PLAY</p>  <p><b>55 Delta (P/L)</b> 150×80 cm / 160×80 cm</p>	 <p><b>143 Doppio (P/L)</b> 180×130 cm</p>	<p>PLUG &amp; PLAY</p>  <p><b>144 Geta (P/L)</b> 160×90 cm / 170×90 cm</p>	 <p><b>145 Lyra (P/L)</b> 140×90 cm / 153,5×100,5 cm / 170×110 cm</p>
<p>PLUG &amp; PLAY</p>  <p><b>146 Rethink Space (P/L)</b> 160×75 / 170×90 / 180×110 cm</p>	<p>PLUG &amp; PLAY</p>  <p><b>148 Still Smart (P/L) (LED)</b> 170×110 cm</p>	<p>PLUG &amp; PLAY</p>  <p><b>149 Yukon (P/L)</b> 160×90 cm</p>	
 <p><b>150 Colorado</b> Ø 180 cm</p>			
 <p><b>152 Kansas</b> 190×90 cm</p> <p>PLUG &amp; PLAY</p>	 <p><b>153 Neo</b> 140×140 cm / 150×150 cm</p>	 <p><b>154 Winnipeg</b> 145×145 cm</p> <p>PLUG &amp; PLAY</p>	 <p><b>151 Austin</b> 145×145 cm</p> <p>PLUG &amp; PLAY</p>









# VANY VANOVÉ ZÁSTĚNY

# RIHO

	cm	X107	X108	X109	X109V	X409	X500	GD501	Z107	Novik Lyra	Z500	Grid GB501	Alta
Carolina	170x80	●	●	●	●	●	●	●	●	—	●	●	●
Carolina	180x80	●	●	●	●	●	●	●	●	—	●	●	●
Carolina	190x80	●	●	●	●	●	●	●	●	—	●	●	●
Castello	180x120	●	●	●	●	●	●	●	●	—	●	●	●
Columbia	140x70	●	○	○	●	●	○	○	○	—	○	○	—
Columbia	150x75	●	○	○	●	●	○	○	○	—	○	○	—
Columbia	160x75	●	○	○	●	●	○	○	○	—	○	○	—
Columbia	175x80	●	○	○	●	●	○	○	○	—	○	○	—
Delta L/P	150x80	—	—	—	—	—	●	—	—	—	●	—	—
Delta L/P	160x80	—	—	—	—	—	●	—	—	—	●	—	—
Doppio L/P	180x130	—	—	—	—	—	—	—	—	—	●	—	—
Future	170x75	●	○	○	●	●	○	○	○	—	○	○	—
Future	180x80	●	○	○	●	●	○	○	○	—	○	○	—
Future	190x90	●	○	○	●	●	○	○	○	—	○	○	—
Geta L/P	160x90	—	—	—	—	—	●	—	—	—	—	—	—
Geta L/P	170x90	—	—	—	—	—	—	—	—	—	—	—	—
Julia	160x70	●	●	●	●	●	●	●	●	—	●	●	●
Julia	180x80	●	●	●	●	●	●	●	●	—	●	●	●
Julia	190x90	●	●	●	●	●	●	●	●	—	●	●	●
Kansas	190x90	—	—	—	—	○	—	—	—	—	—	—	●
Lazy	170x75	●	●	●	—	—	—	●	●	—	—	—	—
Lazy	180x80	●	●	●	—	—	—	●	●	—	—	—	—
Lima	160x70	●	●	●	●	●	●	●	●	—	●	●	●
Lima	170x75	●	●	●	●	●	●	●	●	—	●	●	●
Lima	180x80	●	●	●	●	●	●	●	●	—	●	●	●
Lima	190x90	●	●	●	●	●	●	●	●	—	●	●	●
Linares	160x70	●	●	●	●	●	●	●	●	—	●	●	●
Linares (+Velvet)	170x75	●	●	●	●	●	●	●	●	—	●	●	●
Linares (+Velvet)	180x80	●	●	●	●	●	●	●	●	—	●	●	●
Linares (+Velvet)	190x90	●	●	●	●	●	●	●	●	—	●	●	●
Lugo	160x70	●	●	●	●	●	●	●	●	—	●	●	●
Lugo (+Velvet)	170x75	●	●	●	●	●	●	●	●	—	●	●	●
Lugo (+Velvet)	180x80	●	●	●	●	●	●	●	●	—	●	●	●
Lugo Wall	180x80	●	●	●	●	●	●	●	●	—	●	●	●
Lugo	180x90	●	●	●	●	●	●	●	●	—	●	●	●
Lugo	190x80	●	●	●	●	●	●	●	●	—	●	●	●
Lugo (+Velvet)	190x90	●	●	●	●	●	●	●	●	—	●	●	●
Lugo	200x90	●	●	●	●	●	●	●	●	—	●	●	●
Lusso	160x70	●	●	●	●	●	●	●	●	—	●	●	●
Lusso	170x75	●	●	●	●	●	●	●	●	—	●	●	●
Lusso	180x80	●	●	●	●	●	●	●	●	—	●	●	●
Lusso	180x90	●	●	●	●	●	●	●	●	—	●	●	●
Lusso	190x80	●	●	●	●	●	●	●	●	—	●	●	●
Lusso	190x90	●	●	●	●	●	●	●	●	—	●	●	●
Lusso	200x90	●	●	●	●	●	●	●	●	—	●	●	●
Lusso Plus	170x80	●	●	●	●	●	●	●	●	—	●	●	●
Lusso Wall	180x80	●	●	●	●	●	●	●	●	—	●	●	●
Lyra L/P	140x90	—	—	—	—	—	—	—	—	○	—	—	●
Lyra L/P	153,5x100,5	—	—	—	—	—	—	—	—	○	—	—	●
Lyra L/P	170x110	—	—	—	—	—	—	—	—	●	—	—	●
Miami	150x70	●	●	●	●	●	●	●	●	—	●	●	●
Miami	160x70	●	●	●	●	●	●	●	●	—	●	●	●
Miami	170x70	●	●	●	●	●	●	●	●	—	●	●	●
Miami	180x80	●	●	●	●	●	●	●	●	—	●	●	●
Petit	120x70	●	●	●	●	●	●	●	●	—	●	●	●
Rethink Cubic	160x70	●	●	●	●	●	●	●	●	—	●	●	●
Rethink Cubic	170x75	●	●	●	●	●	●	●	●	—	●	●	●
Rethink Cubic	180x80	●	●	●	●	●	●	●	●	—	●	●	●
Rethink Cubic	180x90	●	●	●	●	●	●	●	●	—	●	●	●
Rethink Cubic	190x80	●	●	●	●	●	●	●	●	—	●	●	●
Rethink Cubic	190x90	●	●	●	●	●	●	●	●	—	●	●	●
Rethink Cubic	200x90	●	●	●	●	●	●	●	●	—	●	●	●
Rethink Cubic Wall	180x80	●	●	●	●	●	●	●	●	—	●	●	●
Rethink Space S	160x75	—	—	—	—	—	●	—	—	—	●	—	—
Rethink Space M	170x90	—	—	—	—	—	—	—	—	—	●	—	—
Rethink Space L	180x110	—	—	—	—	—	●	—	—	—	●	—	—
Savona	190x130	●	●	●	●	●	●	●	●	—	●	●	●
Still Shower	180x80	●	●	●	●	●	●	●	●	—	●	●	●
Still Square	170x75	●	●	●	●	●	●	●	●	—	●	●	●
Still Square	180x80	●	●	●	●	●	●	●	●	—	●	●	●
Supreme	180x80	●	—	—	●	●	—	○	○	—	—	○	—
Supreme	190x90	●	—	—	●	●	—	○	○	—	—	○	—
Yukon L/R - G/D	160x90	—	—	—	—	×	●	—	—	—	●	—	—

Ne každá vana Riho má možnost instalace vanové zástěny.

● = Dostupný  
— = Není možné

○ = zástěna do 600 mm  
× = zástěna do 800 mm



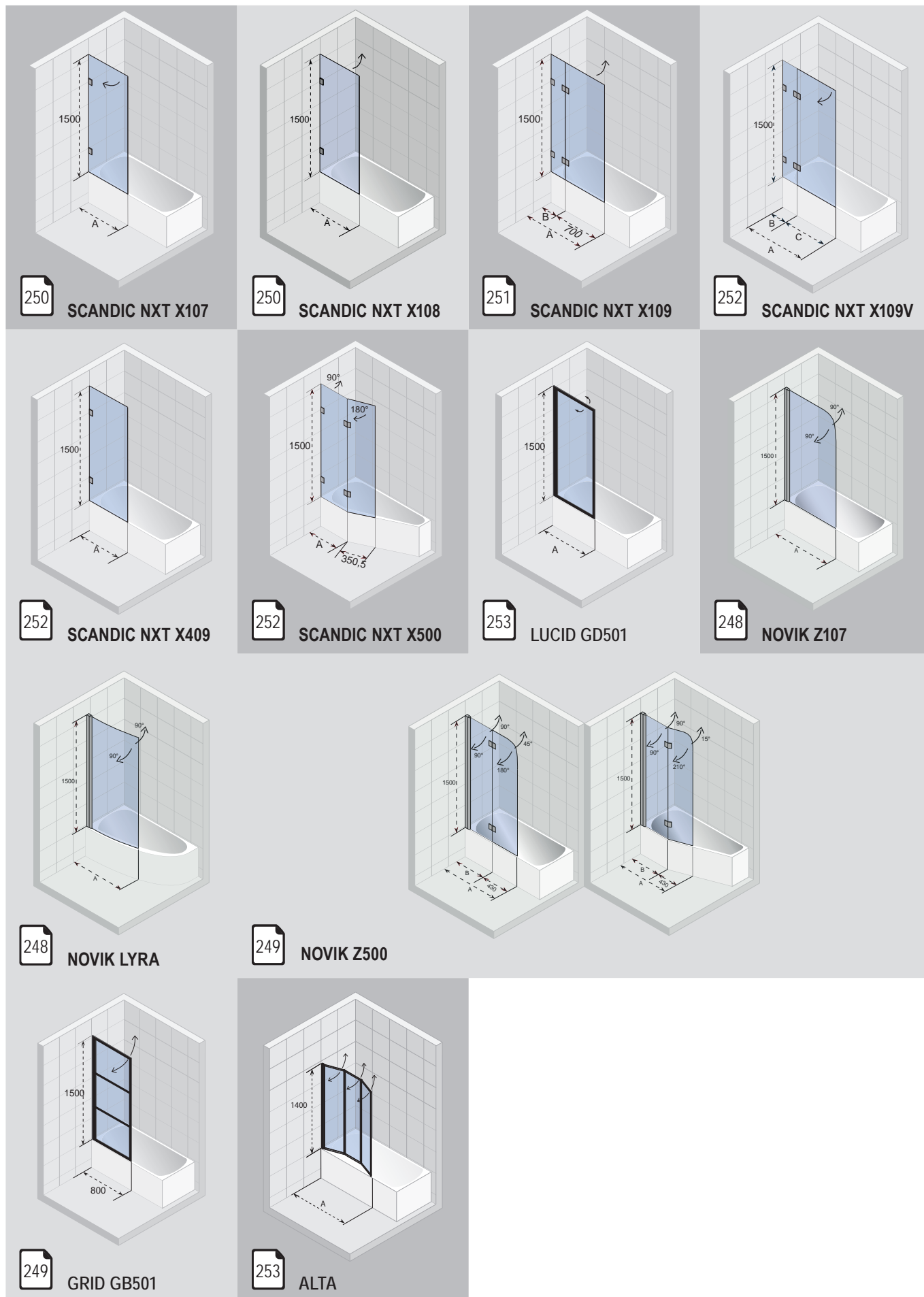

# VANY PŘÍSLUŠENSTVÍ

# RIHO



Pro lehčí vstup a výstup z vany nabízí RIHO téměř ke každé vaně madla. K masážním systémům nabízíme dokonce madla s napouštěním.

	• <b>Bambusová police bílá</b>	207003	3 660,-/4 429,-
	• <b>Bambusová police bílá XL</b>	207004	3 660,-/4 429,-
	• <b>Bambusová police černá</b>	211420	3 660,-/4 429,-
	• <b>Bambusová police černá XL</b>	211421	3 660,-/4 429,-
	<b>Madlo stříbrnošedé</b>	207008	960,-/1 162,-
	<b>Madlo leštěná nerez</b>	207009	3 160,-/3 824,-

VANY, MASÁŽNÍ SYSTÉMY

Stavitelná výška podpěr u van 11-17 cm. Stavitelná výška u masážních van 12-17 cm.

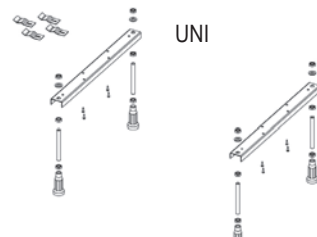
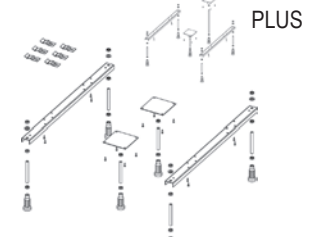
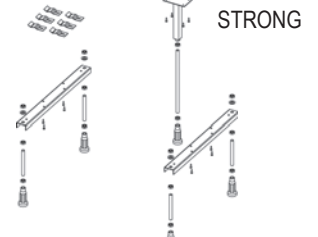
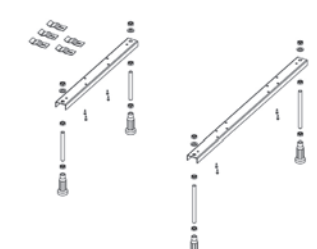
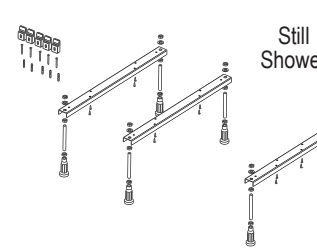
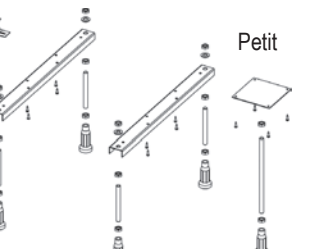
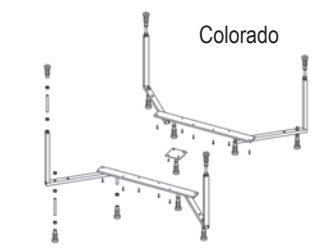
## PODPĚRY

 <p>UNI</p> <p>podpěry 01 207093 – 640,-/774,-</p>	 <p>PLUS</p> <p>podpěry 07 207095 – 640,-/774,-</p>	 <p>STRONG</p> <p>podpěry 08 207096 – 960,-/1 162,-</p>
 <p>podpěry 09 207097 – 640,-/774,-</p>	 <p>Still Shower</p> <p>podpěry 11 207098 – 820,-/992,-</p>	 <p>Petit</p> <p>podpěry 12 207099 – 640,-/774,-</p>
 <p>Colorado</p> <p>podpěry 14 208220 – 6 180,-/7 478,-</p>	 <p>Savona</p> <p>podpěry 16 207100 – 3 140,-/3 799,-</p>	

K většině van RIHO je možné dokoupit podhlavníky. Komfortní podhlavníky se postarají o pohodlí vaší relaxační koupele.

Desire Back2wall 180×84 cm → AH23	 <p><b>AH03</b> ● 207021 ● 207022 <b>960,-/1 162,-</b></p>	 <p><b>AH14</b> ● 207037 ● 207038 <b>1 110,-/1 343,-</b></p>
Desire Corner 170×77 cm → AH23		
Desire Corner 180×84 cm → AH23		
Devotion 180×71 cm → AH17, AH23		
Devotion Back2wall 180×80 cm → AH17, AH23	 <p><b>AH04</b> ● 207023 <b>1 270,-/1 537,-</b></p>	 <p><b>AH15</b> ● 207039 <b>2 040,-/2 468,-</b></p>
Austin 145×145 cm → AH19		
Carolina 170×80, 180×80, 190×80 cm → AH09, AH14, AH17, AH19, AH23, AH26		
Castello 180×120 cm → AH15, AH17, AH19		
Colorado Ø 180 cm → AH09, AH11, AH17, AH19, AH23, AH26	 <p><b>AH05</b> ● 207024 ● 207025 <b>1 110,-/1 343,-</b></p>	 <p><b>AH17</b> ● 207041 <b>2 100,-/2 541,-</b></p>
Columbia 140×70, 150×75, 160×75, 175×80 cm → AH04, AH19		
Delta 150×80 160×80 cm L/P → AH09, AH14, AH17, AH19, AH23, AH26		
Doppio 180×130 cm L/P → AH19		
Future XL 190×90 cm → AH19	 <p><b>AH09</b> ● 207029 <b>6 440,-/7 792,-</b></p>	 <p><b>AH19</b> ● 207043 ● 207044 <b>1 110,-/1 343,-</b></p>
Geta 160×90, 170×90 cm L/P → AH11, AH17, AH19		
Inspire 180×80 cm → AH23, AH26		
Julia 160×70, 170×75, 180×80, 190×90 cm → AH11, AH17, AH19		
Kansas 190 cm → AH05, AH14, AH17, AH19, AH23, AH26	 <p><b>AH10</b> ● 207030 <b>1 740,-/2 105,-</b></p>	 <p><b>AH20</b> ● 207045 <b>3 660,-/4 429,-</b></p>
Lazy 170×75 cm, 180×80 cm → AH26		
Lima 160×70, 170×75 cm, 180×80 cm, 190×90 cm → AH09, AH13, AH19		
Linares 160×70, 170×75, 180, 190 cm → AH09, AH13, AH19		
Linares Velvet 170×75, 180×80, 190×90 cm → AH09	 <p><b>AH11</b> ● 207031 ● 207032 <b>1 110,-/1 343,-</b></p>	 <p><b>AH21</b> ● 207047 ● 207048 <b>2 410,-/2 916,-</b></p>
Lugo 160×70, 170×75, 180, 190×80, 180, 190, 200×90 cm → AH12, AH17, AH19		
Lugo Velvet 170×75, 180×80, 190×90 cm → AH17, AH19		
Lugo Wall 180×80, 190×90 cm → AH17, AH19		
Lusso 160×70, 170×75, 180, 190×80, 180, 190×90, 200×90 cm → AH12, AH17, AH19	 <p><b>AH12</b> ● 207033 ● 207034 <b>1 110,-/1 343,-</b></p>	 <p><b>AH23</b> ● 207051 ● 207050 <b>1 100,-/1 331,-</b></p>
Lusso Wall 180×80 cm → AH12, AH17, AH19		
Lusso Plus 170×80 cm → AH12, AH19		
Lyra 140×90 cm L/P → AH05, AH09, AH17, AH19		
Lyra 153,5×100,5 cm L/P → AH03, AH09, AH19	 <p><b>AH13</b> ● 207035 ● 207036 <b>1 110,-/1 343,-</b></p>	 <p><b>AH26</b> ● 207052 <b>2 390,-/2 892,-</b></p>
Lyra 170×110 cm L/P → AH05, AH09, AH17, AH19		
Miami 150×70, 160×70, 170×70, 180×80 cm → AH09, AH13, AH19		
Neo 140×140, 150×150 cm → AH05, AH17, AH19, AH23		
Rethink Space → AH19	 <p><b>AH18, AH19</b></p>	 <p><b>AH21</b></p>
Rethink Cubic, Rethink Cubic Wall → AH12, AH17, AH19		
Savona 190×130 cm → AH18, AH19		
Still Shower 180×80 cm → AH21		
Still Shower LED 180×80 cm → AH22	 <p><b>AH22</b></p>	 <p><b>AH23</b></p>
Still Square 170×75, 180×80 cm → AH21		
Still Square LED 170×75, 180×80 cm → AH22		
Still Smart P/L 170×110 cm → AH21		
Still Smart P/L LED 170×110 cm → AH22	 <p><b>AH03, AH09, AH19</b></p>	 <p><b>AH05, AH14, AH17, AH19, AH23, AH26</b></p>
Supreme 180×80, 190×90 cm → AH03, AH09, AH19		
Winnipeg 145×145 cm → AH05, AH14, AH17, AH19, AH23, AH26		
Yukon 160×90 cm L/P → AH05, AH09, AH11, AH14, AH17, AH19, AH23, AH26		



# VANY ODTOKOVÉ A PŘEPADOVÉ SOUPRAVY, PŘÍSLUŠENSTVÍ

**RIHO**

**Odtoková a přepadová souprava**

57 cm - AMC57 - 208865	1 440,-/1 742,-
70 cm - AMC70 - 208867	1 440,-/1 742,-
100 cm - AMC100 - 208869	1 590,-/1 924,-
Savona 208872	2 230,-/2 698,-

**Odtoková souprava s napouštěním přepadem**  
(napouštění 24 l / Min. – 3 bar, vypouštění 52 l / Min.)

60 cm - AAP57 - 208879	3 940,-/4 767,-
80 cm - AAP80 - 208880	3 940,-/4 767,-

**Viega Multiplex odtoková a přepadová souprava**  
(vypouštění 51 l / Min.)

70 cm - AVM70 - 208873	2 780,-/3 364,-
100 cm - AVM100 - 208874	2 780,-/3 364,-

**Viega Multiplex Trio odtoková a přepadová souprava s napouštěním přepadem**  
(napouštění 25 l / Min. – 3 bar, vypouštění 51 l / Min.)















70 cm - AVT70 - 208875	6 940,-/8 397,-
100 cm - AVT100 - 208876	7 130,-/8 627,-

**Odtoková a přepadová souprava RIHO v černém matném vzhledu**

- Odtoková a přepadová souprava s Clic-clac systémem a s černým matným krytem
- otevření nebo uzavření sifonu jedním pohybem
- vybaven pružnou přepadovou hadicí

105 cm - 208711	2 390,-/2 892,-
-----------------	-----------------



	Provedení	Kód	Cena
	Přestavbová sada pro CLIC-CLAC - broušená nerez	208704	930,-/1 125,-
	Přestavbová sada pro CLIC-CLAC - bílá mat	208705	930,-/1 125,-
	Přestavbová sada pro CLIC-CLAC - černá mat	208708	930,-/1 125,-
	Přestavbová sada pro CLIC-CLAC - bílá lesk	208707	930,-/1 125,-
	Přestavbová sada pro CLIC-CLAC - chrom	208709	930,-/1 125,-
	RIHO přepad kryt chrom - STILL, RETHINK, MODESTY, DEVOTION	208591	930,-/1 125,-
	RIHO přepad kryt bílá lesk - STILL, RETHINK, MODESTY, DEVOTION	208601	930,-/1 125,-
	RIHO přepad kryt bílá mat - STILL, RETHINK, MODESTY, DEVOTION	208602	930,-/1 125,-
	RIHO přepad kryt černá mat - STILL, RETHINK, MODESTY, DEVOTION	208603	930,-/1 125,-
	RIHO přepad kryt černá mat - ADORE, DESIRE,INSPIRE	208701	930,-/1 125,-
	RIHO přepad kryt broušená nerez - ADORE, DESIRE,INSPIRE	208587	930,-/1 125,-
	RIHO přepad kryt bílá mat - ADORE, DESIRE,INSPIRE	208590	930,-/1 125,-
	RIHO přepad kryt bílá lesk - ADORE, DESIRE,INSPIRE	208588	930,-/1 125,-
	RIHO přepad kryt chrom - ADORE, DESIRE,INSPIRE	208589	930,-/1 125,-

# VANY ROVNÉ PANELY

**RIHO**



VANY, MASÁŽNÍ SYSTÉMY



## KRYCÍ PANELY (URČENÉ TAKÉ K MASÁŽNÍM VANÁM)



Rozměr	Panel	Kód	Cena
70×57 cm	P073	209279	2 950,-/3 570,-
75×57 cm	P075	209280	2 950,-/3 570,-
80×57 cm	P083	209281	2 950,-/3 570,-
90×57 cm	P095	209288	2 950,-/3 570,-
140×57 cm	P140	209294	4 420,-/5 348,-
150×57 cm	P150	209295	4 420,-/5 348,-
160×57 cm	P160	209297	4 570,-/5 530,-
170×57 cm	P170	209299	4 570,-/5 530,-
175×57 cm	P175	209302	4 750,-/5 748,-
180×57 cm	P180	209305	4 750,-/5 748,-
190×57 cm	P190	209308	4 910,-/5 941,-
200×57 cm	P195	209311	4 910,-/5 941,-

Vana	Panel čelní	Panel boční
Carolina 170×80 cm *	P170	P083
Carolina 180×80 cm *	P180	P083
Carolina 190×80 cm *	P190	P083
Castello 180×115 cm	P180	x
Columbia 140×70 cm	P140	P073
Columbia 150×75 cm	P150	P075
Columbia 160×75 cm	P160	P075
Columbia 175×80 cm	P175	P083
Future 170×75 cm	P170	P075
Future 180×80 cm	P180	P083
Julia 160×70 cm *	P160	P073
Julia 170×75 cm *	P170	P075
Julia 180×80 cm *	P180	P083
Julia 190×90 cm *	P190	P095
Lazy 170×75 cm	P170	P075
Lazy 180×80 cm	P180	P080
Lima 160×70 cm	P160	P073
Lima 170×75 cm	P170	P075
Lima 180×80 cm	P180	P083
Lima 190×90 cm	P190	P095

Vana	Panel čelní	Panel boční
Lusso 160×70 cm	P160	P073
Lusso 170×75 cm	P170	P075
Lusso Plus 170×80 cm	P170	P083
Lusso 180×80 cm	P180	P083
Lusso 180×90 cm	P180	P095
Lusso 190×80 cm	P190	P083
Lusso 190×90 cm	P190	P095
Lusso 200×90 cm	P195	P095
Miami 150×70 cm	P150	P073
Miami 160×70 cm	P160	P073
Miami 170×70 cm	P170	P073
Miami 180×80 cm	P180	P083
Supreme 180×80 cm	P180	P083
Supreme 190×90 cm	P190	P095

\* Při použití krycího panelu je nutno zapustit sifon 3 cm do podlahy



	Typ vany	Kód (výška)	Cena
	Neo 140×140 cm	209262 (57 cm)	6 050,-/7 321,-
	Neo 150×150 cm	209263 (58 cm)	6 690,-/8 095,-
	Austin 145×145 cm	209267 (56 cm)	6 690,-/8 095,-
	Winnipeg 145×145 cm		
	Lyra 140×90 cm	209269 (57 cm) pravá	6 050,-/7 321,-
		209270 (57 cm) levá	6 050,-/7 321,-
	Lyra 153,5×100,5 cm	209271 (57 cm) pravá	6 050,-/7 321,-
		209272 (57 cm) levá	6 050,-/7 321,-
	Lyra 170×110 cm	209273 (57 cm) pravá	6 690,-/8 095,-
		209274 (57 cm) levá	6 690,-/8 095,-
	Delta 150×80 cm (P/L)	209275 (57 cm)	6 050,-/7 321,-
	Delta 160×80 cm (P/L)	209276 (57 cm)	6 050,-/7 321,-
	Yukon 160×90 cm (P/L)	209283 (57 cm)	6 690,-/8 095,-
	Geta 160×90 cm (P/L)	209284 (58,5 cm)	6 690,-/8 095,-
	Geta 170×90 cm (P/L)	209285 (58,5 cm)	6 690,-/8 095,-

# VANY RIHOPOOLS

**RIHO**

## Chvilky pro sebe...

Volný čas, chvíle na odpočinek a relaxaci po náročném dni. Není to něco, po čem bychom všichni toužili? V tomto případě je nejlepší využít vířivou koupel. Zvláště vhodná pro tuto příležitost je vana RIHO s novými masážními systémy. Poslech hudby, koupelna osvětlená relaxačními nebo povznášejícími barvami vám zajistí příjemnou koupel i odpočinek.



**Okázale luxusní, nádherný design a relaxace v každé koupelně**





## Výběr z pěti vířivých systémů

RIHOpools jsou k dispozici ve čtyřech vířivých systémech: Air, Flow, Joy, Bliss a Sparcle. Od základních variant až po pokročilé řešení. Všechny masážní systémy jsou vyrobeny v kvalitním a příjemném designu.



## B-Music: poslouchejte hudbu skrze vaši vanu!

S masážními systémy RIHO Joy a Bliss můžete! Promění totiž vaši vanu v reproduktor. Připojte bluetooth zařízení a poslouchejte svou oblíbenou hudbu v koupelně. Užívejte si vaši koupel všemi smysly!

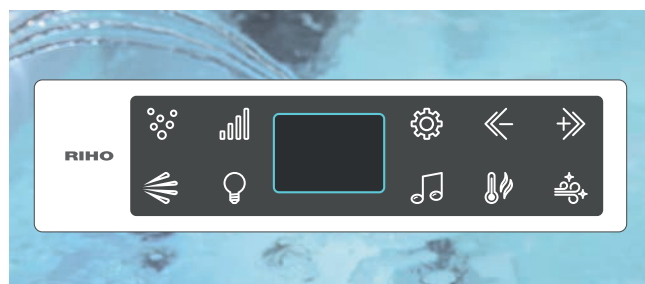

## Jednoduché dotykové ovládání

Moderní a intuitivní dotykové ovládání pro rychlé a snadné použití.



## Osvětlení pro optimální relaxaci

Vyberte si barvu pro povznášející relaxaci



## Výběr z pěti vířivých systémů

### RIHOpool Air: pro povznášející energii:

U RIHO pool s Air systémem můžete jedním tlačítkem ovládat:

- zapnutí a vypnutí bílého světla
- zapnutí a vypnutí relaxační bublinkové koupele pro maximální potěšení



### Air: Načerpejte energii!

- 11 aerotrysek ve standardním provedení
- 1 bílé světlo
- elektronické ovládání (jednotlačítkové)
- automatické vysoušení

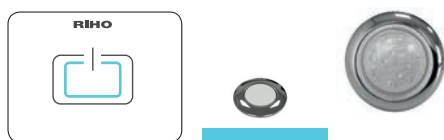

## RIHOpool Flow: pro vaše zotavení:

U RIHO pool s Flow systémem můžete jedním tlačítkem ovládat:

- zapnutí a vypnutí bílého světla
- zapnutí a vypnutí relaxačních hydrotrysek na masáž vašich zad, boků a nohou pro dodání vitality

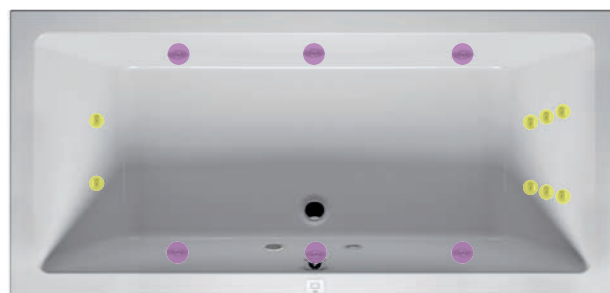

## Flow: Odpočíte si!

- 6 zádoových, 6 bočních a 2 hydromasážní trysky na nohy ve standardním provedení
- 1 bílé světlo
- elektronické ovládání (jednotlačítkové)

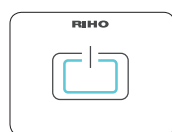



## RIHOpool Joy:

### pro potěšení:

U RIHO pool s Joy systémem můžete 4 tlačítky ovládat:

- 💡 - zapnutí a vypnutí barevného světla, výběr barvy světla nebo střídání barev k vytvoření příjemné atmosféry (color terapie)
- 💧 - zapnutí a vypnutí relaxační bublinkové koupele pro maximální potěšení s výběrem z 5 intenzit
- 🔊 - zapnutí bluetooth připojení a poslouchání hudby

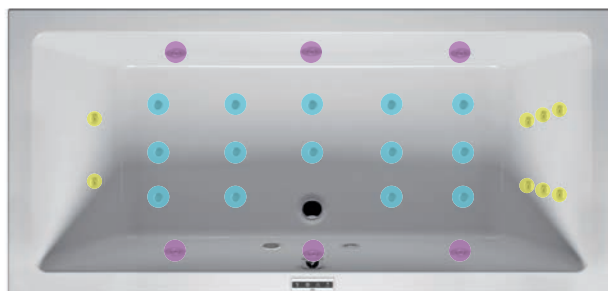
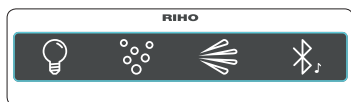

### Joy: Potěšte svoje smysly!

- 14 aerotrysek ve standardním provedení
- intenzita aerotrysek nastavitelná v 5 krocích
- 6 zádovkých, 6 bočních a 2 hydromasážní trysky na nohy ve standardním provedení
- 1 barevná terapie
- elektronické ovládání (čtyřtlačítkové)
- automatické vysoušení aerosystému
- manuální vysoušení
- bluetooth připojení

VANY, MASÁŽNÍ SYSTÉMY





## RIHOpool Bliss: pro optimální potěšení:

- 💡 U RIHO pool Bliss systémem můžete 10 tlačítka s LED obrazovkou ovládat:
- 🔊 - zapnutí a vypnutí barevného světla, výběr barvy světla nebo střídání barev k vytvoření příjemné atmosféry (color terapie)
- 🎵 - zapnutí a vypnutí relaxační bublinkové koupele pro maximální potěšení s výběrem z 5 intenzit
- 🌬️ - zapnutí a vypnutí relaxačních trysek na masáž vašich zad, boků a nohou k dodání vitality
- 🎶 - zapnutí a vypnutí rádia nebo bluetooth připojení a poslouchání hudby
- 🔥 - zapnutí a vypnutí přehřevu pro zachování příjemné teploty vody
- 🧼 - zapnutí čistícího cyklu k udržení hygienicky čistého systému
- ⚙️ - zapnutí a vypnutí dětského zámku
- 📶 - výběr rádiových stanic, ovládání hlasitosti, přepínání mezi písněmi



## Bliss: Relaxace a zábava!

- 16 aerotrysek ve standardním provedení
- intenzita aerotrysek nastavitelná v 5 krocích
- 6 zádovkých, 6 bočních a 4 hydromasážní trysky na nohy ve standardním provedení
- 1 barevná terapie
- elektronické ovládání (desetitlačítkové)
- automatické vysoušení aerosystému
- manuální vysoušení
- bluetooth připojení, rádiové připojení
- funkce čištění
- přehřev
- dětský zámek





# VANY RIHOPOOLS SPARKLE

**RIHO**

VANY, MASAZNI SYSTEMY



## ZÍSKEJTE JISKŘIVOU NÁLADU

### UŽIJTE SI OSVĚŽUJÍCÍ BUBLINKOVOU KOUPEL S POSLECHEM HUDBY

Volně stojící vana s osvěžujícími bublinkami? Nyní je i toto možné!

V letošním roce představujeme zcela nový relaxační systém Sparkle Mood pro řadu volně stojících akrylátových van. Jedná se o aero systém s champagne efektem a velmi tichým kompresorem, který nebude rušit vaši pohodu ve vaně RIHO.

Systém je vybaven 16 Hi-tech Sparkle tryskami.

Součástí tohoto systému je intuitivní 4 tlačítkové senzorové ovládání umístěné na okraji vany a LED osvětlení s barevnou terapií.

Systém také obsahuje B-music, který vám umožňuje poslech hudby z vašeho zařízení přes bluetooth, kdy se vaše vana stává reproduktorem - doplňuje vaše relaxační okamžiky.

Tento systém má funkci automatického vysoušení trysek.

Při montáži systému Sparkle není nutný montážní otvor, pouze malý otvor pro přístup vzduchu (viz návod).

### Dostupné pro:

DESIRE cornerP/L  
DESIRE Back-2-Wall  
MODESTY  
DEVOTION Back-2-Wall

### Sparkle: Skvělá nálada

- 16 aerotrysek Sparkle Mood
  - 1 barevná terapie
  - 4 senzorová tlačítka
- Automatická funkce vysoušení trysek
  - Funkce hudba / bluetooth



RIHO

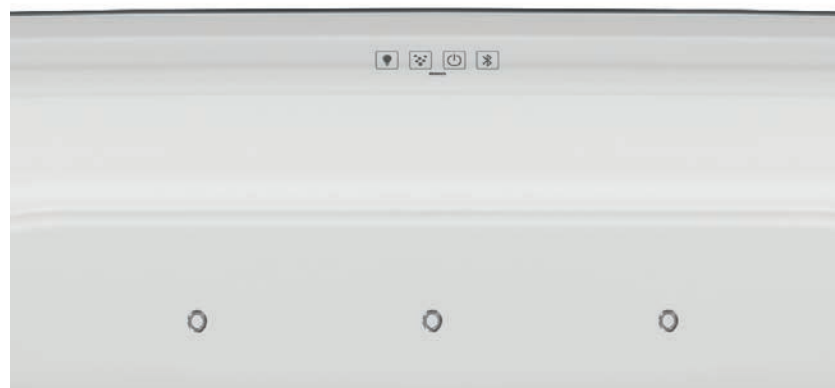

### Aerotrysky: Sparkle

Ø 19 mm



Jedná se o aerotrysku s champagne efektem, který vytváří malé bublinky, které vás během použití tohoto systému plně obklopí. Vzduch proudí z těchto trysek na dně vany a vytváří jemný relaxační efekt. Sparkle tryska s chromovaným lemem a bílou střední částí má průměr 19 mm. Vnitřní část trysky je možné vyjmout a trysku snadno vyčistit.



			AIR	FLOW	JOY	BLISS
			11 aerotrysek	6+6+2 hydrotrysek	14 / 6+6+2 aerotrysek / hydrotrysek	16 / 6+6+4 aerotrysek / hydrotrysek
Cena systému			25 760,-/31 170,-	32 808,-/39 698,-	63 792,-/77 188,-	75 092,-/90 861,-
Austin	145x145	B005001005	●	●	●	●
Carolina	170x80	B055001005	●	●	●	●
Carolina	180x80	B056001005	●	●	●	●
Carolina	190x80	B057001005	●	●	●	●
Columbia	140x70	B004001005	●	X	X	X
Columbia	150x75	B002001005	●	●	X	X
Columbia	160x75	B001001005	●	●	X	X
Columbia	175x80	B003001005	●	●	X	X
Delta L/P	150x80	B067001005 / B066001005	●	●	●	●
Delta L/P	160x80	B069001005 / B068001005	●	●	●	●
Doppio L/P	180x130	B034001005 / B033001005	●	●	●	●
Future	170x75	B073001005	●	●	X	X
Future	180x80	B074001005	●	●	X	X
Future	190x90	B075001005	●	●	X	X
Geta L/P	160x90	B030001005 / B029001005	●	●	●	X
Geta L/P	170x90	B032001005 / B031001005	●	●	●	X
Julia	160x70	B024001005	●	●	●	X
Julia	170x75	B011001005	●	●	●	X
Julia	180x80	B025001005	●	●	●	●
Julia	190x90	B023001005	●	●	●	●
Kansas	190x90	B035001005	●	●	●	●
Lazy	170x75	B078001005	●	●	X	X
Lazy	180x80	B081001005	●	●	X	X
Lazy L/P	170x75	B080001005 / B079001005	●	●	X	X
Lazy L/P	180x80	B083001005 / B082001005	●	●	X	X
Lima	150x70	B049001005	●	●	●	●
Lima	160x70	B050001005	●	●	●	●
Lima	170x75	B051001005	●	●	●	●
Lima	180x80	B052001005	●	●	●	●
Lima	190x90	B053001005	●	●	●	●
Linares	150x70	B139001005	●	●	●	●
Linares	160x70	B140001005	●	●	●	●
Linares	170x75	B141001005	●	●	●	●
Linares	180x80	B142001005	●	●	●	●
Linares	190x90	B143001005	●	●	●	●
Linares	200x90	B144001005	●	●	●	●
Lugo	160x70	B138001005	●	●	●	●
Lugo	170x75	B132001005	●	●	●	●
Lugo	180x80	B133001005	●	●	●	●
Lugo	180x90	B134001005	●	●	●	●
Lugo	190x80	B135001005	●	●	●	●
Lugo	190x90	B136001005	●	●	●	●
Lugo	200x90	B137001005	●	●	●	●
Lugo Wall	180x80	B159001005	●	●	●	●
Lusso	160x70	B013001005	●	●	●	●
Lusso	170x75	B007001005	●	●	●	●
Lusso	180x80	B036001005	●	●	●	●
Lusso Wall	180x80	B158001005	●	●	●	●
Lusso	180x90	B026001005	●	●	●	●
Lusso	190x80	B015001005	●	●	●	●
Lusso	190x90	B037001005	●	●	●	●
Lusso	200x90	B016001005	●	●	●	●
Lusso Plus	170x80	B006001005	●	X	X	X
Lyra L/P	140x90	B020001005 / B019001005	●	X	X	X
Lyra L/P	153,5x100,5	B022001005 / B021001005	●	●	●	●*

VANY, MASÁŽNÍ SYSTÉMY

			<b>AIR</b>	<b>FLOW</b>	<b>JOY</b>	<b>BLISS</b>
			11 aerotrysek	6+6+2 hydrotrysek	14 / 6+6+2 aerotrysek / hydrotrysek	16 / 6+6+4 aerotrysek / hydrotrysek
Cena systému			25 760,-/31 170,-	32 808,-/39 698,-	63 792,-/77 188,-	75 092,-/90 861,-
Lyra L/P	170x110	B018001005 / B017001005	●	●	●	● *
Miami	150x70	B058001005	●	●	✗	✗
Miami	160x70	B059001005	●	●	✗	✗
Miami	170x70	B060001005	●	●	✗	✗
Miami	180x80	B061001005	●	●	✗	✗
Neo	140x140	B076001005	●	●	●	● *
Neo	150x150	B077001005	●	●	●	● *
Rethink Cubic	160x70	B104001005	●	●	●	●
Rethink Cubic	170x75	B105001005	●	●	●	●
Rethink Cubic	180x80	B106001005	●	●	●	●
Rethink Cubic	180x90	B107001005	●	●	●	●
Rethink Cubic	190x80	B108001005	●	●	●	●
Rethink Cubic	190x90	B109001005	●	●	●	●
Rethink Cubic	200x90	B110001005	●	●	●	●
Rethink Cubic Wall	180x80	B160001005	●	●	●	●
Rethink Space S L/P	160x75	B112001005 / B111001005	●	●	✗	✗
Rethink Space M L/P	170x90	B114001005 / B113001005	●	●	✗	✗
Rethink Space L L/P	180x110	B116001005 / B115001005	●	●	✗	✗
Still Shower	180x80	B103001005	●	✗	✗	✗
Still Smart L/P	170x110	B102001005 / B101001005	●	●	✗	✗
Still Square	170x75	B100001005	●	●	●	●
Still Square	180x80	B099001005	●	●	●	●
Supreme	180x80	B012001005	●	●	●	●
Supreme	190x90	B014001005	●	●	●	●
Winnipeg	145x145	B010001005	●	●	●	●
Yukon L/P	160x90	B009001005 / B008001005	●	●	●	●

			<b>AIR 2</b>	<b>FLOW 2</b>	<b>JOY 2</b>	<b>BLISS 2</b>
			16 aerotrysek	6+6+4 hydrotrysek	16 / 6+8+4 aerotrysek / hydrotrysek	20 / 6+8+8 aerotrysek / hydrotrysek
Cena systému (Vany Castello, Colorado, Savona)			29 162,-/35 286,-	37 303,-/45 137,-	82 382,-/99 682,-	93 318,-/112 915,-
Castello	180x120	B064001005	●	●	●	●
Colorado	Ø 180	B038001005	●	●	●	●
Savona	190x130	B065001005	●	●	●	●

**Systém SPARKLE**

Desire Corner L/P	184x84,170x77	●
Desire Back2wall	180x84	●
Modesty	170x76	●
Devotion Back2wall	180x80	●

- = Dostupný
- = Dostupný s 4+4+2
- ✗ = Není možné
- = Dostupný s 6+6+2
- = Dostupný s 10

\* Pouze bez čelního panelu

## AEROTRYSKY:

Jak napovídá slovo aerotryska, jedná se o vzduchovou trysku. Vzduch proudí z těchto trysek na dně vany a vytváří příjemný relaxační efekt. Aerotryska s chromovaným povrchem má průměr 25 mm. Vnitřní část trysky je možné vyjmout a trysku snadno vyčistit.



## MINI HYDROTRYSKA EYEBALL

Hydrotryskami proudí směs vody a vzduchu. Výsledkem je silný proud s masážním účinkem. Mini Hydro tryska Eyeball s chromovaným povrchem má průměr 34 mm. Tento systém hydrotrysek masíruje vaše záda a nohy. Směr proudu vody z trysek lze nastavit tak, že středový díl natočíte do požadované polohy.



## HYDROTRYSKA EYEBALL

Hydrotryskami proudí směs vody a vzduchu. Výsledkem je silný proud s masážním účinkem. Hydrotryska Eyeball s chromovaným povrchem má průměr 60 mm. Směr proudu vody z trysek lze nastavit tak, že středový díl natočíte do požadované polohy.



## HYDROTRYSKY LUX

Hydrotryskami proudí směs vody a vzduchu. Výsledkem je silný proud s masážním účinkem. Hydrotryska Lux s chromovaným povrchem má průměr 70 mm. Tyto hydrotrysky masírují vaše boky v systémech Joy a Bliss. Sílu proudu můžete nastavit otáčením vnitřní části. Pokud budete otáčet vnitřní částí po směru hodinových ručiček, proud bude slábnout. Směr proudu vody z trysek lze nastavit tak, že středový díl natočíte do požadované polohy.



## AEROTRYSKY: SPARKLE

Jedná se o aerotrysku s champagne efektem, který vytváří malé bublinky, které vás během použití tohoto systému plně obklopí. Vzduch proudí z těchto trysek na dně vany a vytváří jemný relaxační efekt. Sparkle tryska s chromovaným lemem a bílou střední částí má průměr 19 mm. Vnitřní část trysky je možné vyjmout a trysku snadno vyčistit.





## Napouštění vany s přepadem

RIHO Fall je novinka společnosti RIHO. Jedná se o napouštění vody skryté ve vanovém přepadu – na baterii tedy nepotřebujete výtokové ramínko. Napouštění vany je elegantně skryté ve stěně vany, což je výhodné řešení pro každou moderní koupelnu. Už nejsou zapotřebí žádné vyčnívající prvky vodovodní baterie. Díky tomu je RIHO Fall velmi vhodný k využití pro volně stojící akrylátové vany. A navíc... je skvělé, že čištění tohoto napouštění je tak snadné!

RIHO Fall je nabízen v brilantním chromu jako základní varianta. Další možné varianty (broušená nerez, bílá matná nebo lesklá a matná černá) jsou za příplatek.

### Technické specifikace

Vana je plněna dostatečným přítokem vody 20l/1min (při tlaku vody 2,5 baru). RIHO Fall funguje v kombinaci s vodovodní baterií, ta může být umístěna na jakémkoliv požadovaném místě v koupelně.

Napouštění přepadem je dodáváno sestavené včetně zpětného ventilu a 1 metru dlouhé ohebné hadice s 1/2" (samice) přípojkou, aby instalace byla co nejsnadnější.

### Funkce

Přebytečná voda z vany je odváděna přes přepadový otvor pod napouštěcím mechanismem. To znamená, že znečištěná voda se do napouštěcího zařízení nedostane. Navíc zpětný ventil zajišťuje, aby do rozvodu pitné vody nevnikla žádná znečištěná.

Vyrobeno z vysoce kvalitních materiálů s dlouhou životností, kování odpovídá Evropským normám včetně EN 274, EN 1717



Standard	Provedení	Kód	Cena:
	RIHO Fall přepad kryt chrom	208592	1 310,-/1 585,-
<b>Za příplatek</b>			
	RIHO Fall přepad kryt broušená nerez	208593	1 310,-/1 585,-
	RIHO Fall přepad kryt bílá lesk	208598	1 310,-/1 585,-
	RIHO Fall přepad kryt bílá mat	208599	1 310,-/1 585,-
	RIHO Fall přepad kryt černá mat	208600	1 310,-/1 585,-

# VANY VŠEOBECNÉ POKYNY K INSTALACI

**RIHO**

## POZNÁMKY

- Všechny vany jsou k dispozici pouze v barvě bílé.
- Všechny masážní vany jsou včetně vany, nosného rámu a odtokové a přepadové soupravy.
- Doporučujeme vždy použít příslušné vanové podpěry RIHO. Ostatní značky mohou způsobit poškození.
- Všechny výkresy, stavební připravenost a návody k provozu a údržbě, lze stáhnout na [www.riho.cz](http://www.riho.cz). Zde naleznete také všeobecné prodejní podmínky.
- Ne na všechny masážní vany nabízíme vanové zástěny. Zeptejte se Vašeho prodejce.
- Barevná terapie nahrazuje bílé světlo.
- Při objednání vany nebo masážní vany vždy uvádějte, zda se jedná o pravé (standard) nebo levé provedení.

## ČIŠTĚNÍ A ÚDRŽBA

### RIHO ČISTICÍ SYSTÉM U MASÁŽNÍCH VAN (CLEANPOOL)

(Možné u systémů BLISS a THERMAE)

Automatická čistící jednotka je standardně osazena u systémů BLISS a masážních van řady Thermae.

Automatická čistící jednotka nabízí ten nejlepší komfort pro čištění hydro systému. Nádržka s čistícím prostředkem RIHO (Clean-Plus) je umístěna pod okrajem vany a vystačí cca na 6-8 cyklů.

Před procesem čištění musí být vana zcela zaplněna vodou. Jakmile je systém čištění aktivován, cca do 15 sekund se spustí proces čištění. Tento proces trvá 200 sekund. Po ukončení procesu čištění vanu vypusťte a opláchněte studenou vodou.



#### Dezinfekční tablety 75 ks

Masážní vana může být dezinfikována pomocí dezinfekčních tablet. Použití dezinfekčních tablet je doporučováno – mimo jiné – aby se zabránilo růstu bakterií.

207713

820,-/992,-



#### RIHO čistící prostředek 1 l

náplň pro automatickou čistící jednotku

207714

490,-/593,-

Opravná sada pro akrylátové vany (Bílá)

207718

2 060,-/2 493,-

Opravná sada pro vaničky Kolping (Bílá)

207719

1 100,-/1 331,-

**VYSVĚTLIVKY**

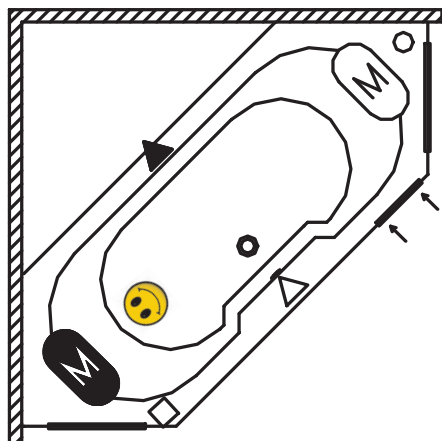

Všechny vany a sprchové vaničky jsou k dispozici pouze v bílé barvě.

	Motor jednoduchého systému (Hydro nebo Aero) nebo hydro motor v kombinovaném systému (Hydro / Aero)
	Aero motor v kombinovaném systému (Hydro / Aero)
	Automatická čistící jednotka (kombinace mechanického ovládání a čistícího systému není možná)
	Elektronické ovládání
	Elektronické ovládání nebo TLCD
	TLCD ovládání
	Pneumatické ovládání (kombinace mechanického ovládání a čistící jednotky není možná)
	Servisní otvor
	Servisní otvor pro příhřev
	Poloha ve vaně
<b>B</b>	Doporučené místo pro umístění nástěnné baterie
	Konec límce

**OBEČNÉ POKYNY K INSTALACI**

**UMÍSTĚNÍ VANY**

Aby se zabránilo nepříjemné vibraci vany, nedoporučujeme instalovat vanu přímo na zeď. Použijte např. izolaci určenou k zateplení. Před zabudováním výrobku je nutné vyzkoušet jeho funkčnost.

**ELEKTRICKÉ PŘIPOJENÍ**

Před tím, než je masážní vana nainstalována, musí být připojena k elektřině. Elektrická skříňka je umístěna u hydro motoru a čistící jednotky.

**AIR:**

Napětí: 230V/50Hz  
Výkon: aero 550 W  
(připojovací kabel 3x1,5 mm<sup>2</sup>).

**FLOW:**

Napětí: 230V/50Hz  
Výkon: hydro 800 W  
(připojovací kabel 3x1,5 mm<sup>2</sup>)

**JOY:**

Napětí: 230V/50Hz  
Výkon: hydro 800 W / aero 550 W  
(připojovací kabel 3x1,5 mm<sup>2</sup>)

**BLISS:**

Napětí: 230V/50Hz  
Výkon: hydro 800 W / aero 550 W / Příhřev 1500 W  
(připojovací kabel 3x2,5 mm<sup>2</sup>).  
Varianta 2x hydromotor (Sobek, Savona, Colorado, Castello):  
Napětí: 400V/50Hz nebo 2x230V/50Hz  
(připojovací kabel 5x2,5 mm<sup>2</sup>)

**VANY THERMAE LINE**

Napětí: 400V/50Hz nebo 2x230V/50Hz  
Výkon: 2x hydro 800 W/aero 1030 W  
příhřev 1500 W  
(připojovací kabel 5x2,5 mm<sup>2</sup>).

**SPARKLE**

Napětí: 230V/50Hz  
Výkon: aero 40 W  
(připojovací kabel 3x1,5 mm<sup>2</sup>)

**UPOZORNĚNÍ:**

U kombinace TLCD/příhřev a systému BLISS musí být dodány 5-žilový kabel napojen na dvě fáze, každá s jističem 16 A. Je nutné použít proudový chránič 30 mA. Napětí: 400V/50Hz nebo 2x230V/50Hz

**MONTÁŽ:**

RIHO doporučuje vanu naistalovat dle obrázku A. Při případné opravě vany tím nebude rám, trysky a odtoková souprava překážkou. RIHO nepřijímá odpovědnost za škody či případné náklady spojené s vyjmutím vany.

**OBKLADY:**

Obklady na stěně musí být minimálně 1 cm pod okrajem vany (viz obrázek).

**VĚTRACÍ MŘÍŽKA:**

Aby mohl motor optimálně fungovat, musí být instalovány větrací mřížky (pro každý motor jedna), buď v obkladu vany nebo ve zdi. Tyto mřížky musí být voděodolné a nebo umístěny tak, aby se zabránilo přístupu vody. Minimální rozměr mřížky musí být 100 cm<sup>2</sup>.

**SERVISNÍ OTVOR**

Pro potřebu údržby nebo servisu je nutné mít u každého motoru servisní otvor. V případě systému s příhřevem je nutný další servisní otvor (viz. technický výkres, 40x50cm).

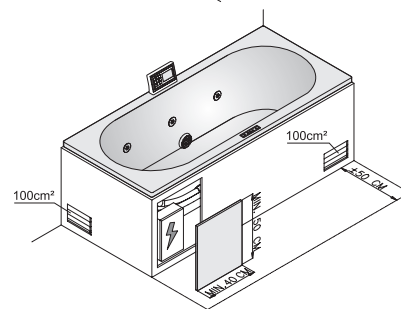
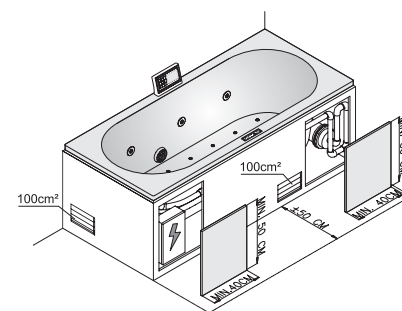
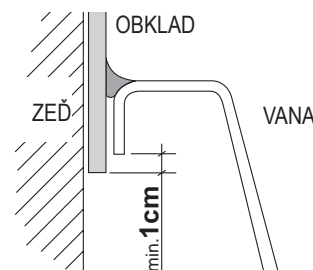
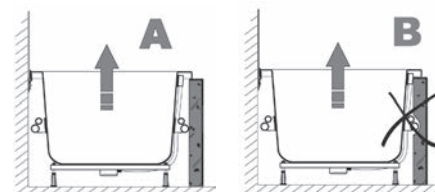

Recyklační poplatek za elektrozařízení je zahrnut v ceně výrobku.







**RIHO**



VANY, MASAŽNÍ SYSTÉMY

# VOLNĚ STOJÍCÍ AKRYLÁTOVÉ VANY

## ADORE BACK2WALL | 180×86×44,5 cm (d×š×h)

**RIHO**



VANY, MASAŽNÍ SYSTÉMY

Kód	Název vany	Barva	RIHO Fall	Systém	Rozměry	Objem	Cena:
B086001005	Adore 180	bílá lesk			180x86x56	306	55 060,-/66 623,-
B086002005	Adore 180	bílá lesk	chrom		180x86x56	306	62 700,-/75 867,-

### Za příplatek



208587 broušená nerez  
208588 bílá lesk  
208590 bílá mat  
208701 černá mat  
930,-/1 125,-

63



208592 chrom  
208593 broušená nerez  
208598 bílá lesk  
208599 bílá mat  
208600 černá mat  
1 310,-/1 585,-

77



208704 broušená nerez  
208705 bílá mat  
208708 černá mat  
208707 bílá lesk  
208709 chrom  
930,-/1 125,-

63

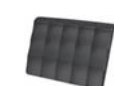

● AH17  
207041  
2 100,-/2 541,-

61



● 207004 ● 211421  
3 660,-/4 429,-

60



Bílá vana je standardně dodávána s chromovaným krytem přepadu a odpadu.

Instalační výška: 57 cm

Součástí vany jsou podpěry a přepadová a odtoková souprava.

Technické výkresy naleznete na straně 156





# VOLNĚ STOJÍCÍ AKRYLÁTOVÉ VANY DESIRE BACK2WALL | 180x84x45 cm (d×š×h)

# RIHO



VANY, MASAŽNÍ SYSTÉMY

Kód	Název vany	Barva	RIHO Fall	Systém	Rozměry	Objem	Cena:
B089001005	Desire B2W	bílá lesk			180x84x60	310	55 060,-/66 623,-
B089011005	Desire B2W	bílá lesk	chrom		180x84x60	310	62 700,-/75 867,-
B089002005	Desire B2W	bílá lesk		LED	180x84x60	310	61 370,-/74 258,-
B089003005	Desire B2W	bílá lesk		sparkle	180x84x60	310	84 220,-/101 906,-
B089004005	Desire B2W	bílá lesk		sparkle/LED	180x84x60	310	90 530,-/109 541,-
B089012005	Desire B2W	bílá lesk	chrom	LED	180x84x60	310	69 020,-/83 514,-
B089013005	Desire B2W	bílá lesk	chrom	sparkle	180x84x60	310	91 860,-/111 151,-
B089014005	Desire B2W	bílá lesk	chrom	sparkle/LED	180x84x60	310	105 830,-/128 054,-
B089001105	Desire B2W	bílá mat			180x84x60	310	65 150,-/78 832,-
B089011105	Desire B2W	bílá mat	chrom		180x84x60	310	72 780,-/88 064,-
B089002105	Desire B2W	bílá mat		LED	180x84x60	310	71 460,-/86 467,-
B089003105	Desire B2W	bílá mat		sparkle	180x84x60	310	94 300,-/114 103,-
B089004105	Desire B2W	bílá mat		sparkle/LED	180x84x60	310	100 620,-/121 750,-
B089012105	Desire B2W	bílá mat	chrom	LED	180x84x60	310	79 110,-/95 723,-
B089013105	Desire B2W	bílá mat	chrom	sparkle	180x84x60	310	101 940,-/123 347,-
B089014105	Desire B2W	bílá mat	chrom	sparkle/LED	180x84x60	310	115 910,-/140 251,-
B0890011220	Desire B2W	matná bílá/matná černá			180x84x60	310	65 150,-/78 832,-
B089011220	Desire B2W	matná bílá/matná černá	chrom		180x84x60	310	72 780,-/88 064,-
B089002220	Desire B2W	matná bílá/matná černá		LED	180x84x60	310	71 460,-/86 467,-
B089003220	Desire B2W	matná bílá/matná černá		sparkle	180x84x60	310	94 300,-/114 103,-
B089004220	Desire B2W	matná bílá/matná černá		sparkle/LED	180x84x60	310	100 620,-/121 750,-
B089012220	Desire B2W	matná bílá/matná černá	chrom	LED	180x84x60	310	79 110,-/95 723,-
B089013220	Desire B2W	matná bílá/matná černá	chrom	sparkle	180x84x60	310	101 940,-/123 347,-
B089014220	Desire B2W	matná bílá/matná černá	chrom	sparkle/LED	180x84x60	310	115 910,-/140 251,-

## Za příplatek

 <p>208587 broušená nerez 208588 bílá lesk 208590 bílá mat 208701 černá mat 930,-/1 125,-</p> <p>63</p>	 <p>208592 chrom 208593 broušená nerez 208598 bílá lesk 208599 bílá mat 208600 černá mat 1 310,-/1 585,-</p> <p>77</p>	 <p>208704 broušená nerez 208705 bílá mat 208708 černá mat 208707 bílá lesk 208709 chrom 930,-/1 125,-</p> <p>63</p>	 <p>● AH26 207052 2 390,-/2 892,-</p> <p>61</p>	 <p>● AH23 207051 ● AH23 207050 1 100,-/1 331,-</p> <p>61</p>	 <p>207004 ● 211421 3 660,-/4 429,-</p> <p>60</p>	
--	---	---	--	--	---	---

Instalační výška: 60 cm  
Bílá lesk je standardně dodávána s chromovaným krytem přepadu a odpadu.  
Matná standardně dodávána s matným bílým krytem přepadu a odpadu.

Součástí vany jsou podpěry a přepadová a odtoková souprava.

Technické výkresy naleznete na straně 158





VANY, MASAŽNÍ SYSTÉMY

LED  
VERZE





# VOLNĚ STOJÍCÍ AKRYLÁTOVÉ VANY

## NOVINKA: DESIRE CORNER | 170x77x45 cm (d×š×h)

**RIHO**







levá



VANY, MASAŽNÍ SYSTÉMY

Kód	Název vany	Barva	RIHO Fall	Systém	Rozměry	Objem	Cena:
B157001005	Desire corner levá	bílá lesk			170x77x60	310	52 307,-/63 291,-
B157007005	Desire corner levá	bílá lesk	chrom		170x77x60	310	59 565,-/72 074,-
B157002005	Desire corner levá	bílá lesk		LED	170x77x60	310	58 302,-/70 545,-
B157003005	Desire corner levá	bílá lesk		sparkle	170x77x60	310	80 009,-/96 811,-
B157004005	Desire corner levá	bílá lesk		sparkle/LED	170x77x60	310	86 004,-/104 065,-
B157008005	Desire corner levá	bílá lesk	chrom	LED	170x77x60	310	65 569,-/79 338,-
B157009005	Desire corner levá	bílá lesk	chrom	sparkle	170x77x60	310	87 267,-/105 593,-
B157010005	Desire corner levá	bílá lesk	chrom	sparkle/LED	170x77x60	310	93 271,-/112 858,-
B157001105	Desire corner levá	bílá mat			170x77x60	310	61 893,-/74 891,-
B157007105	Desire corner levá	bílá mat	chrom		170x77x60	310	69 141,-/83 661,-
B157002105	Desire corner levá	bílá mat		LED	170x77x60	310	67 887,-/82 143,-
B157003105	Desire corner levá	bílá mat		sparkle	170x77x60	310	89 585,-/108 398,-
B157004105	Desire corner levá	bílá mat		sparkle/LED	170x77x60	310	95 589,-/115 663,-
B157008105	Desire corner levá	bílá mat	chrom	LED	170x77x60	310	75 791,-/91 707,-
B157009105	Desire corner levá	bílá mat	chrom	sparkle	170x77x60	310	96 843,-/117 180,-
B157010105	Desire corner levá	bílá mat	chrom	sparkle/LED	170x77x60	310	102 847,-/124 445,-
B157001220	Desire corner levá	matná bílá/matná černá			170x77x60	310	61 893,-/74 891,-
B157007220	Desire corner levá	matná bílá/matná černá	chrom		170x77x60	310	69 141,-/83 661,-
B157002220	Desire corner levá	matná bílá/matná černá		LED	170x77x60	310	67 887,-/82 143,-
B157003220	Desire corner levá	matná bílá/matná černá		sparkle	170x77x60	310	89 585,-/108 398,-
B157004220	Desire corner levá	matná bílá/matná černá		sparkle/LED	170x77x60	310	95 589,-/115 663,-
B157008220	Desire corner levá	matná bílá/matná černá	chrom	LED	170x77x60	310	75 791,-/91 707,-
B157009220	Desire corner levá	matná bílá/matná černá	chrom	sparkle	170x77x60	310	96 843,-/117 180,-
B157010220	Desire corner levá	matná bílá/matná černá	chrom	sparkle/LED	170x77x60	310	102 847,-/124 445,-

### Za příplatek

 <p>208587 broušená nerez 208588 bílá lesk 208590 bílá mat 208701 černá mat 930,-/1 125,-</p> <p>63</p>	 <p>208592 chrom 208593 broušená nerez 208598 bílá lesk 208599 bílá mat 208600 černá mat 1 310,-/1 585,-</p> <p>77</p>	 <p>208704 broušená nerez 208705 bílá mat 208708 černá mat 208707 bílá lesk 208709 chrom 930,-/1 125,-</p> <p>63</p>	 <p>● AH26 207052 2 390,-/2 892,-</p> <p>61</p>	 <p>● AH23 207051 ● AH23 207050 1 100,-/1 331,-</p> <p>61</p>	 <p>● 207004 ● 211421 3 660,-/4 429,-</p> <p>60</p>
--	---	---	--	--	---

Instalační výška: 60 cm

Bílá lesk je standardně dodávána s chromovaným krytem přepadu a odpadu.

Matná standardně dodávána s matným bílým krytem přepadu a odpadu.

Součástí vany jsou podpěry a přepadová a odtoková souprava.

Technické výkresy naleznete na straně 174

pravá



VANY, MASÁŽNÍ SYSTÉMY

Kód	Název vany	Barva	RIHO Fall	Systém	Rozměry	Objem	Cena:
B156001005	Desire corner pravá	bílá lesk			170x77x60	310	52 307,-/63 291,-
B156007005	Desire corner pravá	bílá lesk	chrom		170x77x60	310	59 565,-/72 074,-
B156002005	Desire corner pravá	bílá lesk		LED	170x77x60	310	58 302,-/70 545,-
B156003005	Desire corner pravá	bílá lesk		sparkle	170x77x60	310	80 009,-/96 811,-
B156004005	Desire corner pravá	bílá lesk		sparkle/LED	170x77x60	310	86 004,-/104 065,-
B156008005	Desire corner pravá	bílá lesk	chrom	LED	170x77x60	310	65 569,-/79 338,-
B156009005	Desire corner pravá	bílá lesk	chrom	sparkle	170x77x60	310	87 267,-/105 593,-
B156010005	Desire corner pravá	bílá lesk	chrom	sparkle/LED	170x77x60	310	93 271,-/112 858,-
B156001105	Desire corner pravá	bílá mat			170x77x60	310	61 893,-/74 891,-
B156007105	Desire corner pravá	bílá mat	chrom		170x77x60	310	69 141,-/83 661,-
B156002105	Desire corner pravá	bílá mat		LED	170x77x60	310	67 887,-/82 143,-
B156003105	Desire corner pravá	bílá mat		sparkle	170x77x60	310	89 585,-/108 398,-
B156004105	Desire corner pravá	bílá mat		sparkle/LED	170x77x60	310	95 589,-/115 663,-
B156008105	Desire corner pravá	bílá mat	chrom	LED	170x77x60	310	75 791,-/91 707,-
B156009105	Desire corner pravá	bílá mat	chrom	sparkle	170x77x60	310	96 843,-/117 180,-
B156010105	Desire corner pravá	bílá mat	chrom	sparkle/LED	170x77x60	310	102 847,-/124 445,-
B156001220	Desire corner pravá	matná bílá/matná černá			170x77x60	310	61 893,-/74 891,-
B156007220	Desire corner pravá	matná bílá/matná černá	chrom		170x77x60	310	69 141,-/83 661,-
B156002220	Desire corner pravá	matná bílá/matná černá		LED	170x77x60	310	67 887,-/82 143,-
B156003220	Desire corner pravá	matná bílá/matná černá		sparkle	170x77x60	310	89 585,-/108 398,-
B156004220	Desire corner pravá	matná bílá/matná černá		sparkle/LED	170x77x60	310	95 589,-/115 663,-
B156008220	Desire corner pravá	matná bílá/matná černá	chrom	LED	170x77x60	310	75 791,-/91 707,-
B156009220	Desire corner pravá	matná bílá/matná černá	chrom	sparkle	170x77x60	310	96 843,-/117 180,-
B156010220	Desire corner pravá	matná bílá/matná černá	chrom	sparkle/LED	170x77x60	310	102 847,-/124 445,-

levá

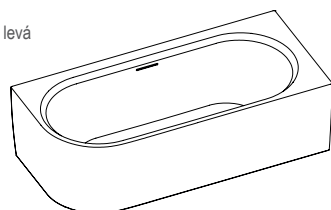

pravá

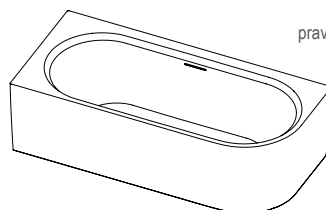

# VOLNĚ STOJÍCÍ AKRYLÁTOVÉ VANY DESIRE CORNER | 184×84×45 cm (d×š×h)

**RIHO**







levá



VANY, MASAŽNÍ SYSTÉMY

Kód	Název vany	Barva	RIHO Fall	Systém	Rozměry	Objem	Cena:
B088001005	Desire corner levá	bílá lesk			184x84x60	310	55 060,-/66 623,-
B088007005	Desire corner levá	bílá lesk	chrom		184x84x60	310	62 700,-/75 867,-
B088002005	Desire corner levá	bílá lesk		LED	184x84x60	310	61 370,-/74 258,-
B088003005	Desire corner levá	bílá lesk		sparkle	184x84x60	310	84 220,-/101 906,-
B088004005	Desire corner levá	bílá lesk		sparkle/LED	184x84x60	310	90 530,-/109 541,-
B088008005	Desire corner levá	bílá lesk	chrom	LED	184x84x60	310	69 020,-/83 514,-
B088009005	Desire corner levá	bílá lesk	chrom	sparkle	184x84x60	310	91 860,-/111 151,-
B088010005	Desire corner levá	bílá lesk	chrom	sparkle/LED	184x84x60	310	98 180,-/118 798,-
B088001105	Desire corner levá	bílá mat			184x84x60	310	65 150,-/78 832,-
B088007105	Desire corner levá	bílá mat	chrom		184x84x60	310	72 780,-/88 064,-
B088002105	Desire corner levá	bílá mat		LED	184x84x60	310	71 460,-/86 467,-
B088003105	Desire corner levá	bílá mat		sparkle	184x84x60	310	94 300,-/114 103,-
B088004105	Desire corner levá	bílá mat		sparkle/LED	184x84x60	310	100 620,-/121 750,-
B088008105	Desire corner levá	bílá mat	chrom	LED	184x84x60	310	72 780,-/88 064,-
B088009105	Desire corner levá	bílá mat	chrom	sparkle	184x84x60	310	101 940,-/123 347,-
B088010105	Desire corner levá	bílá mat	chrom	sparkle/LED	184x84x60	310	108 260,-/130 995,-
B088001220	Desire corner levá	matná bílá/matná černá			184x84x60	310	65 150,-/78 832,-
B088007220	Desire corner levá	matná bílá/matná černá	chrom		184x84x60	310	72 780,-/88 064,-
B088002220	Desire corner levá	matná bílá/matná černá		LED	184x84x60	310	71 460,-/86 467,-
B088003220	Desire corner levá	matná bílá/matná černá		sparkle	184x84x60	310	94 300,-/114 103,-
B088004220	Desire corner levá	matná bílá/matná černá		sparkle/LED	184x84x60	310	100 620,-/121 750,-
B088008220	Desire corner levá	matná bílá/matná černá	chrom	LED	184x84x60	310	72 780,-/88 064,-
B088009220	Desire corner levá	matná bílá/matná černá	chrom	sparkle	184x84x60	310	101 940,-/123 347,-
B088010220	Desire corner levá	matná bílá/matná černá	chrom	sparkle/LED	184x84x60	310	108 260,-/130 995,-

## Za příplatek

 <p>208587 broušená nerez 208588 bílá lesk 208590 bílá mat 208701 černá mat 930,-/1 125,-</p> <p>63</p>	 <p>208592 chrom 208593 broušená nerez 208598 bílá lesk 208599 bílá mat 208600 černá mat 1 310,-/1 585,-</p> <p>77</p>	 <p>208704 broušená nerez 208705 bílá mat 208708 černá mat 208707 bílá lesk 208709 chrom 930,-/1 125,-</p> <p>63</p>	 <p>● AH26 207052 2 390,-/2 892,-</p> <p>61</p>	 <p>● AH23 207051 ● AH23 207050 1 100,-/1 331,-</p> <p>61</p>	 <p>● 211421 3 660,-/4 429,-</p> <p>60</p>
--	---	---	--	--	--

Instalační výška: 60 cm

Bílá lesk je standardně dodávána s chromovaným krytem přepadu a odpadu.

Matná standardně dodávána s matným bílým krytem přepadu a odpadu.

Součástí vany jsou podpěry a přepadová a odtoková souprava.

Technické výkresy naleznete na straně 158





Kód	Název vany	Barva	RIHO Fall	Systém	Rozměry	Objem	Cena:
B087001005	Desire corner pravá	bílá lesk			184x84x60	310	55 060,-/66 623,-
B087007005	Desire corner pravá	bílá lesk	chrom		184x84x60	310	62 700,-/75 867,-
B087002005	Desire corner pravá	bílá lesk		LED	184x84x60	310	61 370,-/74 258,-
B087003005	Desire corner pravá	bílá lesk		sparkle	184x84x60	310	84 220,-/101 906,-
B087004005	Desire corner pravá	bílá lesk		sparkle/LED	184x84x60	310	90 530,-/109 541,-
B087008005	Desire corner pravá	bílá lesk	chrom	LED	184x84x60	310	69 020,-/83 514,-
B087009005	Desire corner pravá	bílá lesk	chrom	sparkle	184x84x60	310	91 860,-/111 151,-
B087010005	Desire corner pravá	bílá lesk	chrom	sparkle/LED	184x84x60	310	98 180,-/118 798,-
B087001105	Desire corner pravá	bílá mat			184x84x60	310	65 150,-/78 832,-
B087007105	Desire corner pravá	bílá mat	chrom		184x84x60	310	72 780,-/88 064,-
B087002105	Desire corner pravá	bílá mat		LED	184x84x60	310	71 460,-/86 467,-
B087003105	Desire corner pravá	bílá mat		sparkle	184x84x60	310	94 300,-/114 103,-
B087004105	Desire corner pravá	bílá mat		sparkle/LED	184x84x60	310	100 620,-/121 750,-
B087008105	Desire corner pravá	bílá mat	chrom	LED	184x84x60	310	72 780,-/88 064,-
B087009105	Desire corner pravá	bílá mat	chrom	sparkle	184x84x60	310	101 940,-/123 347,-
B087010105	Desire corner pravá	bílá mat	chrom	sparkle/LED	184x84x60	310	108 260,-/130 995,-
B087001220	Desire corner pravá	matná bílá/matná černá			184x84x60	310	65 150,-/78 832,-
B087007220	Desire corner pravá	matná bílá/matná černá	chrom		184x84x60	310	72 780,-/88 064,-
B087002220	Desire corner pravá	matná bílá/matná černá		LED	184x84x60	310	71 460,-/86 467,-
B087003220	Desire corner pravá	matná bílá/matná černá		sparkle	184x84x60	310	94 300,-/114 103,-
B087004220	Desire corner pravá	matná bílá/matná černá		sparkle/LED	184x84x60	310	100 620,-/121 750,-
B087008220	Desire corner pravá	matná bílá/matná černá	chrom	LED	184x84x60	310	72 780,-/88 064,-
B087009220	Desire corner pravá	matná bílá/matná černá	chrom	sparkle	184x84x60	310	101 940,-/123 347,-
B087010220	Desire corner pravá	matná bílá/matná černá	chrom	sparkle/LED	184x84x60	310	108 260,-/130 995,-

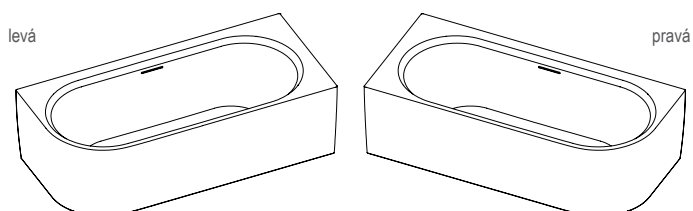

# VOLNĚ STOJÍCÍ AKRYLÁTOVÉ VANY DEVOTION FREE | 180×71×46 cm (d×š×h)

**RIHO**



VANY, MASÁŽNÍ SYSTÉMY

Kód	Název vany	Barva	RIHO Fall	Systém	Rozměry	Objem	Cena:
B095001005	Devotion Free 180	bílá lesk			180x71x60	260	55 130,-/66 707,-
B095002005	Devotion Free 180	bílá lesk	chrom		180x71x60	260	62 780,-/75 964,-

## Za příplatek



208591 chrom  
208601 bílá lesk  
208602 bílá mat  
208603 černá mat  
930,-/1 125,-

63



208592 chrom  
208593 broušená nerez  
208598 bílá lesk  
208599 bílá mat  
208600 černá mat  
1 310,-/1 585,-

77



208704 broušená nerez  
208705 bílá mat  
208708 černá mat  
208707 bílá lesk  
208709 chrom  
930,-/1 125,-

63



● AH17  
207041  
2 100,-/2 541,-

61



Bílá lesk je standardně dodávána s bílým lesklým krytem přepadu a odpadu.

Instalační výška: 60 cm

Součástí vany jsou podpěry a přepadová a odtoková souprava.

Technické výkresy naleznete na straně 159





# VOLNĚ STOJÍCÍ AKRYLÁTOVÉ VANY DEVOTION BACK2WALL | 180×80×60 cm (d×š×h)

**RIHO**



Kód	Název vany	Barva	RIHO Fall	Systém	Rozměry	Objem	Cena:
B096001005	Devotion B2W 180	bílá lesk			180x80x60	260	55 130,-/66 707,-
B096003005	Devotion B2W 180	bílá lesk	chrom		180x80x60	260	62 780,-/75 964,-
B096002005	Devotion B2W 180	bílá lesk		sparkle	180x80x60	260	84 290,-/101 991,-
B096004005	Devotion B2W 180	bílá lesk	chrom	sparkle	180x80x60	260	91 940,-/111 247,-

## Za příplatek

 <p>208591 chrom 208601 bílá lesk 208602 bílá mat 208603 černá mat 930,-/1 125,-</p> <p>63</p>	 <p>208592 chrom 208593 broušená nerez 208598 bílá lesk 208599 bílá mat 208600 černá mat 1 310,-/1 585,-</p> <p>77</p>	 <p>208704 broušená nerez 208705 bílá mat 208708 černá mat 208707 bílá lesk 208709 chrom 930,-/1 125,-</p> <p>63</p>	 <p>● AH17 207041 2 100,-/2 541,-</p> <p>61</p>
---	---	---	--



Bílá lesk je standardně dodávána s bílým lesklým krytem přepadu a odtoku.

Instalační výška: 60 cm

Součástí vany jsou podpěry a přepadová a odtoková souprava.

Technické výkresy naleznete na straně 159



# VOLNĚ STOJÍCÍ AKRYLÁTOVÉ VANY

## INSPIRE | 160×75×45 / 180×80 cm×45 cm (d×š×h)

**RIHO**



VANY, MASAŽNÍ SYSTÉMY

Kód	Název vany	Barva	RIHO Fall	Systém	Rozměry	Objem	Cena:
B091001005	Inspire 160	bílá lesk			160x75x59	256	53 990,-/65 328,-
B091004005	Inspire 160	bílá lesk	chrom		160x75x59	256	61 640,-/74 584,-
B091001105	Inspire 160	bílá mat			160x75x59	256	58 320,-/70 567,-
B091004105	Inspire 160	bílá mat	chrom		160x75x59	256	65 950,-/79 800,-
B091001220	Inspire 160	matná bílá/matná černá			160x75x59	256	58 320,-/70 567,-
B091005220	Inspire 160	matná bílá/matná černá	chrom		160x75x59	256	65 950,-/79 800,-
B085001005	Inspire 180	bílá lesk			180x80x60	313	55 060,-/66 623,-
B085004005	Inspire 180	bílá lesk	chrom		180x80x60	313	62 700,-/75 867,-
B085001105	Inspire 180	bílá mat			180x80x60	313	62 280,-/75 359,-
B085004105	Inspire 180	bílá mat	chrom		180x80x60	313	69 930,-/84 615,-
B085001220	Inspire 180	matná bílá/matná černá			180x80x60	313	62 280,-/75 359,-
B085004220	Inspire 180	matná bílá/matná černá	chrom		180x80x60	313	69 930,-/84 615,-

### Za příplatek

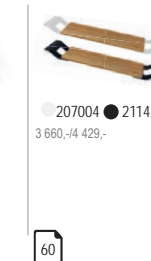
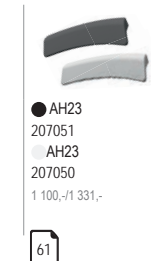
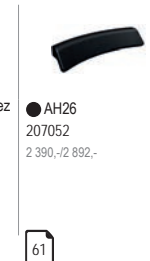

Bílá lesk je standardně dodávána s chromovaným krytem přepadu a odpadu.  
Matná standardně dodávána s matným bílým krytem přepadu a odpadu.  
Instalační výška: 60 cm

Součástí vany jsou podpěry a přepadová a odtoková souprava.

Technické výkresy naleznete na straně 161





# VOLNĚ STOJÍCÍ AKRYLÁTOVÉ VANY MODESTY | 170×76×59 cm (d×š×h)

**RIHO**



VANY, MASAŽNÍ SYSTÉMY

Kód	Název vany	Barva	RIHO Fall	Systém	Rozměry	Objem	Cena:
B090001005	Modesty 170	bílá lesk			170x76x59	260	51 510,-/62 327,-
B090005005	Modesty 170	bílá lesk	chrom		170x76x59	260	59 160,-/71 584,-
B090002005	Modesty 170	bílá lesk		sparkle	170x76x59	260	80 670,-/97 611,-
B090006005	Modesty 170	bílá lesk	chrom	sparkle	170x76x59	260	88 320,-/106 867,-
B090001105	Modesty 170	bílá mat			170x76x59	260	58 990,-/71 378,-
B090005105	Modesty 170	bílá mat	chrom		170x76x59	260	66 620,-/80 610,-
B090002105	Modesty 170	bílá mat		sparkle	170x76x59	260	88 140,-/106 649,-
B090006105	Modesty 170	bílá mat	chrom	sparkle	170x76x59	260	95 780,-/115 894,-
B090001220	Modesty 170	matná bílá/matná černá			170x76x59	260	58 990,-/71 378,-
B090005220	Modesty 170	matná bílá/matná černá	chrom		170x76x59	260	66 620,-/80 610,-
B090002220	Modesty 170	matná bílá/matná černá		sparkle	170x76x59	260	88 140,-/106 649,-
B090006220	Modesty 170	matná bílá/matná černá	chrom	sparkle	170x76x59	260	95 780,-/115 894,-

## Za příplatek



208591 chrom  
208601 bílá lesk  
208602 bílá mat  
208603 černá mat  
930,-/1 125,-

63



208592 chrom  
208593 broušená nerez  
208598 bílá lesk  
208599 bílá mat  
208600 černá mat  
1 310,-/1 585,-

77



208704 broušená nerez  
208705 bílá mat  
208708 černá mat  
208707 bílá lesk  
208709 chrom  
930,-/1 125,-

63



● AH17  
207041  
2 100,-/2 541,-

61



Podhlavník AH17 nelze použít u matného provedení.

Bílá lesk je standardně dodávána s bílým lesklým krytem přepadu a odpadu.

Matná standardně dodávána s matným bílým krytem přepadu a odpadu.

Instalační výška: 60 cm

Součástí vany jsou podpěry a přepadová a odtoková souprava.

Technické výkresy naleznete na straně 165









## PLUG & PLAY CORNER

Z několika modelů akrylátových van jsme vytvořili vany vybavené pevně s vanou spojenými panely.

Tuto možnost nazýváme Plug & Play.

Boční stěny vany z pohledové strany jsou osazené hladce lepenými panely ze stejného akrylátového materiálu jako je vana.

Žádné další úpravy kolem vaší vany tedy už nejsou potřebné. Touto cestou docílíte vytvoření samostojné akrylátové vany.

### Výhody Plug & Play

- Rychlá instalace - předem zkompletovaná vana se sadou podpěr: Plug & Play
- Vanu jednoduše umístíte přímo na podlahu do koupelny
- Snadná údržba
- S vanou spojený panel slouží jako tepelná izolace (nízké tepelné ztráty)

## NOVINKA

### PLUG & PLAY BACK2WALL

V letošním roce si můžete vybrat také vanu B2W Plug & Play: ze tří stran osazené akrylátovými panely. Vana typu Back2wall, tudíž volně umístitelná ke zdi, tvoří solitér v prostoru koupelny bez nutnosti zastavění a použití obkladů.





# VANY PLUG & PLAY LAZY PLUG & PLAY CORNER

**RIHO**



Kód	Rozměr/Objem	Cena
B079005005	170×75 cm pravá/ 242 l	34 590,-/41 854,-
B080005005	170×75 cm levá/ 242 l	34 590,-/41 854,-
B082005005	180×80 cm pravá/ 260 l	35 860,-/43 391,-
B083005005	180×80 cm levá/ 260 l	35 860,-/43 391,-

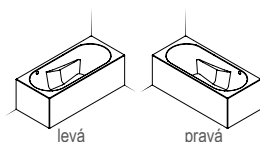

Za příplatek



## NOVINKA: LAZY PLUG & PLAY BACK2WALL



Kód	Rozměr/Objem	Cena
B079006005	170×75 cm pravá/ 242 l	38 049,-/46 039,-
B080006005	170×75 cm levá/ 242 l	38 049,-/46 039,-
B082006005	180×80 cm pravá/ 260 l	39 446,-/47 730,-
B083006005	180×80 cm levá/ 260 l	39 446,-/47 730,-

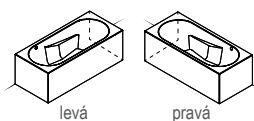

Za příplatek





Kód	Rozměr/Objem	Cena
B140007005	160×70 cm pravá/ 175 l	34 750,-/42 048,-
B140008005	160×70 cm levá/ 175 l	34 750,-/42 048,-
B141010005	170×75 cm pravá/ 210 l	36 270,-/43 887,-
B141011005	170×75 cm levá/ 210 l	36 270,-/43 887,-
B142010005	180×80 cm pravá/ 275 l	37 890,-/45 847,-
B142011005	180×80 cm levá/ 275 l	37 890,-/45 847,-
B143016005	190×90 cm pravá/ 320 l	37 920,-/45 883,-
B143017005	190×90 cm levá/ 320 l	37 920,-/45 883,-
B144011005	200×90 cm pravá/ 350 l	42 350,-/51 244,-
B144012005	200×90 cm levá/ 350 l	42 350,-/51 244,-

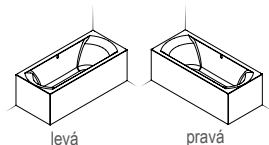

Za příplatek

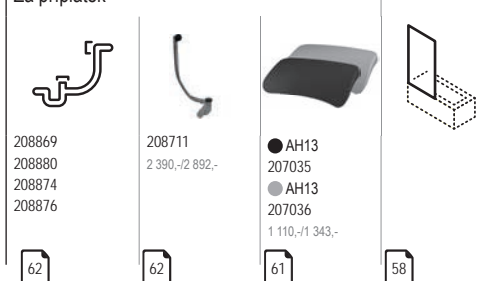

## NOVINKA: LINARES PLUG & PLAY BACK2WALL

Kód	Rozměr/Objem	Cena
B140010005	160×70 cm pravá/ 175 l	38 225,-/46 252,-
B140011005	160×70 cm levá/ 175 l	38 225,-/46 252,-
B141018005	170×75 cm pravá/ 210 l	39 897,-/48 275,-
B141019005	170×75 cm levá/ 210 l	39 897,-/48 275,-
B142017005	180×80 cm pravá/ 275 l	41 679,-/50 432,-
B142018005	180×80 cm levá/ 275 l	41 679,-/50 432,-
B143021005	190×90 cm/ 320 l	41 712,-/50 472,-
B144014005	200×90 cm/ 350 l	41 712,-/50 472,-

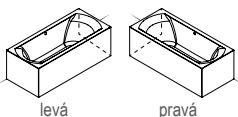

Za příplatek

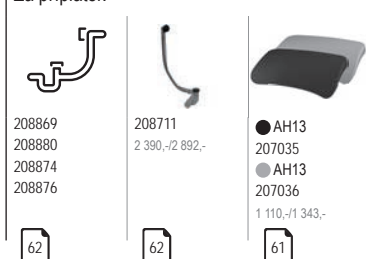

# VANY PLUG & PLAY LUGO PLUG & PLAY CORNER

# RIHO



VANY, MASAŽNÍ SYSTÉMY

Kód	Rozměr/Objem	Cena
B132015005	170×75 cm pravá/ 250 l	36 380,-/44 020,-
B132016005	170×75 cm levá/ 250 l	36 380,-/44 020,-
B133015005	180×80 cm pravá/ 295 l	37 290,-/45 121,-
B133016005	180×80 cm levá/ 295 l	37 290,-/45 121,-
B134014005	180×90 cm pravá/ 330 l	38 790,-/46 936,-
B134015005	180×90 cm levá/ 330 l	38 790,-/46 936,-
B135014005	190×80 cm pravá/ 315 l	38 450,-/46 525,-
B135015005	190×80 cm levá/ 315 l	38 450,-/46 525,-
B136014005	190×90 cm pravá/ 370 l	40 470,-/48 969,-
B136015005	190×90 cm levá/ 370 l	40 470,-/48 969,-
B137014005	200×90 cm pravá/ 390 l	42 890,-/51 897,-
B137015005	200×90 cm levá/ 390 l	42 890,-/51 897,-

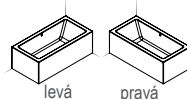

Za příplatek



208865  
1 440,-/1 742,-  
208879  
3 940,-/4 767,-  
208873  
2 780,-/3 364,-  
208875  
6 940,-/8 397,-



208711  
2 390,-/2 892,-



● AH12  
207033  
● AH12  
207034  
1 110,-/1 343,-



● AH17  
207041  
2 100,-/2 541,-



## NOVINKA: LUGO PLUG & PLAY BACK2WALL



Kód	Rozměr/Objem	Cena
B132019005	170×75 cm/ 250 l	40 018,-/48 422,-
B133020005	180×80 cm/ 295 l	41 019,-/49 633,-
B134018005	180×90 cm/ 330 l	42 669,-/51 629,-
B135018005	190×80 cm/ 315 l	42 295,-/51 177,-
B136018005	190×90 cm/ 370 l	44 517,-/53 866,-
B137018005	200×90 cm/ 390 l	47 179,-/57 087,-

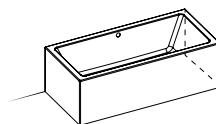

Za příplatek



208865  
1 440,-/1 742,-  
208879  
3 940,-/4 767,-  
208873  
2 780,-/3 364,-  
208875  
6 940,-/8 397,-



208711  
2 390,-/2 892,-



● AH12  
207033  
● AH12  
207034  
1 110,-/1 343,-



● AH17  
207041  
2 100,-/2 541,-



## VANY PLUG & PLAY NOVINKA: LUGO WALL PLUG & PLAY CORNER

Kód	Rozměr/Objem	Cena
B159010005	180×80 cm pravá/ 295 l	41 019,-/49 633,-
B159011005	180×80 cm levá/ 295 l	41 019,-/49 633,-

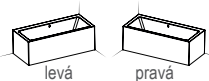

VANY, MASÁŽNÍ SYSTÉMY

### Za příplatek

 208865 1 440,-/1 742,- 208879 3 940,-/4 767,- 208873 2 780,-/3 364,- 208875 6 940,-/8 397,- 	 208711 2 390,-/2 892,- 	 ● AH12 207033 ● AH12 207034 1 110,-/1 343,- 	 ● AH17 207041 2 100,-/2 541,- 	 
--	---	---	---	--

## NOVINKA: LUGO WALL PLUG & PLAY BACK2WALL

Kód	Rozměr/Objem	Cena
B159012005	180×80 cm/ 250 l	41 019,-/49 633,-

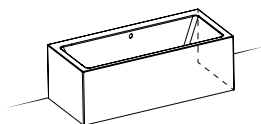

### Za příplatek

 208865 1 440,-/1 742,- 208879 3 940,-/4 767,- 208873 2 780,-/3 364,- 208875 6 940,-/8 397,- 	 208711 2 390,-/2 892,- 	 ● AH12 207033 ● AH12 207034 1 110,-/1 343,- 	 ● AH17 207041 2 100,-/2 541,- 
--	---	---	---



# VANY PLUG & PLAY RETHINK CUBIC PLUG & PLAY CORNER

**RIHO**

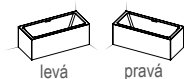

VANY, MASAŽNÍ SYSTÉMY

Kód	Rozměr/Objem	RIHO Fall	Cena
B104011005	160×70 cm pravá/ 215 l		32 940,-/39 857,-
B104022005	160×70 cm pravá/215 l	chrom	40 230,-/48 678,-
B104012005	160×70 cm levá/ 215 l		32 940,-/39 857,-
B104023005	160×70 cm levá/ 215 l	chrom	40 230,-/48 678,-
B105011005	170×75 cm pravá/ 250 l		36 380,-/44 020,-
B105022005	170×75 cm pravá/ 250 l	chrom	43 660,-/52 829,-
B105012005	170×75 cm levá/ 250 l		36 380,-/44 020,-
B105023005	170×75 cm levá/ 250 l	chrom	43 660,-/52 829,-
B106011005	180×80 cm pravá/ 295 l		37 290,-/45 121,-
B106022005	180×80 cm pravá/ 295 l	chrom	43 660,-/52 829,-
B106012005	180×80 cm levá/ 295 l		36 380,-/44 020,-
B106023005	180×80 cm levá/ 295 l	chrom	43 660,-/52 829,-
B107011005	180×90 cm pravá/ 330 l		38 790,-/46 936,-
B107022005	180×90 cm pravá/ 330 l	chrom	46 070,-/55 745,-
B107012005	180×90 cm levá/ 330 l		38 790,-/46 936,-
B107023005	180×90 cm levá/ 330 l	chrom	46 070,-/55 745,-
B108011005	190×80 cm pravá/ 315 l		38 450,-/46 525,-
B108022005	190×80 cm pravá/ 315 l	chrom	45 730,-/55 333,-
B108012005	190×80 cm levá/ 315 l		38 450,-/46 525,-
B108023005	190×80 cm levá/ 315 l	chrom	45 730,-/55 333,-
B109011005	190×90 cm pravá/ 370 l		40 470,-/48 969,-
B109022005	190×90 cm pravá/ 370 l	chrom	47 750,-/57 778,-
B109012005	190×90 cm levá/ 370 l		40 470,-/48 969,-
B109023005	190×90 cm levá/ 370 l	chrom	47 750,-/57 778,-
B110011005	200×90 cm pravá/ 390 l		42 890,-/51 897,-
B110022005	200×90 cm pravá/ 390 l	chrom	50 180,-/60 718,-
B110012005	200×90 cm levá/ 390 l		42 890,-/51 897,-
B110023005	200×90 cm levá/ 390 l	chrom	50 180,-/60 718,-

# NOVINKA: RETHINK CUBIC PLUG & PLAY BACK2WALL

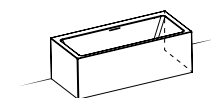

Kód	Rozměr/Objem	RIHO Fall	Cena
B104024005	160×70 cm/ 215 l		36 234,-/43 843,-
B104025005	160×70 cm/215 l	chrom	44 253,-/53 546,-
B105024005	170×75 cm/ 250 l		40 018,-/48 422,-
B105025005	170×75 cm/ 250 l	chrom	48 026,-/58 111,-
B106025005	180×80 cm/ 295 l		41 019,-/49 633,-
B106026005	180×80 cm/ 295 l	chrom	48 026,-/58 111,-
B107024005	180×90 cm/ 330 l		42 669,-/51 629,-
B107025005	180×90 cm/ 330 l	chrom	50 677,-/61 319,-
B108025005	190×80 cm/ 315 l		42 295,-/51 177,-
B108026005	190×80 cm/ 315 l	chrom	50 303,-/60 867,-
B109024005	190×90 cm/ 370 l		44 517,-/53 866,-
B109025005	190×90 cm/ 370 l	chrom	52 525,-/63 555,-
B110024005	200×90 cm/ 390 l		47 179,-/57 087,-
B110025005	200×90 cm/ 390 l	chrom	52 525,-/63 555,-

### Za příplatek

<p>208591 chrom 208601 bílá lesk 208602 bílá mat 208603 černá mat 930,-/1 125,-</p>	<p>208592 chrom 208593 broušená nerez 208598 bílá lesk 208599 bílá mat 208600 černá mat 1 310,-/1 585,- Pro vany s Rihofall</p>	<p>208704 broušená nerez 208705 bílá mat 208708 černá mat 208707 bílá lesk 208709 chrom 930,-/1 125,-</p>	<p>● AH12 207033 ● AH12 207034 1 110,-/1 343,-</p>	<p>● 207008 960,-/1 162,- ● 207009 3 160,-/3 824,-</p>
63	77	63	61	60

Vana standardně dodávána s bílým lesklým krytem přepadu a odpadu.

Součástí vany jsou podpěry a přepadová a odtoková souprava.

Technické výkresy naleznete na straně 169

Uvedené ceny jsou v CZK bez DPH / včetně DPH, platné od 01. 04. 2023 pro ČR.

Kód	Rozměr/Objem	RIHO Fall	Cena
B160019005	180×80 cm pravá/ 295 l		36 380,-/44 020,-
B160021005	180×80 cm pravá/ 295 l	chrom	43 660,-/52 829,-
B160020005	180×80 cm levá/ 295 l		36 380,-/44 020,-
B160022005	180×80 cm levá/ 295 l	chrom	43 660,-/52 829,-

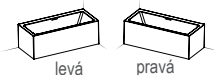

VANY, MASÁŽNÍ SYSTÉMY

### Za příplatek

<p>208591 chrom 208601 bílá lesk 208602 bílá mat 208603 černá mat 930,-/1 125,-</p> <p>63</p>	<p>208592 chrom 208593 broušená nerez 208598 bílá lesk 208599 bílá mat 208600 černá mat 1 310,-/1 585,- Pro vany s Rihofall</p> <p>77</p>	<p>208704 broušená nerez 208705 bílá mat 208708 černá mat 208707 bílá lesk 208709 chrom 930,-/1 125,-</p> <p>63</p>	<p>AH12 207033 AH12 207034 1 110,-/1 343,-</p> <p>61</p>	<p>207008 960,-/1 162,- 207009 3 160,-/3 824,-</p> <p>60</p>
---	---	---	--	--

## NOVINKA: RETHINK CUBIC WALL PLUG & PLAY BACK2WALL

Kód	Rozměr/Objem	RIHO Fall	Cena
B160023005	180×80 cm/ 295 l		41 019,-/49 633,-
B160024005	180×80 cm/ 295 l	chrom	48 026,-/58 111,-

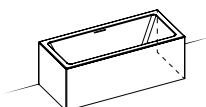

### Za příplatek

<p>208591 chrom 208601 bílá lesk 208602 bílá mat 208603 černá mat 930,-/1 125,-</p> <p>63</p>	<p>208592 chrom 208593 broušená nerez 208598 bílá lesk 208599 bílá mat 208600 černá mat 1 310,-/1 585,- Pro vany s Rihofall</p> <p>77</p>	<p>208704 broušená nerez 208705 bílá mat 208708 černá mat 208707 bílá lesk 208709 chrom 930,-/1 125,-</p> <p>63</p>	<p>AH12 207033 AH12 207034 1 110,-/1 343,-</p> <p>61</p>	<p>207008 960,-/1 162,- 207009 3 160,-/3 824,-</p> <p>60</p>
---	---	---	--	--

Vana standardně dodávána s bílým lesklým krytem přepadu a odpadu.

Součástí vany jsou podpěry a přepadová a odtoková souprava.

Technické výkresy naleznete na straně 105



# VANY PLUG & PLAY STILL SQUARE PLUG & PLAY CORNER

Vana standardně dodávána s bílým lesklým krytem přepadu a odpadu.

# RIHO



Kód	Rozměr/Objem	RIHO Fall	Cena
B100030005	170×75 cm pravá/ 265 l		39 400,-/47 674,-
B100060005	170×75 cm pravá/ 265 l	chrom	46 680,-/56 483,-
B100031005	170×75 cm levá/ 265 l		39 400,-/47 674,-
B100061005	170×75 cm levá/ 265 l	chrom	46 680,-/56 483,-
B099030005	180×80 cm pravá/ 320 l		40 830,-/49 404,-
B099060005	180×80 cm pravá/ 320 l	chrom	48 100,-/58 201,-
B099031005	180×80 cm levá/ 320 l		40 830,-/49 404,-
B099061005	180×80 cm levá/ 320 l	chrom	48 100,-/58 201,-

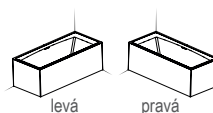

Za příplatek



● AH21  
207048  
STILL SQUARE  
● AH21  
STILL SQUARE  
207047  
2 410,-/2 916,-

61

● 207003  
● 211420  
3 660,-/4 429,-

60

208591  
208601  
208602  
208603  
930,-/1 125,-

63

208592  
208593  
208598  
208599  
208600  
1 310,-/1 585,-

77

58

## NOVINKA: STILL SQUARE PLUG & PLAY BACK2WALL



Kód	Rozměr/Objem	RIHO Fall	Cena
B100063005	170×75 cm/ 265 l		43 340,-/52 441,-
B100064005	170×75 cm/ 265 l	chrom	51 348,-/62 131,-
B099063005	180×80 cm/ 320 l		44 913,-/54 345,-
B099064005	180×80 cm/ 320 l	chrom	52 910,-/64 021,-

Za příplatek



● AH21  
207048  
STILL SQUARE  
● AH21  
STILL SQUARE  
207047  
2 410,-/2 916,-

61

● 207003  
● 211420  
3 660,-/4 429,-

60

208591  
208601  
208602  
208603  
930,-/1 125,-

63

208592  
208593  
208598  
208599  
208600  
1 310,-/1 585,-

77

58

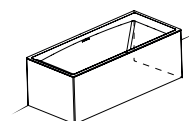



## VANY PLUG & PLAY STILL SHOWER PLUG & PLAY CORNER

Vana standardně dodávána s bílým lesklým krytem přepadu a odpadu.

Kód	Rozměr/Objem	RIHO Fall	Cena
B103009005	180×80 cm pravá/ 260 l		40 830,-/49 404,-
B103020005	180×80 cm pravá/ 260 l	chrom	48 100,-/58 201,-
B103010005	180×80 cm levá/ 260 l		40 830,-/49 404,-
B103021005	180×80 cm levá/ 260 l	chrom	48 100,-/58 201,-

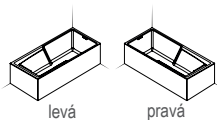

levá

pravá

Kód	Rozměr/Objem	RIHO Fall	Cena
B103011005	180×80 cm pravá/ 260 l		40 830,-/49 404,-
B103022005	180×80 cm pravá/ 260 l	chrom	48 100,-/58 201,-
B103012005	180×80 cm levá/ 260 l		40 830,-/49 404,-
B103023005	180×80 cm levá/ 260 l	chrom	48 100,-/58 201,-

### Za příplatek



● AH21  
207048  
STILL SQUARE  
AH21  
STILL SQUARE  
207047  
2 410,-/2 916,-

61



208591  
208601  
208602  
208603  
930,-/1 125,-

63

Pro vany s Rihofall



208592  
208593  
208598  
208599  
208600  
1 310,-/1 585,-

77



● 207003  
● 211420  
3 660,-/4 429,-

60



58

Součástí vany jsou podpěry a přepadová a odtoková souprava.

Technické výkresy naleznete na straně 172



VANY, MASAŽNÍ SYSTÉMY

# VANY PLUG & PLAY AUSTIN PLUG & PLAY CORNER









**RIHO**



VANY, MASAŽNÍ SYSTÉMY

Kód	Rozměr/Objem	Cena
B005019005	145×145 cm/350 l	43 470,-/52 599,-

### Za příplatek

 208865 1 440,-/1 742,- 208879 3 940,-/4 767,- 208873 2 780,-/3 364,- 208875 6 940,-/8 397,-  62	 208711 2 390,-/2 892,-  62	 ● AH19 207043 ● AH19 207044 1 110,-/1 343,-  61	  58
--	--	--	---

Technické výkresy naleznete na straně 156











Součástí vany jsou podpěry



# DELTA PLUG & PLAY CORNER

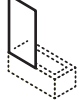

Kód	Rozměr/Objem	Cena
B066007005	150×80 cm pravá / 190 l	37 920,-/45 883,-
B067007005	150×80 cm levá / 190 l	37 920,-/45 883,-
B068007005	160×80 cm pravá / 210 l	37 970,-/45 944,-
B069007005	160×80 cm levá / 210 l	37 970,-/45 944,-

### Za příplatek

 208865 1 440,-/1 742,- 208879 3 940,-/4 767,- 208873 2 780,-/3 364,- 208875 6 940,-/8 397,-  62	 208711 2 390,-/2 892,-  62	 ● AH14 207037 ● AH14 207038 1 110,-/1 343,-  61	 ● AH17 207041 2 100,-/2 541,-  61	  58
--	--	--	--	---

 levá  
 pravá

Technické výkresy naleznete na straně 157

Součástí vany jsou podpěry

## VANY PLUG & PLAY GETA PLUG & PLAY CORNER

Kód	Rozměr/Objem	Cena
B029008005	160×90 cm pravá/ 300 l	40 150,-/48 582,-
B030009005	160×90 cm levá/ 300 l	40 150,-/48 582,-
B031009005	170×90 cm pravá/ 310 l	40 900,-/49 489,-
B032010005	170×90 cm levá/ 310 l	40 900,-/49 489,-

### Za příplatek

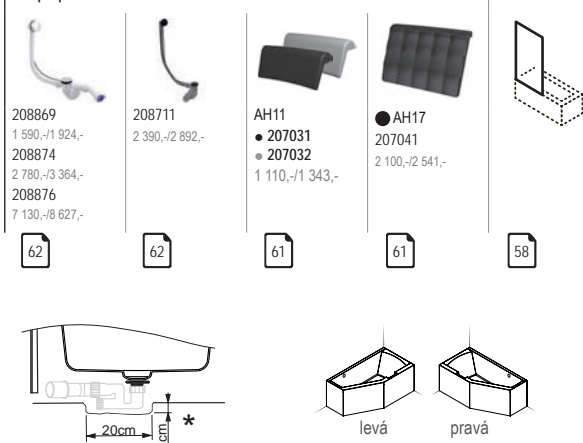

VANY, MASÁŽNÍ SYSTÉMY

Součástí vany jsou podpěry

Technické výkresy naleznete na straně 160

## KANSAS PLUG & PLAY CORNER

Kód	Rozměr/Objem	Cena
B035008005	190×90 cm / 260 l	39 890,-/48 267,-

### Za příplatek

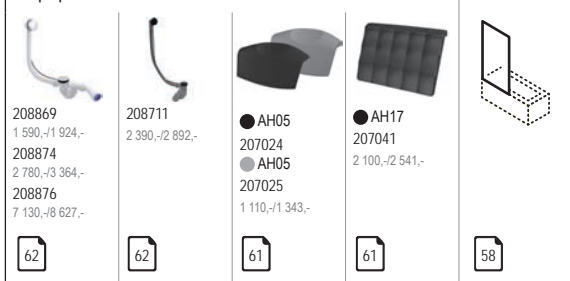

Součástí vany jsou podpěry

Technické výkresy naleznete na straně 161



# VANY PLUG & PLAY RETHINK SPACE PLUG & PLAY CORNER

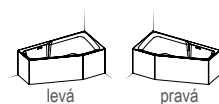

**RIHO**



VANY, MASÁŽNÍ SYSTÉMY

Kód	Rozměr/Objem	RIHO Fall	Cena
B111005005	160×75 cm pravá/ 190 l		34 030,-/41 176,-
B111009005	160×75 cm pravá/ 190 l	chrom	41 310,-/49 985,-
B112005005	160×75 cm levá/ 190 l		34 030,-/41 176,-
B112009005	160×75 cm levá/ 190 l	chrom	41 310,-/49 985,-
B113005005	170×90 cm pravá/ 245 l		36 570,-/44 250,-
B113009005	170×90 cm pravá/ 245 l	chrom	43 850,-/53 059,-
B114005005	170×90 cm levá/ 245 l		36 570,-/44 250,-
B114009005	170×90 cm levá/ 245 l	chrom	43 850,-/53 059,-
B115005005	180×110 cm pravá/ 300 l		40 010,-/48 412,-
B115009005	180×110 cm pravá/ 300 l	chrom	47 300,-/57 233,-
B116005005	180×110 cm levá/ 300 l		40 010,-/48 412,-
B116009005	180×110 cm levá/ 300 l	chrom	47 300,-/57 233,-

### Za příplatek



Vana standardně dodávána s bílým lesklým krytem přepadu a odpadu.

Technické výkresy naleznete na straně 171

Součástí vany jsou podpěry a přepadová a odtoková souprava.

# STILL SMART PLUG & PLAY CORNER



Kód	Rozměr/Objem	RIHO Fall	Cena
B101008005	170×110 cm pravá/ 320 l		46 290,-/56 011,-
B101015005	170×110 cm pravá/ 320 l	chrom	53 570,-/64 820,-
B102008005	170×110 cm levá/ 320 l		46 290,-/56 011,-
B102016005	170×110 cm levá/ 320 l	chrom	53 570,-/64 820,-

### Za příplatek

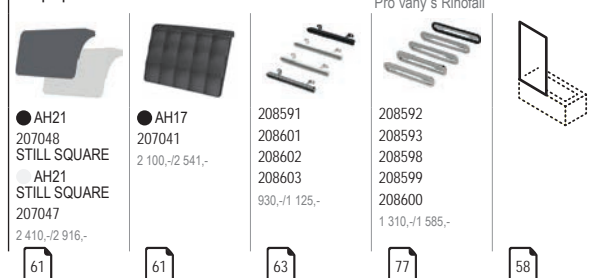

Vana standardně dodávána s bílým lesklým krytem přepadu a odpadu.



Technické výkresy naleznete na straně 172

Součástí vany jsou podpěry a přepadová a odtoková souprava.

## VANY PLUG & PLAY WINNIPEG PLUG & PLAY CORNER

Kód	Rozměr/Objem	Cena
B010011005	145×145 cm/305 l	40 970,-/49 574,-

### Za příplatek

 208865 1 440,-/1 742,- 208873 2 780,-/3 364,- 208875 6 940,-/8 397,- 	 208711 2 390,-/2 892,- ● AH05 207024 ● AH05 207025 1 110,-/1 343,- 	 ● AH17 207041 2 100,-/2 541,- 	 
---	--	---	--



VANY, MASÁŽNÍ SYSTÉMY

Součástí vany jsou podpěry

Technické výkresy naleznete na straně 173

## YUKON PLUG & PLAY CORNER

Kód	Rozměr/Objem	Cena
B008012005	160×90 cm pravá/255 l	38 800,-/46 948,-
B009012005	160×90 cm levá/255 l	38 800,-/46 948,-

### Za příplatek

 208867 1 440,-/1 742,- 208873 2 780,-/3 364,- 	 208711 2 390,-/2 892,- ● AH05 207024 ● AH05 207025 1 110,-/1 343,- 	 ● AH26 207052 2 390,-/2 892,- 	 
--	--	---	--

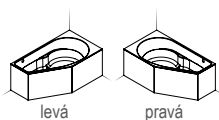

levá

pravá

Součástí vany jsou podpěry

Technické výkresy naleznete na straně 173

# OBDELNÍKOVÉ AKRYLÁTOVÉ VANY

**RIHO**

VANY, MASÁŽNÍ SYSTÉMY

Still Square



**RIHO**

VANY, MASÁŽNÍ SYSTÉMY



# OBDÉLNÍKOVÉ VANY

CAROLINA | 170×80×51 / 180×80×51 / 190×80×51 cm (d×š×h)

**RIHO**

VANY, MASÁŽNÍ SYSTÉMY



Kód	Rozměr/Objem	Cena
B055001005	170×80 cm/270 l	14 340,-/17 351,-
B056001005	180×80 cm/290 l	15 980,-/19 336,-
B057001005	190×80 cm/315 l	17 580,-/21 272,-



Poloha masážního systému

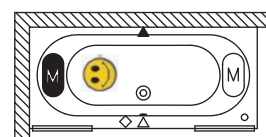

pravá

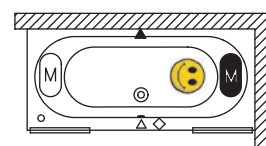

levá

**Povinné**



207093  
640,-/774,-

60

**Za příplatek**



208867  
1 440,-/1 742,-  
208880  
3 940,-/4 767,-  
208873  
2 780,-/3 364,-  
208875  
6 940,-/8 397,-

62



208711  
2 390,-/2 892,-

62



● AH14  
207037  
● AH14  
207038  
1 110,-/1 343,-

61



● AH17  
207041  
2 100,-/2 541,-

61



● 207008  
960,-/1 162,-  
● 207009  
3 160,-/3 824,-

60



64



58

**Masážní systémy**



25 760,-/31 170,-

63

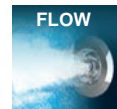

32 808,-/39 698,-

66



63 792,-/77 188,-

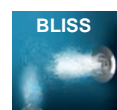

75 092,-/90 861,-

\* Při použití krycího panelu je nutno zapustit sifon 3 cm do podlahy

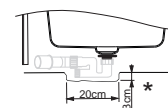

Instalační výška: 64-70 cm

Technické výkresy naleznete na straně 156



VANY, MASÁŽNÍ SYSTÉMY

Kód	Rozměr/Objem	Cena
B064001005	180×120 cm/495 l	23 950,-/28 980,-



Poloha masážního systému

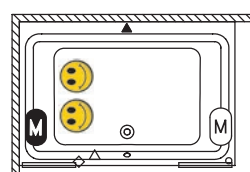

pravá

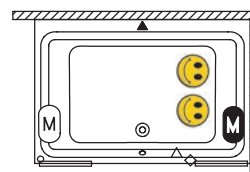

levá

Povinné



207095  
640,-/774,-

60

Za příplatek



208867  
1 440,-/1 742,-  
208890  
3 940,-/4 767,-  
208873  
2 780,-/3 364,-  
208875  
6 940,-/8 397,-

62



208711  
2 390,-/2 892,-

62



● AH15  
207039  
2 040,-/2 468,-

61



● AH17  
207041  
2 100,-/2 541,-

61



● 207008  
960,-/1 162,-  
● 207009  
3 160,-/3 824,-

60



64



58

Masážní systémy



29 162,-/35 286,-

37 303,-/45 137,-

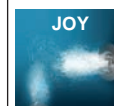

82 382,-/99 682,-

93 318,-/112 915,-

66

Instalační výška: 62-68 cm

Technické výkresy naleznete na straně 156



# OBDÉLNÍKOVÉ VANY

COLUMBIA | 140×70×45 / 150×75×45,5 / 160×75×41,5 / 175×80×46,5 cm (d×š×h)

**RIHO**



VANY, MASÁŽNÍ SYSTÉMY

Kód	Rozměr/Objem	Cena
B004001005	140×70 cm/175 l	9 140,-/11 059,-
B002001005	150×75 cm/180 l	9 620,-/11 640,-
B001001005	160×75 cm/190 l	10 110,-/12 233,-
B003001005	175×80 cm/255 l	10 600,-/12 826,-



Poloha masážního systému

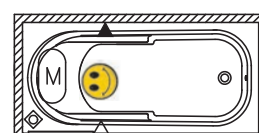

pravá

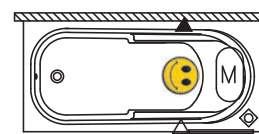

levá

**Povinné**



207093  
640,-/774,-

60

**Za příplatek**



208865  
1 440,-/1 742,-  
208880  
3 940,-/4 767,-  
208873  
2 780,-/3 364,-  
208875  
6 940,-/8 397,-

62



208711  
2 390,-/2 892,-

62



AH04  
207023  
1 270,-/1 537,-

61



207008  
960,-/1 162,-  
207009  
3 160,-/3 824,-

60



64



58

**Masážní systémy**



AIR  
25 760,-/31 170,-

FLOW  
32 808,-/39 698,-

66

Instalační výška: 58-64 cm (B004001005), 59-65 cm (B002001005), 55-61 cm (B001001005), 60-66 cm (B003001005)

Technické výkresy naleznete na straně 157





VANY, MASÁŽNÍ SYSTÉMY

Kód	Rozměr/Objem	Cena
B073001005	170×75 cm/195 l	10 930,-/13 225,-
B074001005	180×80 cm/225 l	12 240,-/14 810,-



Poloha masážního systému

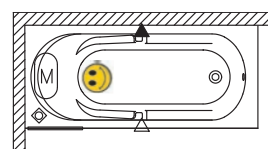

pravá

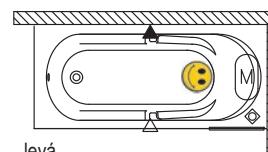

levá

Povinné



207093  
640,-/774,-

60

Za příplatek



208865  
1 440,-/1 742,-  
208880  
3 940,-/4 767,-  
208873  
2 780,-/3 364,-  
208875  
6 940,-/8 397,-

62



208711  
2 390,-/2 892,-

62



● AH03  
207021  
● AH03  
207022  
960,-/1 162,-

61



● 207008  
960,-/1 162,-  
● 207009  
3 160,-/3 824,-

60



64



58

Masážní systémy



25 760,-/31 170,-

32 808,-/39 698,-

66

Instalační výška: 56-62 cm (B073001005), 59-65 cm (B074001005)

Technické výkresy naleznete na straně 160

# OBDÉLNÍKOVÉ VANY FUTURE 190 XL | 190×90×46 cm (d×š×h)

**RIHO**

VANY, MASÁŽNÍ SYSTÉMY



Kód	Rozměr/Objem	Cena
B075001005	190×90 cm/290 l	22 810,-/27 600,-



Poloha masážního systému

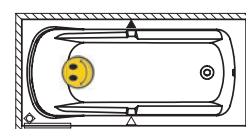

pravá

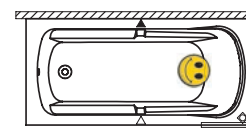

levá

Povinné



207093  
640,-/774,-

60

Za příplatek



208865  
1 440,-/1 742,-  
208879  
3 940,-/4 767,-  
208873  
2 780,-/3 364,-  
208875  
6 940,-/8 397,-

62



208711  
2 390,-/2 892,-

62



● AH19  
207043  
● AH19  
207044  
1 110,-/1 343,-

61



● 207008  
960,-/1 162,-  
● 207009  
3 160,-/3 824,-

60



64



58

Masážní systémy



25 760,-/31 170,-

32 808,-/39 698,-

66

Instalační výška: 59-65 cm

Technické výkresy naleznete na straně 160





Kód	Rozměr/Objem	Cena
B024001005	160×70 cm/275 l	12 380,-/14 980,-
B011001005	170×75 cm/300l	13 380,-/16 190,-
B025001005	180×80 cm/340 l	14 980,-/18 126,-
B023001005	190×90 cm/400 l	15 980,-/19 336,-



\* Při použití krycího panelu je nutno zapustit sifon 3 cm do podlahy

### Poloha masážního systému

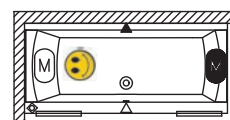

Julia 160/170 pravá

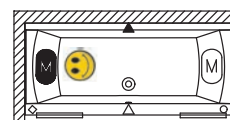

Julia 180/190 pravá

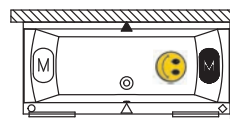

Julia 180/190 levá

### Povinné



207093  
(B024001005,  
B011001005,  
B025001005)  
640,-/774,-  
207095  
(B023001005)  
640,-/774,-

60

### Za příplatek



208867  
1 440,-/1 742,-  
208880  
3 940,-/4 767,-  
208873  
2 780,-/3 364,-  
208875  
6 940,-/8 397,-

62



208711  
2 390,-/2 892,-

62



● AH11  
207031  
● AH11  
207032  
1 110,-/1 343,-

61



● 207008  
960,-/1 162,-  
● 207009  
3 160,-/3 824,-

60



64



58

### Masážní systémy



25 760,-/31 170,- 32 808,-/39 698,-



63 792,-/77 188,- 75 092,-/90 861,-

66

Instalační výška: 63-69 cm (B024001005, B011001005, B025001005) 64-70 cm (B023001005)

Technické výkresy naleznete na straně 161



# OBDÉLNÍKOVÉ VANY

**LAZY** | 170×75×47 / 180×80×47 cm (d×š×h)

**RIHO**



VANY, MASÁŽNÍ SYSTÉMY

Kód	Rozměr/Objem	Cena
B078001005	170×75 cm / 242 l	10 930,-/13 225,-
B081001005	180×80 cm / 260 l	12 240,-/14 810,-

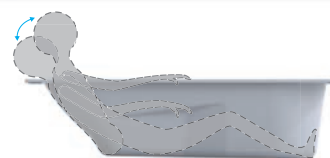
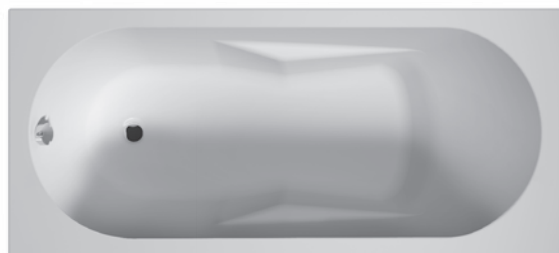

### Poloha masážního systému

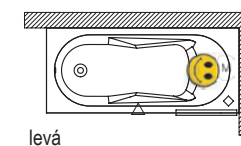
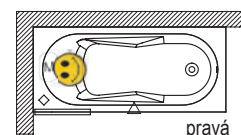

### Povinné



60

### Za příplatek

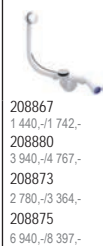

62



62



61



61



61

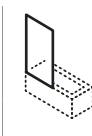

58



60



64



63

### Masážní systémy



66

Instalační výška: 58-64 cm

Technické výkresy naleznete na straně 162





VANY, MASÁŽNÍ SYSTÉMY

PLUG & PLAY 

Kód	Rozměr/Objem	Cena
B079001005	170×75 cm pravá / 242 l	10 930,-/13 225,-
B080001005	170×75 cm levá / 242 l	10 930,-/13 225,-
B082001005	180×80 cm pravá / 260 l	12 240,-/14 810,-
B083001005	180×80 cm levá / 260 l	12 240,-/14 810,-

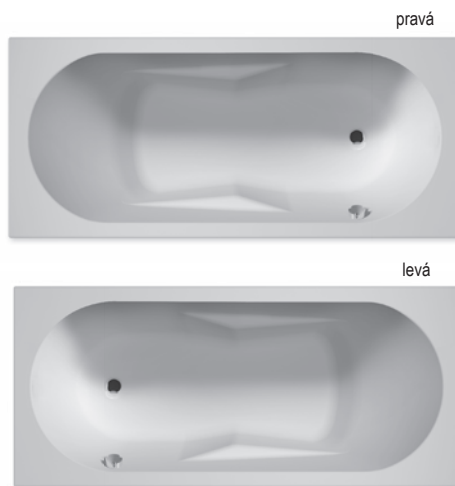
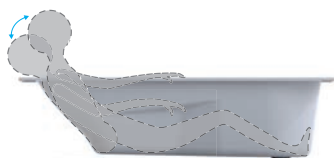

### Poloha masážního systému

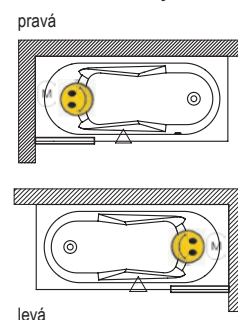

### Povinné



207093  
640,-/774,-

 60

### Za příplatek



208867  
1 440,-/1 742,-  
208880  
3 940,-/4 767,-  
208873  
2 780,-/3 364,-  
208875  
6 940,-/8 397,-

 62



208711  
2 390,-/2 892,-

 62



● AH17  
207041  
2 100,-/2 541,-

 61



● AH23  
207050  
● AH23  
207051  
1 100,-/1 331,-

 61



● AH26  
207052  
2 390,-/2 892,-

 61



207003  
207009

 58



207003  
211420  
3 660,-/4 429,-  
pouze pro vanu  
180×80

 60



● 207008  
960,-/1 162,-  
● 207009  
3 160,-/3 824,-

 60



207008

 64

### Masážní systémy



AIR 25 760,-/31 170,-  
FLOW 32 808,-/39 698,-

 66

Technické výkresy naleznete na straně 162

Instalační výška: 58-64 cm



# OBDÉLNÍKOVÉ VANY

**RIHO**

LIMA | 150×70×43 / 160×70×43 / 170×75×43 / 180×80×47 cm (d×š×h)



VANY, MASÁŽNÍ SYSTÉMY

Kód	Rozměr/Objem	Cena
B049001005	150×70 cm/160 l	9 630,-/11 652,-
B050001005	160×70 cm/175 l	10 260,-/12 415,-
B051001005	170×75 cm/210 l	11 100,-/13 431,-
B052001005	180×80 cm/275 l	13 700,-/16 577,-



Poloha masážního systému

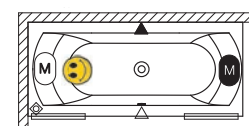

pravá

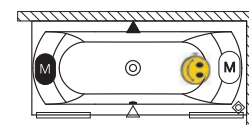

levá

**Povinné**



**Za příplatek**

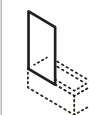
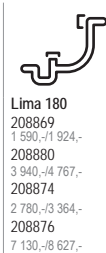

**Masážní systémy**

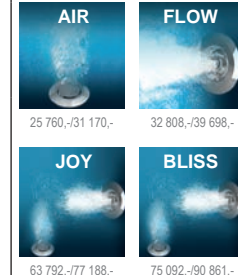

Instalační výška: 56-62 cm (B050001005, B051001005), 60-66 cm (B052001005)

Technické výkresy naleznete na straně 163



VANY, MASÁŽNÍ SYSTÉMY

Kód	Rozměr/Objem	Cena
B053001005	190×90 cm/320 l	15 640,-/18 924,-
B054001005	200×90 cm/350 l	16 650,-/20 147,-



Poloha masážního systému

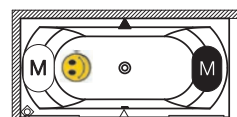

pravá

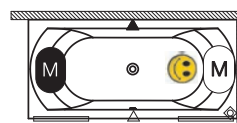

levá

Povinné



207095  
640,-/774,-

60

Za příplatek



208869  
1 590,-/1 924,-  
208880  
3 940,-/4 767,-  
208874  
2 780,-/3 364,-  
208876  
7 130,-/8 627,-

62



208711  
2 390,-/2 892,-

62



● AH13  
207035  
● AH13  
207036  
1 110,-/1 343,-

61



● 207008  
960,-/1 162,-  
● 207009  
3 160,-/3 824,-

60



207008

64

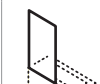

207009

58

Masážní systémy



25 760,-/31 170,-    32 808,-/39 698,-



63 792,-/77 188,-    75 092,-/90 861,-

66

Instalační výška: 60-66 cm

Technické výkresy naleznete na straně 163



# OBDÉLNÍKOVÉ VANY

**LINARES** | 150×70×43 / 160×70×43 / 170×75×43 / 180×80×47 cm (d×š×h)

**RIHO**

VANY, MASÁŽNÍ SYSTÉMY



PLUG & PLAY 

Kód	Rozměr/Objem	Cena
B139001005	150×70 cm / 160 l	9 630,-/11 652,-
B140001005	160×70 cm / 175 l	10 260,-/12 415,-
B141001005	170×75 cm / 210 l	11 100,-/13 431,-
B142001005	180×80 cm / 275 l	13 700,-/16 577,-



### Poloha masážního systému

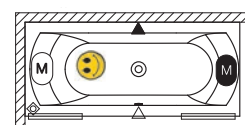

pravá

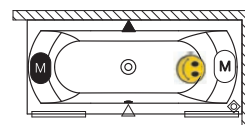

levá

### Povinné



207093  
640,-/774,-

 60

### Za příplatek



208867  
1 440,-/1 742,-  
208880  
3 940,-/4 767,-  
208873  
2 780,-/3 364,-  
208875  
6 940,-/8 397,-

 62



**Linares 180**  
208869  
1 590,-/1 924,-  
208880  
3 940,-/4 767,-  
208874  
2 780,-/3 364,-  
208876  
7 130,-/8 627,-



208711  
2 390,-/2 892,-

 62



● AH13  
207035  
● AH13  
207036  
1 110,-/1 343,-

 61



● 207008  
960,-/1 162,-  
● 207009  
3 160,-/3 824,-

 60



 58

### Masážní systémy



25 760,-/31 170,-



32 808,-/39 698,-



63 792,-/77 188,-

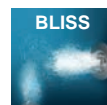

75 092,-/90 861,-

 66

Výška okraje  
pouze 1 cm



Instalační výška: 56-62 cm (B140001005, B141001005), 60-66 cm (B142001005)

Technické výkresy naleznete na straně 163





**PLUG & PLAY** 101

Kód	Rozměr/Objem	Cena
B143001005	190×90 cm/320 l	15 640,-/18 924,-
B144001005	200×90 cm/350 l	17 050,-/20 631,-



Poloha masážního systému

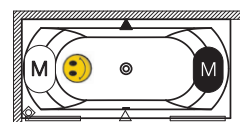

pravá

**Povinné**



207095  
640,-/774,-

60

**Za příplatek**



208869  
1 440,-/1 742,-  
208880  
3 940,-/4 767,-  
208874  
2 780,-/3 364,-  
208876  
7 130,-/8 627,-

62



208711  
2 390,-/2 892,-

62



● AH13  
207035  
● AH13  
207036  
1 110,-/1 343,-

61



● 207008  
960,-/1 162,-  
● 207009  
3 160,-/3 824,-

60



58

**Masážní systémy**

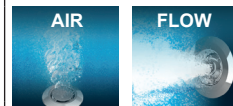

25 760,-/31 170,-



63 792,-/77 188,-

66



32 808,-/39 698,-

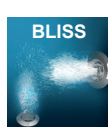

75 092,-/90 861,-

66

Výška okraje  
pouze 1 cm



Instalační výška: 60-66 cm

Technické výkresy naleznete na straně 164

# OBDÉLNÍKOVÉ VANY

## LINARES VELVET

170×75×43 / 180×80×47 cm (d×š×h)

**RIHO**

VANY, MASÁŽNÍ SYSTÉMY



Kód	Rozměr/Objem	Cena
B141001105	170x75 cm/ 210 l	15 440,-/18 682,-
B142001105	180x80 cm/ 275 l	16 400,-/19 844,-



### Povinné



207093  
640,-/774,-

60

### Za příplatek



208867  
1 440,-/1 742,-  
208880  
3 940,-/4 767,-  
208873  
2 780,-/3 364,-  
208875  
6 940,-/8 397,-

62

**Linares Velvet 180**  
208869  
1 590,-/1 924,-  
208880  
3 940,-/4 767,-  
208874  
2 780,-/3 364,-  
208876  
7 130,-/8 627,-



208711  
2 390,-/2 892,-

62



207008  
960,-/1 162,-  
207009  
3 160,-/3 824,-

60



58



Výška okraje  
pouze 1 cm

Instalační výška: 56-62 cm (B142001105), 60-66 cm (B142001105)

Technické výkresy naleznete na straně 164





Kód	Rozměr/Objem	Cena
B143001105	190x90 cm/ 320 l	18 750,-/22 688,-



### Povinné



207095  
640,-/774,-

60

### Za příplatek



208869  
1 440,-/1 742,-  
208880  
3 940,-/4 767,-  
208874  
2 780,-/3 364,-  
208876  
7 130,-/8 627,-

62



208711  
2 390,-/2 892,-

62



207008  
960,-/1 162,-  
207009  
3 160,-/3 824,-

60



58



Výška okraje  
pouze 1 cm

Instalační výška: 60-66 cm

Technické výkresy naleznete na straně 164



# OBDÉLNÍKOVÉ VANY

# RIHO

LUGO | 160×70×45 / 170×75×45 / 180×80×45,5 / 180×90×46 / 190×80×45,5 / 190×90×45,5 / 200×90×45,5 cm (d×s×h)

VANY, MASÁŽNÍ SYSTÉMY



PLUG & PLAY 

Kód	Rozměr/Objem	Cena
B138001005	160×70 cm/ 215 l	14 000,-/16 940,-
B132001005	170×75 cm/ 250 l	15 800,-/19 118,-
B133001005	180×80 cm/ 295 l	17 580,-/21 272,-
B134001005	180×90 cm/ 330 l	18 570,-/22 470,-
B135001005	190×80 cm/ 315 l	18 570,-/22 470,-
B136001005	190×90 cm/ 370 l	19 380,-/23 450,-
B137001005	200×90 cm/ 390 l	20 210,-/24 454,-



Poloha masážního systému

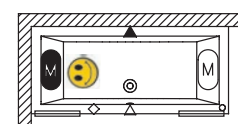

pravá

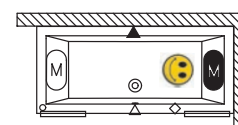

levá

Povinné



207093  
(B138001005, B132001005, B133001005, B135001005)  
640,-/774,-  
207095  
(B134001005, B136001005, B137001005)  
640,-/774,-

 60

Za příplatek



208865  
1 440,-/1 742,-  
208879  
3 940,-/4 767,-  
208873  
2 780,-/3 364,-  
208875  
6 940,-/8 397,-

 62



208711  
2 390,-/2 892,-

 62



● AH12  
207033  
● AH12  
207034  
1 110,-/1 343,-

 61



● AH17  
207041  
2 100,-/2 541,-

 61



● 207008  
960,-/1 162,-  
● 207009  
3 160,-/3 824,-

 60



 58

Masážní systémy

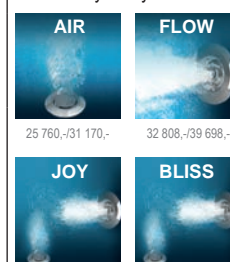

AIR 25 760,-/31 170,-  
FLOW 32 808,-/39 698,-  
JOY 63 792,-/77 188,-  
BLISS 75 092,-/90 861,-

 66

Výška okraje  
pouze 1 cm



Technické výkresy naleznete na straně 165

Instalační výška: 58-64 cm (B138001005, B132001005), 59-65 cm (B133001005), 59-65 cm (B134001005), 59-65 cm (B135001005, B136001005, B137001005)



VANY, MASÁŽNÍ SYSTÉMY

Kód	Rozměr/Objem	Cena
B132001105	170×75 cm/ 250 l	20 010,-/24 212,-
B133001105	180×80 cm/ 295 l	21 080,-/25 507,-
B136001105	190×90 cm/ 370 l	23 250,-/28 133,-



### Povinné

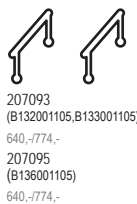

207093  
(B132001105, B133001105)  
640,-/774,-  
207095  
(B136001105)  
640,-/774,-

60

### Za příplatek



208865  
1 440,-/1 742,-  
208879  
3 940,-/4 767,-  
208873  
2 780,-/3 364,-  
208875  
6 940,-/8 397,-

62



208711  
2 390,-/2 892,-

62



● AH12  
207033  
● AH12  
207034  
1 110,-/1 343,-

61



● AH17  
207041  
2 100,-/2 541,-

61



● 207008  
960,-/1 162,-  
● 207009  
3 160,-/3 824,-

60

Výška okraje  
pouze 1 cm



Instalační výška: 58-64 cm (B132001105), 59-65 (B133001105, B136001105)

Technické výkresy naleznete na straně 165



# OBDÉLNÍKOVÉ VANY

## NOVINKA: LUGO WALL | 180×80×45,5 cm (d×š×h)

**RIHO**

VANY, MASÁŽNÍ SYSTÉMY



PLUG & PLAY 

NOVINKA

Kód	Rozměr/Objem	Cena
B159001005	180×80 cm/ 295 l	17 580,-/21 272,-
B159001105	180×80 cm/ 295 l	21 080,-/25 507,-

MATNÝ POVRCH

vana s rozšířeným okrajem vhodným pro baterii



Poloha masážního systému

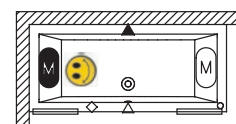

pravá

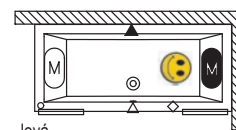

levá

Povinné



207093  
640,-/774,-

 60

Za příplatek



208865  
1 440,-/1 742,-  
208879  
3 940,-/4 767,-  
208873  
2 780,-/3 364,-  
208875  
6 940,-/8 397,-

 62



208711  
2 390,-/2 892,-

 62



● AH12  
207033  
● AH12  
207034  
1 110,-/1 343,-

 61



● AH17  
207041  
2 100,-/2 541,-

 61



● 207008  
960,-/1 162,-  
● 207009  
3 160,-/3 824,-

 60



 58

Masážní systémy

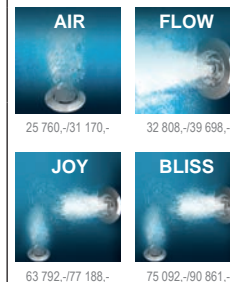

25 760,-/31 170,-  
32 808,-/39 698,-  
63 792,-/77 188,-  
75 092,-/90 861,-

 66

Výška okraje  
pouze 1 cm



Instalační výška : 59-65 cm

Technické výkresy naleznete na straně 174





VANY, MASÁŽNÍ SYSTÉMY

Kód	Rozměr/Objem	Cena
B013001005	160×70 cm/ 215 l	14 000,-/16 940,-
B007001005	170×75 cm/ 250 l	15 800,-/19 118,-
B036001005	180×80 cm/ 295 l	17 580,-/21 272,-
B026001005	180×90 cm/ 330 l	18 570,-/22 470,-
B015001005	190×80 cm/ 315 l	18 570,-/22 470,-
B037001005	190×90 cm/ 370 l	19 380,-/23 450,-
B016001005	200×90 cm/ 390 l	20 210,-/24 454,-



Poloha masážního systému

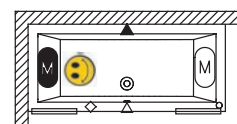

pravá

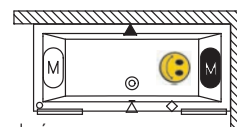

levá

Povinné



207093  
(B013001005,  
B007001005, B036001005,  
B015001005)  
640,-/774,-  
207095  
(B026001005,  
B037001005, B016001005)  
640,-/774,-

60

Za příplatek



208865  
1 440,-/1 742,-  
208879  
3 940,-/4 767,-  
208873  
2 780,-/3 364,-  
208875  
6 940,-/8 397,-

62



208711  
2 390,-/2 892,-

62



● AH12  
207033  
● AH12  
207034  
1 110,-/1 343,-

61



● AH17  
207041  
2 100,-/2 541,-

61



● 207008  
207009  
960,-/1 162,-  
3 160,-/3 824,-

60



64



58

Masážní systémy



25 760,-/31 170,- 32 808,-/39 698,-



63 792,-/77 188,- 75 092,-/90 861,-

66

Instalační výška: 58-64 cm (B013001005, B007001005),  
59-65 cm (B036001005), 59-65 cm (B026001005),  
59-65 cm (B015001005, B037001005, B016001005)

Technické výkresy naleznete na straně 166

# OBDÉLNÍKOVÉ VANY LUSSO PLUS | 170×80×46 cm (d×š×h)

**RIHO**

VANY, MASÁŽNÍ SYSTÉMY



Kód	Rozměr/Objem	Cena
B006001005	170×80 cm/ 295 l	17 580,-/21 272,-

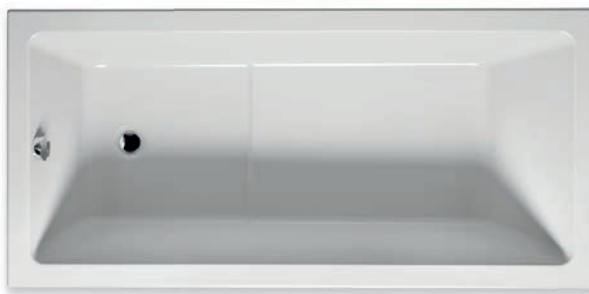

Poloha masážního systému

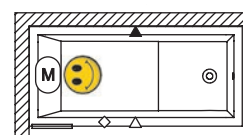

pravá

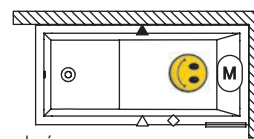

levá

**Povinné**

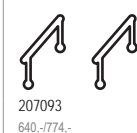

60

**Za příplatek**



62



62



61



60



**Masážní systémy**



66

Instalační výška: 59-65 cm

Technické výkresy naleznete na straně 166





NOVINKA

Kód	Rozměr/Objem	Cena
B158001005	180×80 cm/ 220 l	17 580,-/21 272,-

vana s rozšířeným okrajem vhodným pro baterii



Poloha masážního systému

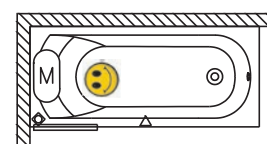

pravá

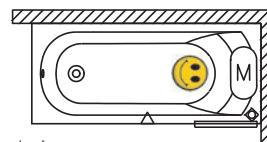

levá

Povinné



207093  
640,-/774,-

60

Za příplatek



208865  
1 440,-/1 742,-  
208879  
3 940,-/4 767,-  
208873  
2 780,-/3 364,-  
208875  
6 940,-/8 397,-

62



208711  
2 390,-/2 892,-

62



● AH12  
207033  
● AH12  
207034  
1 110,-/1 343,-

61



● 207008  
207033  
● 207009  
3 160,-/3 824,-

60



59



59

Masážní systémy



25 760,-/31 170,-

66

Instalační výška: 59-65 cm

Technické výkresy naleznete na straně 174

# OBDÉLNÍKOVÉ VANY

# RIHO

MIAMI | 150×70×41 cm, 160×70×41 cm, 170×70×41 cm, 180×80×41 cm (d×š×h)

VANY, MASÁŽNÍ SYSTÉMY



Kód	Rozměr/Objem	Cena
B058001005	150×70 cm/ 160 l	8 800,-/10 648,-
B059001005	160×70 cm/ 170 l	9 140,-/11 059,-
B060001005	170×70 cm/ 185 l	9 620,-/11 640,-
B061001005	180×80 cm/ 220 l	9 950,-/12 040,-



Poloha masážního systému

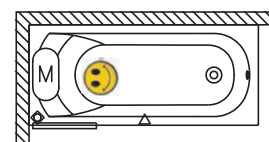

pravá

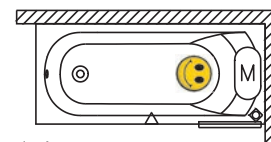

levá

### Povinné



207093  
640,-/774,-

při použití panelu:  
207116

60

### Za příplatek



208865  
1 440,-/1 742,-

208880  
3 940,-/4 767,-  
208873  
2 780,-/3 364,-  
208875  
6 940,-/8 397,-

62



208711  
2 390,-/2 892,-

62



● AH13  
207035  
● AH13  
207036  
1 110,-/1 343,-

61



● 207008  
960,-/1 162,-  
● 207009  
3 160,-/3 824,-

60



207036

64



207036

58

### Masážní systémy

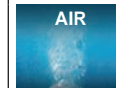

AIR  
25 760,-/31 170,-

66



FLOW  
32 808,-/39 698,-

Technické výkresy naleznete na straně 168

Instalační výška: 54-60 cm





VANY, MASÁŽNÍ SYSTÉMY

Kód	Rozměr/Objem	Cena
B065001005	190×130 cm/530 l	28 160,-/34 074,-



Poloha masážního systému

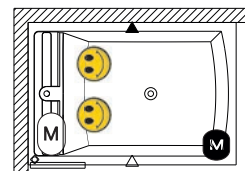

pravá

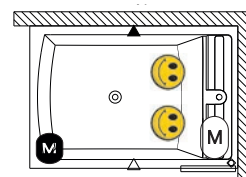

levá

Povinné



207100  
3 140,-/3 799,-

60

Za příplatek



208872  
2 230,-/2 698,-

62



● 207008  
960,-/1 162,-  
● 207009  
3 160,-/3 824,-

60



64



58

Masážní systémy



29 162,-/35 286,-



82 382,-/99 682,-

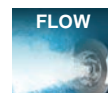

37 303,-/45 137,-

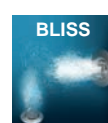

93 318,-/112 915,-

66



Součástí vany je černý podhlavník AH18

Instalační výška: 60-65 cm

Technické výkresy naleznete na straně 172

# OBDÉLNÍKOVÉ VANY

# RIHO

## RETHINK CUBIC | 160×70×45 / 170×75×45 / 180×80×45,5 / 180×90×46 / 190×80×45,5 / 190×90×45,5 / 200×90×45,5 cm (dx×sh)

VANY, MASÁŽNÍ SYSTÉMY



PLUG & PLAY 104

Kód	Rozměr	Barva	Objem	Cena
B104001005	160x70	bílá lesk	215	14 000,-/16 940,-
B105001005	170x75	bílá lesk	250	15 800,-/19 118,-
B105001105	170x75	bílá mat	250	20 010,-/24 212,-
B106001005	180x80	bílá lesk	295	17 580,-/21 272,-
B106001105	180x80	bílá mat	295	21 080,-/25 507,-
B107001005	180x90	bílá lesk	330	18 570,-/22 470,-
B108001005	190x80	bílá lesk	315	18 570,-/22 470,-
B109001005	190x90	bílá lesk	370	19 380,-/23 450,-
B109001105	190x90	bílá mat	370	23 250,-/28 133,-
B110001005	200x90	bílá lesk	390	20 210,-/24 454,-

Kód	Rozměr	Barva	RIHO Fall	Objem	Cena
B104013005	160x70	bílá lesk	chrom	215	21 280,-/25 749,-
B105013005	170x75	bílá lesk	chrom	250	23 090,-/27 939,-
B105013105	170x75	bílá mat	chrom	250	27 290,-/33 021,-
B106013005	180x80	bílá lesk	chrom	295	24 870,-/30 093,-
B106013105	180x80	bílá mat	chrom	295	28 360,-/34 316,-
B107013005	180x90	bílá lesk	chrom	330	25 850,-/31 279,-
B108013005	190x80	bílá lesk	chrom	315	25 850,-/31 279,-
B109013005	190x90	bílá lesk	chrom	370	26 660,-/32 259,-
B109013105	190x90	bílá mat	chrom	370	30 530,-/36 941,-
B110013005	200x90	bílá lesk	chrom	390	27 490,-/33 263,-

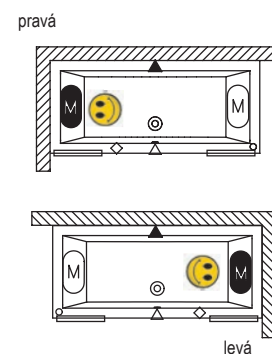

### Povinné

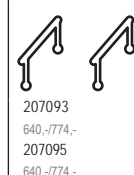

207093  
640,-/774,-  
207095  
640,-/774,-

60

### Za příplatek



208591  
208601  
208602  
208603  
930,-/1 125,-

63



208592  
208593  
208598  
208599  
208600  
1 310,-/1 585,-  
Pro vany s Ríhofall

77



208704  
208705  
208708  
208707  
208709  
930,-/1 125,-

63



AH12  
207033  
AH12  
207033  
1 110,-/1 343,-

61

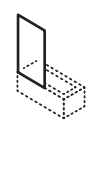

207008  
960,-/1 162,-  
207009  
3 160,-/3 824,-

58



207008  
960,-/1 162,-  
207009  
3 160,-/3 824,-

60

### Masážní systémy

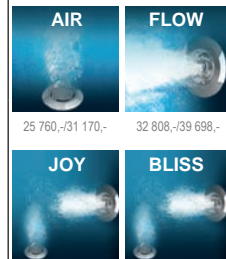

AIR 25 760,-/31 170,-  
FLOW 32 808,-/39 698,-  
JOY 63 792,-/77 188,-  
BLISS 75 092,-/90 861,-

66

Výška okraje  
pouze 2 cm



Bílá lesk je standardně dodávána s bílým lesklým krytem přepadu a odpadu.

Matná standardně dodávána s matným bílým krytem přepadu a odpadu.

Součástí vany je přepadová a odtoková souprava.

Technické výkresy naleznete na straně 169





VANY, MASÁŽNÍ SYSTÉMY

PLUG & PLAY 105

NOVINKA	Kód	Rozměr	Barva	RIHO Fall	Objem	Cena
	B160001005	180x80	bílá lesk		295	17 580,-/21 272,-
	B160001105	180x80	bílá mat		295	21 080,-/25 507,-
	B160002005	180x80	bílá lesk	chrom	295	24 870,-/30 093,-
	B160002105	180x80	bílá mat	chrom	295	28 360,-/34 316,-

vana s rozšířeným okrajem vhodným pro baterii

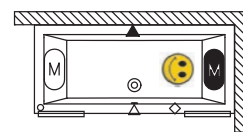
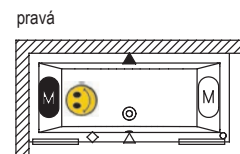

levá

### Povinné



207093  
640,-/774,-

60

### Za příplatek



208591  
208601  
208602  
208603  
930,-/1 125,-

63



208592  
208593  
208598  
208599  
208600  
1 310,-/1 585,-  
Pro vany s Rihofall

63



208704  
208705  
208708  
208707  
208709  
930,-/1 125,-

63



● AH12  
207033  
● AH12  
207033  
1 110,-/1 343,-

61



58



● 207008  
960,-/1 162,-  
● 207009  
3 160,-/3 824,-

61

### Masážní systémy

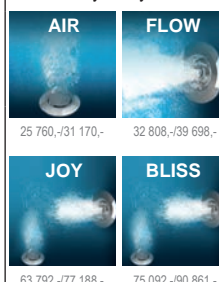

63 792,-/77 188,- 32 808,-/39 698,- 63 792,-/77 188,- 75 092,-/90 861,-

66

Výška okraje  
pouze 2 cm



Bílá lesk je standardně dodávána s bílým lesklým krytem přepadu a odpadu.

Součástí vany je přepadová a odtoková souprava.

Matná standardně dodávána s matným bílým krytem přepadu a odpadu.

Technické výkresy naleznete na straně 174

# OBDÉLNÍKOVÉ VANY STILL SHOWER (LED) | 180×80×47 cm (d×š×h)

**RIHO**



PLUG & PLAY 107

VANY, MASÁŽNÍ SYSTÉMY

Kód	Rozměr	Barva	Riho Fall	Provedení	Objem	Cena
B103001005	180x80	bílá lesk			260	18 570,-/22 470,-
B103013005	180x80	bílá lesk	chrom		260	25 850,-/31 279,-
B103003005	180x80	bílá lesk		LED vpravo	260	28 410,-/34 376,-
B103004005	180x80	bílá lesk		LED vlevo	260	28 410,-/34 376,-
B103014005	180x80	bílá lesk	chrom	LED vpravo	260	36 060,-/43 633,-
B103015005	180x80	bílá lesk	chrom	LED vlevo	260	36 060,-/43 633,-



STILL SHOWER LED

### Poloha masážního systému

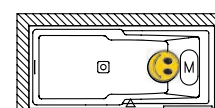

pravá

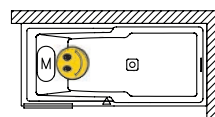

levá

### Povinné



207098  
820,-/992,-

60

### Za příplatek



208592  
208593  
208598  
208599  
208600  
1 310,-/1 585,-  
Pro vany s RihoFall

77



● AH21  
207048  
STILL SQUARE  
● AH21  
STILL SQUARE  
207047  
2 410,-/2 916,-

61



58



207003  
● 211420  
3 660,-/4 429,-

60

### Masážní systémy



25 760,-/31 170,-

66



Vana standardně dodávána s bílým lesklým krytem přepadu a odpadu.  
Instalační výška: 62-65 cm

Součástí vany je přepadová a odtoková souprava.  
STILL SHOWER LED – Součástí vany je podhlavník AH22  
Instalaci je nutno provést přesně podle dodaného návodu!

Technické výkresy naleznete na straně 172



170×75×47 / 180×80×47 cm (d×š×h) |

## STILL SQUARE (LED)

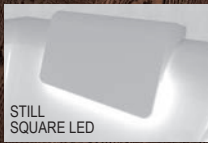
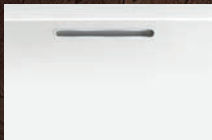

STILL SQUARE LED

PLUG & PLAY 

VANY, MASÁŽNÍ SYSTÉMY

Kód	Rozměr	Barva	Riho Fall	Provedení	Objem	Cena
B100001005	170x75	bílá lesk			265	16 220,-/19 626,-
B100032005	170x75	bílá lesk	chrom		265	23 870,-/28 883,-
B100003005	170x75	bílá lesk		LED vpravo	265	26 070,-/31 545,-
B100004005	170x75	bílá lesk		LED vlevo	265	26 070,-/31 545,-
B100005005	170x75	bílá lesk		LED vpravo a vlevo	265	31 130,-/37 667,-
B100033005	170x75	bílá lesk	chrom	LED vpravo	265	33 720,-/40 801,-
B100034005	170x75	bílá lesk	chrom	LED vlevo	265	33 720,-/40 801,-
B100035005	170x75	bílá lesk	chrom	LED vpravo a vlevo	265	38 780,-/46 924,-
B099001005	180x80	bílá lesk			320	18 010,-/21 792,-
B099032005	180x80	bílá lesk	chrom		320	25 660,-/31 049,-
B099003005	180x80	bílá lesk		LED vpravo	320	27 860,-/33 711,-
B099004005	180x80	bílá lesk		LED vlevo	320	27 860,-/33 711,-
B099005005	180x80	bílá lesk		LED vpravo a vlevo	320	31 130,-/37 667,-
B099033005	180x80	bílá lesk	chrom	LED vpravo	320	35 500,-/42 955,-
B099034005	180x80	bílá lesk	chrom	LED vlevo	320	35 500,-/42 955,-
B099035005	180x80	bílá lesk	chrom	LED vpravo a vlevo	320	38 780,-/46 924,-



STILL SQUARE LED



### Poloha masážního systému

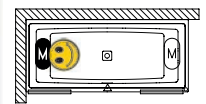

pravá

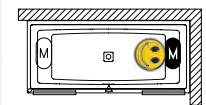

levá

### Povinné



207093  
640,-/774,-

 60

### Za příplatek



208592  
208593  
208598  
208599  
208600  
1 310,-/1 585,-  
Pro vany s Rihofall

 77



● AH21  
207048  
STILL SQUARE  
● AH21  
STILL SQUARE  
207047  
2 410,-/2 916,-

 61

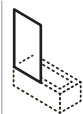

 58



207003  
● 211420  
3 660,-/4 429,-

 60

### Masážní systémy



25 760,-/31 170,-

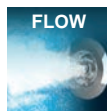

32 808,-/39 698,-



63 792,-/77 188,-

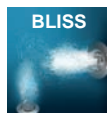

75 092,-/90 861,-

 66

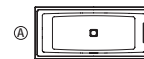

Podhlavník vpravo

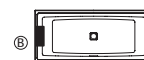

Podhlavník vlevo

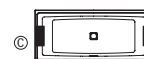

Podhlavník vpravo a vlevo

Součástí vany je přepadová a odtoková souprava. STILL SQUARE LED – Součástí vany je podhlavník AH22

Instalaci je nutno provést přesně podle dodaného návodu!

Vana standardně dodávána s bílým lesklým krytem přepadu a odpadu. Instalační výška: 62-65 cm

Technické výkresy naleznete na straně 172

Uvedené ceny jsou v CZK bez DPH / včetně DPH, platné od 01. 04. 2023 pro ČR.





VANY, MASÁŽNÍ SYSTÉMY



Still Square





Kód	Rozměr/Objem	Cena
B149001005	120×70 cm/165 l	8 390,-/10 152,-

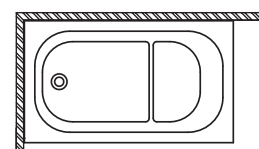

Standard

#### Povinné



207099  
640,-/774,-

60

#### Za příplatek



208865  
1 440,-/1 742,-  
208879  
3 940,-/4 767,-  
208873  
2 780,-/3 364,-  
208875  
6 940,-/8 397,-

62



208711  
2 390,-/2 892,-

62



207008  
960,-/1 162,-  
207009  
3 160,-/3 824,-

60



58

Instalační výška: 58-64 cm

Technické výkresy naleznete na straně 169



# ASYMETRICKÉ VANY

DELTA P/L | 150×80×46 cm, 160×80×46 cm (d×š×h)

**RIHO**

VANY, MASÁŽNÍ SYSTÉMY



PLUG & PLAY 

Kód	Rozměr/Objem	Cena
B066001005	P 150×80 cm/190 l	11 750,-/14 218,-
B067001005	L 150×80 cm/190 l	11 750,-/14 218,-
B068001005	P 160×80 cm/210 l	12 060,-/14 593,-
B069001005	L 160×80 cm/210 l	12 060,-/14 593,-

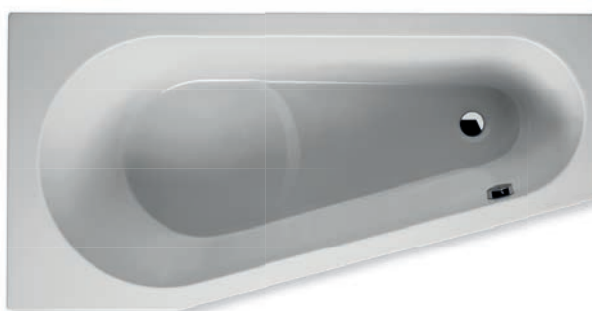

Poloha masážního systému

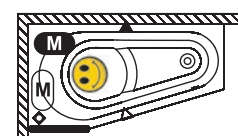

pravá

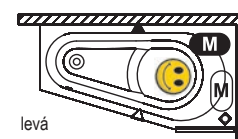

levá

Povinné



207093  
640,-/774,-

 60

Za příplatek



208865  
1 440,-/1 742,-  
208879  
3 940,-/4 767,-  
208873  
2 780,-/3 364,-  
208875  
6 940,-/8 397,-

 62



208711  
2 390,-/2 892,-

 62



● AH14  
207037  
● AH14  
207038  
1 110,-/1 343,-

 61



● AH17  
207041  
2 100,-/2 541,-

 61



● 207008  
960,-/1 162,-  
● 207009  
3 160,-/3 824,-

 60



P062  
P063

 65



58



Masážní systémy

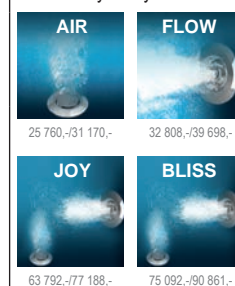

25 760,-/31 170,-

32 808,-/39 698,-

63 792,-/77 188,-

75 092,-/90 861,-

 66

Instalační výška: 59-65 cm

Technické výkresy naleznete na straně 158



# RIHO

## ASYMETRICKÉ VANY 180×130×50 cm (d×š×h) | DOPPIO P/L



VANY, MASÁŽNÍ SYSTÉMY

Kód	Rozměr/Objem	Cena
B033001005	P 180×130 cm/395 l	30 130,-/36 457,-
B034001005	L 180×130 cm/395 l	30 130,-/36 457,-



Poloha masážního systému

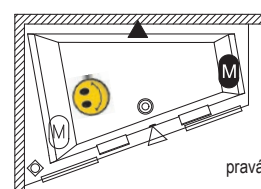

pravá

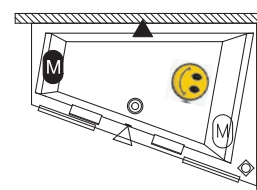

levá

Povinné



207097  
640,-/774,-

60

Za příplatek



208867  
1 440,-/1 742,-  
208880  
3 940,-/4 767,-  
208873  
2 780,-/3 364,-  
208875  
6 940,-/8 397,-

62



208711  
2 390,-/2 892,-

62



2x 160655350

60



● AH19  
207043  
● AH19  
207044  
1 110,-/1 343,-

61



● 207008  
960,-/1 162,-  
● 207009  
3 160,-/3 824,-

60



58

Masážní systémy

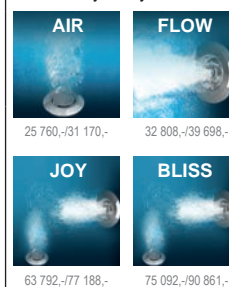

66

Instalační výška: 63-69 cm

Technické výkresy naleznete na straně 159

# ASYMETRICKÉ VANY

GETA P/L | 160×90×50 / 170×90×50 cm (d×š×h)

**RIHO**

VANY, MASÁŽNÍ SYSTÉMY



PLUG & PLAY 109

Kód	Rozměr/Objem	Cena
B029001005	P 160×90 cm/300 l	18 570,-/22 470,-
B030001005	L 160×90 cm/300 l	18 570,-/22 470,-
B031001005	P 170×90 cm/310 l	20 360,-/24 636,-
B032001005	L 170×90 cm/310 l	20 360,-/24 636,-



Poloha masážního systému

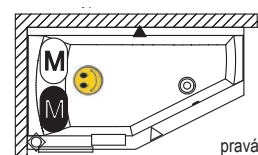

pravá

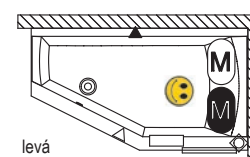

levá

**Povinné**

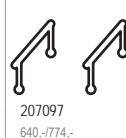

207097  
640,-/774,-

60

**Za příplatek**



208865  
1 440,-/1 742,-  
208879  
3 940,-/4 767,-  
208873  
2 780,-/3 364,-  
208875  
6 940,-/8 397,-

62



208711  
2 390,-/2 892,-

62



160655350

60



● AH11  
207031  
● AH11  
207032  
1 110,-/1 343,-

61



● AH17  
207041  
2 100,-/2 541,-

61



P087  
B029001005  
B030001005  
P088  
B031001005  
B032001005

65



58

**Masážní systémy**



25 760,-/31 170,-

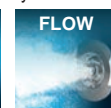

32 808,-/39 698,-

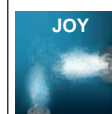

63 792,-/77 188,-

66

Instalační výška: 63-69 cm

Technické výkresy naleznete na straně 160





Kód	Rozměr/Objem	Cena
B019001005	P 140×90 cm/200 l	12 530,-/15 161,-
B020001005	L 140×90 cm/200 l	12 530,-/15 161,-
B021001005	P 153,5×100,5 cm/230 l	13 700,-/16 577,-
B022001005	L 153,5×100,5 cm/230 l	13 700,-/16 577,-
B017001005	P 170×110 cm/280 l	15 470,-/18 719,-
B018001005	L 170×110 cm/280 l	15 470,-/18 719,-



Poloha masážního systému

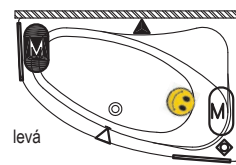
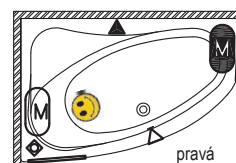

Povinné



207095  
(B017001005/B018001005)  
640,-/774,-  
207093  
640,-/774,-  
207096  
(B022001005, B022001005,  
B020001005, B019001005)  
960,-/1 162,-

60

Za příplatek



208865  
1 440,-/1 742,-  
208879  
3 940,-/4 767,-  
208873  
2 780,-/3 364,-  
208875  
6 940,-/8 397,-

62



208711  
2 390,-/2 892,-

62



● AH05  
207024  
1 110,-/1 343,-  
● AH03  
207022  
960,-/1 162,-

61



● AH17  
207041  
2 100,-/2 541,-

61



● 207008  
960,-/1 162,-  
● 207009  
3 160,-/3 824,-

60



P051/52  
B019001005,  
B020001005  
P053/54  
B021001005,  
B022001005  
P055/56  
B017001005  
B018001005

65



58

Masážní systémy

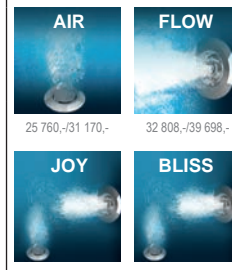

66

Panel není možné použít se systémem Bliss.

Technické výkresy naleznete na straně 167

Instalační výška: 58-64

Uvedené ceny jsou v CZK bez DPH / včetně DPH, platné od 01. 04. 2023 pro ČR.

# ASYMETRICKÉ VANY RETHINK SPACE

# RIHO

160×75×47 / 170×90×47 / 180×110×47 cm (d×š×h)

VANY, MASÁŽNÍ SYSTÉMY

PLUG & PLAY 110

Kód	Rozměr	Barva	RIHO Fall	Objem	Cena
B111001005	160x75 pravá	bílá lesk		189	14 380,-/17 400,-
B112001005	160x75 levá	bílá lesk		189	14 380,-/17 400,-
B113001005	170x90 pravá	bílá lesk		245	16 790,-/20 316,-
B114001005	170x90 levá	bílá lesk		245	16 790,-/20 316,-
B115001005	180x110 pravá	bílá lesk		298	19 440,-/23 522,-
B116001005	180x110 levá	bílá lesk		298	19 440,-/23 522,-
B111006005	160x75 pravá	bílá lesk	chrom	189	21 660,-/26 209,-
B112006005	160x75 levá	bílá lesk	chrom	189	21 660,-/26 209,-
B113006005	170x90 pravá	bílá lesk	chrom	245	24 070,-/29 125,-
B114006005	170x90 levá	bílá lesk	chrom	245	24 070,-/29 125,-
B115006005	180x110 pravá	bílá lesk	chrom	298	26 720,-/32 331,-
B116006005	180x110 levá	bílá lesk	chrom	298	26 720,-/32 331,-

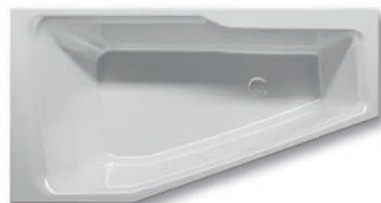

pravá

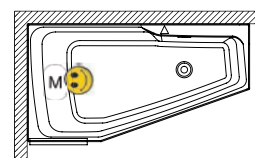

levá

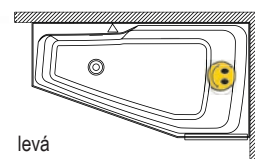

### Povinné



60

### Za příplatek



63

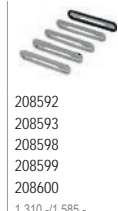

77



63

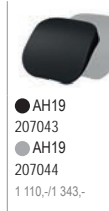

61

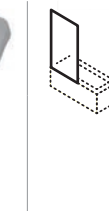

58

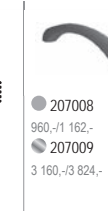

60

### Masážní systémy



25 760,-/31 170,- 32 808,-/39 698,-

66

Instalační výška: 58-64 cm

Vana standardně dodávána s bílým lesklým krytem přepadu a odpadu.

Součástí vany je přepadová a odtoková souprava.

Technické výkresy naleznete na straně 171



**RIHO**

ASYMETRICKÉ VANY  
160×75×47 / 170×90×47 / 180×110×47 cm (d×š×h) | **RETHINK SPACE P/L**



VANY, MASÁŽNÍ SYSTÉMY

# ASYMETRICKÉ VANY STILL SMART (LED) P/L | 170×110×45 cm (d×š×h)

# RIHO

VANY, MASÁŽNÍ SYSTÉMY



PLUG & PLAY 

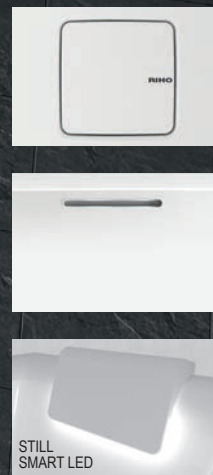

Kód	Rozměr	Barva	Riho Fall	Provedení	Objem	Cena
B101001005	170x110	bílá lesk		pravá	320	20 970,-/25 374,-
B102001005	170x110	bílá lesk		levá	320	20 970,-/25 374,-
B101009005	170x110	bílá lesk	chrom	pravá	320	28 600,-/34 606,-
B101003005	170x110	bílá lesk		LED pravá	320	30 800,-/37 268,-
B101010005	170x110	bílá lesk	chrom	LED pravá	320	38 450,-/46 525,-
B102009005	170x110	bílá lesk	chrom	levá	320	28 600,-/34 606,-
B102003005	170x110	bílá lesk		LED levá	320	30 800,-/37 268,-
B102011005	170x110	bílá lesk	chrom	LED levá	320	38 450,-/46 525,-

### Poloha masážního systému

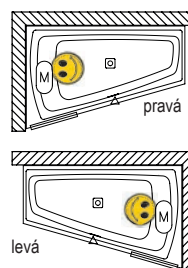

STILL SMART  
LEVA ↓



STILL SMART LED  
LEVA ↓



STILL SMART  
PRAVA ↓



STILL SMART LED  
PRAVA ↓



### Povinné



207097  
640,-/774,-

 60

### Za příplatek



208591  
208601  
208602  
208603  
930,-/1 125,-

 63



208592  
208593  
208598  
208599  
208600  
1 310,-/1 585,-  
Pro vany s Rihofall

 77



● AH21  
207048  
STILL SQUARE  
● AH21  
STILL SQUARE  
207047  
2 410,-/2 916,-

 61

### Masážní systémy



25 760,-/31 170,-

32 808,-/39 698,-

 66

Vana standardně dodávána s bílým lesklým krytem přeřadu a odpadu.

Instalační výška: 61-65 cm

Součástí vany je přeřadová a odtoková souprava.  
STILL SMART LED – Součástí vany je podhlavník AH22  
Instalaci je nutno provést přesně podle dodaného návodu!

Technické výkresy naleznete na straně 173





PLUG & PLAY 111

Kód	Rozměr/Objem	Cena
B008001005	P 160×90 cm/255 l	13 700,-/16 577,-
B009001005	L 160×90 cm/255 l	13 700,-/16 577,-



Poloha masážního systému

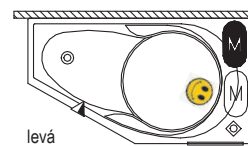
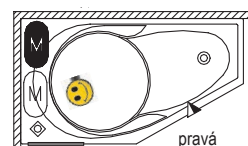

Povinné



207097  
640,-/774,-

60

Za příplatek



208867  
1 440,-/1 742,-  
208880  
3 940,-/4 767,-  
208873  
2 780,-/3 364,-  
208875  
6 940,-/8 397,-

62



208711  
2 390,-/2 892,-

62



AH05  
207024  
AH05  
207025  
1 110,-/1 343,-

61



207008  
960,-/1 162,-  
207009  
3 160,-/3 824,-

60



P085

65



58

Masážní systémy



25 760,-/31 170,-

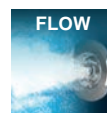

32 808,-/39 698,-



63 792,-/77 188,-

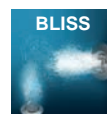

75 092,-/90 861,-

66

Instalační výška: 59-65 cm

Při použití panelu není možné napouštění přepadem.

Technické výkresy naleznete na straně 173

# KRUHOVÉ / OVÁLNÉ VANY COLORADO | Ø 180×51 cm (Ø×h)

# RIHO

VANY, MASÁŽNÍ SYSTÉMY



Kód	Rozměr/Objem	Cena
B038001005	Ø 180 cm / 600 l	41 680,-/50 433,-



Poloha masážního systému

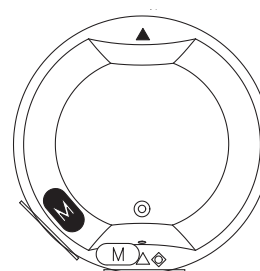

### Povinné



208220  
6 180,-/7 478,-

60

### Za příplatek



208867  
1 440,-/1 742,-  
208880  
3 940,-/4 767,-  
208873  
2 780,-/3 364,-  
208875  
6 940,-/8 397,-

62



208711  
2 390,-/2 892,-

62



● AH11  
207031  
● AH11  
207032  
1 110,-/1 343,-

61



● AH17  
207041  
2 100,-/2 541,-

61



● 207008  
960,-/1 162,-  
● 207009  
3 160,-/3 824,-

60

### Masážní systémy



29 162,-/35 286,-

37 303,-/45 137,-



82 382,-/99 682,-

93 318,-/112 915,-

66

Instalační výška: 66-68 cm

Technické výkresy naleznete na straně 157





PLUG & PLAY 108

VANY, MASÁŽNÍ SYSTÉMY

Kód	Rozměr/Objem	Cena
B005001005	145×145 cm/350 l	17 580,-/21 272,-



Poloha masážního systému

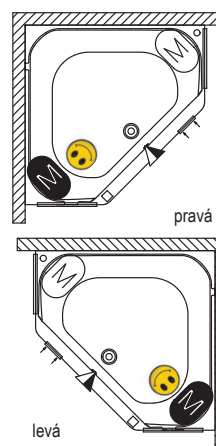

**Povinné**



207095  
640,-/774,-

60

**Za příplatek**



208865  
1 440,-/1 742,-  
208879  
3 940,-/4 767,-  
208873  
2 780,-/3 364,-  
208875  
6 940,-/8 397,-

62



208711  
2 390,-/2 892,-

62



● AH19  
207043  
● AH19  
207044  
1 110,-/1 343,-

61



● 207008  
960,-/1 162,-  
● 207009  
3 160,-/3 824,-

60



P027

65



58

**Masážní systémy**

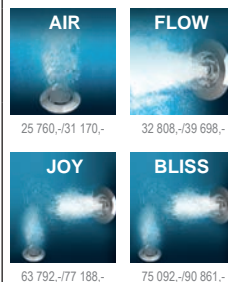

**AIR**  
25 760,-/31 170,-

**FLOW**  
32 808,-/39 698,-

**JOY**  
63 792,-/77 188,-

**BLISS**  
75 092,-/90 861,-

66

Instalační výška: 59-65 cm

Technické výkresy naleznete na straně 156

# ROHOVÉ VANY

## KANSAS | 190×90×46,5 cm (d×š×h)

# RIHO



PLUG & PLAY 109

VANY, MASÁŽNÍ SYSTÉMY

Kód	Rozměr/Objem	Cena
B035001005	190×90 cm/260 l	15 160,-/18 344,-



Poloha masážního systému

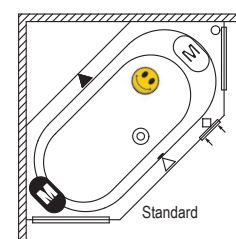

### Povinné



207095  
640,-/774,-

60

### Za příplatek



208865  
1 440,-/1 742,-  
208879  
3 940,-/4 767,-  
208873  
2 780,-/3 364,-  
208875  
6 940,-/8 397,-

62



208711  
2 390,-/2 892,-

62



● AH05  
207024  
● AH05  
207025  
1 110,-/1 343,-

61



● AH17  
207041  
2 100,-/2 541,-

61



● 207008  
960,-/1 162,-  
● 207009  
3 160,-/3 824,-

60



58

### Masážní systémy



25 760,-/31 170,-

32 808,-/39 698,-



63 792,-/77 188,-

75 092,-/90 861,-

66

Instalační výška: 60-66 cm

Technické výkresy naleznete na straně 161





Kód	Rozměr/Objem	Cena
B076001005	140×140 cm / 315 l	14 980,-/18 126,-
B077001005	150×150 cm / 365 l	17 750,-/21 478,-

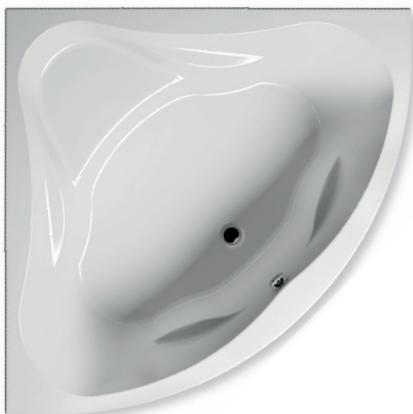

Poloha masážního systému

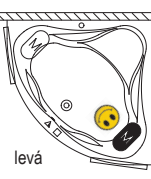
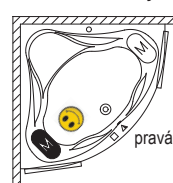

Povinné



207096 (BC34)  
960,-/1 162,-  
207095 (BC35)  
640,-/774,-

60

Za příplatek



208865  
1 440,-/1 742,-  
208879  
3 940,-/4 767,-  
208873  
2 780,-/3 364,-  
208875  
6 940,-/8 397,-

62



208711  
2 390,-/2 892,-

62



● AH05  
207024  
● AH05  
207025  
1 110,-/1 343,-

61



● AH17  
207041  
2 100,-/2 541,-

61



● 207008  
960,-/1 162,-  
● 207009  
3 160,-/3 824,-

60



P010 (NEO 140)  
P011 (NEO 150)

65



58

Masážní systémy



25 760,-/31 170,-



32 808,-/39 698,-



63 792,-/77 188,-

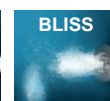

75 092,-/90 861,-

66

Instalační výška: 59-65 cm (BC34), 60-66 cm (BC35)

Technické výkresy naleznete na straně 169

# ROHOVÉ VANY

**WINNIPEG** | 145×145×45,5 cm (d×š×h)

**RIHO**



PLUG & PLAY 111

VANY, MASÁŽNÍ SYSTÉMY

Kód	Rozměr/Objem	Cena
B010001005	145×145 cm/305 l	20 850,-/25 229,-



Poloha masážního systému

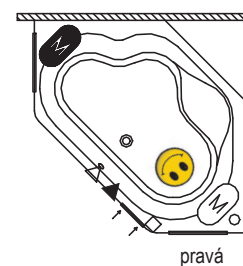

**Povinné**

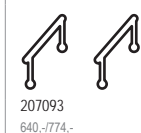

60

**Za příplatek**

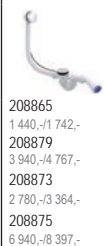

62



62

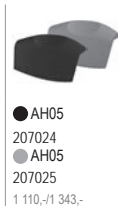

61



61



60



65



58

**Masážní systémy**

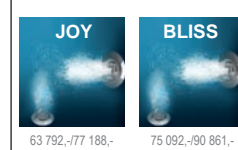

66

Instalační výška: 59-65 cm

Technické výkresy naleznete na straně 173





Vana – Neo

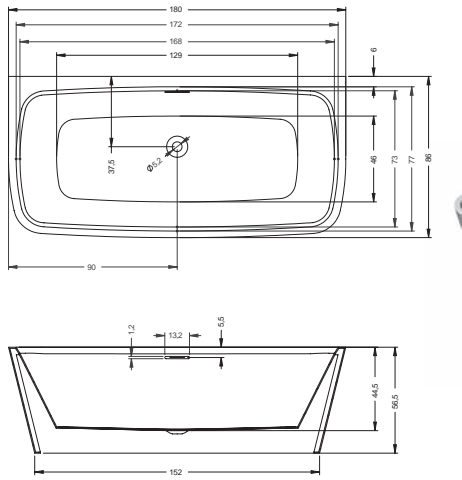

ADORE BACK2WALL 180x86cm

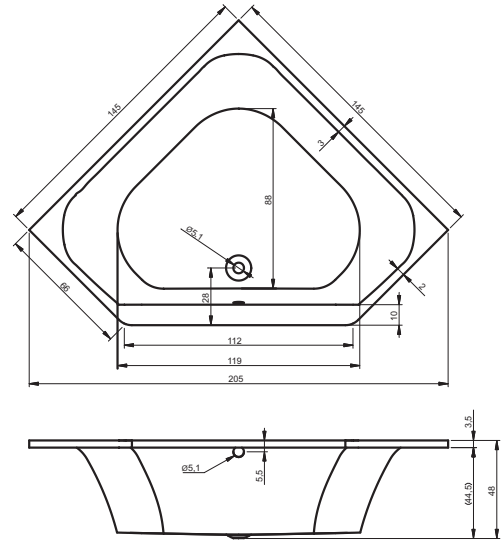

Výška vany ve verzi Plug & Play 62 cm  
AUSTIN 145x145cm

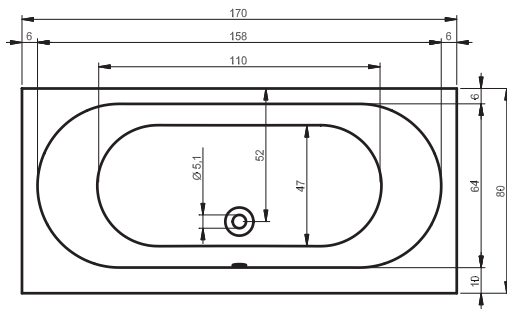

CAROLINA 170x80cm

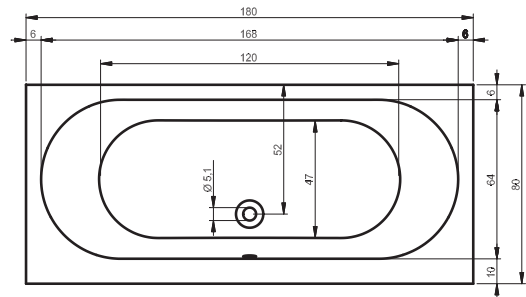

CAROLINA 180x80cm

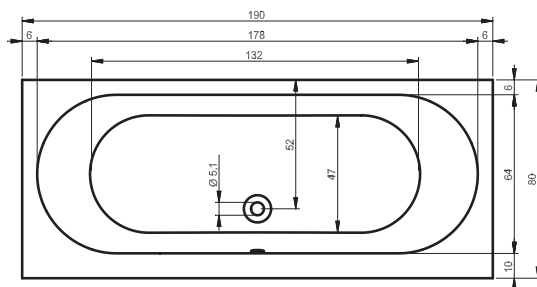
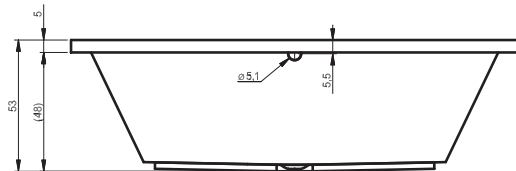
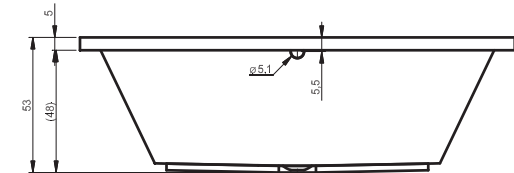

CAROLINA 190x80cm

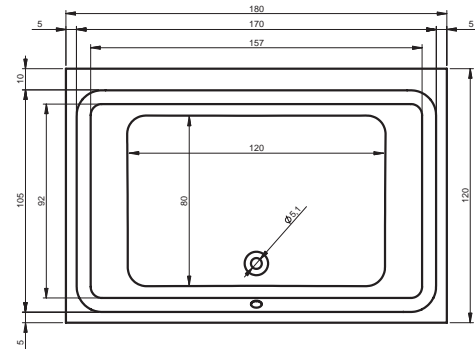

CASTELLO 180x120cm

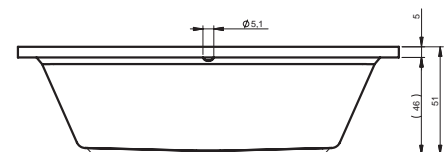
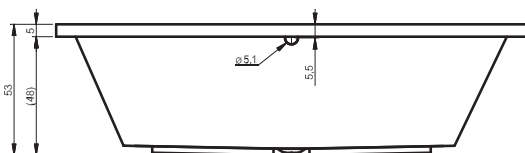



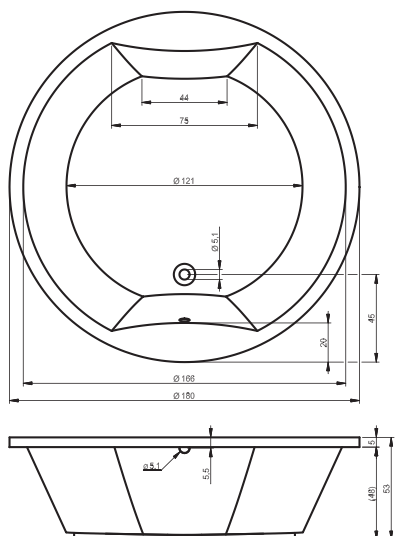

COLORADO Ø180cm

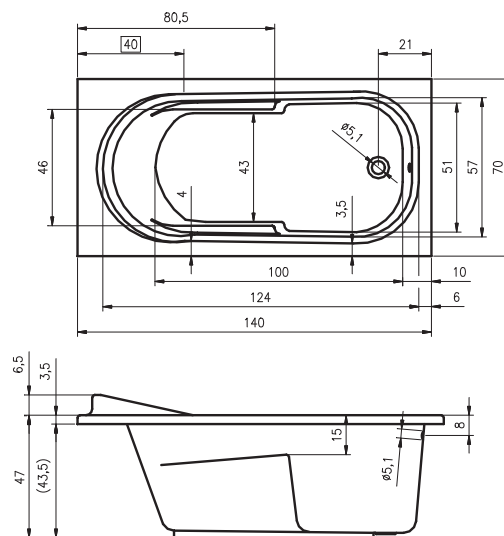

COLUMBIA 140x70cm

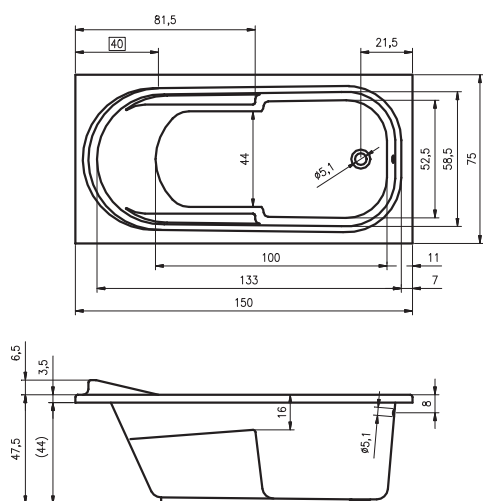

COLUMBIA 150x75cm

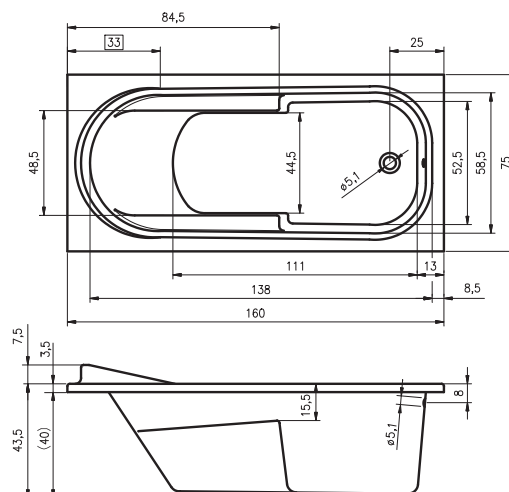

COLUMBIA 160x75cm

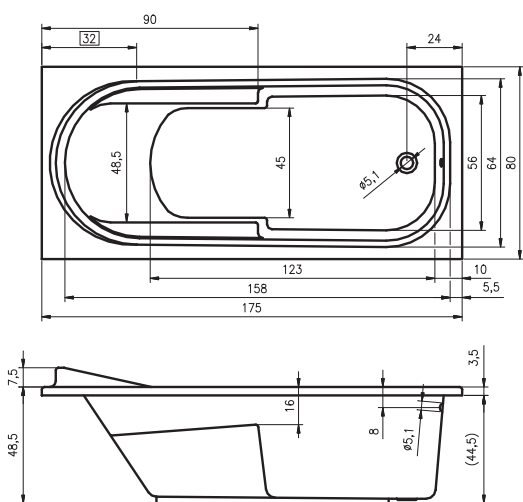

COLUMBIA 175x80cm

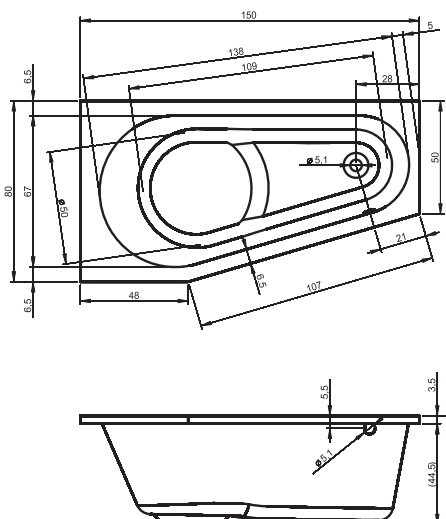

DELTA PRAVÁ 150x80cm

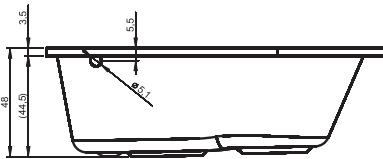
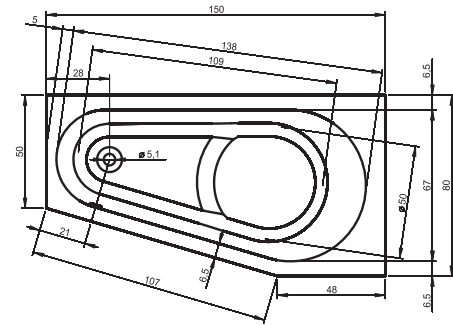

**DELTA LEVÁ 150x80cm**  
Výška vany ve verzi Plug & Play 62 cm

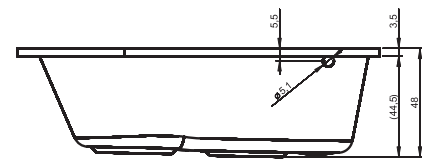
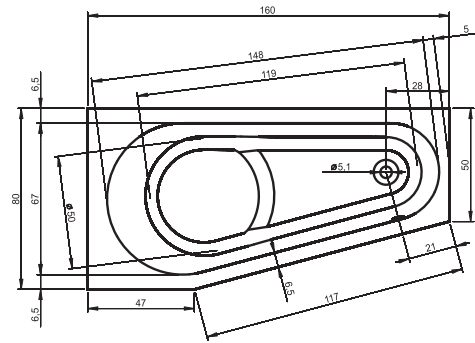

**DELTA PRAVÁ 160x80cm**  
Výška vany ve verzi Plug & Play 62 cm

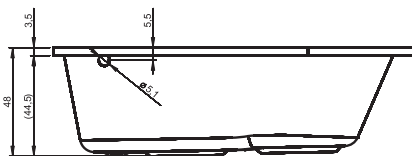
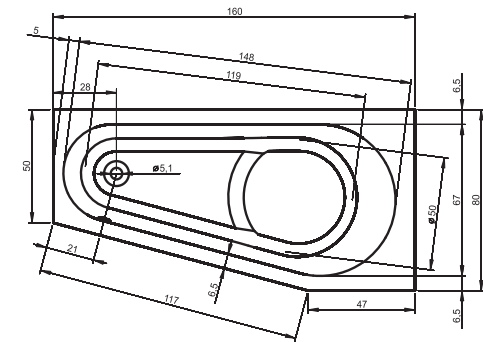

**DELTA LEVÁ 160x80cm**  
Výška vany ve verzi Plug & Play 62 cm

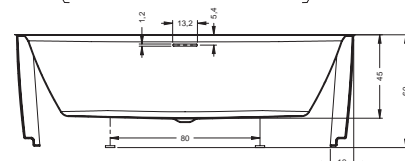
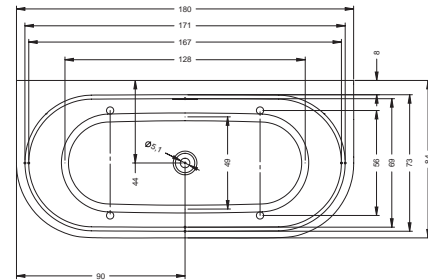

**DESIRE BACK2WALL 180x84 cm**  
Výška vany ve verzi Plug & Play 62 cm

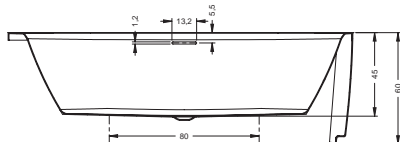
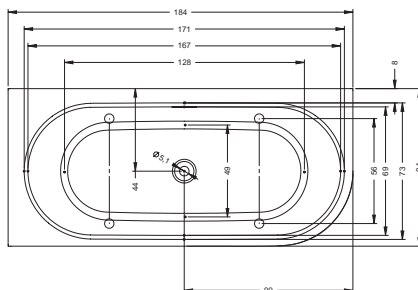

**DESIRE CORNER PRAVÁ 184x84 cm**

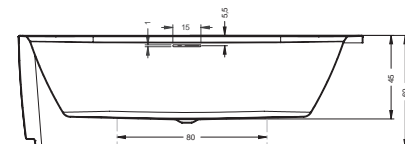
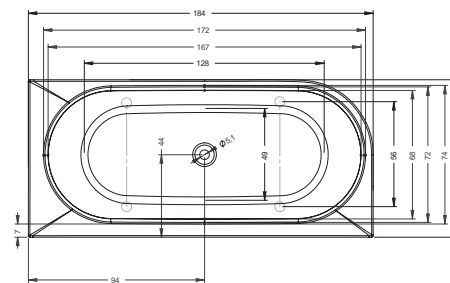

**DESIRE CORNER LEVÁ 184x84 cm**



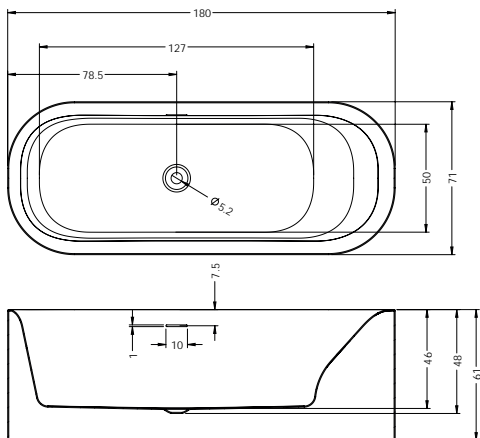

BD06005 - DEVOTION 180x71 cm

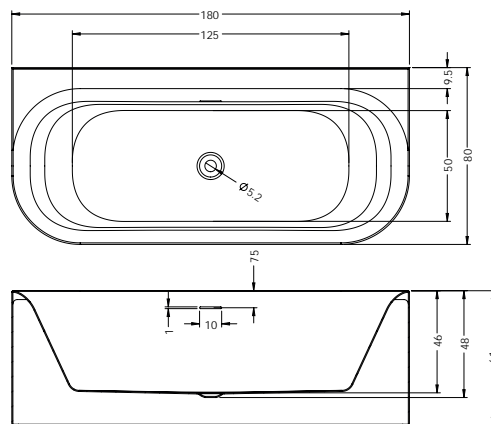

DEVOTION BACK2WALL 180x80 cm

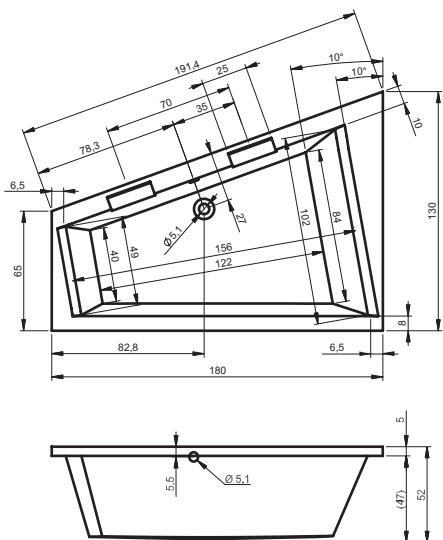

DOPPIO PRAVÁ 180x130cm

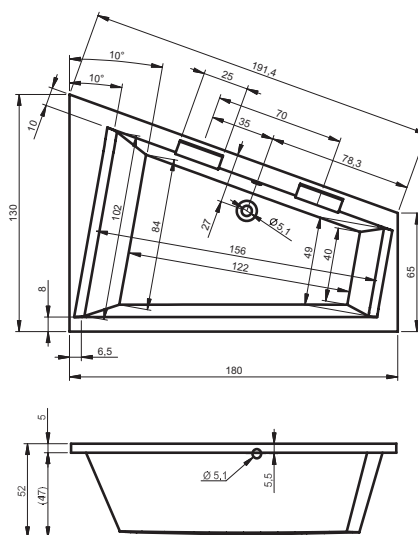

DOPPIO LEVÁ 180x130cm

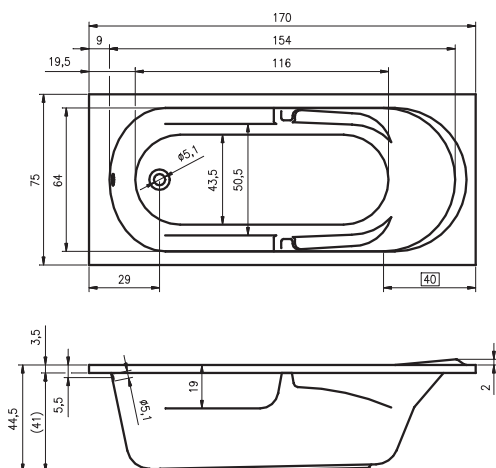

FUTURE 170x75cm

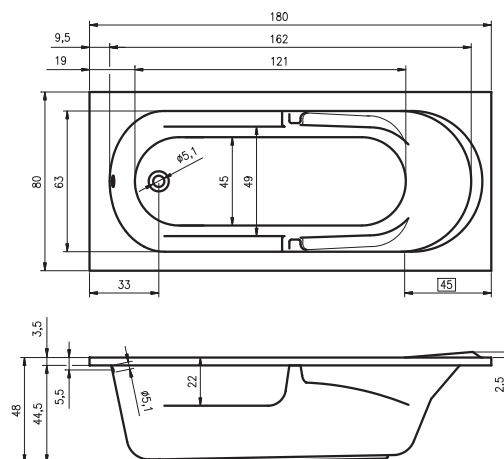

FUTURE 180x80cm

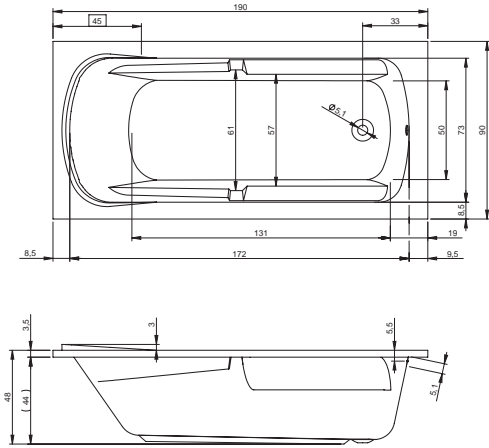

FUTURE XL 190x90cm

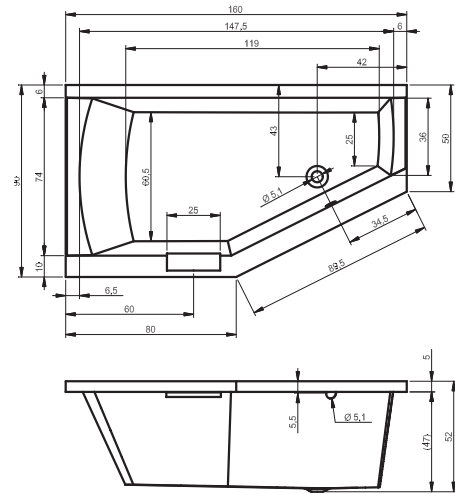

GETA PRAVÁ 160x90cm

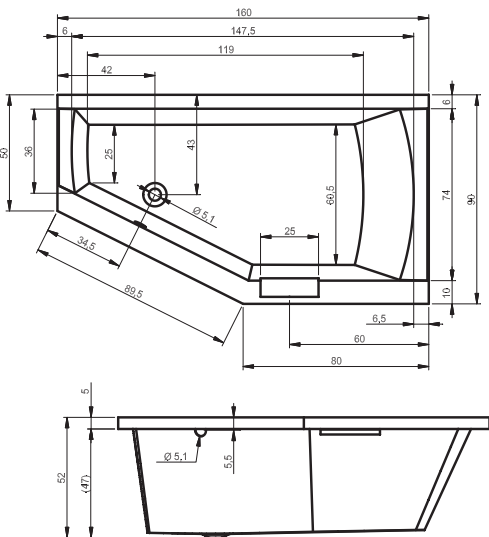

GETA LEVÁ 160x90cm

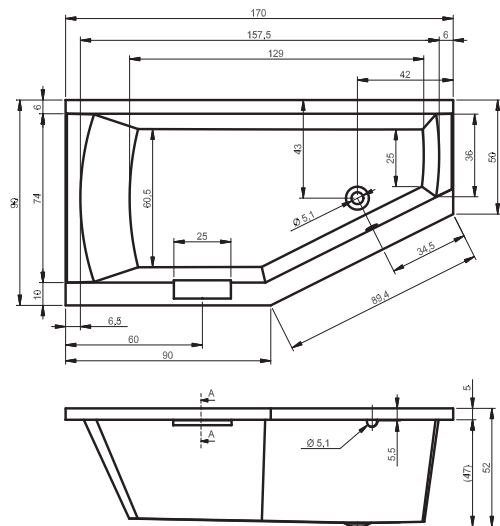

GETA PRAVÁ 170x90cm  
Výška vany ve verzi Plug & Play 62 cm

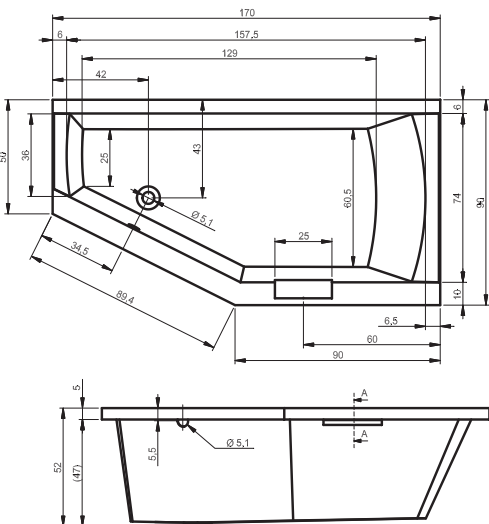

GETA LEVÁ 170x90cm  
Výška vany ve verzi Plug & Play 62 cm

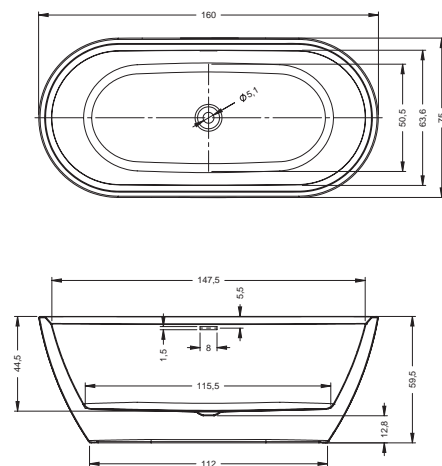

INSPIRE 160x75cm



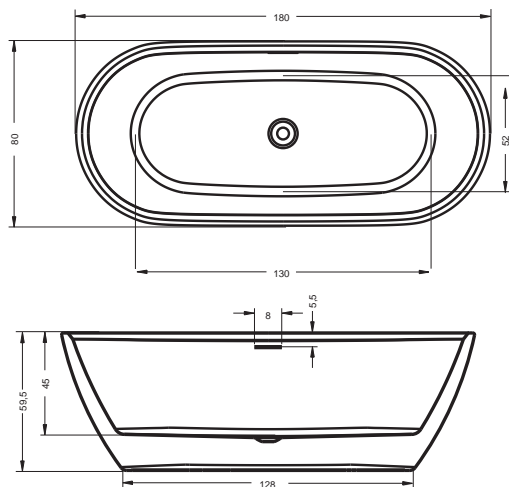

INSPIRE 180x80cm

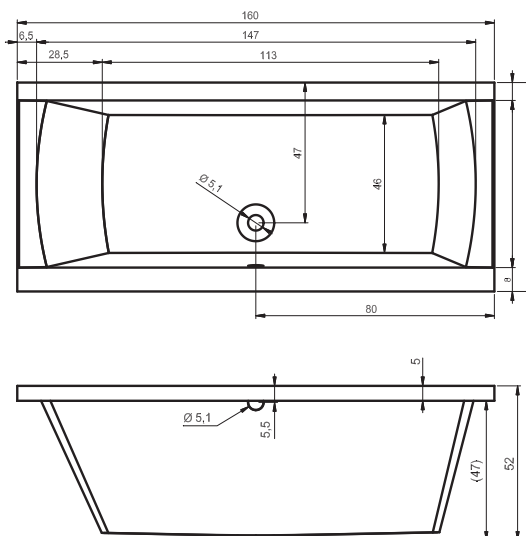

JULIA 160x70cm

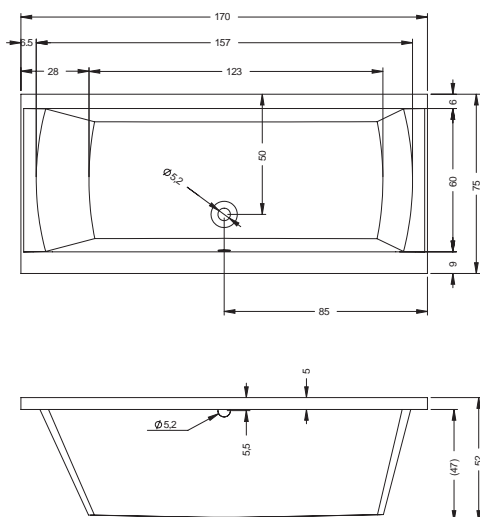

JULIA 170x75 cm

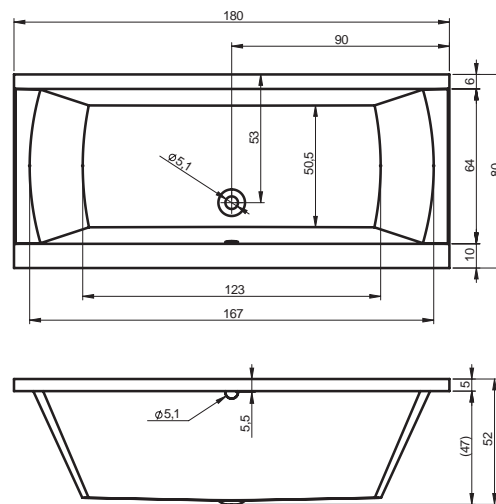

JULIA 180x80 cm

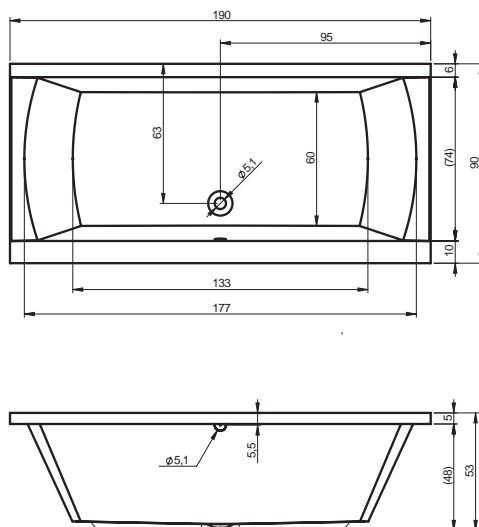

JULIA 190x90 cm

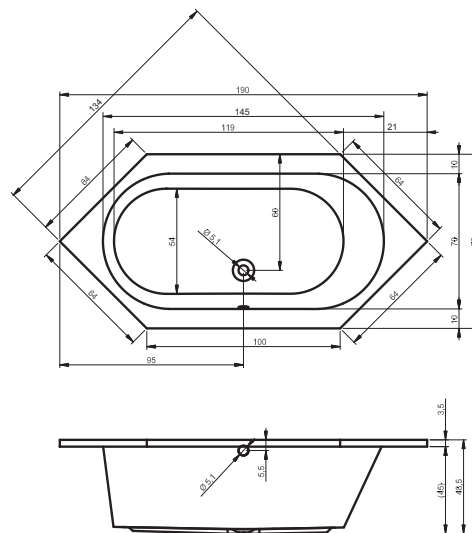

KANSAS 190x90cm  
Výška vany ve verzi Plug & Play 62 cm

VANY, MASÁŽNÍ SYSTÉMY

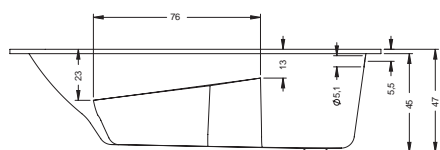
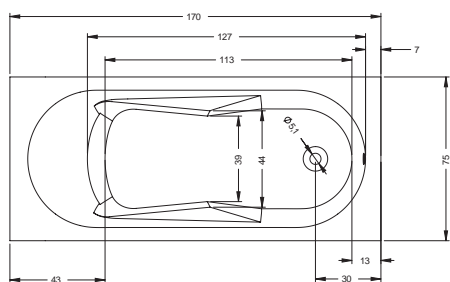

**LAZY 170x75 cm**  
Výška vany ve verzi Plug & Play 62 cm

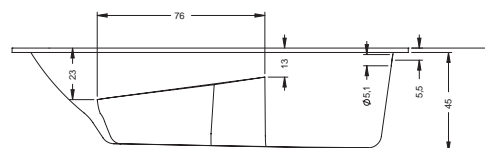
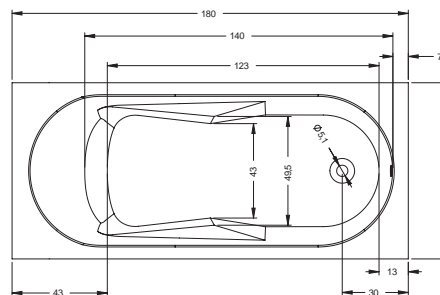

**LAZY 180x80 cm**  
Výška vany ve verzi Plug & Play 62 cm

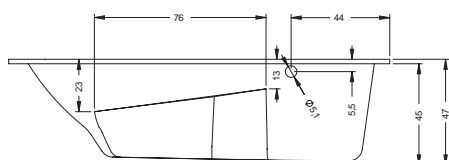
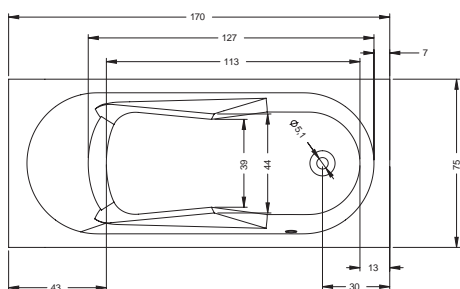

**LAZY PRAVÁ 170x75 cm**  
Výška vany ve verzi Plug & Play 62 cm

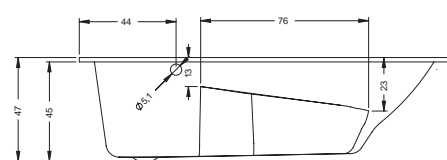
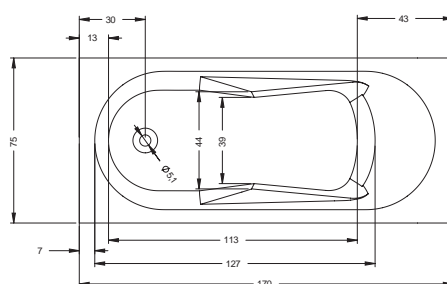

**LAZY LEVÁ 170x75 cm**  
Výška vany ve verzi Plug & Play 62 cm

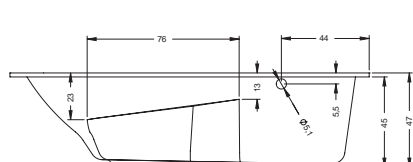
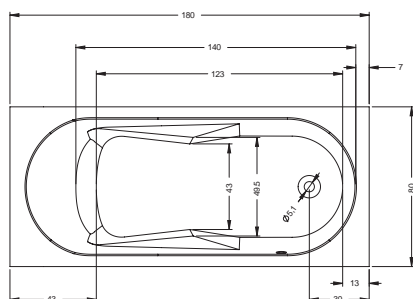

**LAZY PRAVÁ 180x80 cm**  
Výška vany ve verzi Plug & Play 62 cm

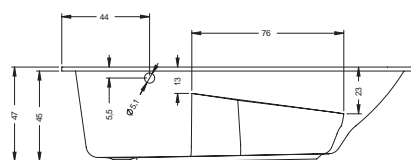
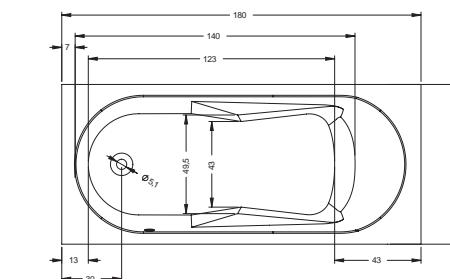

**LAZY LEVÁ 180x80 cm**  
Výška vany ve verzi Plug & Play 62 cm



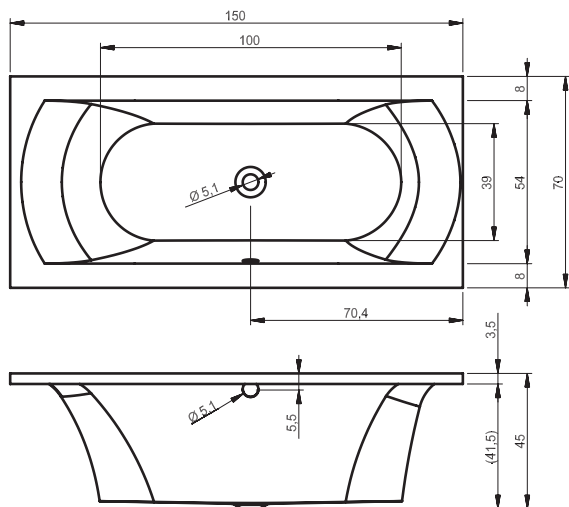

LIMA 150x70cm

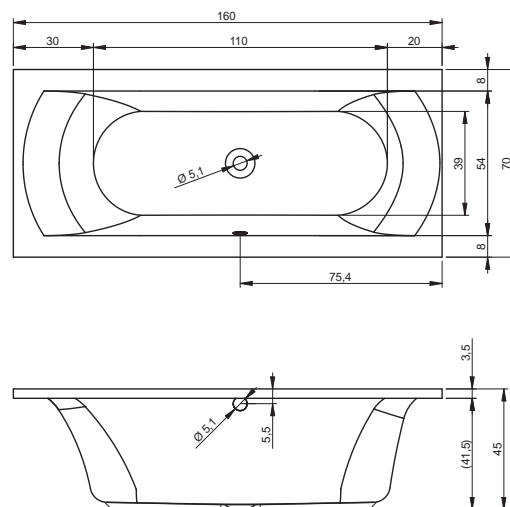

LIMA 160x70cm

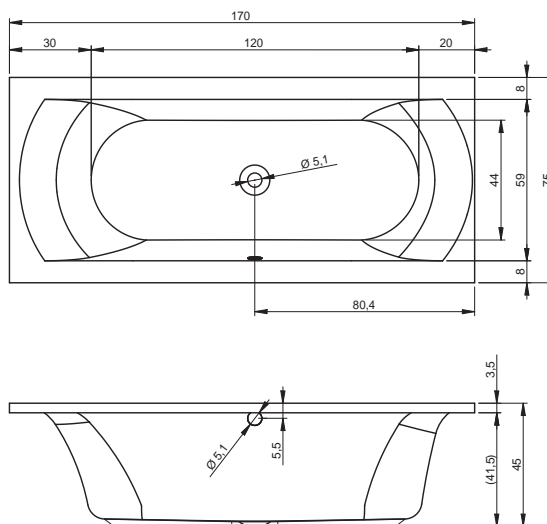

LIMA 170x75cm

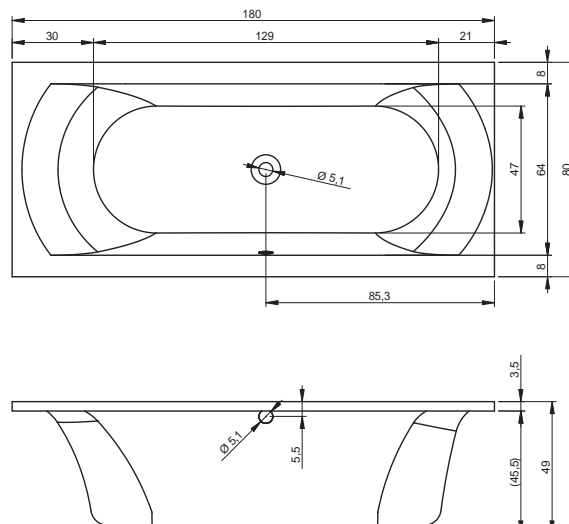

LIMA 180x80cm

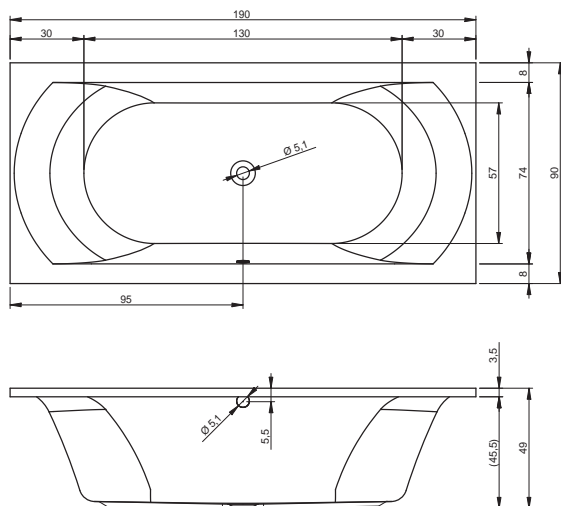

LIMA 190x90cm

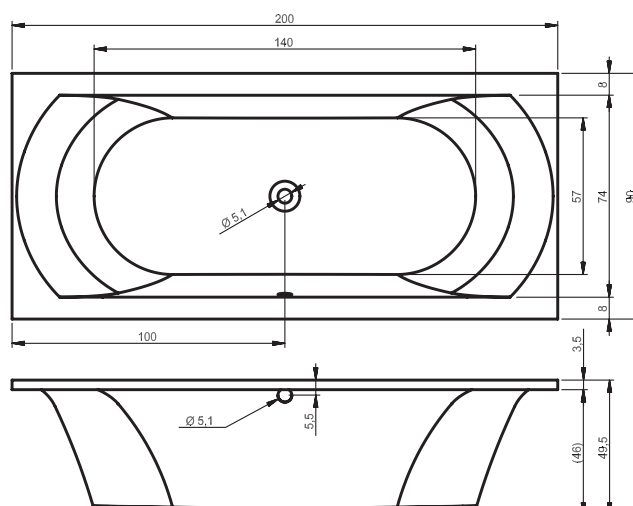

LIMA 200x90cm

VANY, MASÁŽNÍ SYSTÉMY

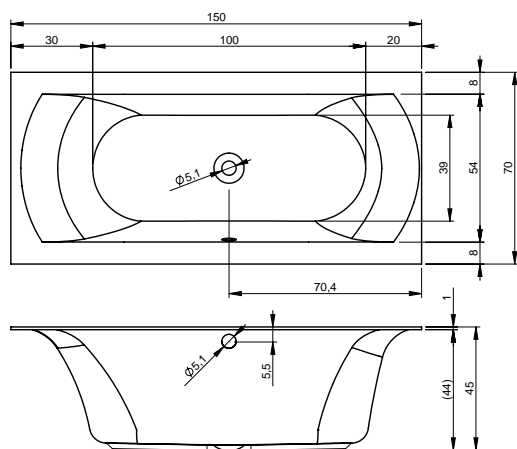

**LINARES 150x70cm**  
Výška vany ve verzi Plug & Play 62 cm

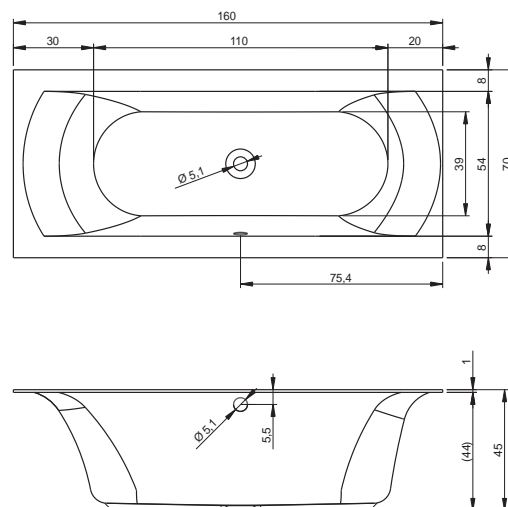

**LINARES 160x70cm**  
Výška vany ve verzi Plug & Play 62 cm

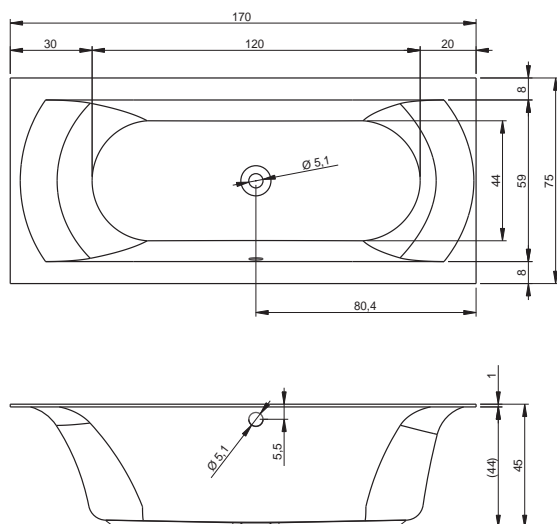

**LINARES / LINARES VELVET 170x75cm**  
Výška vany ve verzi Plug & Play 62 cm

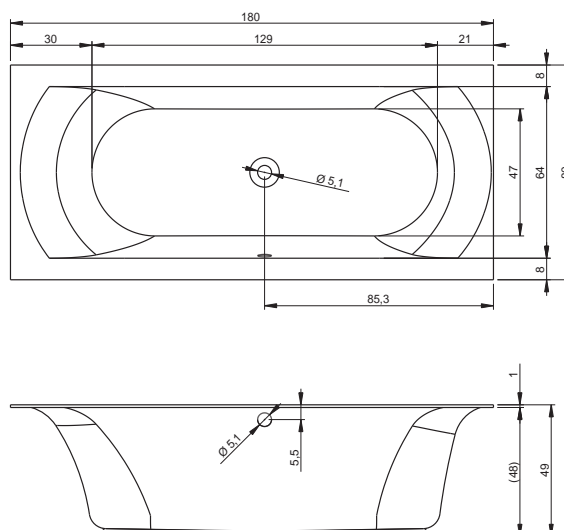

**LINARES / LINARES VELVET 180x80cm**  
Výška vany ve verzi Plug & Play 62 cm

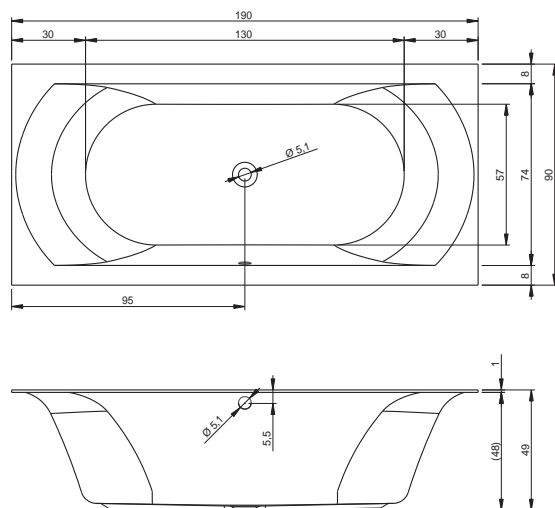

**LINARES / LINARES VELVET 190x90cm**



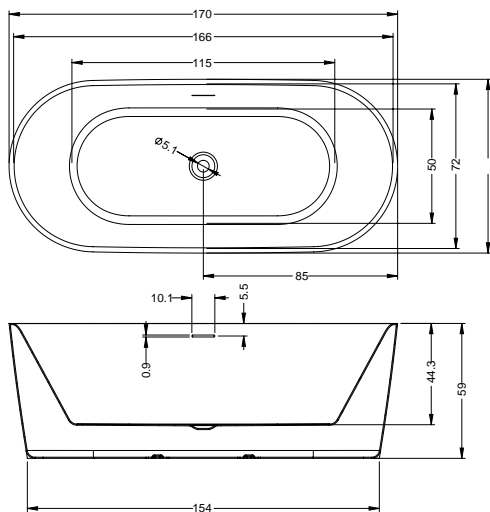

**MODESTY 160x70cm**

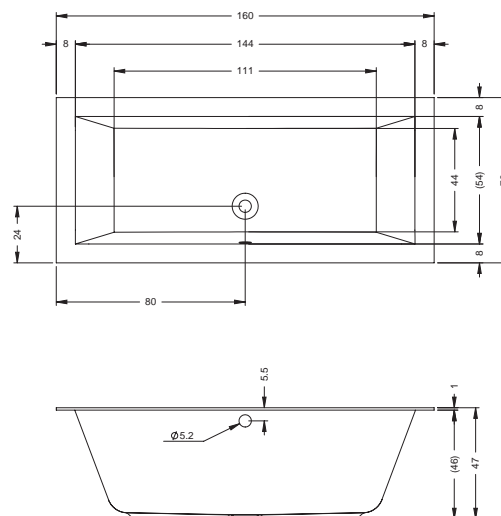

**LUGO 160x70cm**

Výška vany ve verzi Plug & Play 62 cm

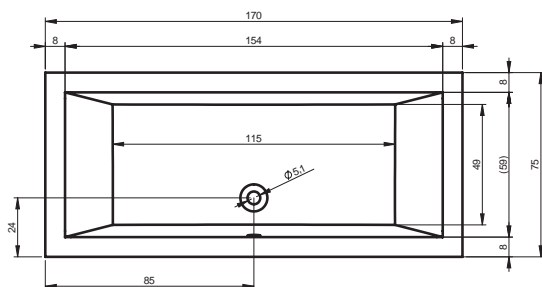

**LUGO / LUGO VELVET 170x75cm**

Výška vany ve verzi Plug & Play 62 cm

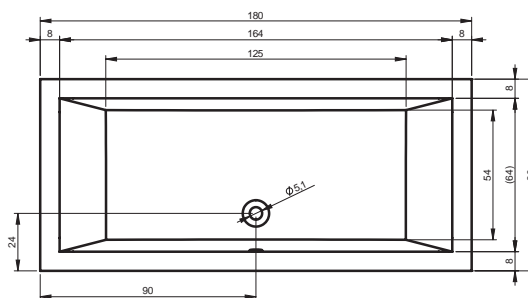

**LUGO / LUGO VELVET 180x80cm**

Výška vany ve verzi Plug & Play 62 cm

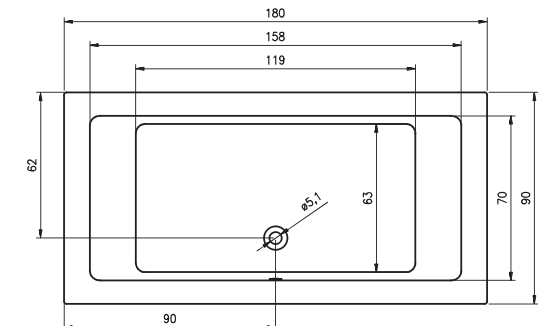
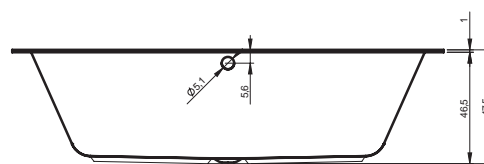
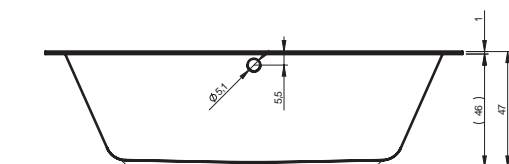

**LUGO 180x90cm**

Výška vany ve verzi Plug & Play 62 cm

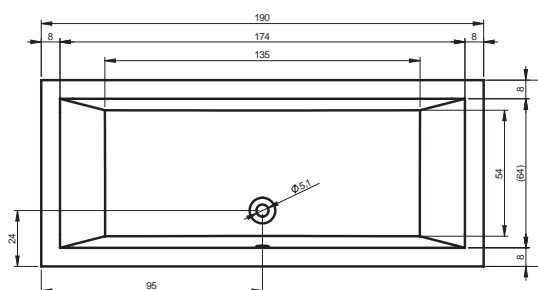

**LUGO 190x80cm**

Výška vany ve verzi Plug & Play 62 cm

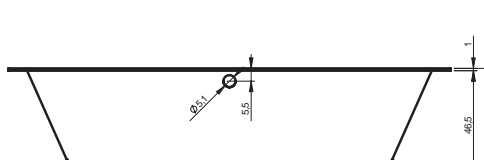
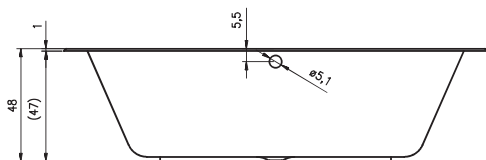

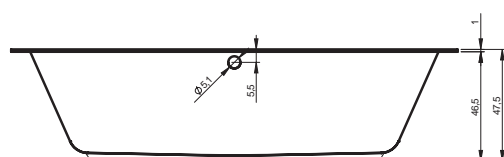
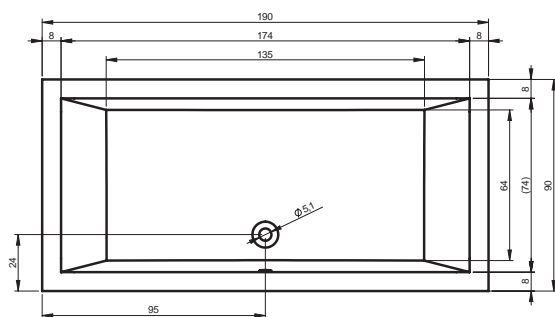

LUGO / LUGO VELVET 190x90cm

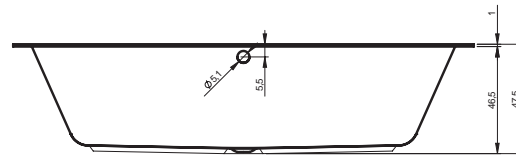
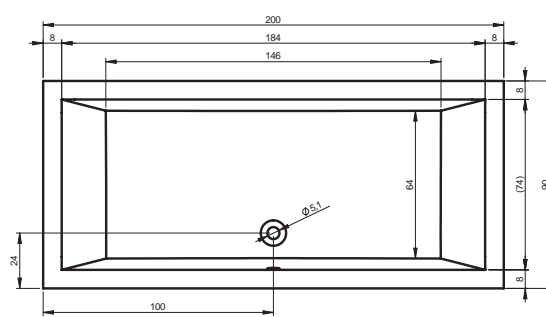

LUGO 200x90cm

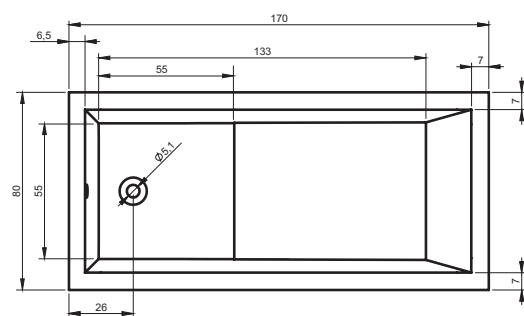

LUSSO PLUS 170x80cm

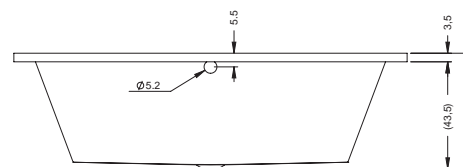
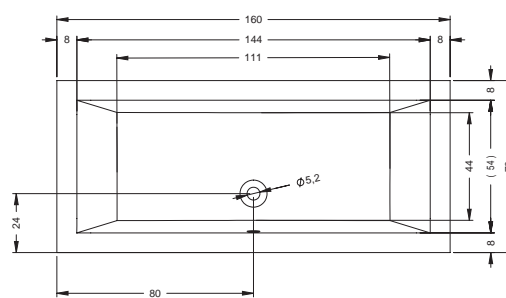

LUSSO 160x70cm

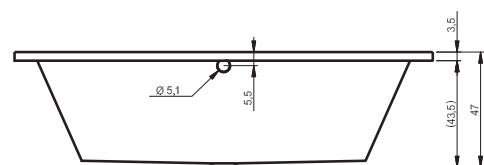
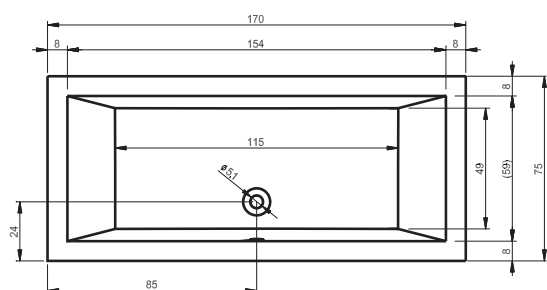

LUSSO 170x75cm

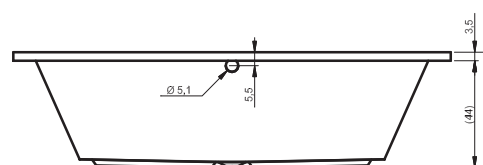
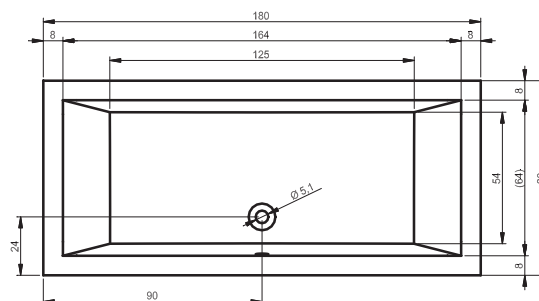

LUSSO 180x80cm



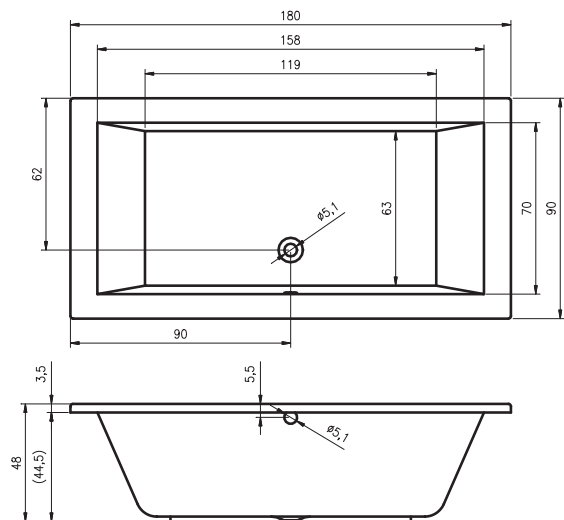

LUSO 180x90cm

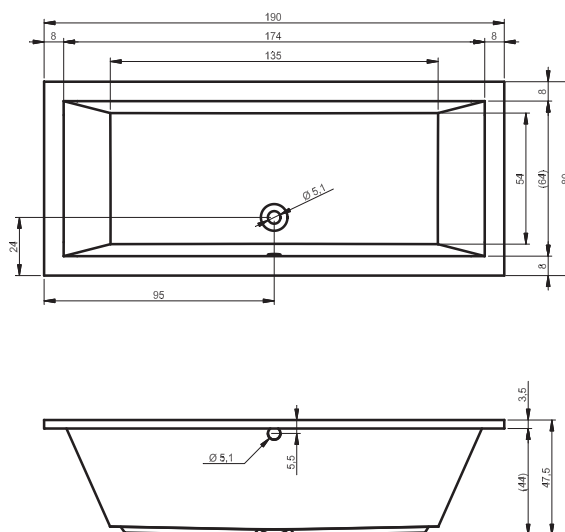

LUSO 190x80cm

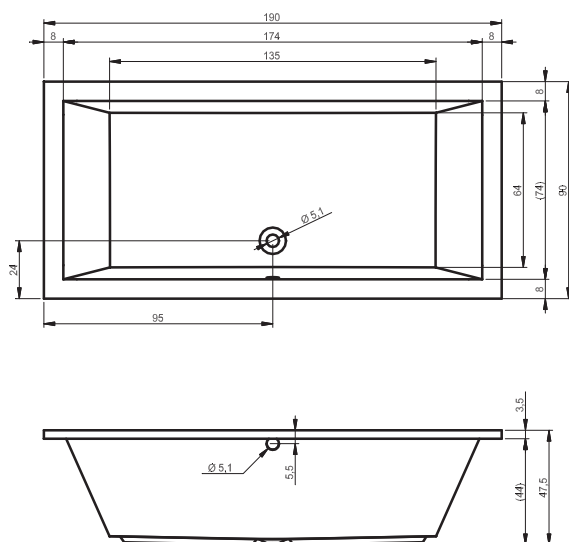

LUSO 190x90cm

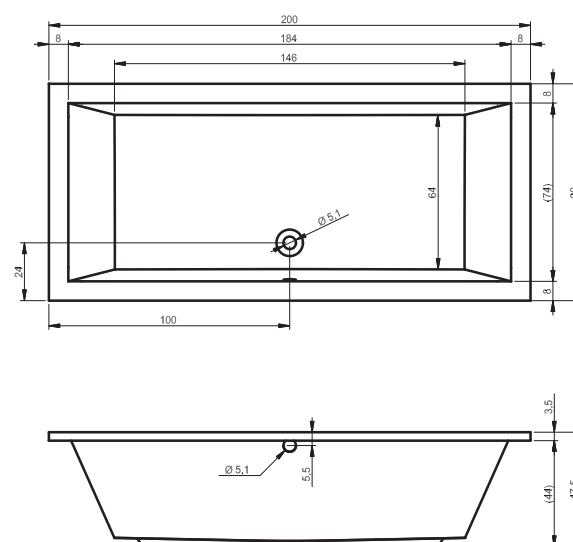

LUSO 200x90cm

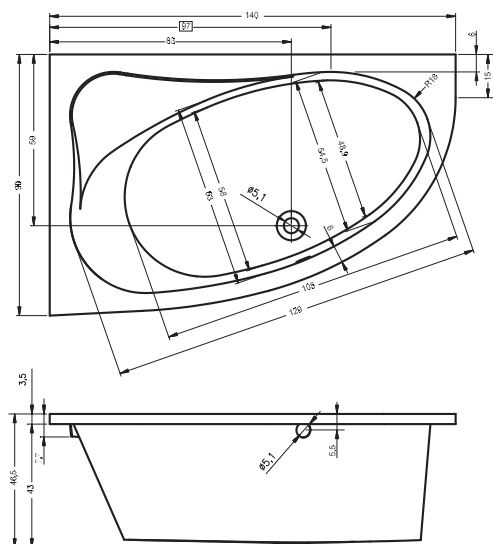

LYRA PRAVÁ 140x90cm

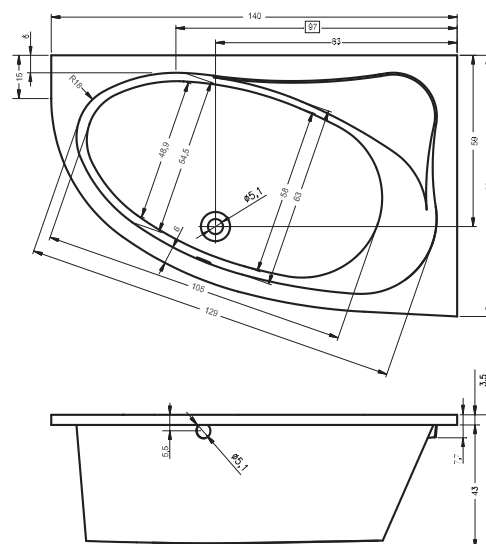

LYRA LEVÁ 140x90cm





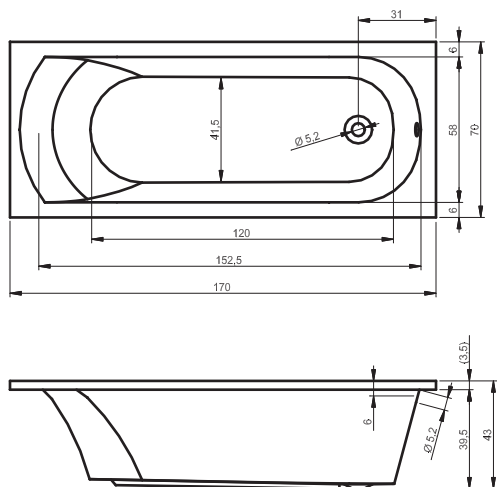

MIAMI 170x70cm

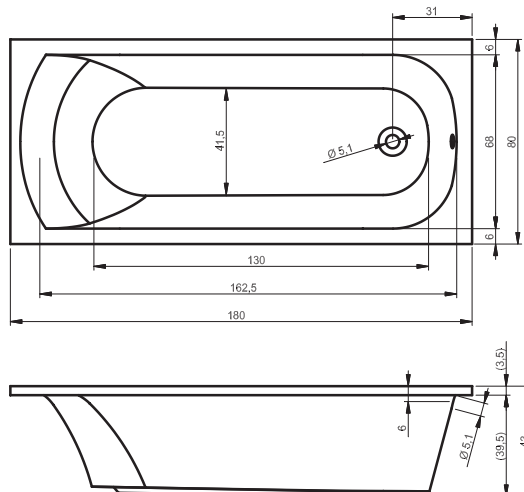

MIAMI 180x80cm

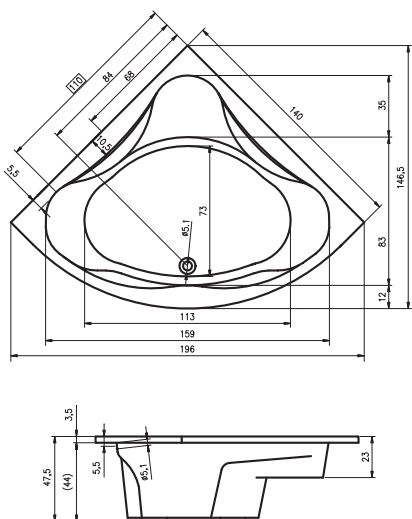

NEO 140x140cm

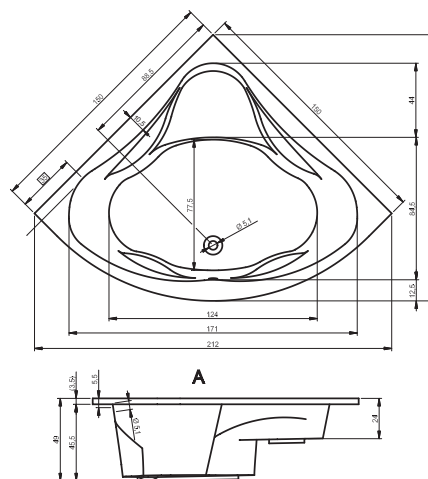

NEO 150x150cm

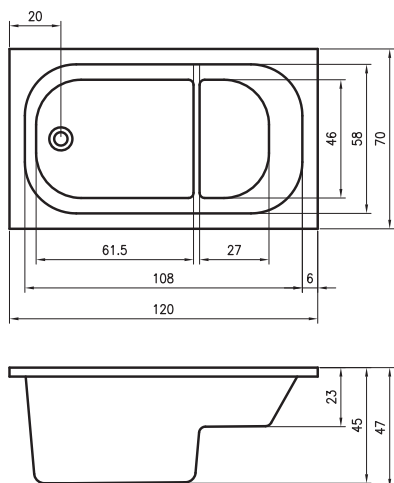

PETIT 120x70cm

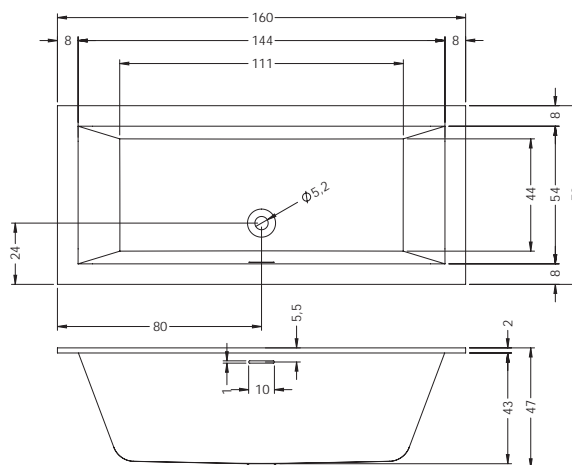

RETHINK CUBIC 160x70cm  
Výška vany ve verzi Plug & Play 62 cm

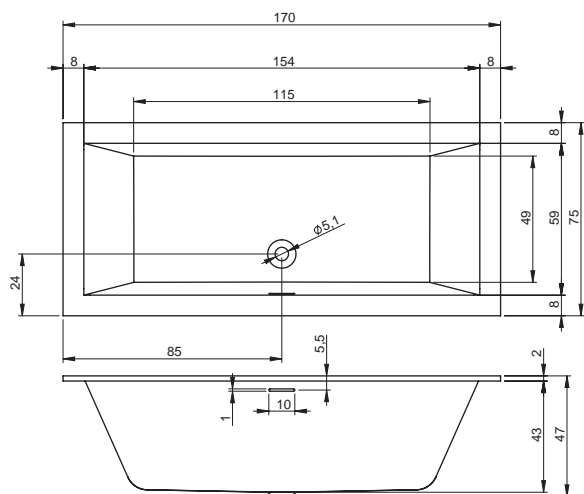

RETHINK CUBIC / VELVET 170x75cm

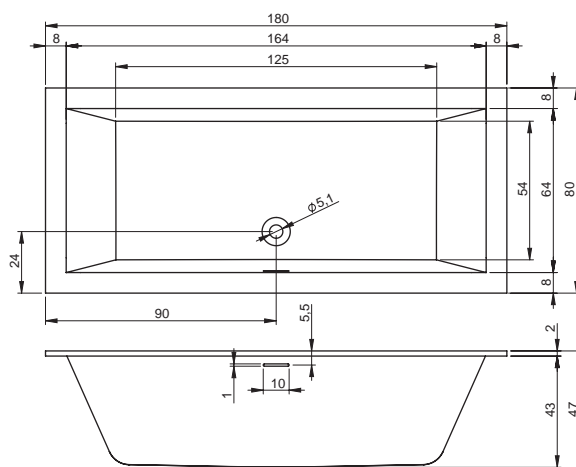

RETHINK CUBIC / VELVET 180x80cm

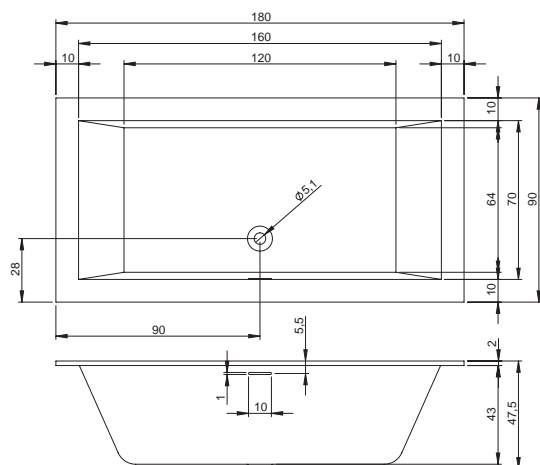

RETHINK CUBIC 180x90cm

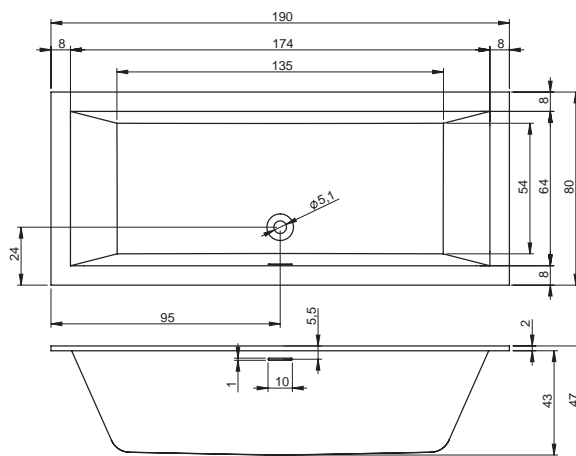

RETHINK CUBIC 190x80cm

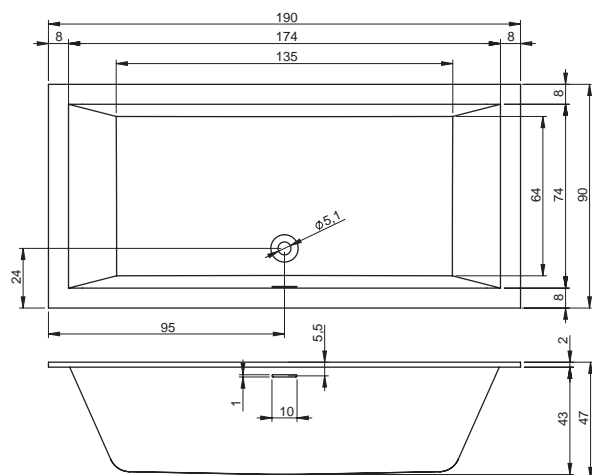

RETHINK CUBIC / VELVET 190x90cm

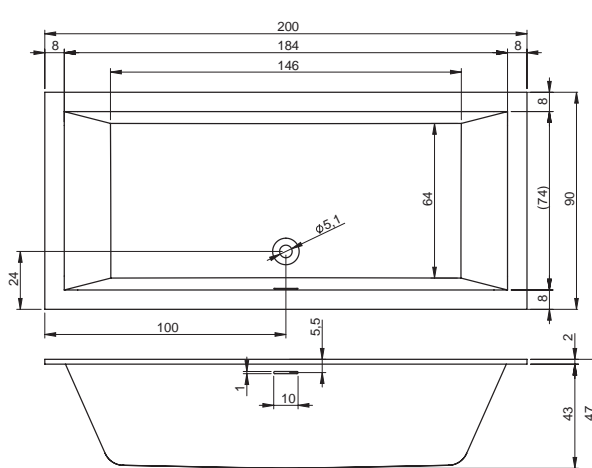

RETHINK CUBIC 200x90cm



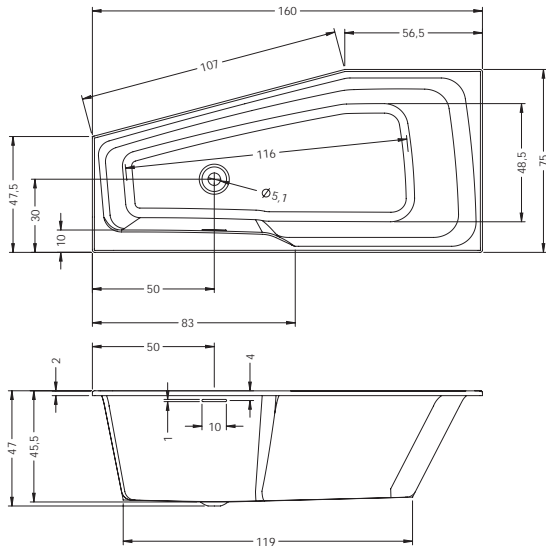

RETHINK SPACE PRAVÁ 160x75cm

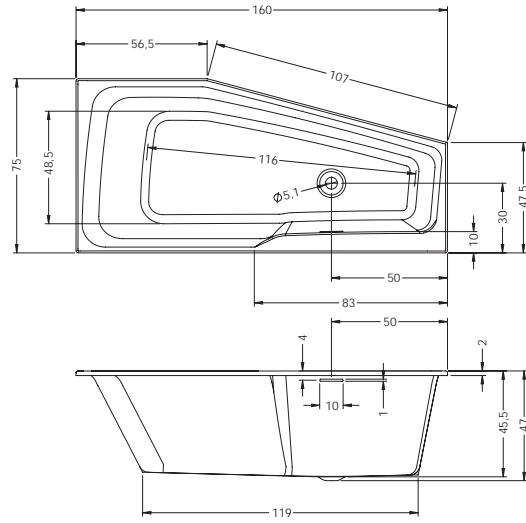

RETHINK SPACE LEVÁ 160x75cm

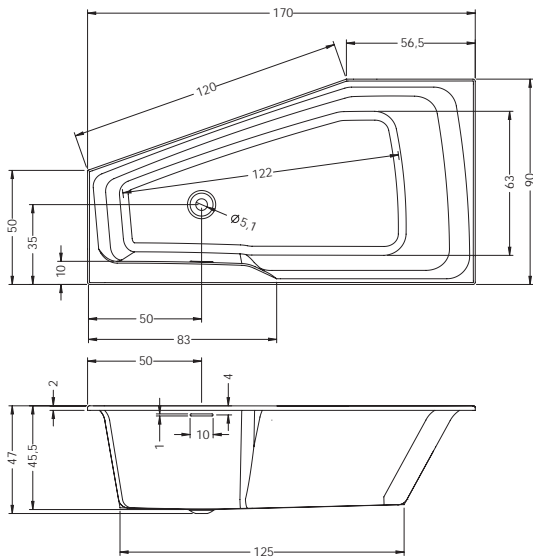

RETHINK SPACE PRAVÁ 170x90cm

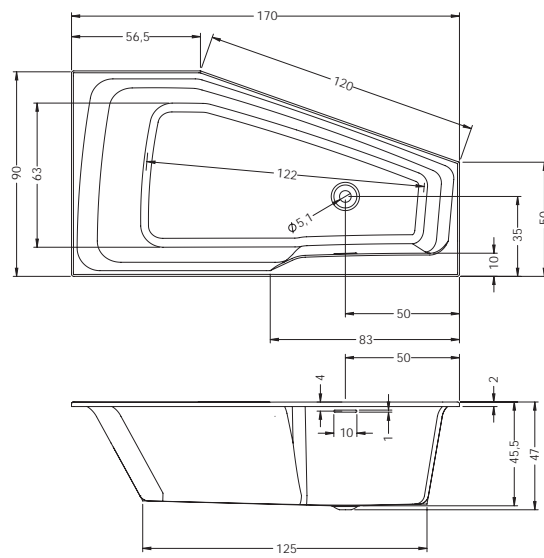

RETHINK SPACE LEVÁ 180x110cm

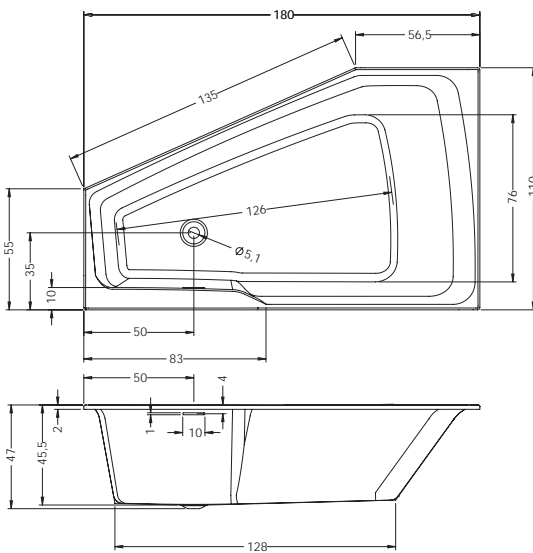

RETHINK SPACE PRAVÁ 180x110cm

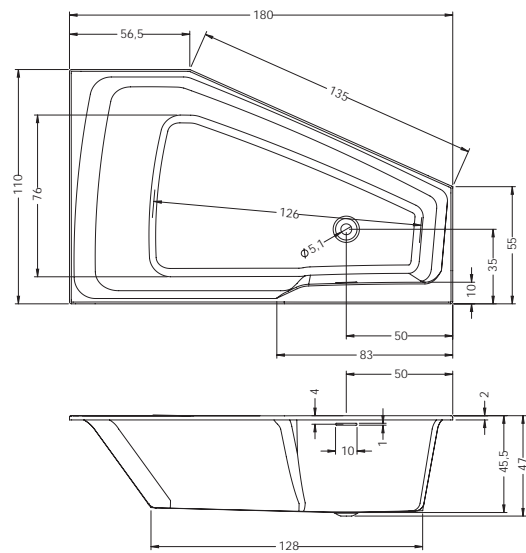

RETHINK SPACE LEVÁ 180x110cm

# VANY TECHNICKÉ VÝKRESY

**RIHO**

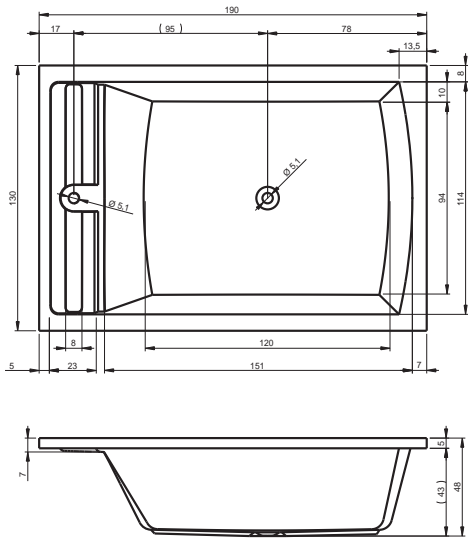

**SAVONA 190x130cm**  
Výška vany ve verzi Plug & Play 62 cm

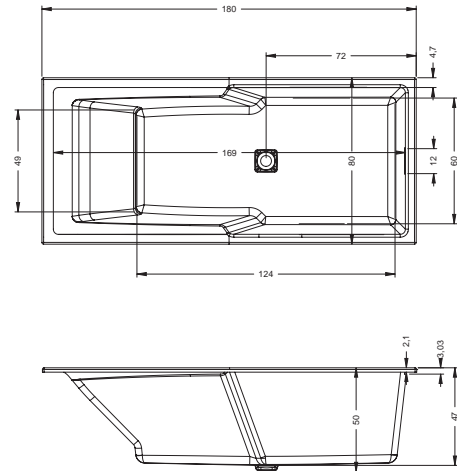

**STILL SHOWER 180x80 CM**  
**STILL SHOWER LED 180x80 CM**

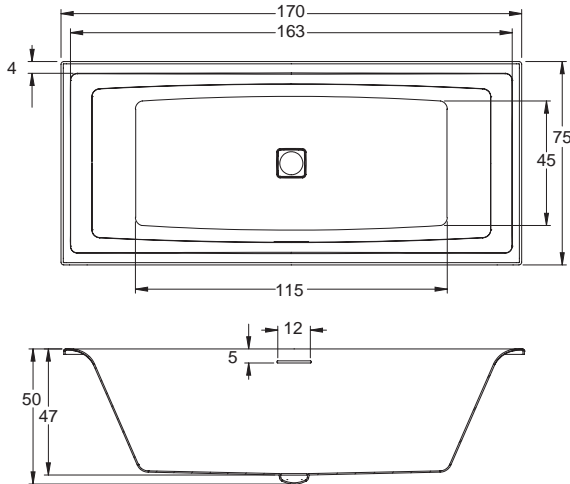

**STILL SQUARE 170x75 cm**  
**STILL SQUARE LED 170x75 cm**  
**STILL SQUARE LED 170x75 cm**  
**STILL SQUARE LED 170x75 cm**

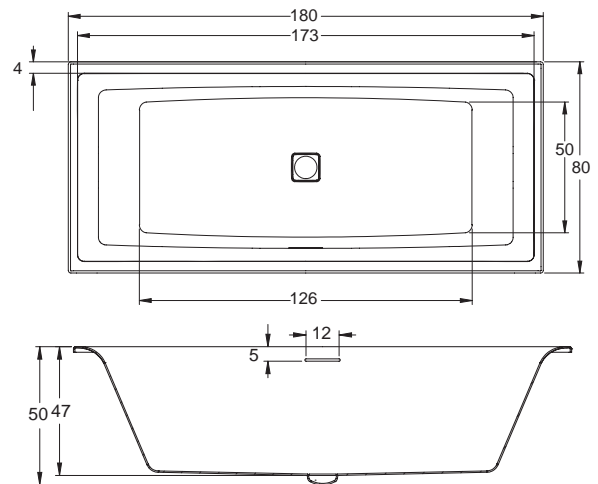

**STILL SQUARE 180x80 cm**  
**STILL SQUARE LED 180x80 cm**  
**STILL SQUARE LED 180x80 cm**  
**STILL SQUARE LED 180x80 cm**

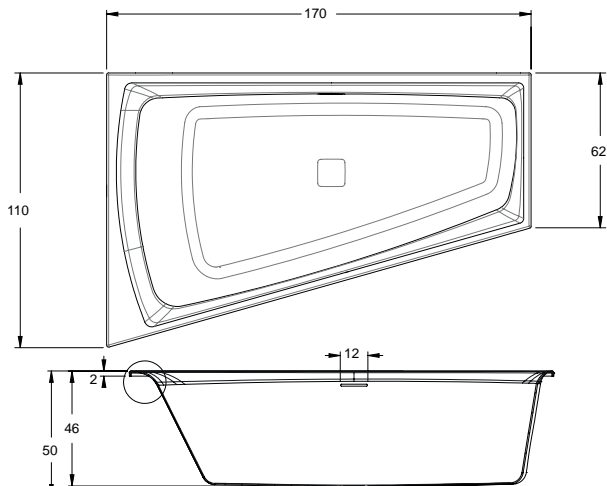

**STILL SMART PRAVÁ 170x110 cm**  
**STILL SMART LED PRAVÁ 170x110 cm**

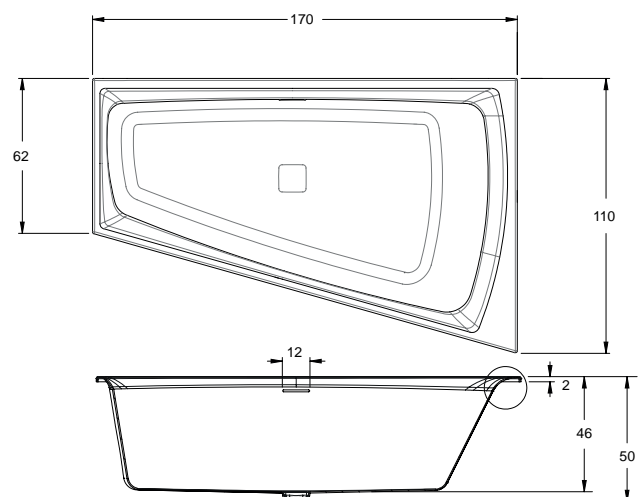

**STILL SMART LEVÁ 170x110 cm**  
**STILL SMART LED LEVÁ 170x110 cm**

VANY, MASÁŽNÍ SYSTÉMY

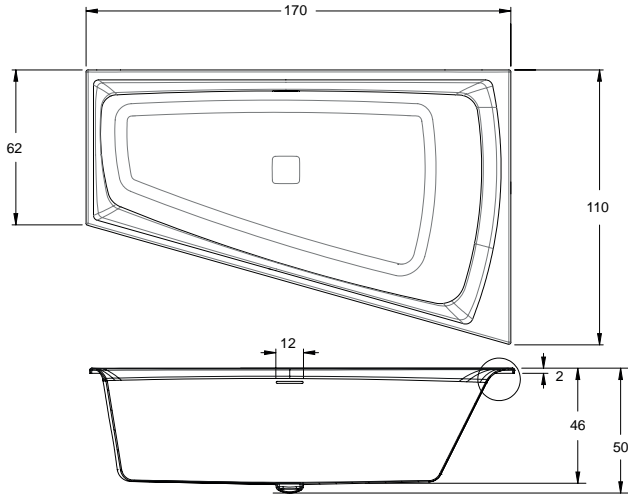

STILL SMART LEVÁ 170×110 cm  
STILL SMART LED LEVÁ 170×110 cm

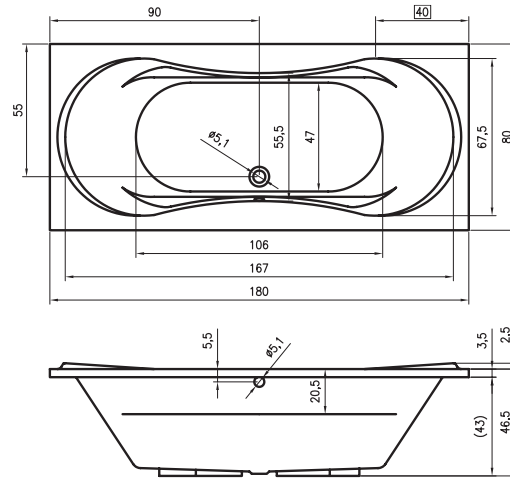

SUPREME 180x80 cm

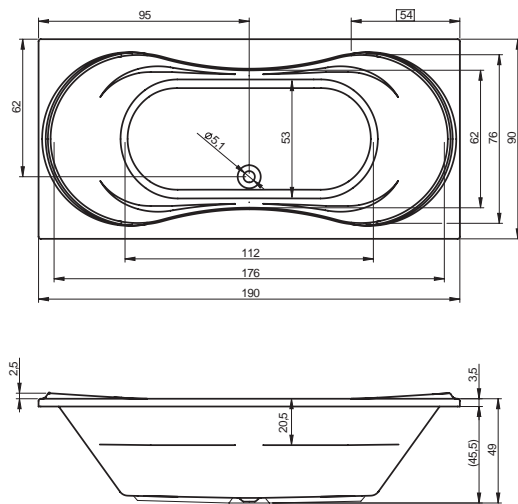

SUPREME 190x90cm

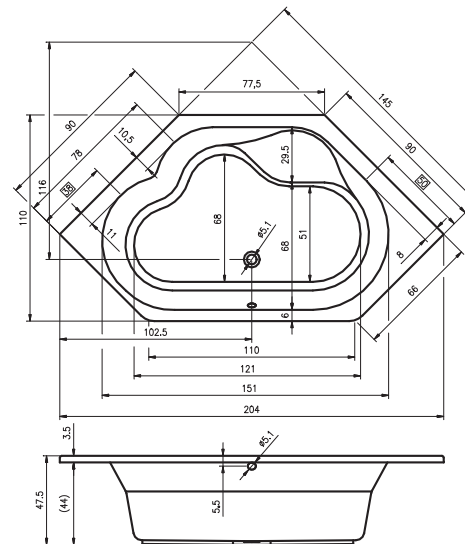

WINNIPEG 145x145cm  
Výška vany ve verzi Plug & Play 62 cm

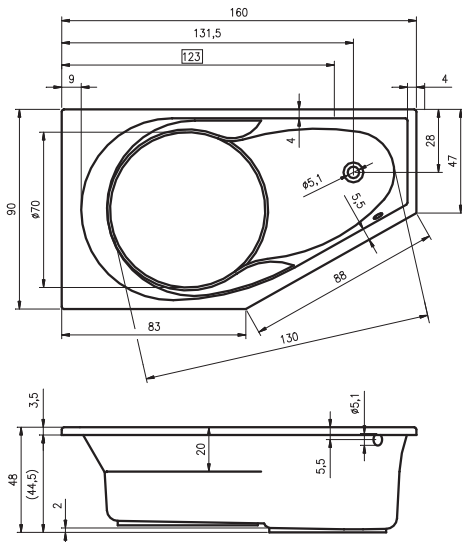

YUKON PRAVÁ 160x90cm  
Výška vany ve verzi Plug & Play 62 cm

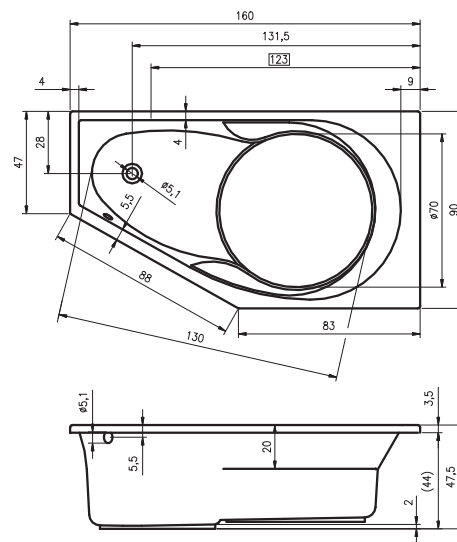

YUKON LEVÁ 160x90cm  
Výška vany ve verzi Plug & Play 62 cm



# VANY TECHNICKÉ VÝKRESY K NOVÝM VANÁM

**RIHO**

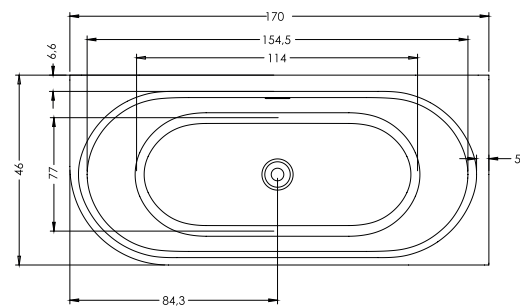

DESIRE CORNER LEVÁ 170x77cm

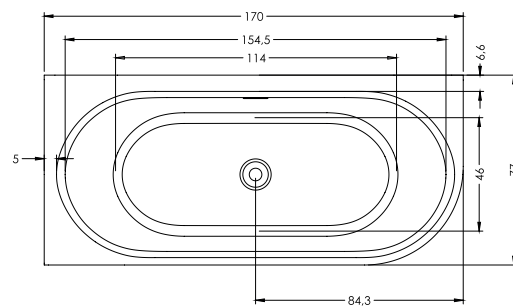

DESIRE CORNER PRAVÁ 170x77cm

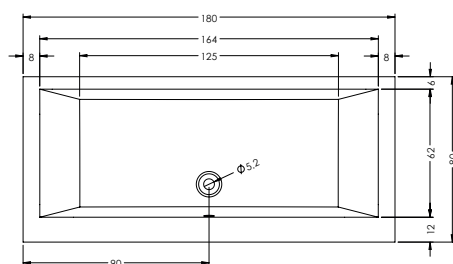

LUGO WALL 180x80 cm  
Výška vany ve verzi Plug & Play 62 cm

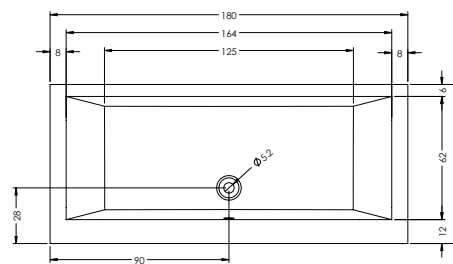

LUSSO WALL 180x80 cm  
Výška vany ve verzi Plug & Play 62 cm

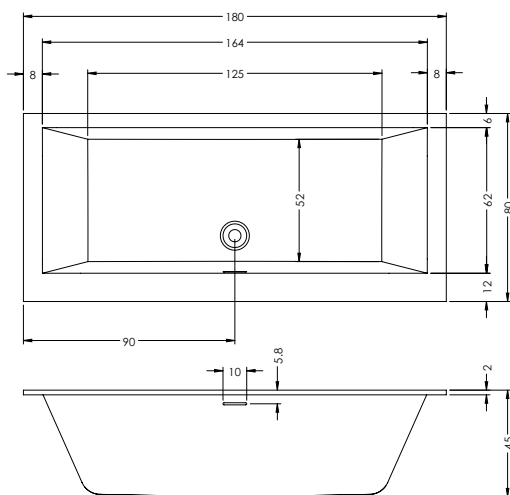

RETHINK WALL 180x80 cm  
Výška vany ve verzi Plug & Play 62 cm



# SPRCHOVÉ VANIČKY ESTETICKÉ, FUNKČNÍ A OSOBITÉ



## ŘEŠENÍ PRO JAKKOLIV SITUOVANOU KOUPELNU

Společnost RIHO nabízí sprchové vaničky pro jakkoliv situovanou koupelnu.

Díky použití různých materiálů a množství tvarů vyhoví RIHO veškerým požadavkům svých zákazníků.

Nově do sortimentu RIHO uvádíme sprchové vaničky ISOLA. Tyto nové sprchové vaničky mají vzhled strukturované břídlíce a protiskluzovou texturu. Sprchové vaničky ISOLA jsou k dispozici ve třech moderních designových barvách, které vaši koupelně dodají punc luxusu. Díky svému plochému designu, příjemnému vzhledu a stylově vyhlížejícímu povrchu jsou vhodné do jakéhokoliv koupelnového interiéru.

**VELVET SOLE** klade důraz na svou jednoduchost, přitom má vanička vzezření masivního povrchu.

Díky tomu lze skvěle kombinovat se sprchovými zástěnami GRID a LUCID, výborně budou vypadat v kombinaci s kolekcí SOLID SURFACE.

Dáváte přednost vaničkám vyrobeným z akrylátu? Pak vaničky ze série BASEL nebo ZÜRICH budou vynikající volba. Tyto vaničky budou ve vaší koupelně skvělým doplněním akrylátové vany s bočním panelem.

Sprchová vanička – Isola





# SPRCHOVÉ VANIČKY ISOLA

**RIHO**

Nově do sortimentu RIHO uvádíme sprchové vaničky ISOLA. Tyto nové sprchové vaničky mají vzhled strukturované břidlice a protiskluzovou texturu. Sprchové vaničky ISOLA jsou k dispozici ve třech moderních designových barvách, které vaši koupelňe dodají punc luxusu. Díky svému plochému designu, příjemnému vzhledu a stylově vyhlížejícímu povrchu jsou vhodné do jakéhokoliv koupelňového interiéru.

Vanička Isola je vyrobená z kompozitního materiálu

Sprchové zástěny k vaničkám začínají na straně **192**

Antracit

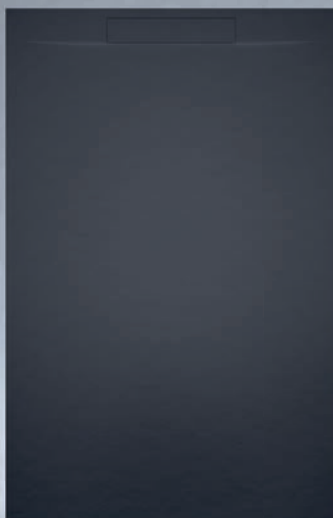

Světle šedá



Bílá

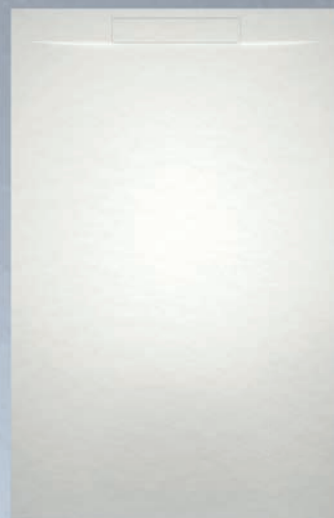



Rozměr (B×A)	Barva	Kód	Cena
80 × 80 cm	■	D007002080	12 690,-/15 355,-
80 × 80 cm	■	D007002090	12 690,-/15 355,-
80 × 80 cm	■	D007002105	12 690,-/15 355,-
90 × 80 cm	■	D007004080	13 610,-/16 468,-
90 × 80 cm	■	D007004090	13 610,-/16 468,-
90 × 80 cm	■	D007004105	13 610,-/16 468,-
100 × 80 cm	■	D007006080	14 780,-/17 884,-
100 × 80 cm	■	D007006090	14 780,-/17 884,-
100 × 80 cm	■	D007006105	14 780,-/17 884,-
120 × 80 cm	■	D007008080	16 020,-/19 384,-
120 × 80 cm	■	D007008090	16 020,-/19 384,-
120 × 80 cm	■	D007008105	16 020,-/19 384,-
140 × 80 cm	■	D007010080	17 410,-/21 066,-
140 × 80 cm	■	D007010090	17 410,-/21 066,-
140 × 80 cm	■	D007010105	17 410,-/21 066,-

Rozměr (B×A)	Barva	Kód	Cena
100 × 100 cm	■	D007024080	15 200,-/18 392,-
100 × 100 cm	■	D007024090	15 200,-/18 392,-
100 × 100 cm	■	D007024105	15 200,-/18 392,-
120 × 100 cm	■	D007026080	18 910,-/22 881,-
120 × 100 cm	■	D007026090	18 910,-/22 881,-
120 × 100 cm	■	D007026105	18 910,-/22 881,-
140 × 100 cm	■	D007028080	20 630,-/24 962,-
140 × 100 cm	■	D007028090	20 630,-/24 962,-
140 × 100 cm	■	D007028105	20 630,-/24 962,-

Rozměr (B×A)	Barva	Kód	Cena
90 × 90 cm	■	D007012080	14 060,-/17 013,-
90 × 90 cm	■	D007012090	14 060,-/17 013,-
90 × 90 cm	■	D007012105	14 060,-/17 013,-
100 × 90 cm	■	D007014080	16 380,-/19 820,-
100 × 90 cm	■	D007014090	16 380,-/19 820,-
100 × 90 cm	■	D007014105	16 380,-/19 820,-
120 × 90 cm	■	D007016080	18 320,-/22 167,-
120 × 90 cm	■	D007016090	18 320,-/22 167,-
120 × 90 cm	■	D007016105	18 320,-/22 167,-
140 × 90 cm	■	D007018080	21 600,-/26 136,-
140 × 90 cm	■	D007018090	21 600,-/26 136,-
140 × 90 cm	■	D007018105	21 600,-/26 136,-
160 × 90 cm	■	D007020080	22 970,-/27 794,-
160 × 90 cm	■	D007020090	22 970,-/27 794,-
160 × 90 cm	■	D007020105	22 970,-/27 794,-
180 × 90 cm	■	D007022080	25 540,-/30 903,-
180 × 90 cm	■	D007022090	25 540,-/30 903,-
180 × 90 cm	■	D007022105	25 540,-/30 903,-

Type	A (cm)	B (cm)	C (cm)	D (cm)	E (cm)
DR10	80	80	3	40	6
DR12	80	90	3	40	6
DR14	80	100	3	40	6
DR16	80	120	3	40	6
DR18	80	140	3	40	6
DR22	90	90	3	45	6
DR24	90	100	3	45	6
DR26	90	120	3	45	6
DR28	90	140	3	45	6
DR30	90	160	3	45	6
DR32	90	180	3	45	6
DR34	100	100	3	50	6
DR36	100	120	3	50	6
DR38	100	140	3	50	6

Dodáváno včetně sifonu. Výška sifonu 6,5 cm.

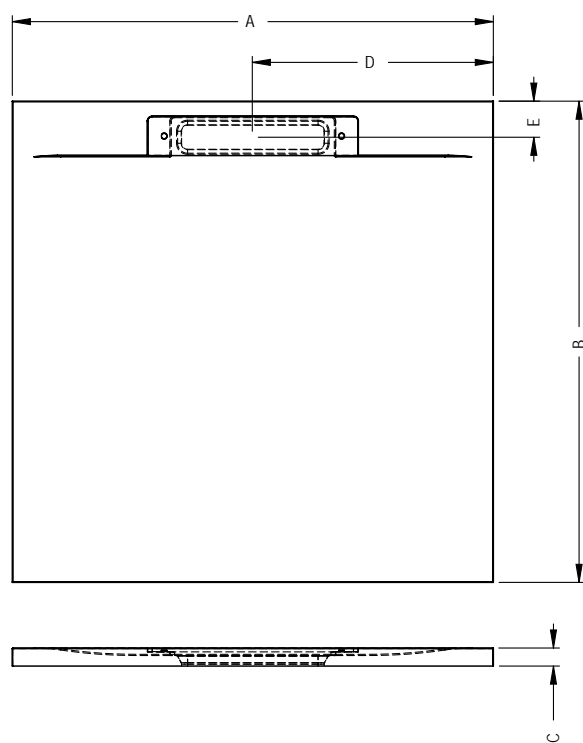



# SOLID SURFACE SPRCHOVÁ VANIČKA VELVET SOLE

**RIHO**

SOLID SURFACE

**VELVET SOLE:** bezpečná, hygienická a elegantní.

Sprchová vanička s nízkým okrajem, matným vzhledem a příjemným povrchem - to je nová kolekce sprchových vaniček RIHO SOLE VELVET.

Povrchová úprava SOLID SURFACE má čistý a příjemný vzhled, je bezpečná proti uklouznutí. Jedná se o pevný, homogenní a neporézní materiál, který nedá šanci žádným nečistotám, ani bakteriím.

Sametový vzhled je vhodný do moderního interiéru. Design vaničky dotváří kryt sifonu v bílé nebo matné černé barvě. Instalace vaničky je možná přímo na podlahu, pak bude její výška 3 cm, je však možné ji zapustit i do podlahy. Sprchová vanička RIHO SOLE vytvoří z každé koupelny designový prostor.

VELVET SOLE lze výborně kombinovat s rozsáhlou kolekcí van řady RIHO SOLID SURFACE. Sprchové vaničky VELVET SOLE jsou vám k dispozici ve 13 rozměrech, vhodných pro každou sprchovou zástěnu.

U sprchových vaniček SOLE VELVET se setkává design s funkcí.

\* volitelný černý kryt

\*\* zanechte v podlaze dostatečný prostor pro umístění vaničky.



Za příplatek

Kód

Cena

 Sifon  
(hloubka instalace 9 cm)

208881

1 240,-/1 500,-



Černý kryt

208667

1 460,-/1 767,-

Standardně dodáváno bez sifonu a s bílým krytem. Sifon a černý kryt za příplatek.

Šířka (cm)	Rozměr (A × B) (cm)	Kód	Cena	A (cm)	B (cm)	C (cm)	F (cm)	G (cm)	H (cm)	J (cm)
80 ↔	80 × 80	D006001105	15 840,-/19 166,-	80	80	3	40	20	1,5	3
	90 × 80	D006002105	16 380,-/19 820,-	90	80	3	40	20	1,5	3
	100 × 80	D006003105	17 210,-/20 824,-	100	80	3	40	20	1,5	3
	120 × 80	D006004105	18 710,-/22 639,-	120	80	3	40	20	1,5	3
	140 × 80	D006005105	20 570,-/24 890,-	140	80	3	40	20	1,5	3
90 ↔	90 × 90	D006006105	18 710,-/22 639,-	90	90	3	45	20	1,5	3
	100 × 90	D006007105	19 120,-/23 135,-	100	90	3	45	20	1,5	3
	120 × 90	D006008105	19 810,-/23 970,-	120	90	3	45	20	1,5	3
	140 × 90	D006009105	21 430,-/25 930,-	140	90	3	45	20	1,5	3
	160 × 90	D006010105	25 120,-/30 395,-	160	90	3	45	20	1,5	3
180 × 90*	D006011105	31 000,-/37 510,-	180	90	3	*	*	1,5	3	
100 ↔	100 × 100	D006012105	19 190,-/23 220,-	100	100	3	45	20	1,5	3
	120 × 100	D006013105	20 890,-/25 277,-	120	100	3	45	20	1,5	3
	140 × 100	D006014105	22 670,-/27 431,-	140	100	3	45	20	1,5	3

\*180 × 90 cm - odlišná pozice odtoku

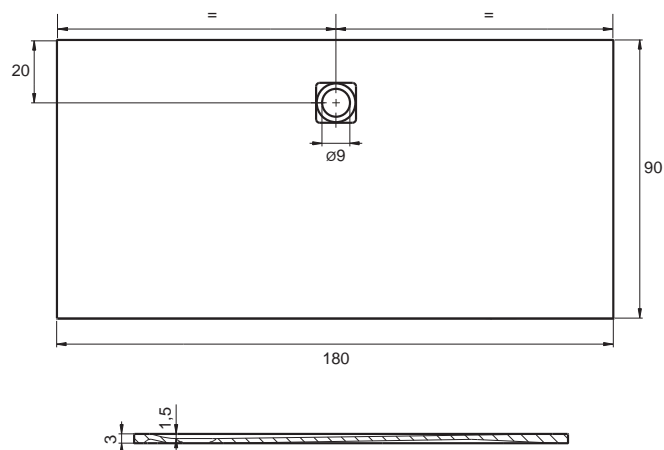
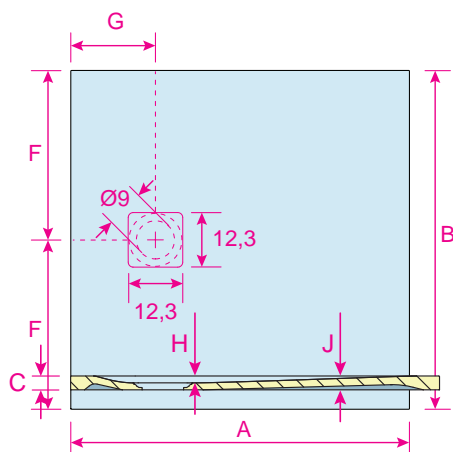

# SPRCHOVÉ VANIČKY BASEL

**RIHO**

Design vaničky vyniká svým elegantním stylem. Jednoduchý povrch Vám dodá pocit bezpečí a jistoty. Funkční plocha vaničky je bezokrajová, pouze s vypáďováním k odpadu.

Nejllepší způsob jak se přesvědčit o kvalitě RIHO sprchových vaniček - vstoupit a vyzkoušet.

Jsou ideální pro výstavbu velkých rozměrů sprch, v obtížných prostorových situacích, nikách a při plánování bezbariérových koupelen. Rovné sprchové vaničky jsou ideální pro bezbariérové instalace - jako i pro renovaci starých staveb, vzhledem k nízké konstrukční výšce a speciálnímu odtokovému systému jsou tou správnou volbou.

Kromě toho jsou sprchové vaničky RIHO lehké a teplotně odolné, stabilní, pevné a mají vysokou a trvalou tvarovou stálost. RIHO sprchové vaničky jsou ultraploché vaničky, které jsou ideální pro vaše řešení koupelen. Naše výrobky najdou své místo v každé koupelně. Tyto vaničky jsou díky své nízké hloubce obzvláště ploché.

SPRCHOVÉ VANIČKY



# SPRCHOVÉ VANIČKY BASEL

## BASEL



s podpěrami

Sprchové vaničky BASEL mohou být instalovány bez podpěr.

Existuje ale možnost použití i podpěry pro vaničky BASEL.

Dodáváno včetně sifonu.

Výška sifonu 6 cm.

Správně instalováno

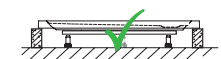
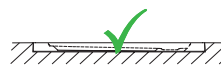
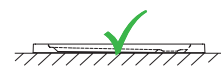

Sprchové zástěny k vaničkám začínají na straně **192**

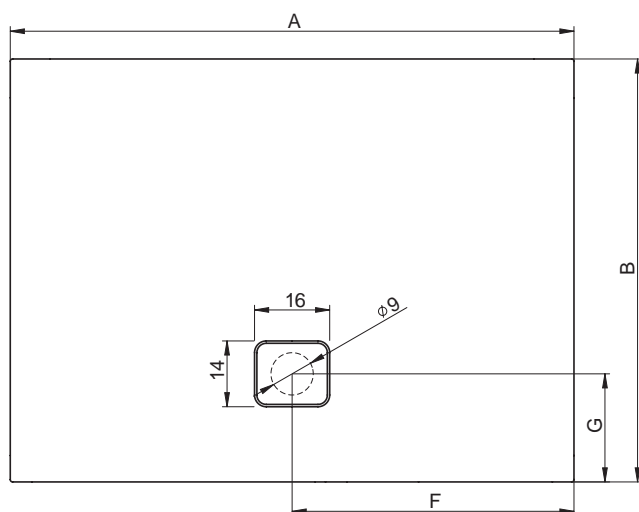

## BASEL

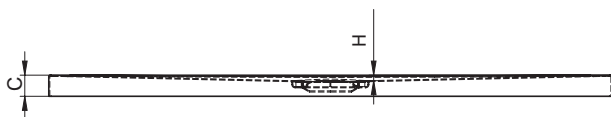

## BASEL + PODPĚRY

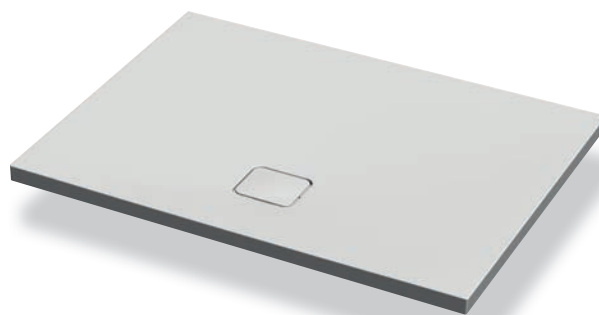
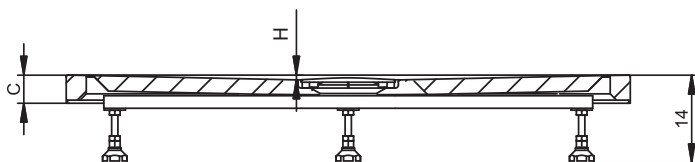

SPRCHOVÉ VANIČKY

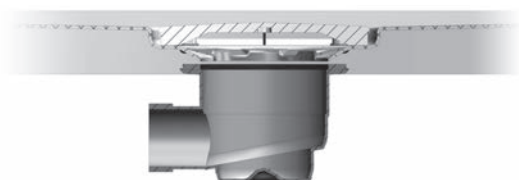

# SPRCHOVÉ VANIČKY BASEL

**RIHO**

Rozměr (A × B)	Vanička	Kód	Cena	A	B	C	F	G	H
90 × 80 cm	Basel 402 - Bílá	D005002005	6 050,-/7 321,-	90	80	4,5	45	23	0,8
100 × 80 cm	Basel 404 - Bílá	D005005005	6 690,-/8 095,-	100	80	4,5	50	23	0,9
120 × 80 cm	Basel 406 - Bílá	D005008005	7 170,-/8 676,-	120	80	4,5	60	23	1,2
140 × 80 cm	Basel 408 - Bílá	D005011005	8 330,-/10 079,-	140	80	4,5	70	23	1,2
160 × 80 cm	Basel 410 - Bílá	D005013005	11 280,-/13 649,-	160	80	4,5	80	23	1,3
170 × 80 cm	Basel 411 - Bílá	D005015005	12 090,-/14 629,-	170	80	4,5	85	23	1,5
90 × 90 cm	Basel 412 - Bílá	D005017005	6 200,-/7 502,-	90	90	4,5	45	23	0,9
100 × 90 cm	Basel 414 - Bílá	D005021005	7 010,-/8 482,-	100	90	4,5	50	23	1,0
120 × 90 cm	Basel 416 - Bílá	D005024005	8 000,-/9 680,-	120	90	4,5	60	23	1,2
140 × 90 cm	Basel 418 - Bílá	D005027005	9 140,-/11 059,-	140	90	4,5	70	23	1,3
160 × 90 cm	Basel 420 - Bílá	D005030005	12 060,-/14 593,-	160	90	4,5	80	23	1,4
170 × 75 cm	Basel 423 - Bílá	D005033005	11 940,-/14 447,-	170	75	4,5	85	23	1,5
100 × 100 cm	Basel 430 - Bílá	D005035005	7 170,-/8 676,-	100	100	4,5	50	23	1,3
120 × 100 cm	Basel 432 - Bílá	D005039005	8 800,-/10 648,-	120	100	4,5	60	23	1,3
140 × 100 cm	Basel 434 - Bílá	D005042005	9 620,-/11 640,-	140	100	4,5	70	23	1,3
180 × 80 cm	Basel 424 - Bílá	D005045005	12 400,-/15 004,-	180	80	4,5	90	23	1,5

## PODPĚRY

Kód		Cena
207108	podpěry Basel 402, 412	1 150,-/1 392,-
207109	podpěry Basel 404, 414, 430	1 480,-/1 791,-
207110	podpěry Basel 406, 416, 432	1 570,-/1 900,-
207111	podpěry Basel 408, 418, 434	1 640,-/1 984,-
207112	podpěry Basel 410, 420	1 800,-/2 178,-
207113	podpěry Basel 411, 423	1 640,-/1 984,-
207114	podpěry Basel 424	1 640,-/1 984,-
207115	podpěry Basel 451 (R55)	1 460,-/1 767,-

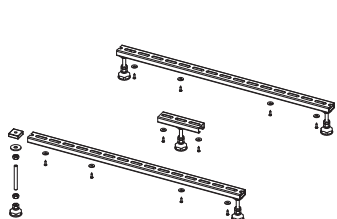

POOTSET62

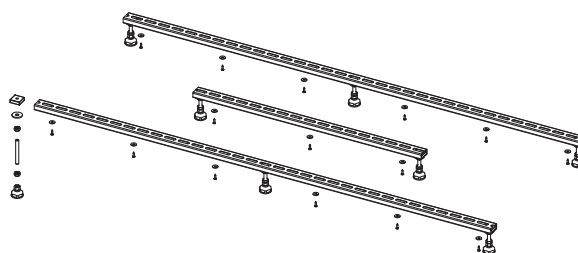

POOTSET 63-68

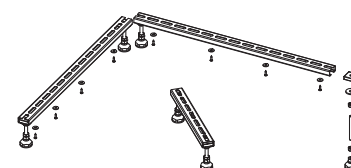

POOTSET69

**SPRCHOVÉ VANIČKY  
BASEL R55  
SPRCHOVÉ VANIČKY BASEL ČTVRTKRUH, R55**

Rozměr (A×B)	Model	Kód	Cena	A	B	C	F	G	K	R
90 × 90 cm	Basel 451 - Bílá	D005047005	6 200,-/7 502,-	90	90	4,5	24	23	35	55

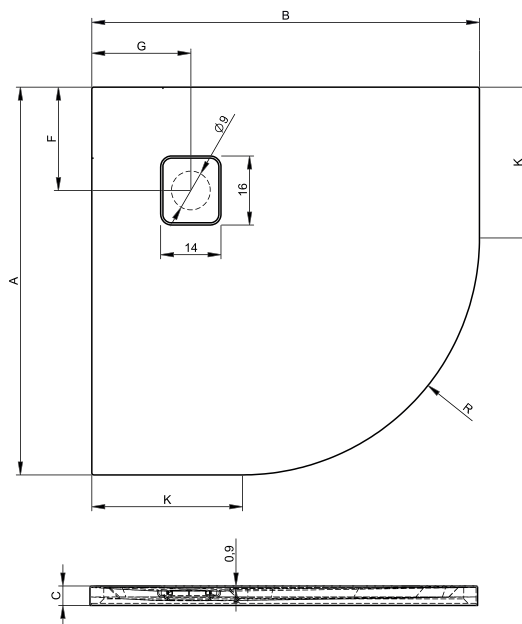
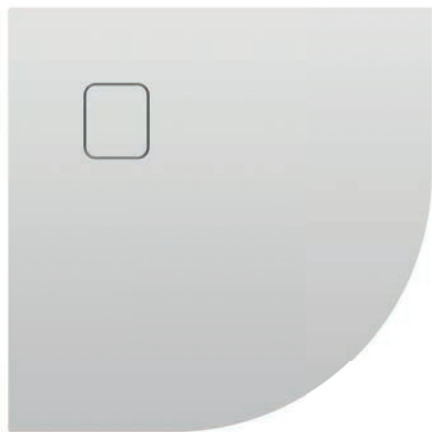

SPRCHOVÉ VANIČKY





# SPRCHOVÉ VANIČKY ZÜRICH – DAVOS

**RIHO**

Obdélníkové, čtvercové a čtvrtkruhové sprchové vaničky RIHO jsou protiskuzové a odolné proti nárazu.

Tyto vaničky jsou k dispozici v různých velikostech a všechny modely naleznou své místo ve vaší koupelně.

Všechna provedení modelů Zürich a Davos jsou díky své hloubce obzvláště nízké.

Všechny vaničky mají hladký, neporézní povrch, který umožňuje snadné čištění. Nečistoty a vodní kámen nemají šanci.



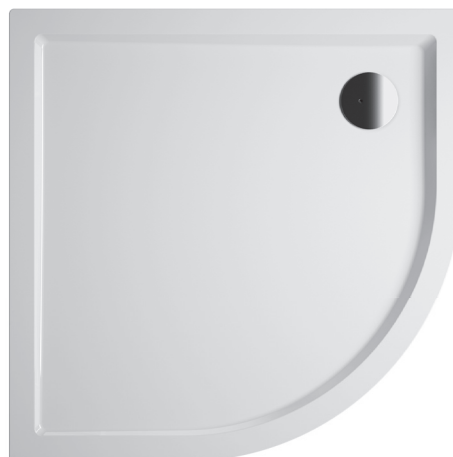

## ZÜRICH

Sprchové vaničky ZÜRICH jsou v provedení bez podpěr a panelu.

Vaničky ZÜRICH jsou konstruovány tak, že je možno je instalovat přímo na podlahu.



### Správně instalováno

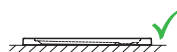

### Špatně instalováno

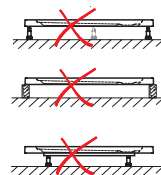

## DAVOS

Sprchové vaničky DAVOS jsou v provedení s podpěrami a panelem, mají zesílenou spodní výtuhu a jsou určeny k instalaci na dodávané podpěry. Vanička není určena k montáži bez podpěr.



### Správně instalováno

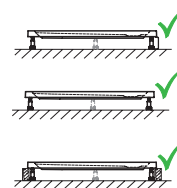

### Špatně instalováno



**Za příplatek:**  
Výška sifonu 8,5cm

Sifon 90 Chrom

Kód 208912

920,-/1 113,-

Sprchové zástěny k vaničkám začínají na straně **192**

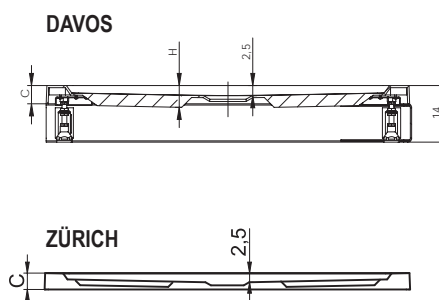
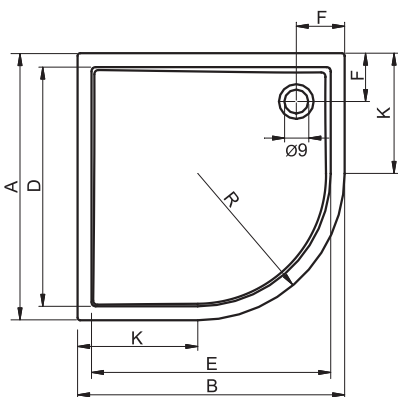
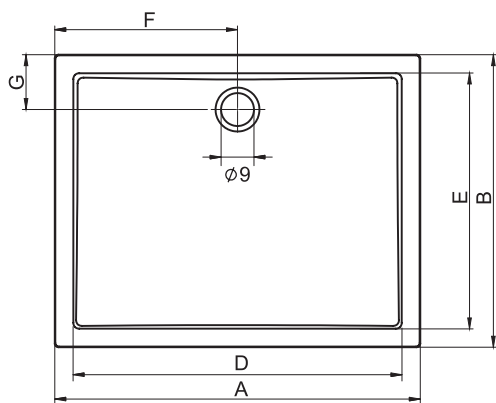

# SPRCHOVÉ VANIČKY ZÜRICH – DAVOS

**RIHO**

## SPRCHOVÉ VANIČKY ZÜRICH - DAVOS ČTVRTKRUH, R55

Rozměr (AxB) R55	Vanička	Kód	Model	Cena	A	B	C	D	E	F	K	R
80 × 80 cm	Zürich	D001021005	278	4 750,-/5 748,-	80	80	4,5	70	70	18	25	55
	Davos	D002018005	279	7 500,-/9 075,-								
90 × 90 cm	Zürich	D001022005	280	5 230,-/6 328,-	90	90	4,5	80	80	18	35	55
	Davos	D002019005	281	8 000,-/9 680,-								
100 × 100 cm	Zürich	D001023005	284	5 880,-/7 115,-	100	100	4,5	90	90	18	45	55
	Davos	D002020005	285	8 480,-/10 261,-								
120 × 120 cm	Zürich	D001024005	288	10 930,-/13 225,-	120	120	4,5	110	110	18	65	55
	Davos	D002021005	289	13 700,-/16 577,-								



Sprchová zástěna – HAMAR ČTVRTKRUH  
Sprchová vanička – DAVOS R55



**SPRCHOVÉ VANIČKY ZÜRICH - DAVOS ČTVEREC, OBDÉLNÍK**

Rozměr (A×B)	Vanička	Kód	Model	Cena	A	B	C	D	E	F	G	H
80×80 cm	Zürich	D001006005	248	4 750,-/5 748,-	80	80	4,5	70	70	40	15	6
	Davos	D002005005	249	8 310,-/10 055,-								
90×80 cm	Zürich	D001013005	270	5 390,-/6 522,-	90	80	4,5	80	70	45	15	6
	Davos	D002012005	271	8 650,-/10 467,-								
100×80 cm	Zürich	D001014005	272	5 880,-/7 115,-	100	80	4,5	90	70	50	15	6
	Davos	D002013005	273	8 980,-/10 866,-								
120×80 cm	Zürich	D001015005	274	6 360,-/7 696,-	120	80	4,5	110	70	60	15	6
	Davos	D002014005	275	11 250,-/13 613,-								
130×80 cm	Zürich	D001016005	242	6 850,-/8 289,-	130	80	4,5	120	70	65	15	5,5
	Davos	D002015005	243	11 890,-/14 387,-								
140×80 cm	Zürich	D001004005	290	7 640,-/9 244,-	140	80	4,5	130	70	70	15	5,5
	Davos	D002003005	291	12 430,-/15 040,-								
150×80 cm	Zürich	D001017005	244	7 660,-/9 269,-	150	80	4,5	140	70	75	15	5,5
	Davos	D002016005	245	12 530,-/15 161,-								
160×80 cm	Zürich	D001019005	268	8 430,-/10 200,-	160	80	4,5	150	70	80	15	5,5
	Davos	D002017005	269	12 950,-/15 670,-								
170×80 cm	Zürich	D001018005	246	9 290,-/11 241,-	170	80	5	160	70	85	15	-
	Davos	-	-	-								
90×90 cm	Zürich	D001007005	250	5 390,-/6 522,-	90	90	4,5	80	80	45	15	5,5
	Davos	D002006005	251	8 650,-/10 467,-								
100×90 cm	Zürich	D001008005	252	6 200,-/7 502,-	100	90	4,5	90	80	50	15	5,5
	Davos	D002007005	253	9 140,-/11 059,-								
120×90 cm	Zürich	D001009005	254	7 170,-/8 676,-	120	90	4,5	110	80	60	15	5,5
	Davos	D002008005	255	11 890,-/14 387,-								
130×90 cm	Zürich	D001001005	262	7 590,-/9 184,-	130	90	4,5	120	80	65	15	5,5
	Davos	D002001005	263	12 310,-/14 895,-								
140×90 cm	Zürich	D001010005	256	8 000,-/9 680,-	140	90	4,5	130	80	70	15	5,5
	Davos	D002009005	257	12 710,-/15 379,-								
150×90 cm	Zürich	D001002005	264	8 800,-/10 648,-	150	90	4,5	140	80	75	15	5,5
	Davos	D002002005	265	13 930,-/16 855,-								
160×90 cm	Zürich	D001011005	258	11 250,-/13 613,-	160	90	4,5	150	80	80	15	6
	Davos	D002010005	259	14 340,-/17 351,-								
170×90 cm	Zürich	D001003005	266	11 890,-/14 387,-	170	90	5	160	80	85	15	-
	Davos	-	-	-								
180×90 cm	Zürich	D001020005	276	14 490,-/17 533,-	180	90	5	170	80	90	15	-
	Davos	-	-	-								
100×100 cm	Zürich	D001012005	260	6 360,-/7 696,-	100	100	4,5	90	90	50	15	5,7
	Davos	D002011005	261	9 290,-/11 241,-								
120×100 cm	Zürich	D001005005	292	6 990,-/8 458,-	120	100	4,5	110	90	60	15	5,7
	Davos	D002004005	293	12 160,-/14 714,-								

# SPRCHOVÉ VANIČKY KOLPING / LITÝ MRAMOR

**RIHO**

Sprchové vaničky Kolping jsou vyrobeny z litého mramoru a mají příjemnou horní vrstvu. Jsou dodávány ve čtvercovém, obdélníkovém i čtvrtkruhovém provedení.

K těmto vaničkám lze dokoupit panel – ne ke všem modelům. Dodáváme včetně podpěr a sifonu.





DB 20 – DB 34



DB 36

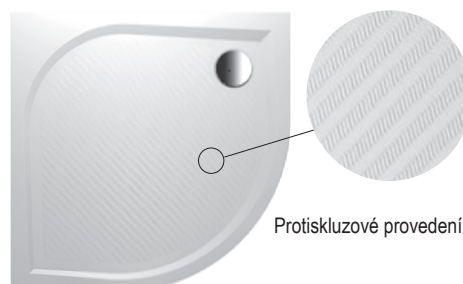

DB 10 – DB 18

Protiskuzové provedení

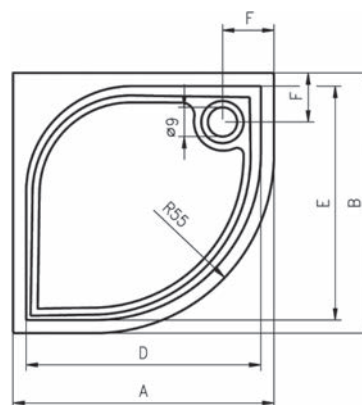
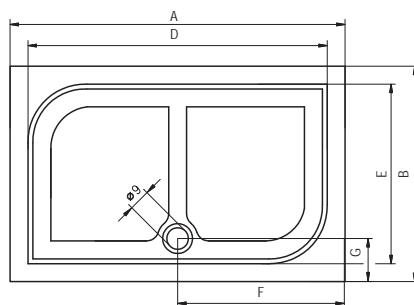
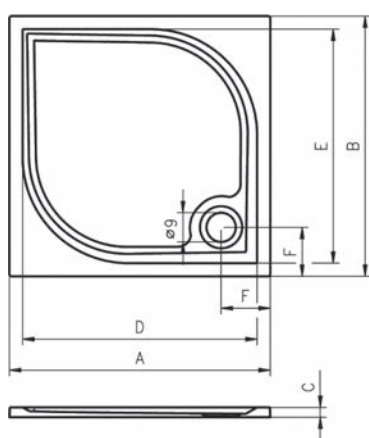

Sprchové vaničky KOLPING jsou dodávány včetně podpěr a výpustí.  
Výška sifonu 8 cm.  
Výška panelu 10 cm.  
Výška vaničky 3 cm.

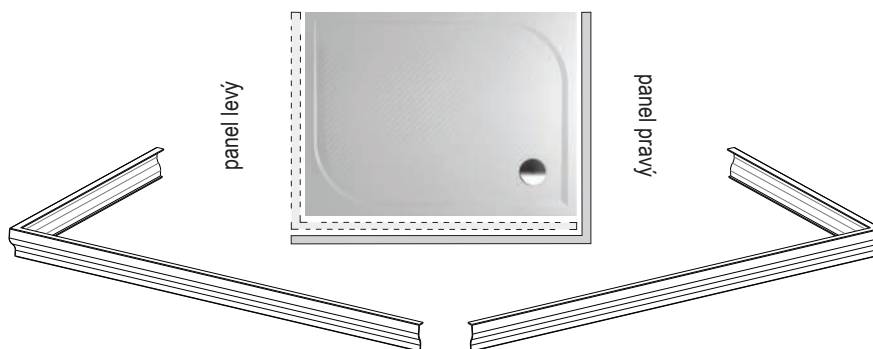

	Kód	A	B	C	D	E	F	G	R	Cena	Panely	Cena panelu
Kolping	D004001005	80	80	3	71	71	15	-	55	6 960,-/8 422,-	209292	1 490,-/1 803,-
Kolping	D004002005	90	90	3	81	81	18	-	55	8 280,-/10 019,-	209293	1 490,-/1 803,-
Kolping	D004003005	100	100	3	91	91	18	-	55	9 010,-/10 902,-	209304	1 490,-/1 803,-
Kolping	D004004005	80	80	3	71	71	15	-	-	8 730,-/10 563,-	209314	1 490,-/1 803,-
Kolping	D004005005	90	90	3	81	81	18	-	-	9 160,-/11 084,-	209325	1 490,-/1 803,-
Kolping	D004006005	100	80	3	91	71	15	-	-	8 580,-/10 382,-	pravá 209336/209337 levá	1 630,-/1 972,-
Kolping	D004007005	100	90	3	85	75	18	-	-	9 470,-/11 459,-	pravá 209341/209342 levá	1 630,-/1 972,-
Kolping	D004008005	120	80	3	110	70	15	-	-	9 910,-/11 991,-	pravá 209338/209339 levá	1 630,-/1 972,-
Kolping	D004009005	120	90	3	105	75	19	-	-	10 490,-/12 693,-	pravá 209343/209344 levá	1 630,-/1 972,-
Kolping	D004010005	140	90	3	125	75	70	18	-	11 680,-/14 133,-	-	-



# SPRCHOVÉ A VANOVÉ ZÁSTĚNY

## MODERNÍ KULTURA SPRCHOVÁNÍ



Sprchová zástěna – LUCID GD402





# SPRCHOVÉ A VANOVÉ ZÁSTĚNY PŘEHLED TYPŮ

**RIHO**

	BALTIC	GRID	HAMAR 2.0
	<p>Designová posuvná zástěna s velkými pojezdovými pochromovanými koly s tichým chodem.</p> <p>- Speciální úprava skla pro snadné čištění.</p>	<ul style="list-style-type: none"> <li>- Černé detaily</li> <li>- průmyslový vzhled</li> <li>- možno vzájemně kombinovat</li> <li>- 6 mm sklo v profílech</li> <li>- Rám zhotoven z vysoce kvalitního hliníku s nástřikem černou práškovou barvou</li> <li>- Vysoká stabilita a snadná instalace</li> <li>- Možnost otevírání - směrem dovnitř a ven</li> <li>- Levá=pravá (otočná strana boční stěny)</li> <li>- Vodorovně dělené sklo</li> <li>- Hliníkové profily na vnější straně skla</li> <li>- Z vnitřní strany jsou skla hladká, čímž se snadno udržují v čistotě</li> <li>- Schváleno podle EN12150-1</li> </ul>	<p>Posuvné dveře s pochromovaným Al profilem. Ložiskové pojezdy, spodní výklopný mechanismus pro snadnou údržbu.</p> <p>- Schváleno podle EN12150-1</p> <p>- Speciální úprava skla pro snadné čištění.</p> <p><b>NOVINKA:</b> Hamar čtverec v černém provedení profilů</p>
Posuvné dveře	✓		✓
Křídlové dveře			
Dveře s otevíráním ven i dovnitř		✓	
Dveře do niky	✓	✓	✓
Walk-in		✓	
Rohová zástěna	✓	✓	✓
Pětiúhelníková zástěna			
R55			✓
Nadzvedávací funkce			
Uchycení v profilu	✓	✓	✓
Vanová zástěna		✓	
Možné atypické provedení	✓ Str. 256		
RIHO-SHIELD	✓	✓	✓
Panty / Profily			
Madlo			

\* Novik Z111, Z207, Z209, Z309, Z107, Z500, Novik Lyra



LUCID	NOVIK	OCEAN	SCANDIC NXT
214	222	231	234
<ul style="list-style-type: none"> <li>• profily v matné černé barvě</li> <li>• průmyslový vzhled / nástřik rámu hliníkovou práškovou barvou/</li> <li>• vysoká stabilita zástěny a snadná instalace</li> <li>• systém uchycení skla o tloušťce 6mm do profilů umístěných na zdi</li> <li>• možnost otevírání dveří zástěny dovnitř i ven</li> <li>• zástěny jsou schválené certifikací dle normy EN12150-1</li> <li>• na vnější straně skla je umístěn držák na ručníky</li> <li>• dveře jsou univerzální - lze umístit vpravo nebo vlevo</li> </ul>	<ul style="list-style-type: none"> <li>- Otočné dveře umístěné v profilech</li> <li>- Leštěné hliníkové profily</li> <li>- Oboustranná varianta - Levá / Pravá</li> <li>- profily se zvedacím mechanismem.</li> <li>- Speciální úprava skla pro snadné čištění.</li> <li>- Schváleno podle EN12150-1</li> </ul>	<ul style="list-style-type: none"> <li>Posuvné dveře s leštěným Al profilem. Ložiskové pojezdy jsou v horním Al profilu.</li> <li>- Speciální úprava skla pro snadné čištění.</li> <li>- Schváleno podle EN12150-1</li> </ul>	<ul style="list-style-type: none"> <li>- Mosazné panty v úpravě chrom nebo matná černá</li> <li>- 8 mm kalené sklo</li> <li>- zvedací mechanismus s nastavením nulové polohy</li> <li>- možnost atypických provedení</li> <li>- Speciální úprava skla pro snadné čištění.</li> <li>- Schváleno podle EN12150-1</li> <li>- možnost kouřového skla</li> </ul>
		✓	
✓	✓		✓
✓	✓ *		
✓	✓	✓	✓
✓	✓		✓
✓	✓	✓	✓
✓	✓		✓
✓	✓		✓
✓	✓	✓	
✓	✓		✓
			✓ Str. 256
✓	✓	✓	✓
			
			



Sprchová zástěna – GRID GB104



Sklo s povrchovou úpravou RIHO SHIELD

**TOL:**  
**± 3 mm**    Nastavitelnost zástěny  
(v závislosti na modelu)



Stabilizační tyč



Pojezdy – Baltic



Pojezdy



Univerzální zástěna pro levé i pravé provedení



Snadné čištění pomocí vysazení pojezdu skla



Rozšiřující profil  
(za příplatek)



Včetně magnetického těsnění



Samozvedací pant/profil

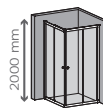

Výška zástěny  
(v závislosti na modelu)

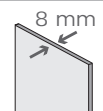

Tloušťka rovného skla  
(v závislosti na modelu)



Tloušťka zaobleného skla  
(v závislosti na modelu)



Nastavitelnost zástěny  
(v závislosti na modelu)

**R550**

Rádus sprchové vaničky



Mléčné sklo Satinato (str. 254)  
za příplatek min. 30%

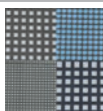

Možnost potisku skla (str. 254)  
zdarma u standardních zástěn



Možné atypické provedení

Všechny sprchové zástěny firmy RIHO jsou testovány dle platných standardů na těsnost proti unikající vodě (EN14428).

Celé řešení sprchových zástěn je provedeno takovým způsobem, aby se minimalizovalo množství úniku vody. Zástěny jsou při běžném užívání odolné proti stříkající vodě. Drobný průnik vody je možný a není závadou výrobku. Stupeň těsnosti zástěn je dán označením. Při výběru zástěny mějte prosím na paměti, že sprchová zástěna není akvárium ani bazén.

### Stupeň I.

Sprchové zástěny s obvodovým rámem poskytují nejvyšší stupeň těsnosti proti stříkající a stékající vodě. Spodní profil zástěny zabraňuje nechtěnému odtoku vody.

### Stupeň II.

Sprchové zástěny s plochým těsněním a prahovou lištou poskytují dobrou těsnost proti stříkající a stékající vodě, kde prahová lišta vytváří bariéru proti úniku vody ze sprchového koutu. RIHO proto vyvinulo speciální prahovou lištu, která vyniká svým decentním vzhledem a uspokojivými těsnícími vlastnostmi.

### Stupeň III.

Sprchové zástěny s těsněním pomocí dvou těsnících ploch poskytují dostatečnou ochranu proti stékající vodě. U těchto zástěn je vše podřízeno absolutní čistotě designu.

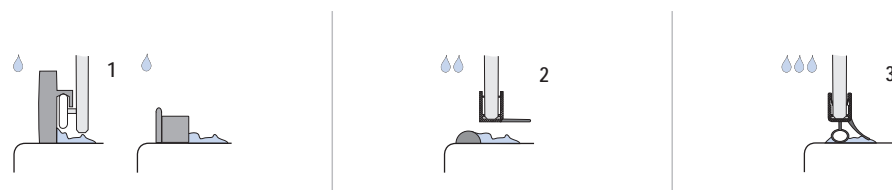



# SPRCHOVÉ ZÁSTĚNY BALTIC

**RIHO**



SPRCHOVÉ A VANOVÉ ZÁSTĚNY

Sprchová zástěna – BALTIC B207





## BALTIC

- Designová sprchová zástěna s posuvnými dveřmi.
- Lehkému a tichému otevírání dveří vděčí tato zástěna za použití speciálního mechanismu skrytému uvnitř masivních mosazných koleček.
- Kompaktní a velmi dobře ergonomicky zpracované madlo.
- Bezbariérový vstup do sprchové zástěny
- Možnost regulace od 7 do 16,5 mm
- Zakalené bezpečnostní sklo s tloušťkou 8 mm
- Speciální povrchová úprava skla technologií RIHO Shield, která chrání sklo vaší sprchové zástěny po dlouhou dobu
- Standardní výška zástěn 2100 mm
- Možnost bezplatného tisku na sklo
- Možnost dodání matného skla Satinato za příplatek
- Možnost zhotovení atypických rozměrů zástěny na základě vašeho přání

# SPRCHOVÉ ZÁSTĚNY BALTIC



# RIHO

## BALTIC B104

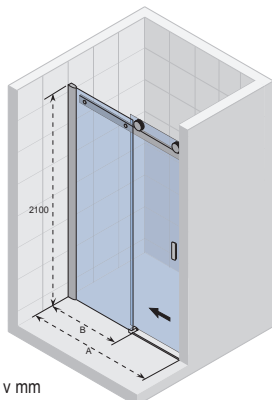

Všechny rozměry jsou v mm

Kód	Rozměr vaničky	A (rozměr niky)	B	Vstup	Cena
G002001120	1000	961-994	480	420	22 370,-/27 068,-
G002002120	1200	1161-1194	580	520	24 310,-/29 415,-
G002039120	1400	1361-1394	680	620	26 844,-/32 481,-
G002003120	1600	1561-1594	880	620	29 690,-/35 925,-

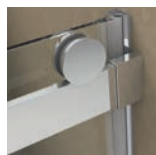

209649

**Magnetická sada pro Baltic B104** (Za příplatek)  
umožňuje uzavření dveří do magnetického stěnového profilu

2 370,-/2 868,-

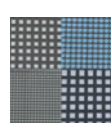
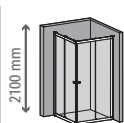

TOL:  
± 16,5 mm



## BALTIC B203

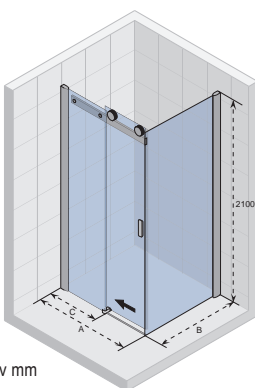

Všechny rozměry jsou v mm

Kód	Rozměr vaničky	A (po vnější plochu skla)	B (po vnější plochu skla)	C	Vstup	Cena
G002004120	1000×800	963-977	763-777	480	410	31 240,-/37 800,-
G002009120	1200×800	1163-1177	763-777	580	510	34 140,-/41 309,-
G002041120	1400×800	1363-1377	763-777	680	610	40 968,-/49 571,-
G002010120	1600×800	1563-1577	763-777	880	610	42 490,-/51 413,-
G002005120	1000×900	963-977	863-877	480	410	32 060,-/38 793,-
G002013120	1200×900	1163-1177	863-877	580	510	35 040,-/42 398,-
G002042120	1400×900	1363-1377	863-877	680	610	40 968,-/49 571,-
G002014120	1600×900	1563-1577	863-877	880	610	43 090,-/52 139,-

**Magnetická sada pro Baltic B203** (Za příplatek) 562020075 – 1 030,-/1 246,-

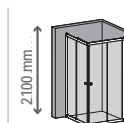
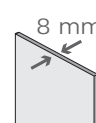

TOL:  
± 7 mm

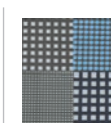

## BALTIC B207

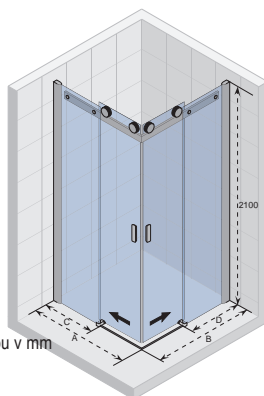

Všechny rozměry jsou v mm

Kód	Rozměr vaničky	A (po vnější plochu skla)	B (po vnější plochu skla)	C	D	Vstup	Cena
G002006120	800×800	763-777	763-777	330	330	380	42 490,-/51 413,-
G002007120	900×800	863-877	763-777	430	330	410	43 240,-/52 320,-
G002008120	1000×800	963-977	763-777	430	330	450	43 540,-/52 683,-
G002011120	900×900	863-877	863-877	430	430	450	46 970,-/56 834,-
G002012120	1000×900	963-977	863-877	430	430	480	48 160,-/58 274,-
G002015120	1000×1000	963-977	963-977	430	430	520	49 350,-/59 714,-

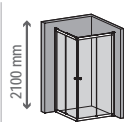

TOL:  
± 7 mm

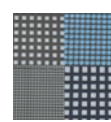







# SPRCHOVÉ ZÁSTĚNY GRID

**RIHO**



SPRCHOVÉ A VANOVÉ ZÁSTĚNY

Sprchová zástěna – GRID GB203  
Sprchová vanička – VETVET SOLE



## GRID

- Sprchové zástěny v moderním industriálním stylu
- Designovou jedinečnost sprchových zástěn GRID jim dodává černý aluminiový rám s příčnými profily, který se nachází na vnější straně skla, což vám umožňuje velice snadnou údržbu
- Možnost kombinovat dveře a boční stěnu
- Velmi jednoduchá montáž
- Zakalené bezpečnostní sklo s tloušťkou 6 mm
- Speciální povrchová úprava skla technologií RIHO Shield, která chrání sklo vaší sprchové zástěny po dlouhou dobu
- Různorodé tvary a rozměry
- Oboustranné otevírání dveří
- Dveře s funkcí mikrozdvihu



# SPRCHOVÉ ZÁSTĚNY GRID

**RIHO**

GRID GB104



GRID GB400



GRID GB203



GRID GB101



GRID GB400





# SPRCHOVÉ ZÁSTĚNY GRID



**RIHO**

## GRID GB101

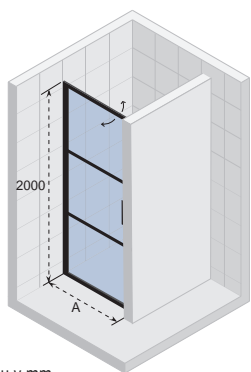

Všechny rozměry jsou v mm

Kód	Rozměr vaničky	A	Cena
G004001121	800	783-807	17 410,-/21 066,-
G004002121	900	883-907	18 400,-/22 264,-
G004003121	1000	983-1007	19 440,-/23 522,-

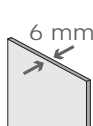
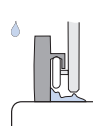

TOL:  
± 12 mm

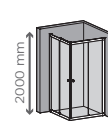

## GRID GB104

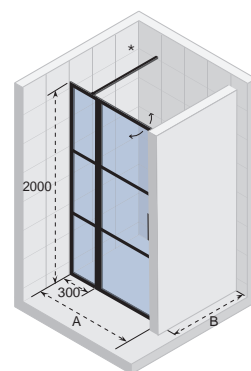

Všechny rozměry jsou v mm

Kód	Rozměr vaničky	A	Cena
G004004121*	1100	1083-1107	25 060,-/30 323,-
G004005121*	1200	1183-1207	26 090,-/31 569,-
G004006121*	1300	1283-1307	27 990,-/33 868,-

Zástěny u objednávkového kódu značené \* jsou dodávány se stabilizační tyčí.

Délka stabilizační tyče je 1 m.

Pokud si chcete objednat delší stabilizační tyč, podívejte se na str.260



TOL:  
± 12 mm

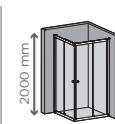
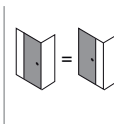

## GRID GB201

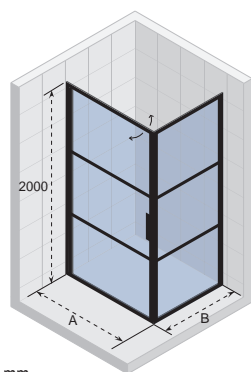

Všechny rozměry jsou v mm

Kód	Rozměr vaničky	A	B	Cena
G004007121	800×800	779-807	788-802	29 260,-/35 405,-
G004008121	800×900	779-807	888-902	30 120,-/36 445,-
G004009121	800×1000	779-807	988-1002	31 070,-/37 595,-
G004010121	900×800	879-907	788-802	30 270,-/36 627,-
G004011121	900×900	879-907	888-902	31 150,-/37 692,-
G004012121	900×1000	879-907	988-1002	32 050,-/38 781,-
G004013121	1000×800	979-1007	788-802	31 300,-/37 873,-
G004014121	1000×900	979-1007	888-902	32 160,-/38 914,-
G004015121	1000×1000	979-1007	988-1002	33 080,-/40 027,-

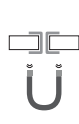
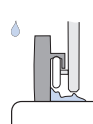

TOL:  
± 14/7 mm

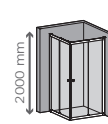





## GRID GB203

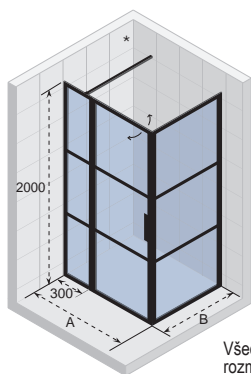

Všechny rozměry jsou v mm

Kód	Rozměr vaničky	A	B	Cena
G004016121*	1100×800	1081-1109	788-802	36 920,-/44 673,-
G004017121*	1100×900	1081-1109	888-902	37 780,-/45 714,-
G004018121*	1100×1000	1081-1109	988-1002	38 700,-/46 827,-
G004019121*	1200×800	1181-1209	788-802	37 960,-/45 932,-
G004020121*	1200×900	1181-1209	888-902	38 810,-/46 960,-
G00402121*	1200×1000	1181-1209	988-1002	39 700,-/48 037,-
G004022121*	1300×800	1281-1309	788-802	39 870,-/48 243,-
G004023121*	1300×900	1281-1309	888-902	40 730,-/49 283,-
G004024121*	1300×1000	1281-1309	988-1002	41 640,-/50 384,-

Zástěny u objednávkového kódu značené \* jsou dodávány se stabilizační tyčí.

Délka stabilizační tyče je 1 m.

Pokud si chcete objednat delší stabilizační tyč, podívejte se na str.260

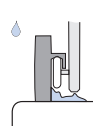

TOL:  
± 14/7 mm

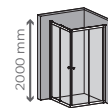
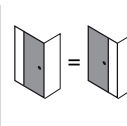

## GRID GB400

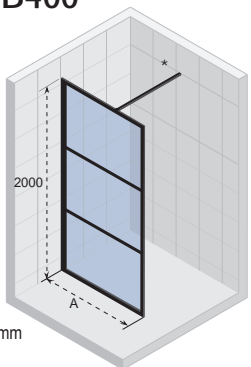

Všechny rozměry jsou v mm

Kód	Rozměr vaničky	A	Cena
G004025121*	900	888-898	13 750,-/16 638,-
G004026121*	1000	988-998	14 760,-/17 860,-
G004027121*	1200	1188-1198	15 750,-/19 058,-
G004028121*	1400	1388-1398	17 920,-/21 683,-

Zástěny u objednávkového kódu značené \* jsou dodávány se stabilizační tyčí.

Délka stabilizační tyče je 1 m.

Pokud si chcete objednat delší stabilizační tyč, podívejte se na str.260



TOL:  
± 5 mm

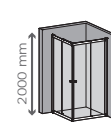

## GRID GB402

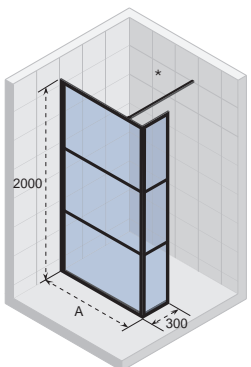

Všechny rozměry jsou v mm

Kód	Rozměr vaničky	A	Cena
G004037121*	900	888-898	19 880,-/24 055,-
G004038121*	1000	988-998	20 850,-/25 229,-
G004039121*	1200	1188-1198	21 890,-/26 487,-
G004040121*	1400	1388-1398	24 020,-/29 064,-

Zástěny u objednávkového kódu značené \* jsou dodávány se stabilizační tyčí.

Délka stabilizační tyče je 1 m.

Pokud si chcete objednat delší stabilizační tyč, podívejte se na str.260

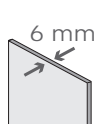
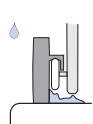

TOL:  
± 5 mm

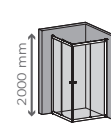

# SPRCHOVÉ ZÁSTĚNY GRID



# RIHO

## GRID GB401

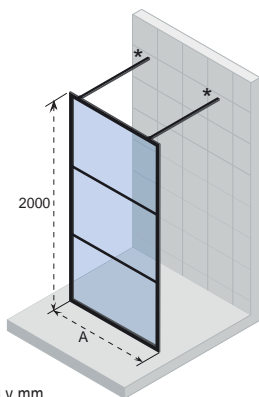

Všechny rozměry jsou v mm



TOL:  
± 12 mm

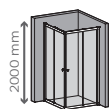

Kód	Rozměr vaničky	A	Cena
G004029121*	900	882	16 040,-/19 408,-
G004031121*	1000	982	17 100,-/20 691,-
G004033121*	1200	1182	18 170,-/21 986,-
G004035121*	1400	1382	20 410,-/24 696,-

Zástěny u objednáacího kódu značené \* jsou dodávány se stabilizační tyčí.

Délka stabilizační tyče je 1 m.  
Pokud si chcete objednat delší stabilizační tyč, podívejte se na str.260

## GRID GB404

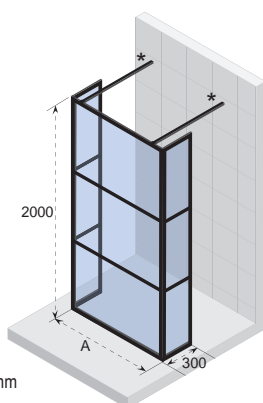

Všechny rozměry jsou v mm



TOL:  
± 12 mm

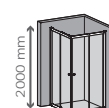

Kód	Rozměr vaničky	A	Cena
G004030121*	900	888-898	25 060,-/30 323,-
G004032121*	1000	988-998	25 450,-/30 795,-
G004034121*	1200	1188-1198	25 850,-/31 279,-
G004036121*	1400	1388-1398	26 240,-/31 750,-

Zástěny u objednáacího kódu značené \* jsou dodávány se stabilizační tyčí.

Délka stabilizační tyče je 1 m.  
Pokud si chcete objednat delší stabilizační tyč, podívejte se na str.260





SPRCHOVÉ A VANOVÉ ZÁSTĚNY



# SPRCHOVÉ ZÁSTĚNY HAMAR 2.0

**RIHO**

SPRCHOVÉ A VANOVÉ ZÁSTĚNY

Sprchová zástěna – HAMAR Čtverec  
Sprchová vanička – DAVOS

210



## HAMAR 2.0

- Klasická sprchová zástěna s posuvnými dveřmi v moderním kabátě
- Vysoce kvalitní zdvojená pojezdová kolečka z polyamidu
- Vysoce leštěný hliníkový profil
- Maximální vodotěsnost
- Jednoduchá montáž
- Zakalené bezpečnostní sklo s tloušťkou 6 mm
- Standardní výška zástěn 2000 mm
- Možnost regulace do 35 mm
- Jedinečný způsob uchycení dveří pro snadnou údržbu
- Speciální povrchová úprava skla technologií RIHO Shield, která chrání sklo vaší sprchové zástěny po dlouhou dobu
- černé profily u čtvercových typů zástěny

NOVINKA

# SPRCHOVÉ ZÁSTĚNY HAMAR 2.0

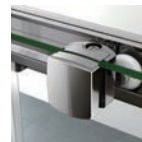

**RIHO**

## HAMAR 2.0 ČTVRTKRUH

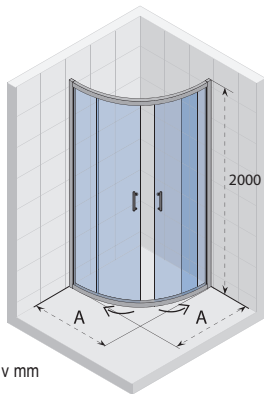

Všechny rozměry jsou v mm



R550

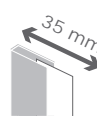
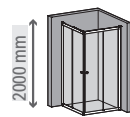
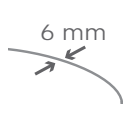
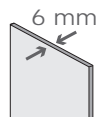

Kód	Barva	Rozměr vaničky, R550	A (po vnější plochu profilu)	Vstup	Cena
G007001120	chrom	800x800	780 - 800	480	12 380,-/14 980,-
G007002120	chrom	900x900	880 - 900	520	13 170,-/15 936,-
G007003120	chrom	1000x1000	980 - 1000	530	13 950,-/16 880,-
G007002123 Satinato		900x900	880 - 900	520	16 400,-/19 844,-

## HAMAR 2.0 ČTVEREC

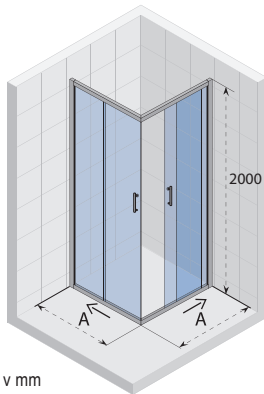

Všechny rozměry jsou v mm

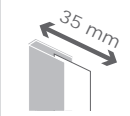
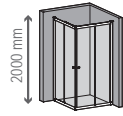
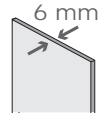
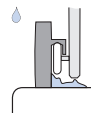

Kód	Barva	Rozměr vaničky	A (po vnější plochu profilu)	Vstup	Cena
G007004120	chrom	800x800	780 - 800	410	12 080,-/14 617,-
<b>NOVINKA</b> G007004121	černá	800x800	780 - 800	410	12 080,-/14 617,-
G007005120	chrom	900x900	880 - 900	500	12 380,-/14 980,-
<b>NOVINKA</b> G007005121	černá	900x900	880 - 900	500	12 380,-/14 980,-
G007006120	chrom	1000x1000	980 - 1000	560	13 480,-/16 311,-



**RIHO**

SPRCHOVÉ ZÁSTĚNY  
HAMAR 2.0



SPRCHOVÉ A VANOVÉ ZÁSTĚNY

Sprchová zástěna – HAMAR 2.0 čtvrtkruh

# SPRCHOVÉ ZÁSTĚNY LUCID

**RIHO**

SPRCHOVÉ A VANOVÉ ZÁSTĚNY





## LUCID

- profily v matné černé barvě
- průmyslový vzhled nástřik rámu práškovou barvou
- vysoká stabilita zástěny a snadná instalace
- systém uchycení skla o tloušťce 6mm do profilů umístěných na zdi
- možnost otevírání dveří zástěny dovnitř i ven
- zástěny jsou schválené certifikací dle normy EN12150-1
- na vnější straně skla je umístěn držák na ručníky
- dveře jsou univerzální - lze umístit vpravo nebo vlevo
- speciální povrchová úprava skla technologií RIHO Shield, která chrání sklo vaší sprchové zástěny po dlouhou dobu
- možnost výběru madla
- možnost kombinace pevné zástěny(walk-in) s kratší otočnou částí

NOVINKA

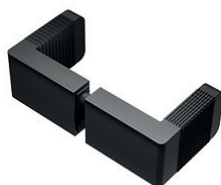

MADLO LUCID MALÉ ČERNÉ



# SPRCHOVÉ ZÁSTĚNY LUCID



**RIHO**

## NOVINKY V KOLEKCI LUCID

Otočné boční panely v délce 40 cm

Hledáte prostorný a moderní sprchový kout, ale nemáte dostatek místa ve vaší koupelně? Pak by pro vás mohl být vhodný model LUCID s otočným bočním panelem v délce 40 cm. Boční panel můžete nastavit do tří poloh.

Moderní matný černý profil navíc vytváří stylový vzhled vaší koupelny.

Kromě sprchových zástěn LUCID se stabilizační tyčí nahoře ke stěně si nyní můžete vybrat také stabilizační tyč svislou umístěnou do stropu. Tato tyč je pro větší stabilitu umístěna příčně na profilu. Toto příslušenství není doporučeno pro výšky stropu nad 2,5 metru.



LUCID GD400

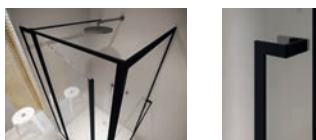

LUCID GD101



LUCID GD203



LUCID GD404



# SPRCHOVÉ ZÁSTĚNY LUCID

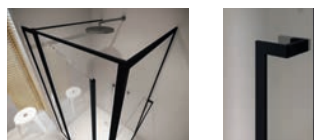

**RIHO**

## LUCID GD101

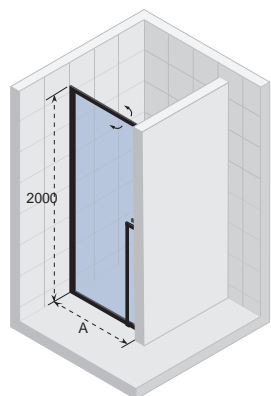

Všechny rozměry jsou v mm

Kód černá barva	Rozměr vaničky	A	Cena
G005001121	800	783-807	17 410,-/21 066,-
G005002121	900	883-907	18 400,-/22 264,-
G005003121	1000	983-1007	19 440,-/23 522,-

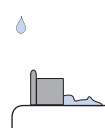

TOL:  
± 12 mm

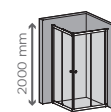

## LUCID GD104

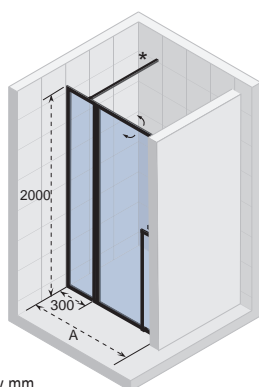

Všechny rozměry jsou v mm

Kód černá barva	Rozměr vaničky	A	Cena
G005004121*	1100	1083-1107	25 060,-/30 323,-
G005005121*	1200	1183-1207	26 090,-/31 569,-
G005006121*	1300	1283-1307	27 990,-/33 868,-

Zástěny u objednacích kódů značené \* jsou dodávány se stabilizační tyčí.

Délka stabilizační tyče je 1 m.

Pokud si chcete objednat delší stabilizační tyč, podívejte se na str.260

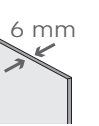
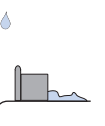

TOL:  
± 12 mm

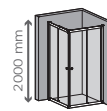
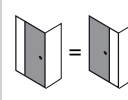

## LUCID GD201

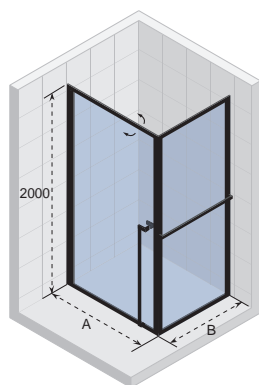

Kód černá barva	Rozměr vaničky	A	B	Cena
G005007121	800×800	779-807	788-802	29 260,-/35 405,-
G005008121	800×900	779-807	888-902	30 120,-/36 445,-
G005009121	800×1000	779-807	988-1002	31 070,-/37 595,-
G005010121	900×800	879-907	788-802	30 270,-/36 627,-
G005011121	900×900	879-907	888-902	31 150,-/37 692,-
G005012121	900×1000	879-907	988-1002	32 050,-/38 781,-
G005013121	1000×800	979-1007	788-802	31 300,-/37 873,-
G005014121	1000×900	979-1007	888-902	32 160,-/38 914,-
G005015121	1000×1000	979-1007	988-1002	33 080,-/40 027,-



TOL:  
± 14/7 mm

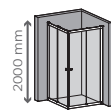



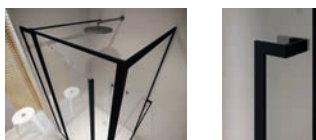

## LUCID GD203

Zástěny u objednávacího kódu značené \* jsou dodávány se stabilizační tyčí.

Délka stabilizační tyče je 1 m. Pokud si chcete objednat delší stabilizační tyč, podívejte se na str.260

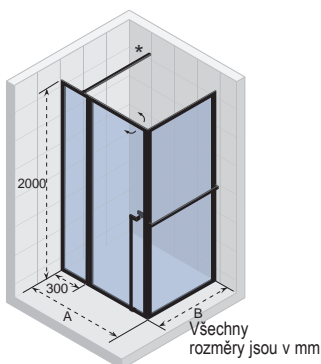

Kód černá barva	Rozměr vaničky	A	B	Cena
G005016121*	1100×800	1081-1109	788-802	36 920,-/44 673,-
G005017121*	1100×900	1081-1109	888-902	37 780,-/45 714,-
G005018121*	1100×1000	1081-1109	988-1002	38 700,-/46 827,-
G005019121*	1200×800	1181-1209	788-802	37 960,-/45 932,-
G005020121*	1200×900	1181-1209	888-902	38 810,-/46 960,-
G005021121*	1200×1000	1181-1209	988-1002	39 700,-/48 037,-
G005022121*	1300×800	1281-1309	788-802	39 870,-/48 243,-
G005023121*	1300×900	1281-1309	888-902	40 730,-/49 283,-
G005024121*	1300×1000	1281-1309	988-1002	41 640,-/50 384,-
G005050121	1400×800	1381-1409	788-802	41 864,-/50 655,-
G005051121	1400×900	1381-1409	888-902	42 767,-/51 748,-
G005052121	1400×1000	1381-1409	988-1002	43 722,-/52 904,-



TOL:  
± 14/7 mm

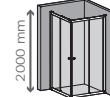
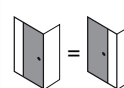

## LUCID GD400

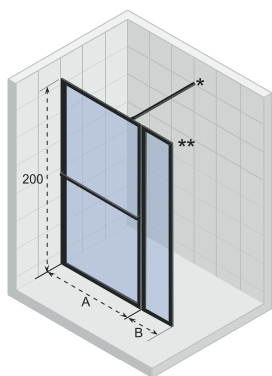

Všechny rozměry jsou v mm

Kód černá barva	Rozměr vaničky	A	B	Cena
G005025121	900	888-898		13 750,-/16 638,-
G005026121*	1000	988-998		13 750,-/16 638,-
G005027121*	1200	1188-1198		15 750,-/19 058,-
G005028121*	1400	1388-1398		17 920,-/21 683,-
G005053121*	1600	1588-1598	400	18 816,-/22 767,-
G005054121*	1800	1788-1798	400	19 757,-/23 906,-

Zástěny u objednávacího kódu značené \* jsou dodávány se stabilizační tyčí.

Délka stabilizační tyče je 1 m. Pokud si chcete objednat delší stabilizační tyč, podívejte se na str.260

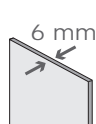

TOL:  
± 5 mm

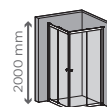

NOVINKA

## LUCID GD401

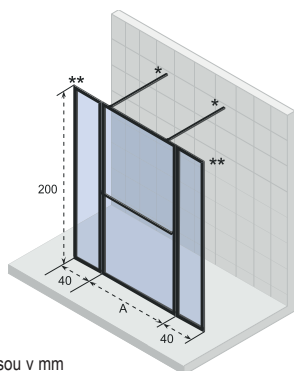

Všechny rozměry jsou v mm

Kód černá barva	Rozměr vaničky	A	B	Cena
G005029121*	900	882		15 590,-/18 864,-
G005030121*	1000	982		16 640,-/20 134,-
G005031121*	1200	1182		17 940,-/21 707,-
G005032121*	1400	1382		19 650,-/23 777,-
G005057121*	1800	1382	2 x 400	29 500,-/35 695,-

Zástěny u objednávacího kódu značené \* jsou dodávány se stabilizační tyčí.

Délka stabilizační tyče je 1 m. Pokud si chcete objednat delší stabilizační tyč, podívejte se na str.260



TOL:  
± 5 mm

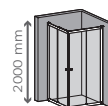

# SPRCHOVÉ ZÁSTĚNY LUCID

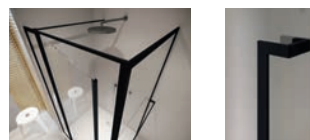

# RIHO

## LUCID GD402

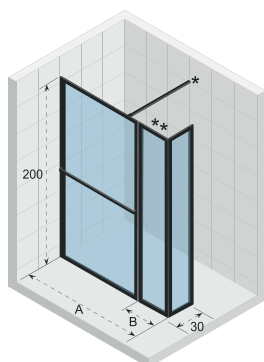

Všechny rozměry jsou v mm

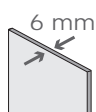

TOL:  
± 5 mm

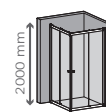

Kód černá barva	Rozměr vaničky	A	B	Cena
G005033121*	900	888-898		19 880,-/24 055,-
G005034121*	1000	988-998		20 850,-/25 229,-
G005035121*	1200	1188-1198		21 890,-/26 487,-
G005036121*	1400	1388-1398		24 020,-/29 064,-
G005055121	1600	1588 - 1598	300	20 745,-/25 101,-
G005056121	1800	1788 - 1798	400	21 782,-/26 356,-

Zástěny u objednávacího kódu značené \* jsou dodávány se stabilizační tyčí.

Délka stabilizační tyče je 1 m.

Pokud si chcete objednat delší stabilizační tyč, podívejte se na str.260

NOVINKA

## LUCID GD402 SWING

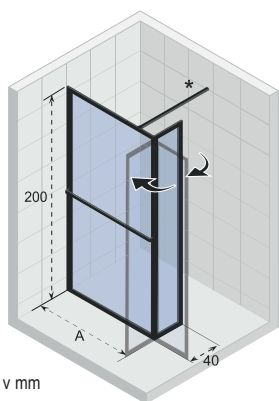

Všechny rozměry jsou v mm

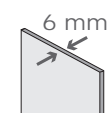

TOL:  
± 5 mm

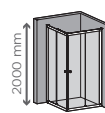

Kód černá barva	Rozměr vaničky	A	B	Cena
G005059121	900	888-898	400	20 874,-/25 258,-
G005060121	1000	988-998	400	21 918,-/26 521,-
G005061121	1200	1188-1198	400	23 014,-/27 847,-
G005062121	1400	1388-1398	400	24 165,-/29 240,-
G005063121	1600	1188-1198	400	25 373,-/30 701,-
G005064121	1800	1388-1398	400	26 642,-/32 237,-

Zástěny u objednávacího kódu značené \* jsou dodávány se stabilizační tyčí.

Délka stabilizační tyče je 1 m.

Pokud si chcete objednat delší stabilizační tyč, podívejte se na str.220

## LUCID GD404

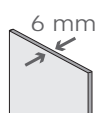
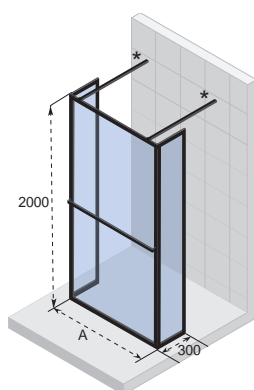

TOL:  
± 5 mm

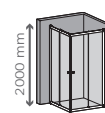

Kód černá barva	Rozměr vaničky	A	Cena
G005037121*	900	885-900	26 070,-/31 545,-
G005038121*	1000	985-1000	27 130,-/32 827,-
G005039121*	1200	1185-1200	28 430,-/34 400,-
G005040121*	1400	1385-1400	30 130,-/36 457,-
G005058121*	1800	1782-1800	31 637,-/38 281,-

Zástěny u objednávacího kódu značené \* jsou dodávány se stabilizační tyčí.

Délka stabilizační tyče je 1 m.

Pokud si chcete objednat delší stabilizační tyč, podívejte se na str.260

NOVINKA

## LUCID GD404 SWING

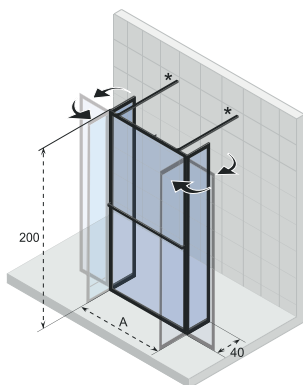

Kód černá barva	Rozměr vaničky	A	B	Cena
G005065121*	900	885-900	400	27 374,-/33 123,-
G005066121*	1000	985-1000	400	28 743,-/34 779,-
G005067121*	1200	1185-1200	400	30 180,-/36 518,-
G005068121*	1400	1385-1400	400	31 689,-/38 344,-
G005069121*	1800	1782-1800	400	33 273,-/40 260,-

Zástěny u objednacího kódu značené \* jsou dodávány se stabilizační tyčí.

Délka stabilizační tyče je 1 m.

Pokud si chcete objednat delší stabilizační tyč, podívejte se na str.221

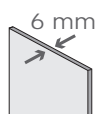

TOL:  
± 5 mm

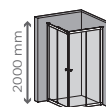

## NOVINKA: PANELY LUCID A ROZŠÍŘOVACÍ PROFILY

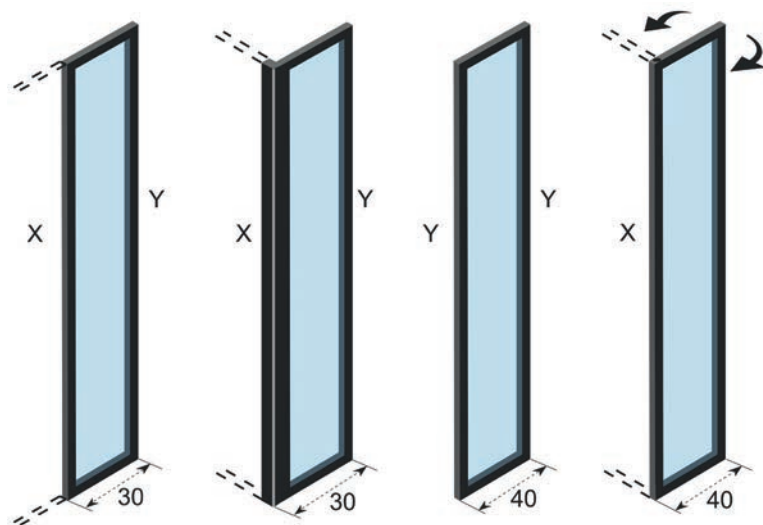

NOVINKA

Straight panel  
30 cm

G005044121

6 620,-/8 010,-

NOVINKA

Corner panel 30  
cm

G005045121

5 280,-/6 389,-

NOVINKA

Straight panel  
40 cm

G005047121

4 710,-/5 699,-

NOVINKA

Corner panel 40  
cm

G005048121

6 050,-/7 321,-

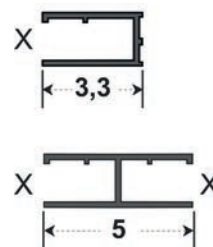

Wall profile H

209447

920,-/1 113,-

H-profile

209449

1 730,-/2 093,-



# SPRCHOVÉ ZÁSTĚNY NOVIK

**RIHO**

SPRCHOVÉ A VANOVÉ ZÁSTĚNY



Sprchová zástěna – NOVIK Z207  
Sprchová vanička – ZÜRICH

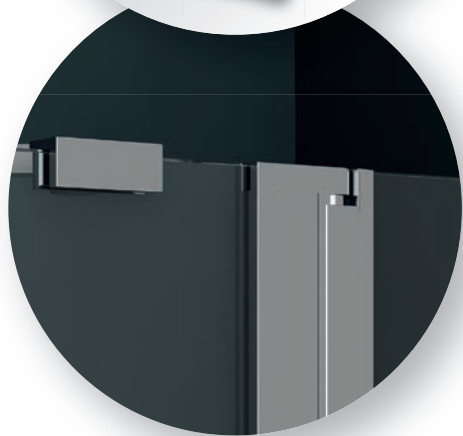

## NOVIK

- Moderní sprchová zástěna s otočným profilem s funkcí mikrozdvihu.
- Tenký hliníkový minimalistický profil v barvě leštěného hliníku
- Možnost regulace od 5 do 15 mm
- Zakalené bezpečnostní sklo s tloušťkou 6 mm
- Speciální povrchová úprava skla technologií RIHO Shield, která chrání sklo vaší sprchové zástěny po dlouhou dobu
- Standardní výška zástěn 2000 mm



# SPRCHOVÉ ZÁSTĚNY NOVIK

**RIHO**

NOVIK Z111



NOVIK Z209



NOVIK Z201





NOVIK Z101



NOVIK Z203



NOVIK Z400



# SPRCHOVÉ ZÁSTĚNY NOVIK



# RIHO

## NOVIK Z101

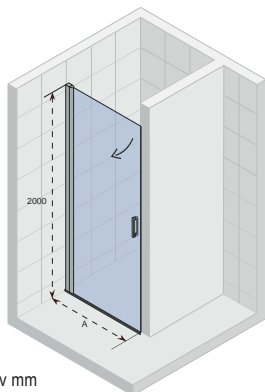

Všechny rozměry jsou v mm



TOL:  
± 7 mm



Kód	Rozměr vaničky	A	Cena
G003001120	800	773-787	9 970,-/12 064,-
G003002120	900	873-887	10 930,-/13 225,-
G003003120	1000	973-987	11 610,-/14 048,-

## NOVIK Z111

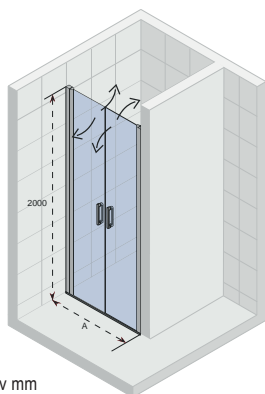

Všechny rozměry jsou v mm



TOL:  
± 15 mm

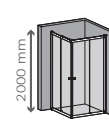

Kód	Rozměr vaničky	A	Cena
G003004120	900	865-895	13 520,-/16 359,-
G003005120	1000	965-995	14 480,-/17 521,-

## NOVIK Z201

Zástěny u objednacního kódu značené \* jsou dodávány se stabilizační tyčí.

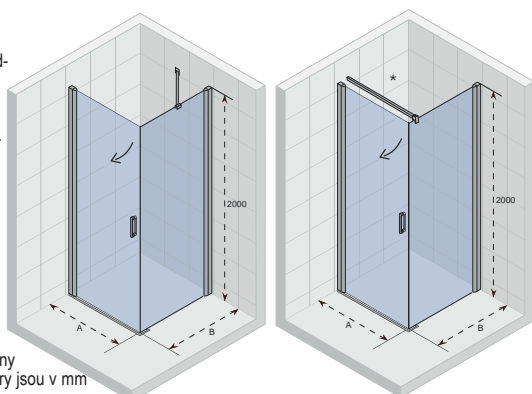

Všechny rozměry jsou v mm



TOL:  
± 7/5 mm

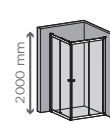

Kód	Rozměr vaničky	A	B	Cena
G003006120	800×800	756-770	757-767	16 380,-/19 820,-
G003007120	800×900	756-770	857-867	16 800,-/20 328,-
G003008120*	800×1000	756-770	957-967	17 340,-/20 981,-
G003009120*	800×1200	756-770	1157-1167	17 750,-/21 478,-
G003010120	900×800	856-870	757-767	18 170,-/21 986,-
G003011120	900×900	856-870	857-867	18 710,-/22 639,-
G003012120*	900×1000	856-870	957-967	19 120,-/23 135,-
G003013120*	900×1200	856-870	1157-1167	19 530,-/23 631,-
G003014120	1000×800	956-970	757-767	17 750,-/21 478,-
G003015120	1000×900	956-970	857-867	18 170,-/21 986,-
G003016120*	1000×1000	956-970	957-967	18 570,-/22 470,-
G003017120*	1000×1200	956-970	1157-1167	18 980,-/22 966,-

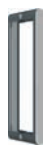

## NOVIK Z203

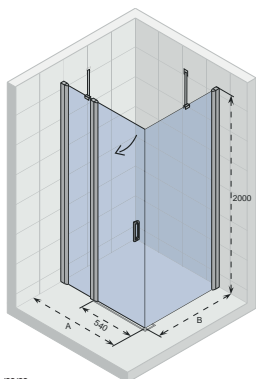

Všechny rozměry jsou v mm

Kód	Rozměr vaničky	A	B	Cena
G003018120	900×800	858-868	758-768	19 120,-/23 135,-
G003019120	900×900	858-868	858-868	20 490,-/24 793,-

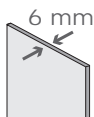

TOL:  
± 7 mm

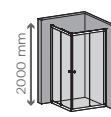

## NOVIK Z207

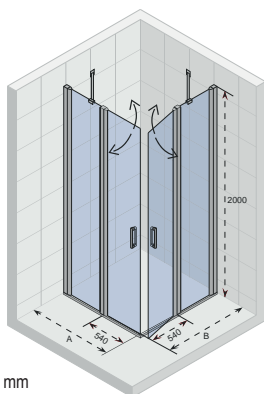

Všechny rozměry jsou v mm

Kód	Rozměr vaničky	A	B	Cena
G003020120	900×900	858-868	858-868	23 070,-/27 915,-

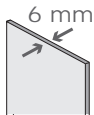

TOL:  
± 7 mm

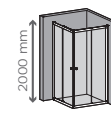

## NOVIK Z209

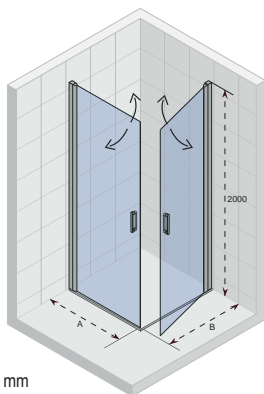

Všechny rozměry jsou v mm

Kód	Rozměr vaničky	A	B	Cena
G003021120	800×800	756-770	756-770	19 670,-/23 801,-
G003022120	800×900	756-770	856-870	19 810,-/23 970,-
G003023120	800×1000	756-770	956-970	19 930,-/24 115,-
G003024120	900×900	856-870	856-870	20 210,-/24 454,-
G003025120	900×1000	856-870	956-970	20 490,-/24 793,-
G003026120	1000×1000	956-970	956-970	23 210,-/28 084,-

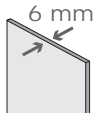

TOL:  
± 7 mm

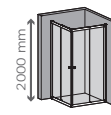



# SPRCHOVÉ ZÁSTĚNY NOVIK



**RIHO**

## NOVIK Z309

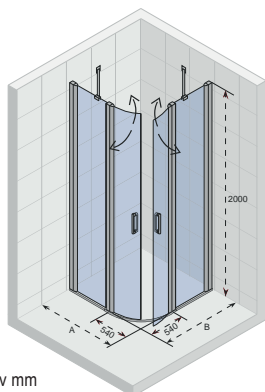

Všechny rozměry jsou v mm

Kód	Rozměr vaničky	A	B	Cena
G003027120	900×900	858-868	858-868	20 490,-/24 793,-

R550

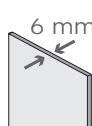

TOL:  
± 7 mm

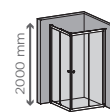

## NOVIK Z400

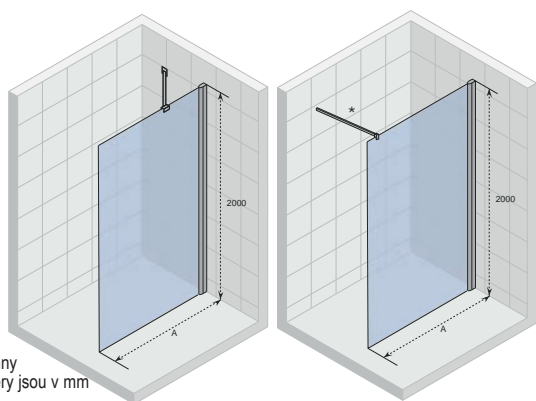

Všechny rozměry jsou v mm

Kód	Rozměr vaničky	A	Cena
G003028120	800	745-755	6 830,-/8 264,-
G003029120	900	845-855	7 510,-/9 087,-
G003030120*	1000	945-955	8 190,-/9 910,-
G003031120*	1200	1145-1155	8 870,-/10 733,-

Zástěny u objednávkového kódu značené \* jsou dodávány se stabilizační tyčí.

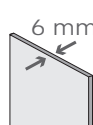

TOL:  
± 5 mm

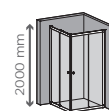



**RIHO**

**SPRCHOVÉ ZÁSTĚNY  
NOVIK**



SPRCHOVÉ A VANOVÉ ZÁSTĚNY



# SPRCHOVÉ ZÁSTĚNY OCEAN

**RIHO**



SPRCHOVÉ A VANOVÉ ZÁSTĚNY

Sprchová zástěna – OCEAN  
Sprchová vanička – BASEL





## OCEAN

- Moderní a elegantní sprchová zástěna s posuvnými dveřmi
- Bezbariérový vstup
- Tichý posuvný mechanismus plně skrytý v horním profilu
- Vysoce leštěný hliníkový profil
- Zakalené bezpečnostní sklo s tloušťkou 8 mm
- Standardní výška zástěn 1950 mm
- Možnost regulace do 20 mm
- Speciální povrchová úprava skla technologií RIHO Shield, která chrání sklo vaší sprchové zástěny po dlouhou dobu
- Možnost kombinovat sprchové dveře s boční stěnou

# SPRCHOVÉ ZÁSTĚNY OCEAN



**RIHO**

## OCEAN O104

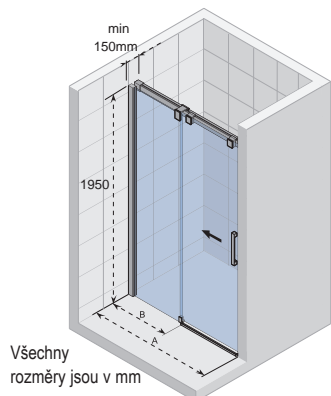

Kód	Rozměr vaničky	A (rozměr niky)	B	Vstup	Cena
G006001120	1000	980-1000	458-478	400	10 670,-/12 911,-
G006002120	1200	1180-1200	558-578	500	11 360,-/13 746,-
G006003120	1400	1380-1400	658-678	600	11 930,-/14 435,-

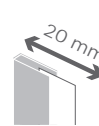
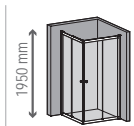
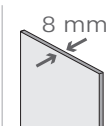
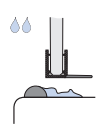

## OCEAN O203

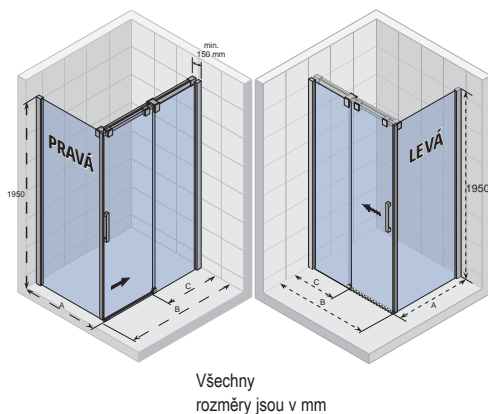

Kód Levá	Kód Pravá	Rozměr vaničky	A	B	C	Cena
G006004120	G006005120	800x1000	765-780	965-990	458-478	19 290,-/23 341,-
G006006120	G006007120	800x1200	765-780	1165-1190	558-578	19 980,-/24 176,-
G006008120	G006009120	800x1400	765-780	1365-1390	658-678	20 540,-/24 853,-
G006010120	G006011120	900x1000	865-880	965-990	458-478	19 690,-/23 825,-
G006012120	G006013120	900x1200	865-880	1165-1190	558-578	20 390,-/24 672,-
G006014120	G006015120	900x1400	865-880	1365-1390	658-678	20 940,-/25 337,-
G006016120	G006017120	1000x1000	965-980	965-990	458-478	20 080,-/24 297,-
G006018120	G006019120	1000x1200	965-980	1165-1190	558-578	20 790,-/25 156,-
G006020120	G006021120	1000x1400	965-980	1365-1390	658-678	21 350,-/25 834,-

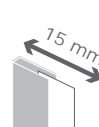
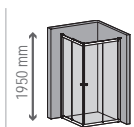
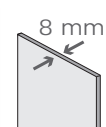

SPRCHOVÉ A VANOVÉ ZÁSTĚNY





# SPRCHOVÉ ZÁSTĚNY NOVINKA SCANDIC NXT KOUŘOVÉ SKLO

**RIHO**



SPRCHOVÉ A VANOVÉ ZÁSTĚNY

Letošní novinkou jsou sprchové zástěny SCANDIC NXT s kouřovým sklem.

Sprchový kout s kouřovým sklem, nebo také s tzv. tónovaným či černým sklem je novým koupelnovým trendem. Tato barevná varianta skla by proto neměla chybět ani v letošním sortimentu RIHO.

Příplatek: 30 % z ceny čirého skla.

Kouřové sklo je stejně jako standardní provedení oboustranné.

**Objednávací metoda:**

Při objednávce si poznamenejte číslo výrobku Scandic NXT a poslední tři číslice upravte na jednu z následujících možností:

Kouřové sklo s chromovým kováním = 125

Kouřové sklo s černým kováním = 126



## SCANDIC NXT

- Moderní minimalistická sprchová zástěna s černými a chromovanými mosaznými panty
- Panty s funkcí mikrozdvihu
- Tato modelová řada vám nabízí panty v hranatém designu
- Modelová řada SCANDIC NXT vám nabízí nejširší nabídku tvarů a rozměrů
- Bezbariérový vstup
- Možnost regulace od 3 do 6 mm
- Zakalené bezpečnostní sklo s tloušťkou 8 mm pro rovné a 6 mm pro zaoblené sklo
- Speciální povrchová úprava skla technologií RIHO Shield, která chrání sklo vaší sprchové zástěny po dlouhou dobu
- Standardní výška zástěn 2000 mm
- Možnost bezplatného tisku na sklo
- Možnost dodání matného skla Satinato za příplatek
- Možnost zhotovení atypických rozměrů zástěny na základě vašeho přání
- Možnost použití rozšiřovacího profilu
- Panty a držáky vybaveny kryty šroubů a vrutů
- Možnost kouřového skla



NOVINKA



Praktickou novinkou je háček pro zavěšení ručníku na fixační tyči.

# SPRCHOVÉ ZÁSTĚNY SCANDIC NXT

**RIHO**

SCANDIC NXT X402



SCANDIC NXT X104



SCANDIC NXT X209





SCANDIC NXT X400



SCANDIC NXT X207



SCANDIC NXT X204



SCANDIC NXT X309



# SPRCHOVÉ ZÁSTĚNY SCANDIC NXT



**RIHO**

## SCANDIC NXT X101

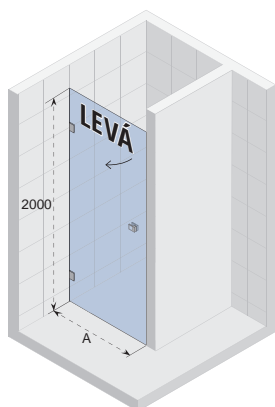

Všechny rozměry jsou v mm

Kód	Provedení	Barva	Rozměr vaničky	A (rozměr niky)	Cena
G001001120	levá	chrom	-	678 - 682	18 640,-/22 554,-
G001001121	levá	černá	-	678 - 682	18 640,-/22 554,-
G001002120	pravá	chrom	-	678 - 682	18 640,-/22 554,-
G001002121	pravá	černá	-	678 - 682	18 640,-/22 554,-
G001003120	levá	chrom	800	778 - 782	18 960,-/22 942,-
G001003121	levá	černá	800	778 - 782	18 960,-/22 942,-
G001004120	pravá	chrom	800	778 - 782	18 960,-/22 942,-
G001004121	pravá	černá	800	778 - 782	18 960,-/22 942,-
G001005120	levá	chrom	900	878 - 882	19 740,-/23 885,-
G001005121	levá	černá	900	878 - 882	19 740,-/23 885,-
G001006120	pravá	chrom	900	878 - 882	19 740,-/23 885,-
G001006121	pravá	černá	900	878 - 882	19 740,-/23 885,-
G001007120	levá	chrom	1000	978 - 982	20 520,-/24 829,-
G001007121	levá	černá	1000	978 - 982	20 520,-/24 829,-
G001008120	pravá	chrom	1000	978 - 982	20 520,-/24 829,-
G001008121	pravá	černá	1000	978 - 982	20 520,-/24 829,-

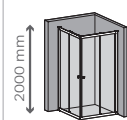

TOL:  
± 2 mm

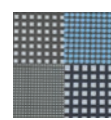

## SCANDIC NXT X102

Zástěny u objednávkového kódu značené \* jsou dodávány se stabilizační tyčí.

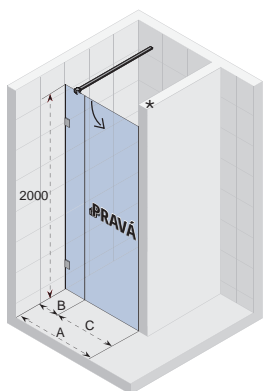

Délka stabilizační tyče je 1 m. Pokud si chcete objednat delší stabilizační tyč, podívejte se na str.260

Všechny rozměry jsou v mm

Kód	Provedení	Barva	Rozměr vaničky	A (rozměr niky)	B	C	Cena
G001009120	levá	chrom	900	878 - 882	216	664	23 190,-/28 060,-
G001009121	levá	černá	900	878 - 882	216	664	23 190,-/28 060,-
G001010120	pravá	chrom	900	878 - 882	216	664	23 190,-/28 060,-
G001010121	pravá	černá	900	878 - 882	216	664	23 190,-/28 060,-
G001011120	levá	chrom	1000	978 - 982	316	664	23 810,-/28 810,-
G001011121	levá	černá	1000	978 - 982	316	664	23 810,-/28 810,-
G001012120	pravá	chrom	1000	978 - 982	316	664	23 810,-/28 810,-
G001012121	pravá	černá	1000	978 - 982	316	664	23 810,-/28 810,-
G001013120*	levá	chrom	1200	1178 - 1182	516	664	24 740,-/29 935,-
G001013121*	levá	černá	1200	1178 - 1182	516	664	24 740,-/29 935,-
G001014120*	pravá	chrom	1200	1178 - 1182	516	664	24 740,-/29 935,-
G001014121*	pravá	černá	1200	1178 - 1182	516	664	24 740,-/29 935,-
G001015120*	levá	chrom	1400	1378 - 1382	716	664	25 380,-/30 710,-
G001015121*	levá	černá	1400	1378 - 1382	716	664	25 380,-/30 710,-
G001016120*	pravá	chrom	1400	1378 - 1382	716	664	25 380,-/30 710,-
G001016121*	pravá	černá	1400	1378 - 1382	716	664	25 380,-/30 710,-
G001017120*	levá	chrom	1600	1578 - 1582	916	664	26 320,-/31 847,-
G001017121*	levá	černá	1600	1578 - 1582	916	664	26 320,-/31 847,-
G001018120*	pravá	chrom	1600	1578 - 1582	916	664	26 320,-/31 847,-
G001018121*	pravá	černá	1600	1578 - 1582	916	664	26 320,-/31 847,-

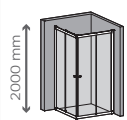
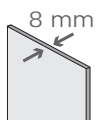

TOL:  
± 2 mm

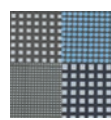



## SCANDIC NXT X104

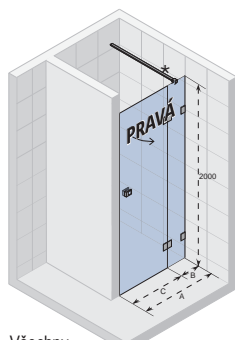

Všechny rozměry jsou v mm

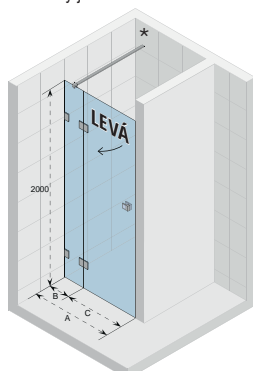

Zástěny u objednáčích kódů značené \* jsou dodávány se stabilizační tyčí.

Délka stabilizační tyče je 1 m.  
Pokud si chcete objednat delší stabilizační tyč, podívejte se na str.260

Kód	Provedení	Barva	Rozměr vaničky	A (rozměr niky)	B	C	Cena
G001019120	levá	chrom	800	777-783	197	583	22 240,-/26 910,-
G001019121	levá	černá	800	777-783	197	583	22 240,-/26 910,-
G001020120	pravá	chrom	800	777-783	197	583	22 240,-/26 910,-
G001020121	pravá	černá	800	777-783	197	583	22 240,-/26 910,-
G001021120	levá	chrom	900	877-883	197	683	22 860,-/27 661,-
G001021121	levá	černá	900	877-883	197	683	22 860,-/27 661,-
G001022120	pravá	chrom	900	877-883	197	683	22 860,-/27 661,-
G001022121	pravá	černá	900	877-883	197	683	22 860,-/27 661,-
G001023120	levá	chrom	1000	977-983	297	683	23 190,-/28 060,-
G001023121	levá	černá	1000	977-983	297	683	23 190,-/28 060,-
G001024120	pravá	chrom	1000	977-983	297	683	23 190,-/28 060,-
G001024121	pravá	černá	1000	977-983	297	683	23 190,-/28 060,-
G001025120*	levá	chrom	1200	1177-1183	497	683	24 120,-/29 185,-
G001025121*	levá	černá	1200	1177-1183	497	683	24 120,-/29 185,-
G001026120*	pravá	chrom	1200	1177-1183	497	683	24 120,-/29 185,-
G001026121*	pravá	černá	1200	1177-1183	497	683	24 120,-/29 185,-
G001027120*	levá	chrom	1400	1377-1383	697	683	24 740,-/29 935,-
G001027121*	levá	černá	1400	1377-1383	697	683	24 740,-/29 935,-
G001028120*	pravá	chrom	1400	1377-1383	697	683	24 740,-/29 935,-
G001028121*	pravá	černá	1400	1377-1383	697	683	24 740,-/29 935,-
G001029120*	levá	chrom	1600	1577-1583	897	683	26 320,-/31 847,-
G001029121*	levá	černá	1600	1577-1583	897	683	26 320,-/31 847,-
G001030120*	pravá	chrom	1600	1577-1583	897	683	26 320,-/31 847,-
G001030121*	pravá	černá	1600	1577-1583	897	683	26 320,-/31 847,-

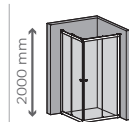

TOL:  
± 3 mm

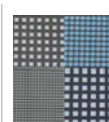



# SPRCHOVÉ ZÁSTĚNY SCANDIC NXT

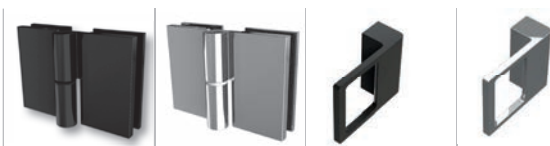

**RIHO**

## SCANDIC NXT X201

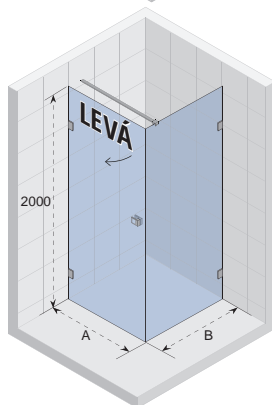
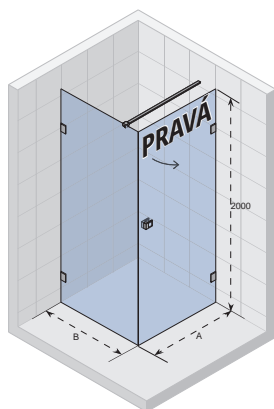

Všechny rozměry jsou v mm

Délka stabilizační tyče je 1 m.  
Pokud si chcete objednat delší stabilizační tyč, podívejte se na str.260

Kód	Provedení	Barva	Rozměr vaničky	A (po vnější plochu skla)	B (po vnější plochu skla)	Cena
G001031120	levá	chrom	800×800	768 - 772	768 - 772	30 070,-/36 385,-
G001031121	levá	černá	800×800	768 - 772	768 - 772	30 070,-/36 385,-
G001032120	pravá	chrom	800×800	768 - 772	768 - 772	30 070,-/36 385,-
G001032121	pravá	černá	800×800	768 - 772	768 - 772	30 070,-/36 385,-
G001033120	levá	chrom	800×900	768 - 772	868 - 872	30 230,-/36 578,-
G001033121	levá	černá	800×900	768 - 772	868 - 872	30 230,-/36 578,-
G001034120	pravá	chrom	800×900	768 - 772	868 - 872	30 230,-/36 578,-
G001034121	pravá	černá	800×900	768 - 772	868 - 872	30 230,-/36 578,-
G001035120	levá	chrom	800×1000	768 - 772	968 - 972	31 170,-/37 716,-
G001035121	levá	černá	800×1000	768 - 772	968 - 972	31 170,-/37 716,-
G001036120	pravá	chrom	800×1000	768 - 772	968 - 972	31 170,-/37 716,-
G001036121	pravá	černá	800×1000	768 - 772	968 - 972	31 170,-/37 716,-
G001037120	levá	chrom	900×800	868 - 872	768 - 772	30 230,-/36 578,-
G001037121	levá	černá	900×800	868 - 872	768 - 772	30 230,-/36 578,-
G001038120	pravá	chrom	900×800	868 - 872	768 - 772	30 230,-/36 578,-
G001038121	pravá	černá	900×800	868 - 872	768 - 772	30 230,-/36 578,-
G001039120	levá	chrom	900×900	868 - 872	868 - 872	30 380,-/36 760,-
G001039121	levá	černá	900×900	868 - 872	868 - 872	30 380,-/36 760,-
G001040120	pravá	chrom	900×900	868 - 872	868 - 872	30 380,-/36 760,-
G001040121	pravá	černá	900×900	868 - 872	868 - 872	30 380,-/36 760,-
G001041120	levá	chrom	900×1000	868 - 872	968 - 972	31 630,-/38 272,-
G001041121	levá	černá	900×1000	868 - 872	968 - 972	31 630,-/38 272,-
G001042120	pravá	chrom	900×1000	868 - 872	968 - 972	31 630,-/38 272,-
G001042121	pravá	černá	900×1000	868 - 872	968 - 972	31 630,-/38 272,-
G001043120	levá	chrom	1000×800	968 - 972	768 - 772	31 170,-/37 716,-
G001043121	levá	černá	1000×800	968 - 972	768 - 772	31 170,-/37 716,-
G001044120	pravá	chrom	1000×800	968 - 972	768 - 772	31 170,-/37 716,-
G001044121	pravá	černá	1000×800	968 - 972	768 - 772	31 170,-/37 716,-
G001045120	levá	chrom	1000×900	968 - 972	868 - 872	31 630,-/38 272,-
G001045121	levá	černá	1000×900	968 - 972	868 - 872	31 630,-/38 272,-
G001046120	pravá	chrom	1000×900	968 - 972	868 - 872	31 630,-/38 272,-
G001046121	pravá	černá	1000×900	968 - 972	868 - 872	31 630,-/38 272,-
G001047120	levá	chrom	1000×1000	968 - 972	968 - 972	31 950,-/38 660,-
G001047121	levá	černá	1000×1000	968 - 972	968 - 972	31 950,-/38 660,-
G001048120	pravá	chrom	1000×1000	968 - 972	968 - 972	31 950,-/38 660,-
G001048121	pravá	černá	1000×1000	968 - 972	968 - 972	31 950,-/38 660,-

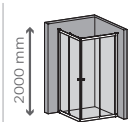

TOL:  
± 2 mm

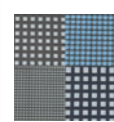
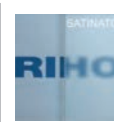



**SCANDIC NXT X203**

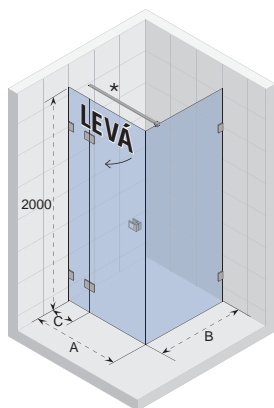
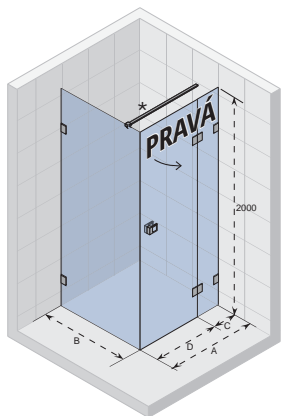

Všechny rozměry jsou v mm

Zástěny u objednáčích kódů značené \* jsou dodávány se stabilizační tyčí.

Zástěny u objednáčích kódů značené \*\* jsou dodávány se 2 stabilizačními tyčemi.

Délka stabilizační tyče je 1 m.

Pokud si chcete objednat delší stabilizační tyč, podívejte se na str.260

Kód	Provedení	Barva	Rozměr vaničky	A (po vnější plochu skla)	B (po vnější plochu skla)	C	D	Cena
G001053120*	levá	chrom	800×800	768 - 772	768 - 772	197	573	34 130,-/41 297,-
G001053121*	levá	černá	800×800	768 - 772	768 - 772	197	573	34 130,-/41 297,-
G001054120*	pravá	chrom	800×800	768 - 772	768 - 772	197	573	34 130,-/41 297,-
G001054121*	pravá	černá	800×800	768 - 772	768 - 772	197	573	34 130,-/41 297,-
G001055120*	levá	chrom	900×900	868 - 872	868 - 872	197	673	34 760,-/42 060,-
G001055121*	levá	černá	900×900	868 - 872	868 - 872	197	673	34 760,-/42 060,-
G001056120*	pravá	chrom	900×900	868 - 872	868 - 872	197	673	34 760,-/42 060,-
G001056121*	pravá	černá	900×900	868 - 872	868 - 872	197	673	34 760,-/42 060,-
G001057120*	levá	chrom	1000×800	968 - 972	768 - 772	297	673	35 390,-/42 822,-
G001057121*	levá	černá	1000×800	968 - 972	768 - 772	297	673	35 390,-/42 822,-
G001058120*	pravá	chrom	1000×800	968 - 972	768 - 772	297	673	35 390,-/42 822,-
G001058121*	pravá	černá	1000×800	968 - 972	768 - 772	297	673	35 390,-/42 822,-
G001059120*	levá	chrom	1000×900	968 - 972	868 - 872	297	673	36 950,-/44 710,-
G001059121*	levá	černá	1000×900	968 - 972	868 - 872	297	673	36 950,-/44 710,-
G001060120*	pravá	chrom	1000×900	968 - 972	868 - 872	297	673	36 950,-/44 710,-
G001060121*	pravá	černá	1000×900	968 - 972	868 - 872	297	673	36 950,-/44 710,-
G001061120*	levá	chrom	1000×1000	968 - 972	968 - 972	297	673	37 590,-/45 484,-
G001061121*	levá	černá	1000×1000	968 - 972	968 - 972	297	673	37 590,-/45 484,-
G001062120*	pravá	chrom	1000×1000	968 - 972	968 - 972	297	673	37 590,-/45 484,-
G001062121*	pravá	černá	1000×1000	968 - 972	968 - 972	297	673	37 590,-/45 484,-
G001063120**	levá	chrom	1200×800	1168 - 1172	768 - 772	497	673	41 810,-/50 590,-
G001063121**	levá	černá	1200×800	1168 - 1172	768 - 772	497	673	41 810,-/50 590,-
G001064120**	pravá	chrom	1200×800	1168 - 1172	768 - 772	497	673	41 810,-/50 590,-
G001064121**	pravá	černá	1200×800	1168 - 1172	768 - 772	497	673	41 810,-/50 590,-
G001065120**	levá	chrom	1200×900	1168 - 1172	868 - 872	497	673	42 590,-/51 534,-
G001065121**	levá	černá	1200×900	1168 - 1172	868 - 872	497	673	42 590,-/51 534,-
G001066120**	pravá	chrom	1200×900	1168 - 1172	868 - 872	497	673	42 590,-/51 534,-
G001066121**	pravá	černá	1200×900	1168 - 1172	868 - 872	497	673	42 590,-/51 534,-
G001067120**	levá	chrom	1200×1000	1168 - 1172	968 - 972	497	673	42 170,-/51 026,-
G001067121**	levá	černá	1200×1000	1168 - 1172	968 - 972	497	673	42 170,-/51 026,-
G001068120**	pravá	chrom	1200×1000	1168 - 1172	968 - 972	497	673	42 170,-/51 026,-
G001068121**	pravá	černá	1200×1000	1168 - 1172	968 - 972	497	673	42 170,-/51 026,-
G001071120**	levá	chrom	1400×800	1368 - 1372	768 - 772	697	673	43 550,-/52 696,-
G001071121**	levá	černá	1400×800	1368 - 1372	768 - 772	697	673	43 550,-/52 696,-
G001072120**	pravá	chrom	1400×800	1368 - 1372	768 - 772	697	673	43 550,-/52 696,-
G001072121**	pravá	černá	1400×800	1368 - 1372	768 - 772	697	673	43 550,-/52 696,-
G001069120**	levá	chrom	1400×900	1368 - 1372	868 - 872	697	673	44 150,-/53 422,-
G001069121**	levá	černá	1400×900	1368 - 1372	868 - 872	697	673	44 150,-/53 422,-
G001070120**	pravá	chrom	1400×900	1368 - 1372	868 - 872	697	673	44 150,-/53 422,-
G001070121**	pravá	černá	1400×900	1368 - 1372	868 - 872	697	673	44 150,-/53 422,-
G001073120**	levá	chrom	1600×900	1568 - 1572	868 - 872	897	673	45 710,-/55 309,-
G001073121**	levá	černá	1600×900	1568 - 1572	868 - 872	897	673	45 710,-/55 309,-
G001074120**	pravá	chrom	1600×900	1568 - 1572	868 - 872	897	673	45 710,-/55 309,-
G001074121**	pravá	černá	1600×900	1568 - 1572	868 - 872	897	673	45 710,-/55 309,-
G001075120**	levá	chrom	1800×900	1768 - 1772	868 - 872	897	873	47 280,-/57 209,-
G001075121**	levá	černá	1800×900	1768 - 1772	868 - 872	897	873	47 280,-/57 209,-
G001076120**	pravá	chrom	1800×900	1768 - 1772	868 - 872	897	873	47 280,-/57 209,-
G001076121**	pravá	černá	1800×900	1768 - 1772	868 - 872	897	873	47 280,-/57 209,-

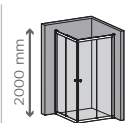
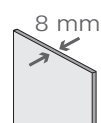
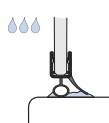

TOL:  
± 2 mm

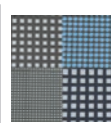

# SPRCHOVÉ ZÁSTĚNY SCANDIC NXT



**RIHO**

## SCANDIC NXT X204

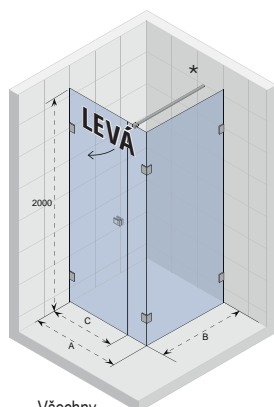
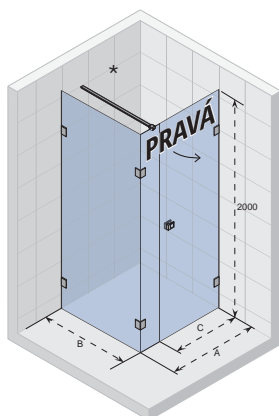

Všechny rozměry jsou v mm

Zástěny u objednacího kódu značené \* jsou dodávány se stabilizační tyčí.

Délka stabilizační tyče je 1 m. Pokud si chcete objednat delší stabilizační tyč, podívejte se na str.242

Kód	Provedení	Barva	Rozměr vaničky	A (po vnější plochu skla)	B (po vnější plochu skla)	C	Cena
G001077120	levá	chrom	800×800	768 - 772	768 - 772	564	33 200,-/40 172,-
G001077121	levá	černá	800×800	768 - 772	768 - 772	564	33 200,-/40 172,-
G001078120	pravá	chrom	800×800	768 - 772	768 - 772	564	33 200,-/40 172,-
G001078121	pravá	černá	800×800	768 - 772	768 - 772	564	33 200,-/40 172,-
G001079120	levá	chrom	900×900	868 - 872	868 - 872	664	33 830,-/40 934,-
G001079121	levá	černá	900×900	868 - 872	868 - 872	664	33 830,-/40 934,-
G001080120	pravá	chrom	900×900	868 - 872	868 - 872	664	33 830,-/40 934,-
G001080121	pravá	černá	900×900	868 - 872	868 - 872	664	33 830,-/40 934,-
G001081120	levá	chrom	1000×800	968 - 972	768 - 772	664	34 130,-/41 297,-
G001081121	levá	černá	1000×800	968 - 972	768 - 772	664	34 130,-/41 297,-
G001082120	pravá	chrom	1000×800	968 - 972	768 - 772	664	34 130,-/41 297,-
G001082121	pravá	černá	1000×800	968 - 972	768 - 772	664	34 130,-/41 297,-
G001083120	levá	chrom	1000×900	968 - 972	868 - 872	664	34 300,-/41 503,-
G001083121	levá	černá	1000×900	968 - 972	868 - 872	664	34 300,-/41 503,-
G001084120	pravá	chrom	1000×900	968 - 972	868 - 872	664	34 300,-/41 503,-
G001084121	pravá	černá	1000×900	968 - 972	868 - 872	664	34 300,-/41 503,-
G001091120	levá	chrom	1000×1000	968 - 972	968 - 972	664	34 450,-/41 685,-
G001091121	levá	černá	1000×1000	968 - 972	968 - 972	664	34 450,-/41 685,-
G001092120	pravá	chrom	1000×1000	968 - 972	968 - 972	664	34 450,-/41 685,-
G001092121	pravá	černá	1000×1000	968 - 972	968 - 972	664	34 450,-/41 685,-
G001095120*	levá	chrom	1200×800	1168 - 1172	768 - 772	664	38 510,-/46 597,-
G001095121*	levá	černá	1200×800	1168 - 1172	768 - 772	664	38 510,-/46 597,-
G001096120*	pravá	chrom	1200×800	1168 - 1172	768 - 772	664	38 510,-/46 597,-
G001096121*	pravá	černá	1200×800	1168 - 1172	768 - 772	664	38 510,-/46 597,-
G001085120*	levá	chrom	1200×900	1168 - 1172	868 - 872	664	38 830,-/46 984,-
G001085121*	levá	černá	1200×900	1168 - 1172	868 - 872	664	38 830,-/46 984,-
G001086120*	pravá	chrom	1200×900	1168 - 1172	868 - 872	664	38 830,-/46 984,-
G001086121*	pravá	černá	1200×900	1168 - 1172	868 - 872	664	38 830,-/46 984,-
G001093120*	levá	chrom	1200×1000	1168 - 1172	968 - 972	664	41 840,-/50 626,-
G001093121*	levá	černá	1200×1000	1168 - 1172	968 - 972	664	41 840,-/50 626,-
G001094120*	pravá	chrom	1200×1000	1168 - 1172	968 - 972	664	41 840,-/50 626,-
G001094121*	pravá	černá	1200×1000	1168 - 1172	968 - 972	664	41 840,-/50 626,-
G001087120*	levá	chrom	1400×800	1368 - 1372	768 - 772	664	42 180,-/51 038,-
G001087121*	levá	černá	1400×800	1368 - 1372	768 - 772	664	42 180,-/51 038,-
G001088120*	pravá	chrom	1400×800	1368 - 1372	768 - 772	664	42 180,-/51 038,-
G001088121*	pravá	černá	1400×800	1368 - 1372	768 - 772	664	42 180,-/51 038,-
G001089120*	levá	chrom	1400×900	1368 - 1372	868 - 872	664	39 770,-/48 122,-
G001089121*	levá	černá	1400×900	1368 - 1372	868 - 872	664	39 770,-/48 122,-
G001090120*	pravá	chrom	1400×900	1368 - 1372	868 - 872	664	39 770,-/48 122,-
G001090121*	pravá	černá	1400×900	1368 - 1372	868 - 872	664	39 770,-/48 122,-
G001097120*	levá	chrom	1600×900	1568 - 1572	868 - 872	664	41 020,-/49 634,-
G001097121*	levá	černá	1600×900	1568 - 1572	868 - 872	664	41 020,-/49 634,-
G001098120*	pravá	chrom	1600×900	1568 - 1572	868 - 872	664	41 020,-/49 634,-
G001098121*	pravá	černá	1600×900	1568 - 1572	868 - 872	664	41 020,-/49 634,-

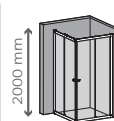

TOL:  
± 2 mm

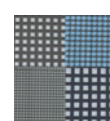





## SCANDIC NXT X207

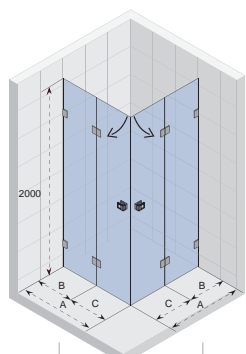

Kód	Barva	Rozměr vaničky	A (po vnější plochu skla)	B (po vnější plochu skla)	C	D	E	F	Cena
G001099120	chrom	800 x 800	768 - 772	768 - 772	197	573	573	197	43 980,-/53 216,-
G001099121	černá	800 x 800	768 - 772	768 - 772	197	573	573	197	43 980,-/53 216,-
G001100120	chrom	900 x 900	868 - 872	868 - 872	197	673	673	197	44 600,-/53 966,-
G001100121	černá	900 x 900	868 - 872	868 - 872	197	673	673	197	44 600,-/53 966,-

Všechny rozměry jsou v mm

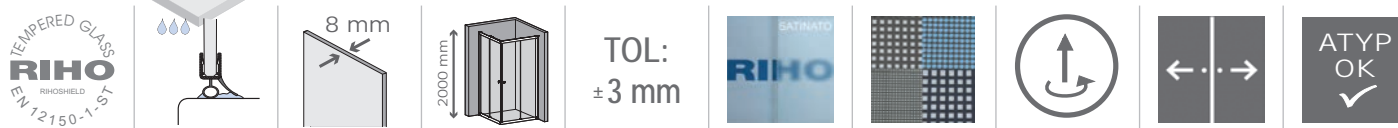

## SCANDIC NXT X209

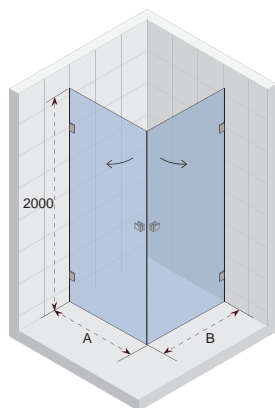

Kód	Barva	Rozměr vaničky	A (po vnější plochu skla)	B (po vnější plochu skla)	Cena
G001101120	chrom	800×800	768 - 772	768 - 772	36 480,-/44 141,-
G001101121	černá	800×800	768 - 772	768 - 772	36 480,-/44 141,-
G001106120	chrom	800×900	768 - 772	868 - 872	37 260,-/45 085,-
G001106121	černá	800×900	768 - 772	868 - 872	37 260,-/45 085,-
G001102120	chrom	900×900	868 - 872	868 - 872	38 060,-/46 053,-
G001102121	černá	900×900	868 - 872	868 - 872	38 060,-/46 053,-
G001103120	chrom	1000×800	968 - 972	768 - 772	38 510,-/46 597,-
G001103121	černá	1000×800	968 - 972	768 - 772	38 510,-/46 597,-
G001105120	chrom	1000×900	968 - 972	868 - 872	39 290,-/47 541,-
G001105121	černá	1000×900	968 - 972	868 - 872	39 290,-/47 541,-
G001104120	chrom	1000×1000	968 - 972	968 - 972	39 610,-/47 928,-
G001104121	černá	1000×1000	968 - 972	968 - 972	39 610,-/47 928,-

Všechny rozměry jsou v mm



## SCANDIC NXT X309

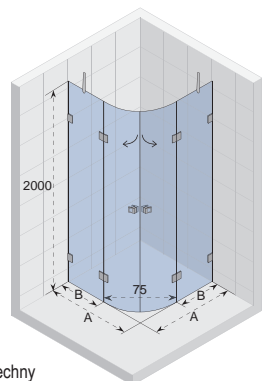

Kód	Barva	Rozměr vaničky R550	A (po vnější plochu skla)	B	Cena
G001107120	chrom	900×900	868 - 872	332	39 460,-/47 747,-
G001107121	černá	900×900	868 - 872	332	39 460,-/47 747,-
G001108120	chrom	1000×1000	968 - 972	432	41 020,-/49 634,-
G001108121	černá	1000×1000	968 - 972	432	41 020,-/49 634,-
G001109120	chrom	1200×1200	1168 - 1172	632	50 400,-/60 984,-
G001109121	černá	1200×1200	1168 - 1172	632	50 400,-/60 984,-

Všechny rozměry jsou v mm

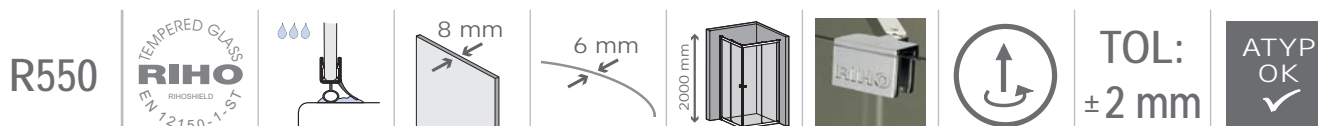

# SPRCHOVÉ ZÁSTĚNY SCANDIC NXT



**RIHO**

## SCANDIC NXT X202

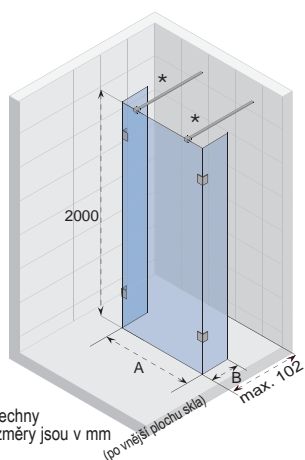

Všechny rozměry jsou v mm (po vnější plochu skla)

Kód	Barva	Rozměr vaničky	A (po vnější plochy skel)	B	Vstup	Cena
G001049120**	chrom	1200×800	1160	270	max. 750	56 040,-/67 808,-
G001049121**	černá	1200×800	1160	270	max. 750	56 040,-/67 808,-
G001050120**	chrom	1200×900	1160	370	max. 750	56 040,-/67 808,-
G001050121**	černá	1200×900	1160	370	max. 750	56 040,-/67 808,-
G001051120**	chrom	1400×900	1360	370	max. 750	58 240,-/70 470,-
G001051121**	černá	1400×900	1360	370	max. 750	58 240,-/70 470,-
G001052120**	chrom	1600×900	1560	370	max. 750	60 740,-/73 495,-
G001052121**	černá	1600×900	1560	370	max. 750	60 740,-/73 495,-

Zástěny u objednacího kódu značené \*\* jsou dodávány se 2 stabilizačními tyčemi.

Délka stabilizační tyče je 1 m. Pokud si chcete objednat delší stabilizační tyč, podívejte se na str.260

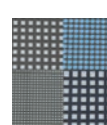
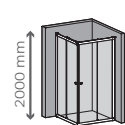
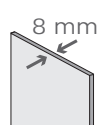

## SCANDIC NXT X402

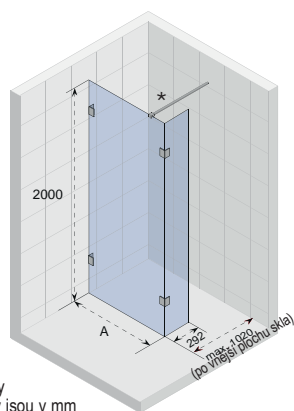

Všechny rozměry jsou v mm

Kód	Barva	Rozměr vaničky	A (po vnější plochu skla)	Cena
G001124120*	chrom	1000	968 - 972	31 970,-/38 684,-
G001124121*	černá	1000	968 - 972	31 970,-/38 684,-
G001125120*	chrom	1100	1068 - 1072	33 150,-/40 112,-
G001125121*	černá	1100	1068 - 1072	33 150,-/40 112,-
G001126120*	chrom	1200	1168 - 1172	34 320,-/41 527,-
G001126121*	černá	1200	1168 - 1172	34 320,-/41 527,-
G001127120*	chrom	1400	1368 - 1372	36 680,-/44 383,-
G001127121*	černá	1400	1368 - 1372	36 680,-/44 383,-
G001128120*	chrom	1600	1568 - 1572	39 050,-/47 251,-
G001128121*	černá	1600	1568 - 1572	39 050,-/47 251,-

Zástěny u objednacího kódu značené \* jsou dodávány se stabilizační tyčí.

Délka stabilizační tyče je 1 m. Pokud si chcete objednat delší stabilizační tyč, podívejte se na str.244

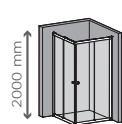

TOL:  
± 2 mm

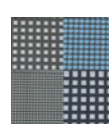
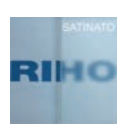



## SCANDIC NXT X400

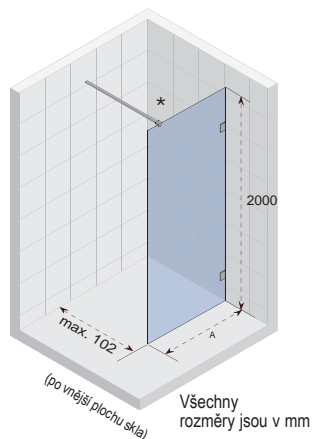

Všechny rozměry jsou v mm

Kód	Barva	Rozměr vaničky	A	Cena
G001110120	chrom	800	750 - 752	12 850,-/15 549,-
G001110121	černá	800	750 - 752	12 850,-/15 549,-
G001111120	chrom	900	850 - 852	13 330,-/16 129,-
G001111121	černá	900	850 - 852	13 330,-/16 129,-
G001113120	chrom	1000	950 - 952	13 800,-/16 698,-
G001113121	černá	1000	950 - 952	13 800,-/16 698,-
G001116120*	chrom	1100	1050 - 1052	14 330,-/17 339,-
G001116121*	černá	1100	1050 - 1052	14 330,-/17 339,-
G001112120*	chrom	1200	1150 - 1152	14 730,-/17 823,-
G001112121*	černá	1200	1150 - 1152	14 730,-/17 823,-
G001114120*	chrom	1400	1350 - 1352	15 510,-/18 767,-
G001114121*	černá	1400	1350 - 1352	15 510,-/18 767,-
G001115120*	chrom	1600	1550 - 1552	16 300,-/19 723,-
G001115121*	černá	1600	1550 - 1552	16 300,-/19 723,-

Zástěny u objednačního kódu značené \* jsou dodávány se stabilizační tyčí.

Délka stabilizační tyče je 1 m.

Pokud si chcete objednat delší stabilizační tyč, podívejte se na str.245

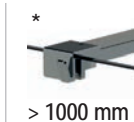
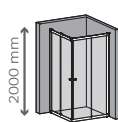
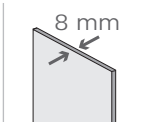

TOL:  
+ 2 mm

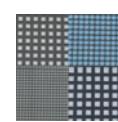
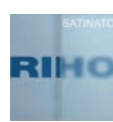

## SCANDIC NXT X400 FLAT

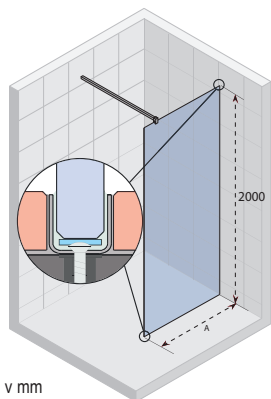

Všechny rozměry jsou v mm

Kód	A	Cena
G001117111	750	15 130,-/18 307,-
G001118111	850	15 770,-/19 082,-
G001119111	950	16 370,-/19 808,-
G001120111	1050	16 540,-/20 013,-
G001121111	1150	16 700,-/20 207,-
G001122111	1350	17 260,-/20 885,-
G001123111	1550	18 110,-/21 913,-

Nejprve se instalují profily do obkladu a dlažby a následně se osadí sklo.

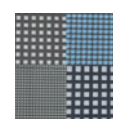
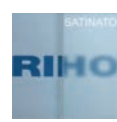
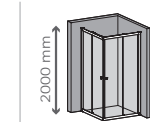

**K zástěně S400 FLAT je nutné dokoupit jednu z níže uvedených stabilizačních tyčí. Bez fixační tyče není možné tuto zástěnu nainstalovat.**

Kód	(po vnější plochu skla)	Cena
208960	fixační tyč NXT 100 cm černá	1 990,-/2 408,-
208961	fixační tyč NXT 160 cm černá	2 390,-/2 892,-
208971	fixační tyč NXT 100 cm chrom	1 990,-/2 408,-
208972	fixační tyč NXT 160 cm chrom	2 390,-/2 892,-







Vanová zástěna – GRID

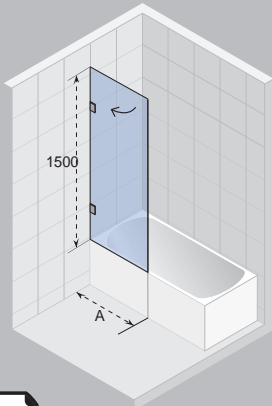
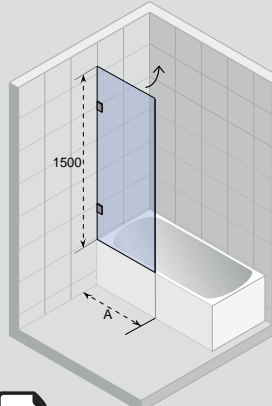
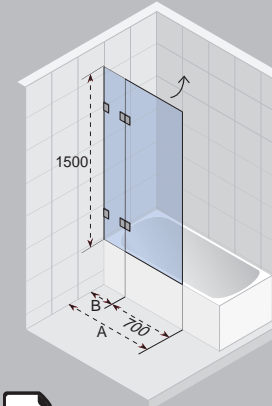
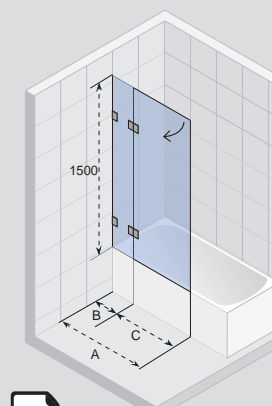
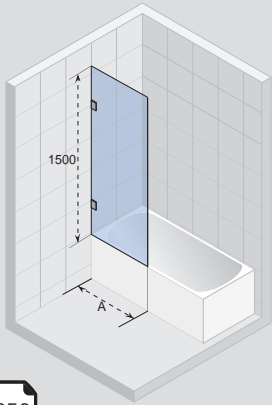
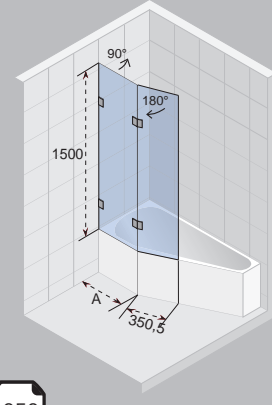
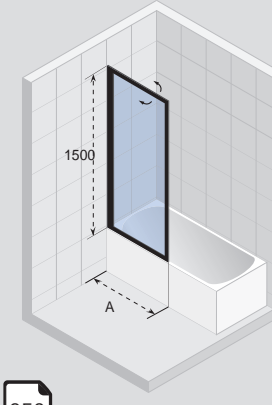
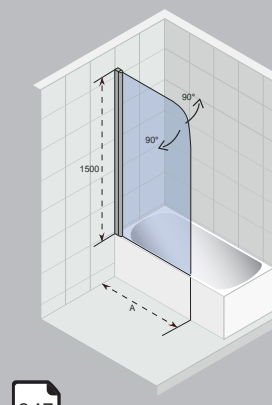
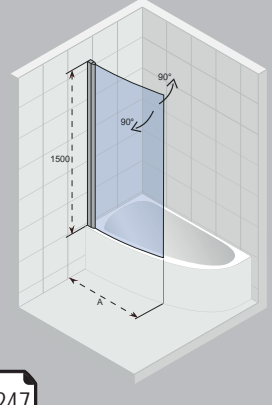
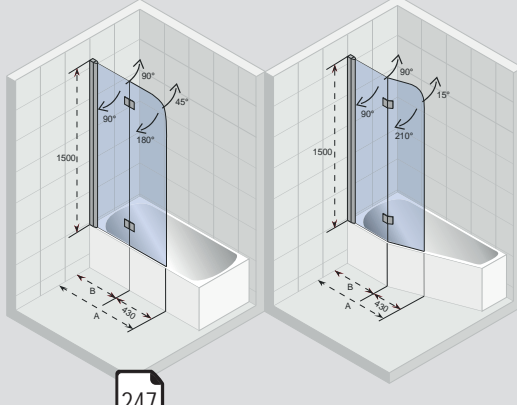
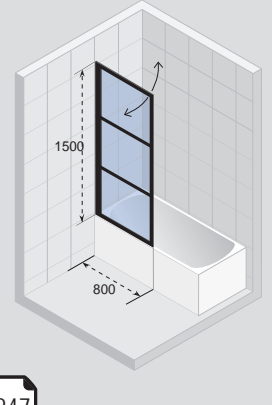
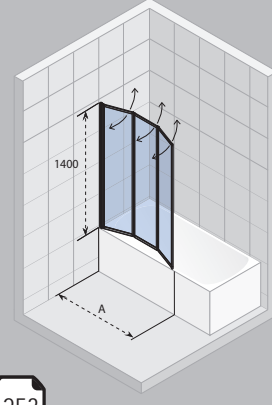

 <p>250 SCANDIC NXT X107</p>	 <p>250 SCANDIC NXT X108</p>	 <p>251 SCANDIC NXT X109</p>	 <p>251 SCANDIC NXT X109V</p>
 <p>252 SCANDIC NXT X409</p>	 <p>252 SCANDIC NXT X500</p>	 <p>253 LUCID GD501</p>	 <p>247 NOVIK Z107</p>
 <p>247 NOVIK LYRA</p>	 <p>247 NOVIK Z500</p>		
 <p>247 GRID GB501</p>	 <p>253 ALTA</p>		

# VANOVÉ ZÁSTĚNY NOVIK

**RIHO**

## NOVIK Z107

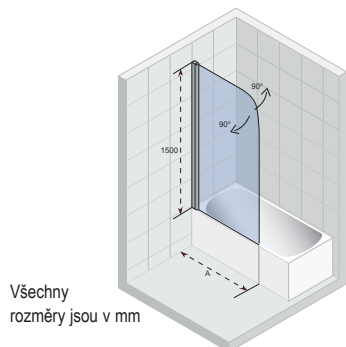

Všechny rozměry jsou v mm

Kód	A	Cena
G003043120	743-757	7 110,-/8 603,-

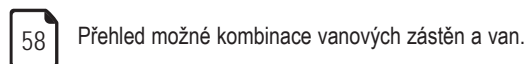

Přehled možné kombinace vanových zástěn a van.

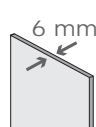

TOL:  
± 7 mm



SPRCHOVÉ A VANOVÉ ZÁSTĚNY

## NOVIK Z108 LYRA 140/153,5\*/170

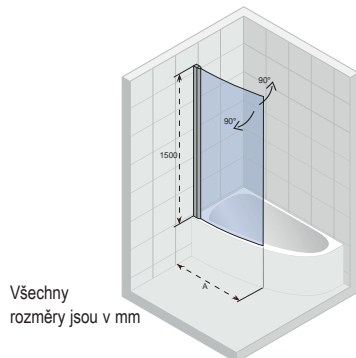

Všechny rozměry jsou v mm

Kód Levá	Kód Pravá	A	Cena
G003038120	G003039120	885-899	13 520,-/16 359,-

\* u Lyra 153 nelze sklopit dovnitř.



Přehled možné kombinace vanových zástěn a van.



TOL:  
± 7 mm

Pro levou verzi vany je nutné objednat pravou zástěnu.

Pro pravou verzi vany je nutné objednat levou zástěnu



## NOVIK Z500\*

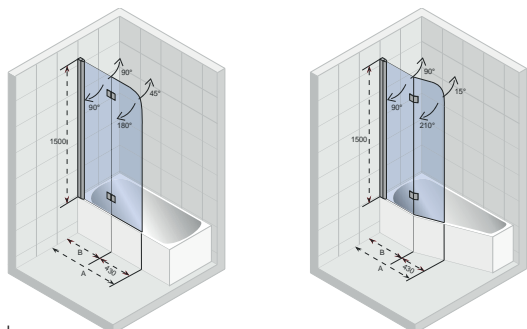

Všechny rozměry jsou v mm

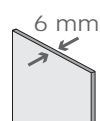

Přehled možné kombinace vanových zástěn a van.



TOL:  
± 7 mm

Kód	Vana	A	B	Cena
G003040120	Delta 150/160	884-898	461	9 690,-/11 725,-
G003041120	univerzální	993-1007	570	10 250,-/12 403,-
G003042120	Yukon	1232-1246	809	11 070,-/13 395,-



## GRID

## GRID GB501

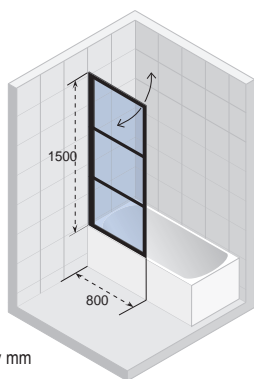

Všechny rozměry jsou v mm

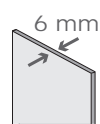

TOL:  
± 7 mm



Přehled možné kombinace vanových zástěn a van.

Kód Levá	Kód Pravá	A	Cena
G004046121	G004047121	793-807	14 480,-/17 521,-

Pro levou verzi vany je nutné objednat pravou zástěnu.  
Pro pravou verzi vany je nutné objednat levou zástěnu

# VANOVÉ ZÁSTĚNY SCANDIC NXT SCANDIC NXT X107

**RIHO**

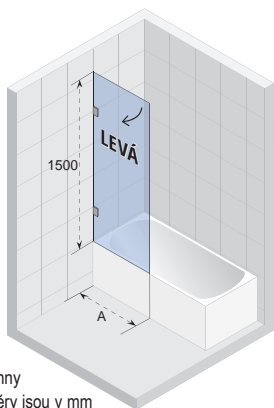

Všechny rozměry jsou v mm

Kód	Levá	Provedení	Barva	A	Cena
G001129120		levá	chrom	800	12 240,-/14 810,-
G001129121		levá	černá	800	12 240,-/14 810,-
G001130120		pravá	chrom	800	12 240,-/14 810,-
G001130121		pravá	černá	800	12 240,-/14 810,-
G001131120		levá	chrom	900	12 850,-/15 549,-
G001131121		levá	černá	900	12 850,-/15 549,-
G001132120		pravá	chrom	900	12 850,-/15 549,-
G001132121		pravá	černá	900	12 850,-/15 549,-
G001133120		levá	chrom	1000	13 480,-/16 311,-
G001133121		levá	černá	1000	13 480,-/16 311,-
G001134120		pravá	chrom	1000	13 480,-/16 311,-
G001134121		pravá	černá	1000	13 480,-/16 311,-

58 Přehled možné kombinace vanových zástěn a van.

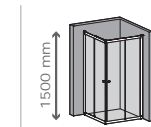
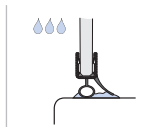

TOL:  
± 2 mm

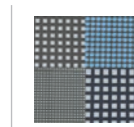

Pro levou verzi vany je nutné objednat pravou zástěnu.

Pro pravou verzi vany je nutné objednat levou zástěnu

## SCANDIC NXT X108

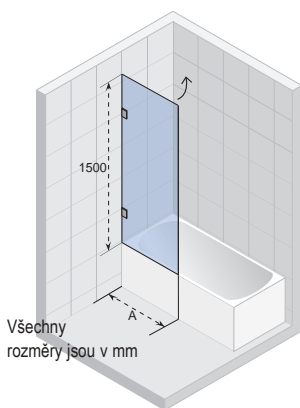

Všechny rozměry jsou v mm

Kód	Provedení	Barva	A	Cena
G001135120	levá	chrom	650	12 080,-/14 617,-
G001135121	levá	černá	650	12 080,-/14 617,-
G001136120	pravá	chrom	650	12 080,-/14 617,-
G001136121	pravá	černá	650	12 080,-/14 617,-
G001137120	levá	chrom	750	12 240,-/14 810,-
G001137121	levá	černá	750	12 240,-/14 810,-
G001138120	pravá	chrom	750	12 240,-/14 810,-
G001138121	pravá	černá	750	12 240,-/14 810,-
G001139120	levá	chrom	850	12 850,-/15 549,-
G001139121	levá	černá	850	12 850,-/15 549,-
G001140120	pravá	chrom	850	12 850,-/15 549,-
G001140121	pravá	černá	850	12 850,-/15 549,-
G001141120	levá	chrom	950	13 480,-/16 311,-
G001141121	levá	černá	950	13 480,-/16 311,-
G001142120	pravá	chrom	950	13 480,-/16 311,-
G001142121	pravá	černá	950	13 480,-/16 311,-

58 Přehled možné kombinace vanových zástěn a van.

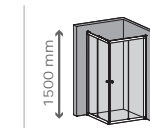
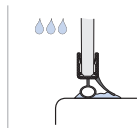

TOL:  
± 2 mm

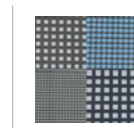
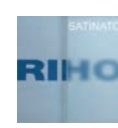

Pro levou verzi vany je nutné objednat pravou zástěnu.

Pro pravou verzi vany je nutné objednat levou zástěnu

## SCANDIC NXT X109

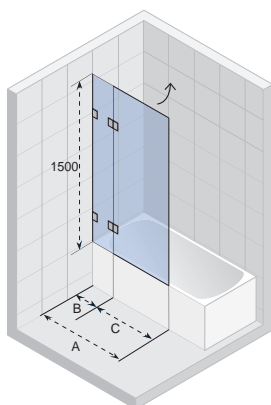

Všechny rozměry jsou v mm

Kód	Provedení	Barva	A	B	C	Cena
G001143120	levá	chrom	850	197	653	15 990,-/19 348,-
G001143121	levá	černá	850	197	653	15 990,-/19 348,-
G001144120	pravá	chrom	850	197	653	15 990,-/19 348,-
G001144121	pravá	černá	850	197	653	15 990,-/19 348,-
G001145120	levá	chrom	900	197	703	16 300,-/19 723,-
G001145121	levá	černá	900	197	703	16 300,-/19 723,-
G001146120	pravá	chrom	900	197	703	16 300,-/19 723,-
G001146121	pravá	černá	900	197	703	16 300,-/19 723,-
G001147120	levá	chrom	950	297	653	16 610,-/20 098,-
G001147121	levá	černá	950	297	653	16 610,-/20 098,-
G001148120	pravá	chrom	950	297	653	16 610,-/20 098,-
G001148121	pravá	černá	950	297	653	16 610,-/20 098,-
G001149120	levá	chrom	1000	297	703	16 940,-/20 497,-
G001149121	levá	černá	1000	297	703	16 940,-/20 497,-
G001150120	pravá	chrom	1000	297	703	16 940,-/20 497,-
G001150121	pravá	černá	1000	297	703	16 940,-/20 497,-

58 Přehled možné kombinace vanových zástěn a van.

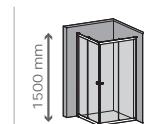

TOL:  
± 2 mm

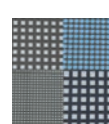

Pro levou verzi vany je nutné objednat pravou zástěnu.  
Pro pravou verzi vany je nutné objednat levou zástěnu

## SCANDIC NXT X109V

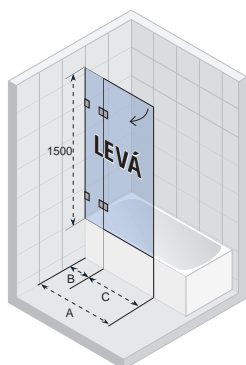

Všechny rozměry jsou v mm

Kód Levá	Provedení	Barva	A	B	C	Cena
G001151120	levá	chrom	850	197	653	15 990,-/19 348,-
G001151121	levá	černá	850	197	653	15 990,-/19 348,-
G001152120	pravá	chrom	850	197	653	15 990,-/19 348,-
G001152121	pravá	černá	850	197	653	15 990,-/19 348,-
G001153120	levá	chrom	900	197	703	16 300,-/19 723,-
G001153121	levá	černá	900	197	703	16 300,-/19 723,-
G001154120	pravá	chrom	900	197	703	16 300,-/19 723,-
G001154121	pravá	černá	900	197	703	16 300,-/19 723,-
G001155120	levá	chrom	950	297	653	16 610,-/20 098,-
G001155121	levá	černá	950	297	653	16 610,-/20 098,-
G001156120	pravá	chrom	950	297	653	16 610,-/20 098,-
G001156121	pravá	černá	950	297	653	16 610,-/20 098,-
G001157120	levá	chrom	1000	297	703	16 940,-/20 497,-
G001157121	levá	černá	1000	297	703	16 940,-/20 497,-
G001158120	pravá	chrom	1000	297	703	16 940,-/20 497,-
G001158121	pravá	černá	1000	297	703	16 940,-/20 497,-

58 Přehled možné kombinace vanových zástěn a van.

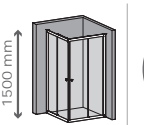
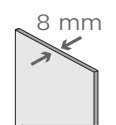
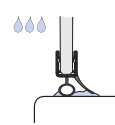

TOL:  
± 2 mm

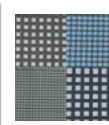

Pro levou verzi vany je nutné objednat pravou zástěnu.  
Pro pravou verzi vany je nutné objednat levou zástěnu



# VANOVÉ ZÁSTĚNY SCANDIC NXT

**RIHO**

## SCANDIC NXT X409

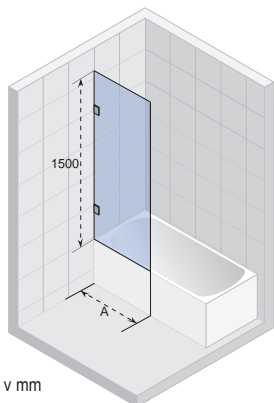

Všechny rozměry jsou v mm

Kód	Barva	A	Cena
G001159120	chrom	600	9 260,-/11 205,-
G001159121	černá	600	9 260,-/11 205,-
G001160120	chrom	700	9 670,-/11 701,-
G001160121	černá	700	9 670,-/11 701,-
G001161120	chrom	800	10 120,-/12 245,-
G001161121	černá	800	10 120,-/12 245,-
G001162120	chrom	900	10 570,-/12 790,-
G001162121	černá	900	10 570,-/12 790,-



Přehled možné kombinace vanových zástěn a van.

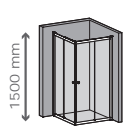

TOL:  
± 2 mm

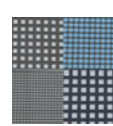
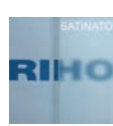

## SCANDIC NXT X500

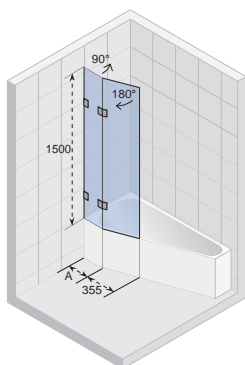

Všechny rozměry jsou v mm

Kód	Provedení	Barva	Vana	A	Cena
G001163120	levá	chrom	Yukon, Doppio	820	26 320,-/31 847,-
G001163121	levá	černá	Yukon, Doppio	820	26 320,-/31 847,-
G001164120	pravá	chrom	Yukon, Doppio	820	26 320,-/31 847,-
G001164121	pravá	černá	Yukon, Doppio	820	26 320,-/31 847,-
G001165120	levá	chrom	Geta 160, Doppio	760	26 320,-/31 847,-
G001165121	levá	černá	Geta 160, Doppio	760	26 320,-/31 847,-
G001166120	pravá	chrom	Geta 160, Doppio	760	26 320,-/31 847,-
G001166121	pravá	černá	Geta 160, Doppio	760	26 320,-/31 847,-
G001167120	levá	chrom	Geta 170, Doppio	860	26 320,-/31 847,-
G001167121	levá	černá	Geta 170, Doppio	860	26 320,-/31 847,-
G001168120	pravá	chrom	Geta 170, Doppio	860	26 320,-/31 847,-
G001168121	pravá	černá	Geta 170, Doppio	860	26 320,-/31 847,-
G001169120	levá	chrom	Delta 150/160, Doppio	460	26 320,-/31 847,-
G001169121	levá	černá	Delta 150/160, Doppio	460	26 320,-/31 847,-
G001170120	pravá	chrom	Delta 150/160, Doppio	460	26 320,-/31 847,-
G001170121	pravá	černá	Delta 150/160, Doppio	460	26 320,-/31 847,-
G001171120	levá	chrom	Rethink Space	560	26 320,-/31 847,-
G001171121	levá	černá	Rethink Space	560	26 320,-/31 847,-
G001172120	pravá	chrom	Rethink Space	560	26 320,-/31 847,-
G001172121	pravá	černá	Rethink Space	560	26 320,-/31 847,-



Přehled možné kombinace vanových zástěn a van.

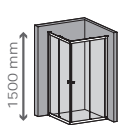
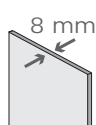
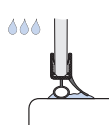

TOL:  
± 2 mm

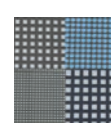

Pro levou verzi vany je nutné objednat pravou zástěnu.

Pro pravou verzi vany je nutné objednat levou zástěnu

## LUCID GD501

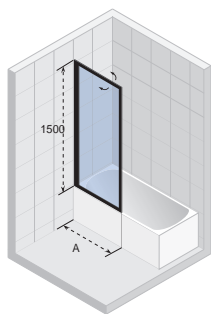

Kód černá barva

A

Cena

G005046121

793-807

14 480,-/17 521,-



Přehled možné kombinace vanových zástěn a van.

Všechny rozměry jsou v mm

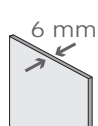
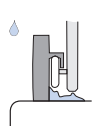

TOL:  
± 7 mm

## ALTA

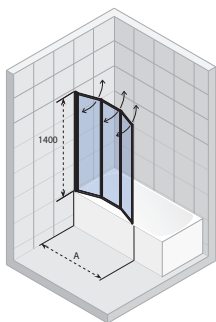

Kód

A

Cena

G008001111

1000

5 260,-/6 365,-



Přehled možné kombinace vanových zástěn a van.

Všechny rozměry jsou v mm

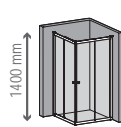
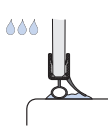

Vanová zástěna – LUCID GD501

# SPRCHOVÉ ZÁSTĚNY ZÁSTĚNY S POTISKEM A PROVEDENÍM SATINATO

**RIHO**

**S barevnou zástěnou dodáte vaši koupelně krásný nádech.**

Vyberte si barvu potisku, aby odpovídala barvám obkladů, tím vytvoříte jedinečnou koupelnu plně dle vašich představ.

Potisk skel je možný v několika barvách u většiny nabízených sprchových zástěn. Maximální rozměr skla pro potisk je 110x200 cm.

Potisk skel můžete volit z 5-ti dekorů nebo můžete zvolit provedení skla satinato. Vytvoříme vaši osobní zástěnu!

Možné u zástěn Scandic a Baltic.

Vyberte si z mnoha modelů zástěn.

**Do objednávky nutno udat L/P provedení i u zástěn, které jsou standardně univerzální.**

**U standardních zástěn, kde je to možné, je potisk zdarma a provedení Satinato s 30% příplatkem.**

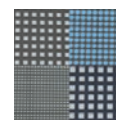

\* Zástěny označené těmito symboly je možné dodat se skly satinato, nebo potištěnými.

## Možné dekory

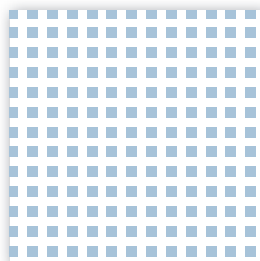

**Dekor 1**  
Velikost vzoru 8×8 mm  
Mezera 6,5 mm  
Hustota tisku 30 %

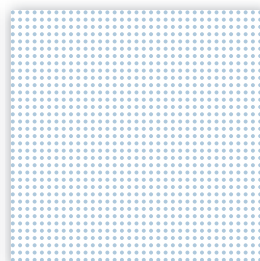

**Dekor 2**  
Průměr 3 mm  
Mezera 2,5 mm  
Hustota tisku 28 %

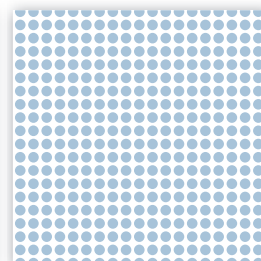

**Dekor 3**  
Průměr 8 mm  
Mezera 2 mm  
Hustota tisku 30 %

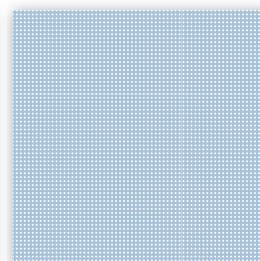

**Dekor 4**  
Průměr 1,5 mm  
Mezera 1,5 mm  
Hustota tisku 78 %

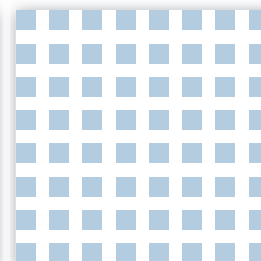

**Dekor 5**  
Velikost vzoru 15×15 mm  
Mezera 10 mm  
Hustota tisku 36 %

Prezentace RAL barev s laskavým svolením RAL GmbH. Dovolujeme si Vás upozornit, že vzhled barev není závazný.

Barva skla se může měnit v návaznosti na typ skla, tloušťku skla a výrobní šarži. Dodací lhůta: barvené provedení je vyráběno na míru a obvyklá dodací lhůta je 3-5 týdnů.





### Barvy RAL

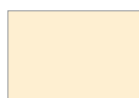

1013 Ústřicově bílá



6033 Mint



8002 Signální hnědá



5007 Jasně modrá



7001 Stříbrno-šedá



8017 Čokoládově hnědá



5012 Světle modrá



7033 Popelavě hnědá



9003 Signální bílá



5013 Kobaltová modř



7016 Antracitová



9005 Černá



5020 Námořní modrá



7024 Šedá – granit



5024 Pastelově modrá



7031 Modro-šedá



6000 Zastřená zelená



7035 Světle šedá



6019 Pastelově zelená



7040 Šedá



6026 Opálově zelená



7043 Tmavě šedá



194011 Bílá



141001 Černá

Zobrazené odstíny barev RAL nemusí přesně odpovídat originálu z důvodu odlišného vnímání vytištěného vzorníku barev.

## PRUH SATINATO

Nabízíme za příplatek 20 %

pruh v provedení **Satinato** o výšce 73 cm.



# SPRCHOVÉ ZÁSTĚNY ATYPICKÉ PŘEVEDENÍ

**RIHO**

Skleněné zástěny v atypickém provedení pro Vaši novou koupelnu!  
Koupelna je jedinečná jak v novém, tak i v renovovaném objektu.  
Nic není nemožné, RIHO zvládne vše!



SPRCHOVÉ A VANOVÉ ZÁSTĚNY

Atypická sprchová zástěna

**Scandic NXT**

Modelová řada Scandic NXT vám umožňuje instalaci zástěny v jakémkoliv prostoru. Scandic je k dodání s možností atypického provedení ve výšce, šířce a zkosení. Zaoblená skla není možné atypicky upravovat.

**Baltic**

Zástěny Baltic je možné na přání vyrobit v různých šířkách a výškách – 2,1 nebo 2 m. Jiné výšky konzultujte s výrobcem.

Všechny atypické zástěny konzultujte s výrobcem, příplatek minimálně 25 %.

**PŘÍKLADY ATYPICKÝCH ZÁSTĚN**

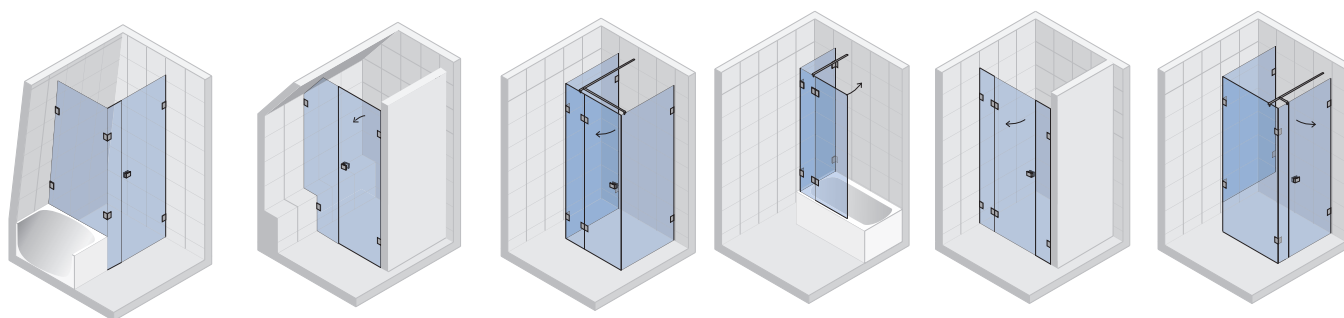

**KONFIGURÁTOR ATYPICKÝCH ZÁSTĚN**



**Montáž atypické sprchové zástěny**

Atyp s odchylkou rozměrů od seriového provedení větší než 10 cm a nebo atypické provedení jiného tvaru než seriové provedení (bez cestovních nákladů)

5 550,-/6 716,-

**Montáž vanové zástěny – jednodílné (bez cestovních nákladů)**

2 390,-/2 892,-

**Montáž vanové zástěny – vícedílné (bez cestovních nákladů)**

2 820,-/3 412,-

**Montáž sprchové zástěny (bez cestovních nákladů)**

3 710,-/4 489,-

**Oživení masážní vany (bez cestovních nákladů)**

3 710,-/4 489,-



# SPRCHOVÉ ZÁSTĚNY RIHO-SHIELD® A ZÁRUKA

**RIHO**

## Návod pro údržbu RIHO - SHIELD®

Aby bylo možné využívat výhod úpravy skla RIHO-SHIELD tak dlouho, jak je to možné, budou vám zapotřebí následující informace o vlastnostech a údržbě.

## Vlastnosti RIHO - SHIELD

RIHO - SHIELD poskytuje, na rozdíl od nezpracovaných skleněných ploch, velmi dobré stékání vody z ošetřeného povrchu skla.

S RIHO - SHIELD je údržba skel jednodušší. K čištění skla je třeba nejen méně času, ale sníží se i množství potřebných čisticích prostředků. Nicméně, RIHO - SHIELD zcela nenahrazuje pravidelné čištění.

## Údržba

K ošetření skla použijte gumovou stěrku, případně měkký vlhký neabrazivní hadřík. Nedoporučujeme použití jakýchkoli abrazivních nebo jiných brusných čisticích prostředků, kterými by se tato ochranná vrstva RIHO - SHIELD poškodila. Upozorňujeme na to, že životnost RIHO - SHIELD závisí i na tvrdosti vody.

Kombinací alkalických látek a vlhkosti může dojít k agresivnímu působení na sklo. Chtěli bychom poukázat na to, že i čisticí prostředek může být silnou kyselinou.

RIHO - SHIELD musí být umístěn na vnitřní straně sprchové zástěny.

**Záruka:** Pokud se budete řídit našimi pokyny pro údržbu, poskytujeme pětiletou záruku na vlastnosti skla.



## Informace o sprchových zástěnách:

1. Uvedené ceny jsou v CZK bez DPH / včetně DPH, platné od 01. 04. 2023 pro ČR.
2. RIHO nabízí standardní program podle aktuálního ceníku.
3. Zástěny, které mají skla s povrchovou úpravou RIHO - SHIELD, kladou menší nároky na údržbu. RIHO poskytuje 5-ti letou záruku na RIHO - SHIELD. K čištění skla nepoužívejte žádné abrazivní prostředky. Ty mohou poškodit vrstvu RIHO - SHIELD.
4. Veškeré, v ceníku uvedené rozměry, jsou založeny na standardních rozměrech RIHO sprchových vaniček. U standardních rozměrů skel se bere v úvahu tloušťka obkladu včetně lepidla 10 mm. U nikových provedení je standardně odečteno 20 mm od rozměru sprchové vaničky. U rohového provedení je standardně odečteno 30 mm od rozměru vaničky.
5. Nastavitelnost pantů je popsána v návodu k instalaci.
6. Všechny panty a doplňky jsou vyrobeny z pochromované mosazi nebo z nerezové oceli. Stěnové profily jsou vyrobeny z pochromovaného nebo leštěného hliníku s chromovým vzhledem.
7. Všechny skleněné zástěny jsou vyrobeny z čírého bezpečnostního skla podle EN 12150-1 v tloušťce 8 mm, 6 mm a 4 mm (rovná skla) nebo 8 mm a 6 mm (oblouková skla).
8. Při objednávání zboží vždy uveďte kód zboží. Skleněné zástěny jsou v provedení univerzálním nebo v provedení levém či pravém (viz popisy).
9. Všechny sprchové dveře se standardně dodávají včetně upevňovacího materiálu. Konkrétní konstrukce stěny, stejně jako použití šroubů a hmoždinek, musí být posuzováno podle toho, zda jsou pro instalaci vhodné. Pokud pro konstrukci stěny nejsou vhodné, je povinností osoby provádějící instalaci, aby zajistila požadovaný instalační materiál. Instalaci musí v každém případě provést kvalifikovaný pracovník, jinak nebude poskytnuta záruka na daný výrobek.
10. RIHO poskytuje u sprchových a vanových zástěn 5letou záruku, na těsnící profily je poskytnuta záruční doba 24 měsíců (na zástěny Hamar, Lucid, Grid, Alta, Ocean RIHO poskytuje záruku 24 měsíců). Před montáží je nutné provést kontrolu skla. Instalace poškozeného skla může vést i ke zranění. RIHO nenes žádnou odpovědnost za škody, které vzniknou v průběhu montážních prací.
11. Pro správnou instalaci zástěny je důležité dodržet rovinnost podlah, vaniček a zdí.
12. Zástěna musí být umístěna na čistý a pevný povrch sprchové vaničky nebo podlahy.

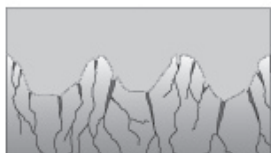

Bez RIHO - SHIELD



S RIHO - SHIELD

208746	ROZŠIŘUJÍCÍ PROFIL (+1CM) K ZÁSTĚNÁM NXT CHROM	520,-/629,-
211419	ROZŠIŘUJÍCÍ PROFIL (+1CM) K ZÁSTĚNÁM NXT ČERNÁ	1 060,-/1 283,-
209449	H-PROFIL HLÍNÍKOVÝ ČERNÝ PRO LUCID L=2000 MM	1 730,-/2 093,-
209649	TĚSNÍCÍ MAGNETICKÝ STĚNOVÝ PROFIL BALTIC - DVEŘE DO NIKY	2 370,-/2 868,-
208960	FIXAČNÍ TYČ NXT 100 CM BLACK	1 990,-/2 408,-
208961	FIXAČNÍ TYČ NXT 160 CM BLACK	2 390,-/2 892,-
208971	FIXAČNÍ TYČ NXT 100 CM CHROM	1 990,-/2 408,-
208972	FIXAČNÍ TYČ NXT 160 CM CHROM	2 390,-/2 892,-
208962	fixační TYČ NXT 45° 36 CM ČERNÁ	1 860,-/2 251,-
208984	fixačníTYČ NXT 45° 36 CM CHROM	1 860,-/2 251,-
208967	Fixační tyč do stropu	7 780,-/9 414,-
208973	FIXAČNÍ TYČ 45°, 32 CM PRO ZÁSTĚNY CHROM	800,-/968,-
209632	FIXAČNÍ TYČ GRID/LUCID 100CM BLACK	1 990,-/2 408,-
209635	FIXAČNÍ TYČ GRID/LUCID 160CM BLACK	2 390,-/2 892,-
209634	GRID/LUCID STABILIZAČNÍ TYČ 45°,40 CM ČERNÁ	1 860,-/2 251,-
209636	MADLO LUCID MALÉ ČERNÉ	930,-/1 125,-

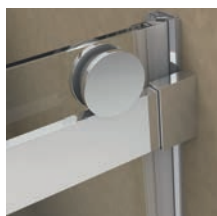

Magnetická sada pro Baltic B104

umožňuje uzavření dveří do magnetického stěnového profilu 209649











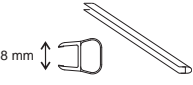
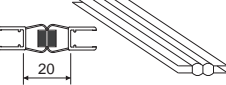
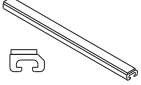
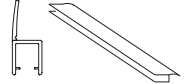
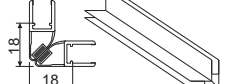
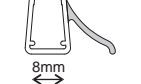

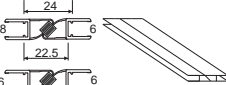
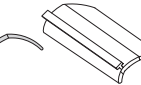

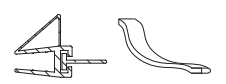
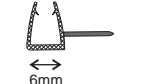
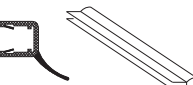

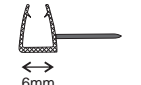
rozšiřující profil 160108925  
\* pro rozměr 200 cm

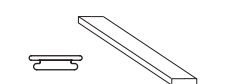

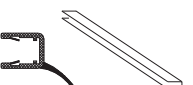
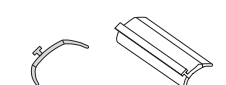
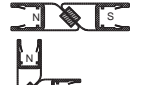
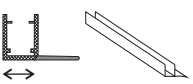
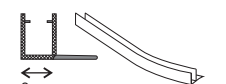
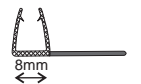
MADLO LUCID MALÉ ČERNÉ



 <p><b>Kód</b> mm Cena 209629 500 211,-/255 208806 2010 242,-/293 208812 2200 282,-/341</p>	 <p><b>Kód</b> mm Cena 208816 2010 742,-/898</p>	 <p><b>Kód</b> mm Cena 208753 2000 368,-/445 Artic</p>
 <p><b>Kód</b> mm Cena 208807 2010 252,-/305 208813 2200 290,-/351</p>	 <p><b>Kód</b> mm Cena 208815 2010 546,-/661 208824 2200 572,-/692</p>	 <p><b>Kód</b> mm Cena 208804 780 247,-/299</p>
 <p><b>Kód</b> mm Cena 208808 1000 263,-/318 208811 500 184,-/223</p>	 <p><b>Kód</b> mm Cena 208817 2010 725,-/877 208819 2200 691,-/836</p>	 <p><b>Kód</b> mm Cena 209516 2000 263,-/318 Fjord Nautic</p>
 <p><b>Kód</b> mm Cena 208809 1160 368,-/445 Sklo R55</p>	 <p><b>Kód</b> Cena 208840 2 343,-/2835 Nautic Dorado</p>	 <p><b>Kód</b> mm Cena 209623 1950 158,-/191 Hamar Čtverec</p>
 <p><b>Kód</b> mm Cena 208810 2010 525,-/635</p>	 <p><b>Kód</b> mm Cena 208822 2100 392,-/474</p>	 <p><b>Kód</b> mm Cena 209464 1950 158,-/191 Hamar čtvrtkruh</p>
 <p><b>Kód</b> mm Cena 208818 2010 840,-/1016</p>	 <p><b>Kód</b> Cena 208619 105,-/127 Fjord/Baltic</p>	 <p><b>Kód</b> mm Cena 209465 1950 389,-/471 Hamar čtvrtkruh</p>
 <p><b>Kód</b> mm Cena 208814 2200 1 241,-/1502</p>	 <p><b>Kód</b> mm Cena 209515 1500 105,-/127 Nautic bath 1500 mm</p>	 <p><b>Kód</b> mm Cena 209625 1950 263,-/318 250,-/303,-Hamar</p>
 <p><b>Kód</b> mm Cena 208838 1000 231,-/280 220,-/266,-Fjord Nautic</p>	 <p><b>Kód</b> Cena 208836 216,-/261 R55 levý Fjord Nautic</p>	 <p><b>Kód</b> mm Cena 208803 2000 158,-/191 Baltic</p>
 <p><b>Kód</b> mm Cena 208837 216,-/261 R55 pravý Fjord Nautic</p>	 <p><b>Kód</b> Cena 211014 1 327,-/1606 Verona</p>	 <p><b>Kód</b> Cena 211015 683,-/826 Verona</p>



# PODLAHOVÉ ŽLABY

PODLAHOVÉ ŽLABY



PODLAHOVÉ ŽLABY



ROŠTY K PODLAHOVÝM ŽLABŮM



PŘECHODOVÉ LIŠTY





# PODLAHOVÉ ŽLABY

## ŽLABY S HORIZONTÁLNÍ A VERTIKÁLNÍ PŘÍRUBOU – ŘADA C

**RIHO**



- Minimální stavební výška: 57 mm (po horní hranu příruby)
- Plný přístup až po odpadní potrubí pro snazší čištění
- Továrně přivařená hydroformovaná vpust garantuje permanentní těsnost
- Plně vyjímatelný a rozebíratelný pachový uzávěr pro snadnou údržbu
- Vysoký odtokový výkon

### Informace o výrobku

- Materiál: Nerezová ocel, třída 1.4301 (AISI 304)
- Třída zatížení: Splňuje požadavky K3 dle ČSN EN 1253
- Vnitřní šířka žlabu: 64 mm
- Průtoky:
  - 0,91 l/s (vodní uzávěra 50 při 20 mm sloupci dle ČSN EN 1253-1)
  - 0,62 l/s (vodní uzávěra 25 při 20 mm sloupci)
- Připojka výtoku: Vhodné pro všechny hrdlové potrubní systémy
- Velikost výtoku: DN 50

- Pachový uzávěr: Dvoudílný (rozebíratelný), vyjímatelný
- Typy přírub: Podlahová, stěnová (zadní) nebo bez příruby
- Tělo žlabu: Kompletně mořený povrch
- Montáž: Připraveno k instalaci
- Výšková stavitelnost: 48 respektive 74 mm při použití instalačních nohou (dostupné jako příslušenství)
- Varianty roštů: Designové perforované rošty a kryt pro vložení dlažby z nerezové oceli
- Doplnkové výrobky: ACO ShowerStep a ACO EasyStop

### Stavební výšky

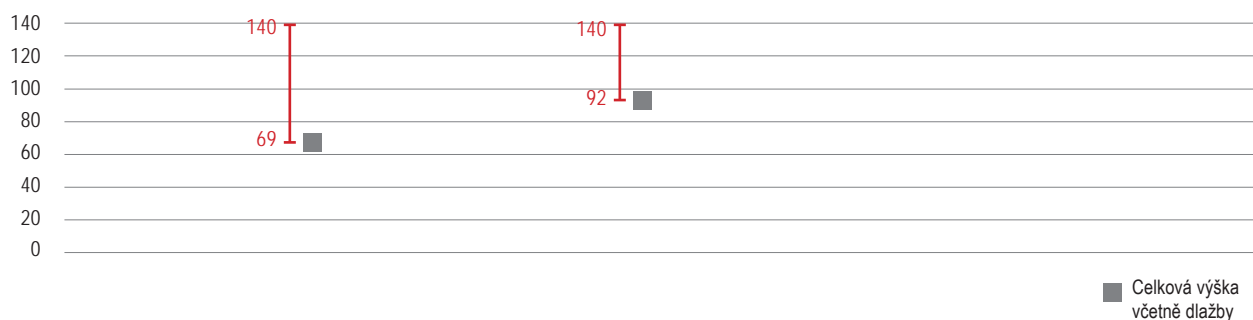







Vodní uzávěr 25 mm

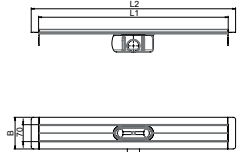

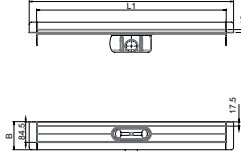
Vodní uzávěr 50 mm

# PODLAHOVÉ ŽLABY ŽLABY S HORIZONTÁLNÍ A VERTIKÁLNÍ PŘÍRUBOU – ŘADA C

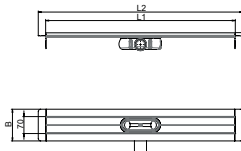
		L1 (mm)	L2 (mm)	B (mm)	Kód	Cena	
<b>Instalační výška k přírubě: 80 mm (celková stavební výška: 92 mm; výška rámečku 12 mm)</b>							
		<ul style="list-style-type: none"> <li>• S = standardní výška vodní uzávěry 50 mm</li> <li>• H = horizontální (podlahová) příruba</li> <li>• K = Boční odtok DN 50</li> </ul>	585	645	130	207167	4 790,-/5 796,-
			685	745	130	207171	5 070,-/6 135,-
			785	845	130	207176	5 360,-/6 486,-
			885	945	130	207181	5 650,-/6 837,-
			985	1045	130	207187	5 940,-/7 187,-
			1085	1145	130	207191	6 240,-/7 550,-
		<ul style="list-style-type: none"> <li>• S = standardní výška vodní uzávěry 50 mm</li> <li>• V = vertikální (stěnová) příruba</li> <li>• K = Boční odtok DN 50</li> </ul>	585	645	116	207169	4 790,-/5 796,-
			685	745	116	207173	5 070,-/6 135,-
			785	845	116	207178	5 360,-/6 486,-
			885	945	116	207183	5 650,-/6 837,-
			985	1045	116	207189	5 940,-/7 187,-
			1085	1145	116	207193	6 240,-/7 550,-
1185	1245	116	207197	6 510,-/7 877,-			

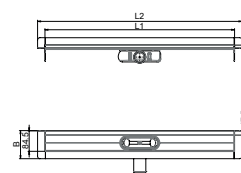
		L1 (mm)	L2 (mm)	B (mm)	Kód	Cena	
<b>Instalační výška k přírubě: 57 mm (celková stavební výška: 69 mm; výška rámečku 12 mm)</b>							
		<ul style="list-style-type: none"> <li>■ Podlahová příruba</li> <li>■ Vodní uzávěr: 25 mm</li> <li>■ Boční odtok DN 50</li> </ul>	585	645	130	207166	4 790,-/5 796,-
			685	745	130	207170	5 070,-/6 135,-
			785	845	130	207175	5 360,-/6 486,-
			885	945	130	207180	5 650,-/6 837,-
			985	1045	130	207186	5 940,-/7 187,-
			1085	1145	116	207190	6 240,-/7 550,-
		<ul style="list-style-type: none"> <li>■ Stěnová příruba zadní</li> <li>■ Vodní uzávěr: 25 mm</li> <li>■ Boční odtok DN 50</li> </ul>	585	645	116	207168	4 790,-/5 796,-
			685	745	116	207172	5 070,-/6 135,-
			785	845	116	207177	5 360,-/6 486,-
			885	945	116	207182	5 650,-/6 837,-
			985	1045	116	207188	5 940,-/7 187,-
			1085	1145	116	207192	6 240,-/7 550,-
1185	1245	116	207196	6 510,-/7 877,-			

# PODLAHOVÉ ŽLABY

## ŽLABY S HORIZONTÁLNÍ A VERTIKÁLNÍ PŘÍRUBOU – ŘADA C+

**RIHO**



- Minimální stavební výška: 57 mm (po horní hranu příruby)
- Splňuje požadavky všech stupňů protihlukové ochrany I-III dle VDI 4100
- Továrně připojený izolační pás, splňuje třídu ochrany W3-I dle DIN 18534
- Plný přístup až po odpadní potrubí pro snazší čištění
- Továrně přivařená hydroformovaná vpust garantuje permanentní těsnost
- Plně vyjímatelný a rozebíratelný pachový uzávěr pro snadnou údržbu
- Vysoký odtokový výkon

- Materiál: Nerezová ocel, třída 1.4301 (AISI 304)
- Třída zatížení: Splňuje požadavky K3 dle ČSN EN 1253
- Vnitřní šířka žlabu: 64 mm
- Průtoky:
  - 0,91 l/s (vodní uzávěra 50 při 20 mm sloupci dle ČSN EN 1253-1)
  - 0,62 l/s (vodní uzávěra 25 při 20 mm sloupci)
- Připojka výtoku: Vhodné pro všechny hrdlové potrubní systémy
- Velikost výtoku: DN 50 / DN 40
- Pachový uzávěr: Dvoudílný (rozebíratelný), vyjímatelný
- Typy přírub: Podlahová nebo stěnová (zadní)

- Provedení příruby: S továrně připojeným izolačním pásem, přesah 60 mm
- Tělo žlabu: Kompletně mořený povrch
- Ochrana proti hluku: Zvukově-izolační materiál součástí dodávky
- Montáž: Připraveno k instalaci
- Výšková stavitelnost: 48 respektive 74 mm při použití instalačních nohou (součástí dodávky)
- Varianty roštů: Designové perforované rošty a kryt pro vložení dlažby z nerezové oceli
- Doplňkové výrobky: ACO ShowerStep a ACO EasyStop

### Stavební výšky

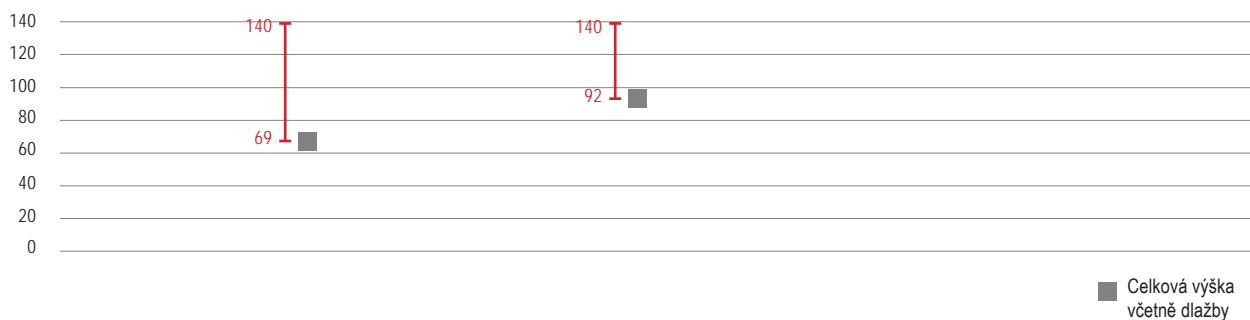







Vodní uzávěr 25 mm

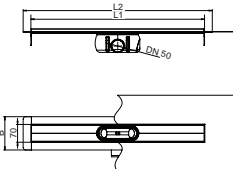

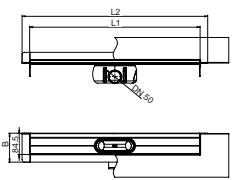
Vodní uzávěr 50 mm

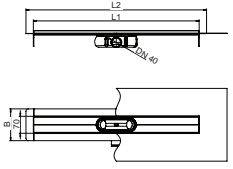

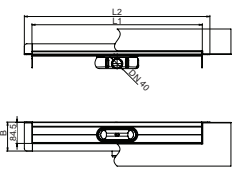
			L1 (mm)	L2 (mm)	B (mm)	Kód	Cena
<b>Instalační výška k přírubě: 80 mm (celková stavební výška: 92 mm; výška rámečku 12 mm)</b>							
		<ul style="list-style-type: none"> <li>■ Podlahová příruba</li> <li>■ Vodní uzávěr: 50 mm</li> <li>■ Boční odtok DN 50</li> </ul>	685	745	130	207199	6 270,-/7 587,-
			785	845	130	207203	6 590,-/7 974,-
			885	945	130	207207	6 910,-/8 361,-
			985	1045	130	207211	7 250,-/8 773,-
			1185	1245	130	207215	7 570,-/9 160,-
		<ul style="list-style-type: none"> <li>■ Stěnová příruba zadní</li> <li>■ Vodní uzávěr: 50 mm</li> <li>■ Boční odtok DN 50</li> </ul>	685	745	116	207201	6 270,-/7 587,-
			785	845	116	207205	6 590,-/7 974,-
			885	945	116	207209	6 910,-/8 361,-
			985	1045	116	207213	7 250,-/8 773,-
			1185	1245	116	207217	7 570,-/9 160,-
<b>Instalační výška k přírubě: 57 mm (celková stavební výška: 69 mm; výška rámečku 12 mm)</b>							
		<ul style="list-style-type: none"> <li>■ Podlahová příruba</li> <li>■ Vodní uzávěr: 25 mm</li> <li>■ Boční odtok DN 40</li> </ul>	685	745	130	207198	6 270,-/7 587,-
			785	845	130	207202	6 590,-/7 974,-
			885	945	130	207206	6 910,-/8 361,-
			985	1045	130	207210	7 250,-/8 773,-
			1185	1245	130	207214	7 570,-/9 160,-
		<ul style="list-style-type: none"> <li>■ Stěnová příruba zadní</li> <li>■ Vodní uzávěr: 25 mm</li> <li>■ Boční odtok DN 40</li> </ul>	685	745	116	207200	6 270,-/7 587,-
			785	845	116	207204	6 590,-/7 974,-
			885	945	116	207208	6 910,-/8 361,-
			985	1045	116	207212	7 250,-/8 773,-
			1185	1245	116	207216	7 570,-/9 160,-

# PODLAHOVÉ ŽLABY ROŠTY K PODLAHOVÝM ŽLABŮM – ŘADA C

**RIHO**

WAVE



SQUARE



SLOT



TILE



MASSIVE





PIANO



výška dlažby max. 10 mm

L1		585 mm	685 mm	785 mm	885 mm	985 mm	1085 mm	1185 mm
<b>WAVE</b> jednodílný rošt	Kód	207322	207328	207334	207340	207346	207352	207358
	Cena	1 530,-/1 851,-	1 640,-/1 984,-	1 730,-/2 093,-	1 850,-/2 239,-	1 950,-/2 360,-	2 160,-/2 614,-	2 270,-/2 747,-
<b>SQUARE</b> jednodílný rošt	Kód	207320	207326	207332	207338	207344	207350	207356
	Cena	1 530,-/1 851,-	1 640,-/1 984,-	1 730,-/2 093,-	1 850,-/2 239,-	1 950,-/2 360,-	2 160,-/2 614,-	2 270,-/2 747,-
<b>SLOT</b> jednodílný rošt	Kód	207319	207325	207331	207337	207343	207349	207355
	Cena	1 530,-/1 851,-	1 640,-/1 984,-	1 730,-/2 093,-	1 850,-/2 239,-	1 950,-/2 360,-	2 160,-/2 614,-	2 270,-/2 747,-
<b>TILE</b> jednodílný rošt	Kód	207321	207327	207333	207339	207345	207351	207357
	Cena	1 680,-/2 033,-	1 790,-/2 166,-	1 890,-/2 287,-	1 990,-/2 408,-	2 140,-/2 589,-	2 300,-/2 783,-	2 450,-/2 965,-
<b>MASSIVE</b> jednodílný rošt	Kód	207323	207329	207335	207341	207347	207353	207359
	Cena	1 680,-/2 033,-	1 790,-/2 166,-	1 890,-/2 287,-	1 990,-/2 408,-	2 140,-/2 589,-	2 300,-/2 783,-	2 450,-/2 965,-
<b>PIANO</b> jednodílný rošt	Kód	207324	207330	207336	207342	207348	207354	207360
	Cena	1 530,-/1 851,-	1 640,-/1 984,-	1 730,-/2 093,-	1 850,-/2 239,-	1 950,-/2 360,-	2 160,-/2 614,-	2 270,-/2 747,-

## PŘÍSLUŠENSTVÍ – SHOWERDRAIN C, C+

	Popis	Vhodné pro	Kód	Cena
 <b>EasyStop</b>	<ul style="list-style-type: none"> <li>Suchá zápachová uzávěra</li> <li>Pro dodatečnou montáž</li> <li>Lze kombinovat se standardní mokrou zápachovou uzávěrou</li> <li>Materiál: plast</li> </ul>	Řada C+ s odtokem DN40	207128	310,-/375,-
		Řada C (H92mm) a C+ s odtokem D50	207137	330,-/399,-
 <b>Instalační nohy</b>	<ul style="list-style-type: none"> <li>Pro výškové nastavení a ukotvení sprchových žlabů k podkladu</li> <li>Pro dodatečnou montáž</li> <li>Sada 2 ks</li> <li>Materiál: nerezová ocel</li> </ul>	Řada C	207124	260,-/315,-
 <b>Pachový uzávěr</b>	<ul style="list-style-type: none"> <li>Mokrý zápachová uzávěra</li> <li>Jako náhradní díl</li> <li>Materiál: plast</li> </ul>	ShowDrain C a C+ Vodní uzávěr: 50mm	207133	370,-/448,-
		ShowDrain C a C+ Vodní uzávěr: 25mm	207134	370,-/448,-

## SHOWERDRAIN COLOUR CONCEPT

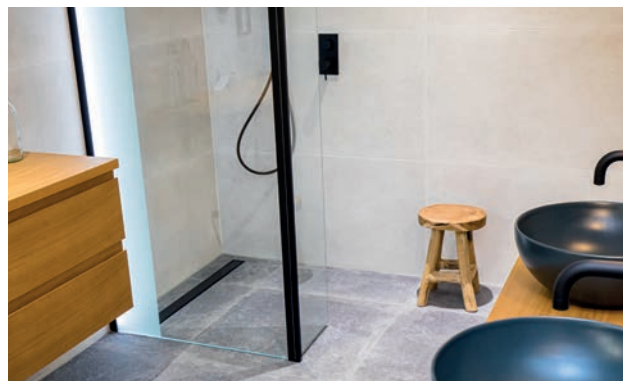













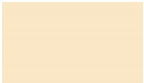







- Lakování v barvě dle vlastního výběru z našeho vzorníku RAL
- Prášková barva v hladké matné úpravě
- Lemy žlabu pro napojení izolace nelakované

Vyberte si požadované provedení a délku žlabu ze standardního sortimentu. Zvolte si design roštu Massive nebo Piano a odstín RAL níže.

**Základní odstíny (cena lakování 5 200 Kč bez DPH)**

	
RAL 9003 Signální bílá	RAL 9004 Signální černá

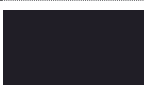
**Další vybrané odstíny (cena lakování 6 250 Kč bez DPH)**

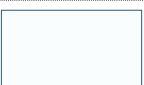
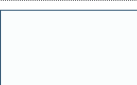
					
RAL 1001 Běžová	RAL 1002 Písková	RAL 1003 Signální žlutá	RAL 1015 Slonová kost světlá	RAL 1021 Žlutá Hořčičná	RAL 2004 Oranžová pravá
					
RAL 3000 Ohnivě červená	RAL 3015 Světlá růžová	RAL 3020 Dopravní červená	RAL 5005 Signální modrá	RAL 5010 Enziánová modrá	RAL 5015 Nebeská modrá
					
RAL 6005 Mechová zelená	RAL 6018 Zelenožlutá	RAL 7016 Antracitová šedá	RAL 7021 Černošedá	RAL 8001 Okrová hnědá	RAL 8003 Antuková hnědá
					
RAL 8017 Čokoládová hnědá	RAL 8019 Šedohnědá	RAL 9001 Křémová	RAL 9005 Černá	RAL 9010 Bílá	RAL 9016 Dopravní bílá

Ostatní odstíny RAL na poptávku (individuální kalkulace).



# PODLAHOVÉ ŽLABY ŘADA E+

**RIHO**



- Volitelně zaslepitelné drenážní otvory
- Továrně připojený izolační pás na tělo žlabu (plní požadavky W3-I podle DIN 18534)
- Splňuje požadavky všech stupňů protihlukové ochrany (I-III v souladu s VDI 4100)
- Plný přístup až po odpadní potrubí pro snazší čištění
- Elektrolyticky leštěno pro snížení ulpívání nečistot
- Plně svařované tělo žlabu, žádné riziko průsaků

- **Materiál:** Nerezová ocel, materiál 1.4301 (AISI 304)
- **Třída zatížení:** Splňuje požadavky K3 dle EN 1253
- **Vnitřní šířka žlabu:** 80 mm
- **Průtoky:**
  - 0.4 l/s (bez vodní hladiny na podlaze)
  - 0.6 l/s (s 20 mm vodní hladiny dle EN 1253)
- **Přípojka výtoku:** Vhodné pro všechny hrdlové potrubní systémy
- **Velikost výtoku:** DN 40/DN 50
- **Pachový uzávěr:** dvoudílný (rozebíratelný), vyjímatelný
- **Provedení příruby:** Trvalou součástí žlabu, továrně připojený izolační pás s přesahem 70 mm

- **Typy přírub:** Podlahová, stěnová zadní
- **Žlab:** Elektrolyticky leštěný povrch
- **Montáž:** Připraveno k instalaci
- **Ochrana proti hluku:** Zvukově-izolační materiál standardně součástí balení
- **Celková stavební výška:**
  - 105 mm (s vodní uzávěrou 50 mm)
  - 79 mm (s vodní uzávěrou 25 mm)
- **Výšková stavitelnost:** 48 až 74 mm s použitím výškově nastavitelných nohou
- **Varianty roštů:** Skleněné, z nerezové oceli, pro dlažbu



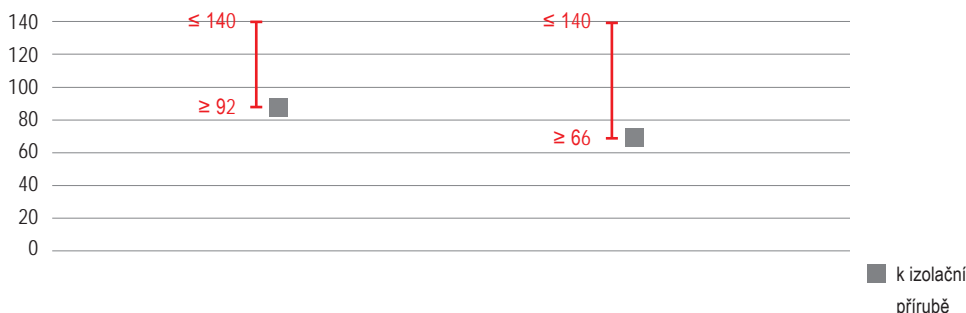



## Stavební výšky

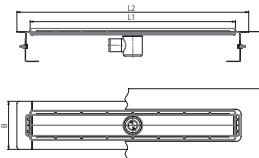

Odtok DN 50

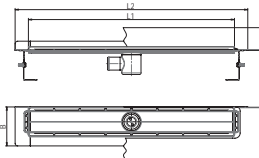

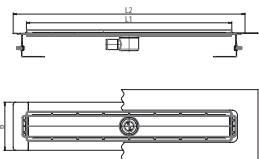
Odtok DN 40

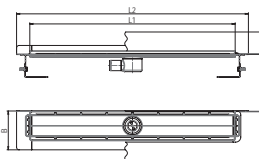
			L1 (mm)	L2 (mm)	B (mm)	Kód	Cena
<b>Instalační výška k přírubě: 92 – 140 mm (celková stavební výška: 104 - 152 mm; výška rámečku 12 mm)</b>							
		Bez stěnové příruby  Vodní uzávěr: 50 mm  DN 50	700	800	187	207139	9 630,-/11 652,-
			800	900	187	207145	9 830,-/11 894,-
			900	1000	187	207151	10 020,-/12 124,-
			1000	1100	187	207157	10 220,-/12 366,-
			1200	1300	187	207163	10 610,-/12 838,-
		Stěnová příruba zadní  Vodní uzávěr: 50 mm  DN 50	700	800	155	207141	10 200,-/12 342,-
			800	900	155	207147	10 400,-/12 584,-
			900	1000	155	207153	10 590,-/12 814,-
			1000	1100	155	207159	10 790,-/13 056,-
			1200	1300	155	207165	11 180,-/13 528,-
<b>Instalační výška k přírubě: 66 – 140 mm (celková stavební výška: 78 - 152 mm; výška rámečku 12 mm)</b>							
		Bez stěnové příruby  Vodní uzávěr: 25 mm  DN 40	700	800	187	207138	9 630,-/11 652,-
			800	900	187	207142	9 830,-/11 894,-
			900	1000	187	207148	10 020,-/12 124,-
			1000	1100	187	207154	10 220,-/12 366,-
			1200	1300	187	207160	10 610,-/12 838,-
		Stěnová příruba zadní  Vodní uzávěr: 25 mm  DN 40	700	800	155	207140	10 200,-/12 342,-
			800	900	155	207146	10 400,-/12 584,-
			900	1000	155	207152	10 590,-/12 814,-
			1000	1100	155	207158	10 790,-/13 056,-
			1200	1300	155	207164	11 180,-/13 528,-



- **Minimální stavební výška:** 56 mm, po horní hranu příruby pro vpust s bočním odtokem
- **Volitelně zaslepitelné drenážní otvory**
- **Továrně připojený izolační pás na tělo žlabu** (plní požadavky W3-I podle DIN 18534)
- **Splňuje požadavky všech stupňů protihlukové ochrany** (I-III v souladu s VDI 4100)
- **Elektrolyticky leštěno pro snížení ulpívání nečistot**
- **Flexibilní pro každou stavební situaci**
- **Odtoková vpust otočná o 360°**

- **Žlab:** Nerezová ocel, materiál 1.4301 (AISI 304)
- **Vpust:** Plast, PP
- **Třída zatížení:** Splňuje požadavky K3 dle EN 1253
- **Vnitřní šířka žlabu:** 80 mm
- **Průtoky:**
  - 0.46 l/s při vodní hladině 20 mm (dle EN 1253)
- **Přípojka výtoku:** Vhodné pro všechny hrdlové potrubní systémy
- **Velikost výtoku:** DN 40/DN 50
- **Pachový uzávěr:** Jednodílný s vyjímatelnou přepadovou trubičkou
- **Provedení příruby:** Trvalou součástí žlabu, továrně připojený izolační pás s přesahem 60 mm

- **Typy přírub:** Podlahová, variantně stěnová příruba zadní
- **Povrchová úprava:** Elektrolyticky leštěný žlab
- **Montáž:** Modulární systém skládající se ze žlabu, šroubované odtokové vpusti a designového roštu
- **Obsah balení žlabu:** Výškově stavitelné nohy, kotvicí materiál, protihluková sada
- **Výšková stavitelnost:** Max. do 74 mm, v závislosti na zvolené odtokové vpusti
- **Varianty roštů:** Skleněné, z nerezové oceli, pro dlažbu
- **Doplňkové výrobky:** ShowerStep a sítko na vlasy

## Stavební výšky

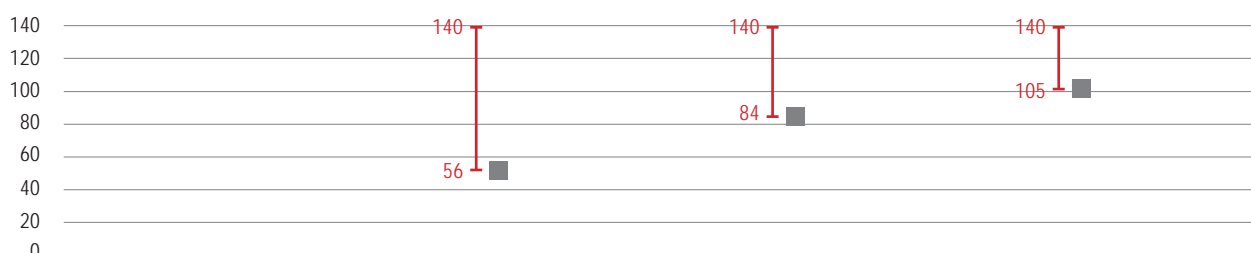

Vpust DN 40



Vpust DN 40/50







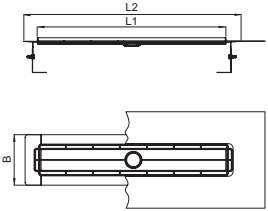

Vpust DN 40/50

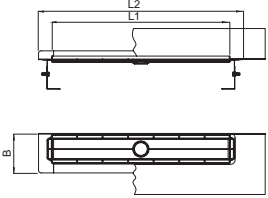
■ k izolační přírubě



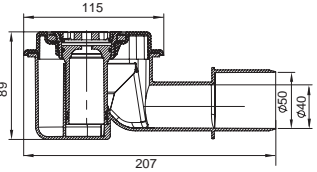

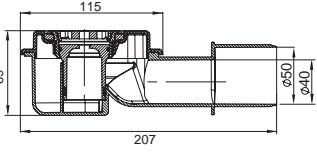

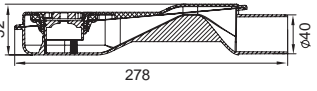



		L1 (mm)	L2 (mm)	B (mm)	Kód	Cena
<b>Bez stěnové příruby</b>						
		700	800	187	207254	7 880,-/9 535,-
		800	900	187	207256	8 110,-/9 813,-
		900	1000	187	207258	8 340,-/10 091,-
		1000	1100	187	207260	9 030,-/10 926,-
		1200	1300	187	207262	9 620,-/11 640,-

<b>Se zadní stěnovou přírubou</b>						
		700	800	155	207255	8 340,-/10 091,-
		800	900	155	207257	8 570,-/10 370,-
		900	1000	155	207259	8 800,-/10 648,-
		1000	1100	155	207261	9 480,-/11 471,-
		1200	1300	155	207263	9 940,-/12 027,-

			Kód	Cena
		<ul style="list-style-type: none"> <li>• DN 40/50</li> <li>• Vodní uzávěr: 50 mm</li> <li>• Instalační výška: 100 - 128 mm</li> </ul>	207363	550,-/666,-
		<ul style="list-style-type: none"> <li>• DN 40/50</li> <li>• Vodní uzávěr: 30 mm</li> <li>• Instalační výška: 80 - 128 mm</li> </ul>	207362	550,-/666,-
		<ul style="list-style-type: none"> <li>• DN 40</li> <li>• Vodní uzávěr: 25 mm</li> <li>• Instalační výška: 54 - 128 mm</li> </ul>	207361	550,-/666,-

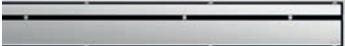



# PODLAHOVÉ ŽLABY NEREZOVÉ KRYCÍ ROŠTY E+, M+

**RIHO**

		Kód Délka 700 mm	Kód Délka 800 mm	Kód Délka 900 mm	Kód Délka 1 000 mm	Kód Délka 1 200 mm
	Wave	207267	207278	207289	207300	207311
	Quadrato	207265	207276	207287	207298	207309
	Mix	207268	207279	207290	207301	207312
	Flag	207264	207275	207286	207297	207308
Cena:		2 090,-/2 529,-	2 170,-/2 626,-	2 310,-/2 795,-	2 460,-/2 977,-	2 730,-/3 303,-
	Stripe	207272	207283	207294	207305	207316
Cena:		4 070,-/4 925,-	4 310,-/5 215,-	4 780,-/5 784,-	5 020,-/6 074,-	5 380,-/6 510,-
	Piano	207273	207284	207295	207306	207317
	Twist*	207274	207285	207296	207307	207318
Cena:		2 320,-/2 807,-	2 560,-/3 098,-	2 790,-/3 376,-	3 020,-/3 654,-	3 320,-/4 017,-
	Tile	207266	207277	207288	207299	207310
Cena:		3 770,-/4 562,-	3 880,-/4 695,-	4 020,-/4 864,-	4 120,-/4 985,-	4 380,-/5 300,-

\*Oboustranný rošt se dvěma designy (plný kryt „SOLID“ nebo pro zadláždění „TILE“)

## PŘÍSLUŠENSTVÍ PRO ŽLABY E+,M+

		Popis	Vhodné pro	Kód	Cena
	Sítka na vlasy	<ul style="list-style-type: none"> <li>Materiál: plast</li> <li>Volitelný prvek</li> </ul>	ShowerDrain M+	207129	190,-/230,-
	Sítka na vlasy	<ul style="list-style-type: none"> <li>Materiál: plast</li> <li>Volitelný prvek</li> <li>Minimální vliv na snížení průtoku žlabu (do 0.04 l/s)</li> </ul>	ShowerDrain E+	207130	140,-/169,-
	ACO EasyStop DN 40	<ul style="list-style-type: none"> <li>Suchá zápachová uzávěra</li> <li>Pro dodatečnou montáž</li> <li>Materiál: plast</li> </ul>	ShowerDrain E+	207128	310,-/375,-
	ACO EasyStop DN 50			207137	330,-/399,-
	Pachový uzávěr DN 40	<ul style="list-style-type: none"> <li>Mokrý zápachová uzávěra</li> <li>Jako náhradní díl</li> <li>Materiál: plast</li> </ul>	ShowerDrain E+ Vodní uzávěr: 25mm	207127	200,-/242,-
	Pachový uzávěr DN 50			ShowerDrain E+ Vodní uzávěr: 50mm	207123



- Jedinečný, minimalistický design
- Dlouhotrvající vysoce kvalitní vzhled díky elektroliticky leštěnému povrchu
- Instalace profilu žlabu s dlažbou tloušťky < 12 mm bez nutnosti dodatečných úprav
- ACO Pad pro bezproblémovou nivelaci sprchového profilu
- Vyjmutí roštu bez použití nástrojů pomocí funkce Tip&Flip
- Továrně připojený izolační pás s přesahem 60 mm (W3-I dle DIN 18534)
- Splňuje veškeré požadavky na zvukovou izolaci (I-III dle VDI 4100)

- Sprchový profil: Nerezová ocel, materiál 1.4301
- Třída zatížení: Splňuje požadavky K3 dle EN 1253
- Šířka profilu: 55 mm
- Sprchový profil s podélným a příčným spádem
- Profil lze na místě délkově zkrátit až o 80 mm
- Odtoková vpust: Plast, PP
- Průtoky závislé na zvoleném roštu a výšce vodní hladiny:

#### Design roštu Stripes

- Průtok pro výšku pachového uzávěru 50 mm:
  - 0,8 l/s při 20 mm sloupci; 0,7 l/s při 10 mm sloupci
- Průtok pro výšku pachového uzávěru 30 mm:
  - 0,6 l/s při 20 mm sloupci; 0,4 l/s při 10 mm sloupci

#### Design roštu Plate

- Průtok pro výšku pachového uzávěru 50 mm:
  - 0,6 l/s při 20 mm sloupci; 0,5 l/s při 10 mm sloupci

- Průtok pro výšku pachového uzávěru 30 mm:
  - 0,5 l/s při 20 mm sloupci; 0,4 l/s při 10 mm sloupci
- Přípojka výtoku: Vhodné pro všechny hrdlové potrubní systémy
- Velikost výtoku: DN 50
- Pachový uzávěr: dvoudílný (rozebíratelný), vyjímatelný
- Továrně připojený izolační pás
- Sekundární drenáž
- Montáž: Modulární systém skládající se ze sprchového profilu a odtokové vpusti
- Rozsah dodávky sprchového profilu: Profil s designovým roštem, sítko na vlasy a prodlužovací nástavec (pro výšku dlažby 15 – 35 mm)
- Rozsah dodávky vpusti: Odtoková vpust, ochranný kryt po čas instalace, zvukově izolační materiál, stavitelné nohy a upevňovací materiál
- Výšková stavitelnost: 90 mm

#### Stavební výšky

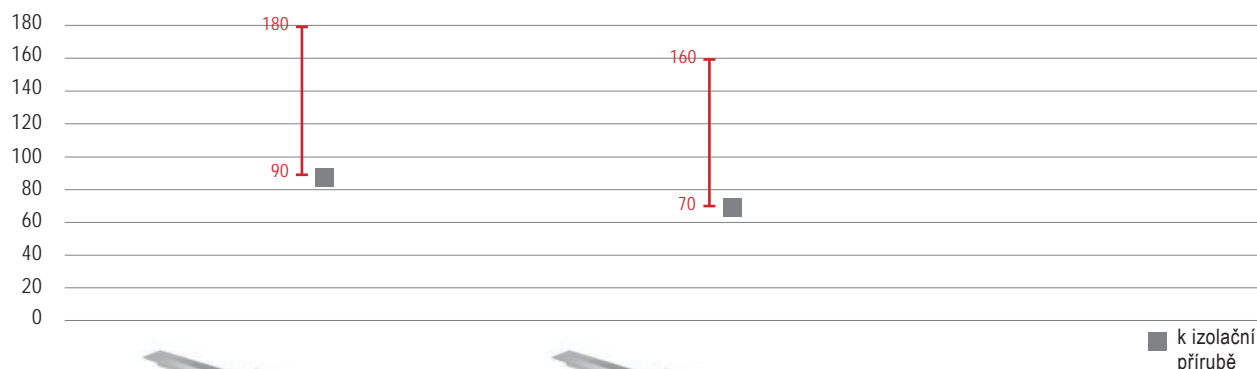

Vpust DN 50  
(ČSN EN 1253-1)

Vpust DN 50  
(snížená)

■ k izolační  
přírubě



# PODLAHOVÉ ŽLABY

## NOVINKA: ŘADA S+

# RIHO

		L1 (mm)	B (mm)	Kód	Cena
<b>Sprchový profil s designovým roštem Stripes, leštěná nerezová ocel</b>					
		800	55	207143	5 610,-/6 788,-
		900	55	207149	5 820,-/7 042,-
		1000	55	207155	6 130,-/7 417,-
		1200	55	207161	6 770,-/8 192,-

<b>Sprchový profil s designovým roštem Plate, leštěná nerezová ocel</b>					
		800	55	207144	5 610,-/6 788,-
		900	55	207150	5 820,-/7 042,-
		1000	55	207156	6 130,-/7 417,-
		1200	55	207162	6 770,-/8 192,-

<b>Sprchový profil s designovým roštem Stripes s černou povrchovou úpravou (PVD povlak)</b>					
		800	55	216353	9 440,-/11 422,-
		900	55	216354	10 160,-/12 294,-
		1000	55	216355	10 890,-/13 177,-
		1200	55	216357	12 860,-/15 561,-

<b>Sprchový profil s designovým roštem Plate s černou povrchovou úpravou (PVD povlak)</b>					
		800	55	216358	9 440,-/11 422,-
		900	55	216359	10 160,-/12 294,-
		1000	55	216360	10 890,-/13 177,-
		1200	55	216361	12 860,-/15 561,-

		Kód	Cena
		207132	2 860,-/3 461,-
		207131	2 860,-/3 461,-

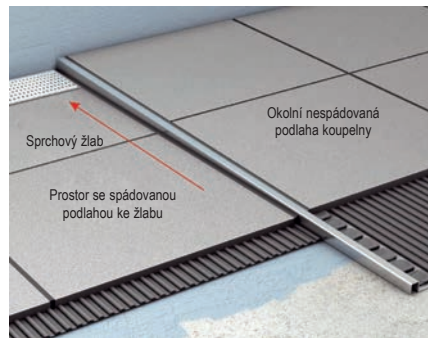
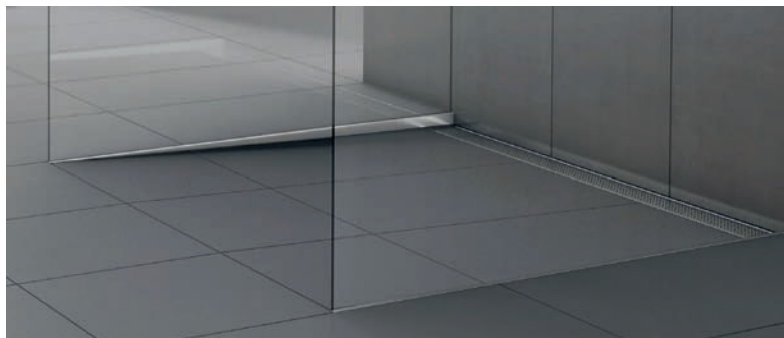

## Broušený povrch

Verze	Kód	Délka L	výška H1	výška H2	Cena
levá	207218	990	10	30	1 160,-/1 404,-
levá	207224	990	12,5		1 240,-/1 500,-
levá	207230	990	15		1 310,-/1 585,-
pravá	207219	990	10	30	1 160,-/1 404,-
pravá	207225	990	12,5		1 240,-/1 500,-
pravá	207231	990	15		1 310,-/1 585,-
levá	207236	1490	10	36	1 870,-/2 263,-
levá	207242	1490	12,5		1 950,-/2 360,-
levá	207248	1490	15		2 070,-/2 505,-
pravá	207237	1490	10	36	1 870,-/2 263,-
pravá	207243	1490	12,5		1 950,-/2 360,-
pravá	207249	1490	15		2 070,-/2 505,-

## Leštěný povrch

Verze	Kód	Délka L	výška H1	výška H2	Cena
levá	207220	990	10	30	1 790,-/2 166,-
levá	207226	990	12,5		1 880,-/2 275,-
levá	207232	990	15		1 990,-/2 408,-
pravá	207221	990	10	30	1 790,-/2 166,-
pravá	207227	990	12,5		1 880,-/2 275,-
pravá	207233	990	15		1 990,-/2 408,-
levá	207238	1490	10	36	2 180,-/2 638,-
levá	207244	1490	12,5		2 380,-/2 880,-
levá	207250	1490	15		2 500,-/3 025,-
pravá	207239	1490	10	36	2 180,-/2 638,-
pravá	207245	1490	12,5		2 380,-/2 880,-
pravá	207251	1490	15		2 500,-/3 025,-

## Lakováno černou matnou barvou

Verze	Kód	Délka L	výška H1	výška H2	Cena
levá	207222	990	10	30	3 150,-/3 812,-
levá	207228	990	12,5		3 150,-/3 812,-
levá	207234	990	15		3 150,-/3 812,-
pravá	207223	990	10	30	3 150,-/3 812,-
pravá	207229	990	12,5		3 150,-/3 812,-
pravá	207235	990	15		3 150,-/3 812,-
levá	207240	1490	10	36	3 350,-/4 054,-
levá	207246	1490	12,5		3 350,-/4 054,-
levá	207252	1490	15		3 350,-/4 054,-
pravá	207241	1490	10	36	3 350,-/4 054,-
pravá	207247	1490	12,5		3 350,-/4 054,-
pravá	207253	1490	15		3 350,-/4 054,-

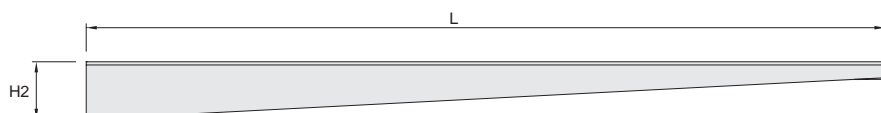

## Popis výrobku

- Tři výšky (10, 12,5 a 15 mm) pro rozdílné tloušťky dlaždic
- Dostupné ve dvou délkách
- Předformovaný spád
- Snadná instalace
- Materiál: Nerezová ocel, materiál 1.4301 (AISI 304)
- Třída zatížení: Splňuje požadavky K3
- Vrchní plocha: 12 mm, pro použití s nebo bez skleněné zástěny
- Montáž: Připraveno pro instalaci
- Délka: 990 a 1490 mm, lze zkrátit na místě před instalací
- Verze: Dostupné v levo- a pravostranném provedení

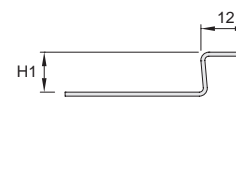
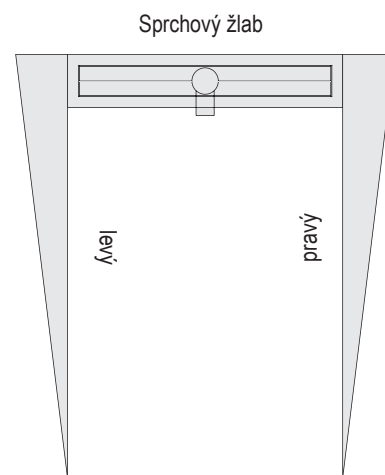

Na poptávku dostupné provedení do délky 1 990 mm.

# NÁBYTEK UNIKÁTNÍ DESIGN PRO VAŠI KOUPELNU



## KOUPELNOVÝ NÁBYTEK

RIHO je místo, kde získáte kompletní zařízení vaší koupelny .

Vytvořte si příjemnou atmosféru ve vaší koupelně pomocí krásných koupelnových skříněk. Tři kolekce nábytku v tomto katalogu mají svůj vlastní styl, od venkovského po moderní. Každý zákazník si tedy může skvěle zkombinovat každý interiér svého domu či bytu.

Kolekce nábytku RIHO jsou velmi dobře kombinovatelné se všemi dalšími produkty z našeho portfolia, vanami, sprchovými i vanovými zástěnami, se sprchovými vaničkami.





## SPRING: SVĚŽÍ A TRENDOVÉ BARVY

SPRING (jaro) je kolekce, která, stejně jako jaro je o inovaci. Nábytek této řady je plně funkční, svěžího a trendového vzhledu a hodí se ke každému stylu koupelny.

Nábytek SPRING je možno si objednat ve dvou variantách - s hloubkou 40 nebo 46 cm v šesti barevných dekorech s různými barevnými provedeními úchytek.

SPRING je kombinací pěkného koupelňového nábytku za příjemnou cenu.

str. 282



## LIVIT: INDUSTRIÁLNÍ ČERNÁ

S řadou koupelňového nábytku Livit nabízíme kvalitní, modulární koncepci nábytku s mnoha kombinovatelnými prvky. K dispozici je vám několik variant umyvadel, spodních skříněk a rámců pomocí kterých si vytvoříte koupelnu svých snů.

str. 314



## FROMSCRATCH: DESIGNOVÁ KOLEKCE

FromScratch je designová kolekce společnosti RIHO. Výrobky pocházejí z jedné produktové vývojové řady, u které je kladen důraz na detailní zpracování každého výrobku.

Ty se vyznačují exkluzivním vzhledem, rozpoznatelným podle promyšlených detailů.

Krásné barvy a dřevěné dekory pro skřínky, umyvadla s mnoha možnostmi povrchové úpravy a krycí desky s mnoha variantami umístění umyvadel. S FromScratch přináší do vaší koupelny krásu a eleganci.

str. 404



## VPUSŤTE SPRING DO SVÉ KOUPELNY

Spring je nejnovější kolekce koupelnového nábytku RIHO. Série nábytku, která se hodí do každé koupelny díky širokému výběru umyvadel různých velikostí.

Pro větší koupelny nabízíme umyvadla s hloubkou 46 cm. Máte však místa méně? V tom případě si vyberte nábytek s hloubkou 40 cm. Díky dvěma zásuvkám budete mít i tak spoustu úložného prostoru.

Vyberte si ze dvou typů základních variant. Rozhodněte se pro nábytek v dekoru dřeva s rovně seříznutou hranou zásuvek nebo lakované dekory v bílé barvě se skosenou hranou. S koupelnovým nábytkem Spring si můžete být jisti, že dokonale zapadne do vašeho interiéru.

V této kolekci najdete také nábytek s umyvadlem pro vaši toaletu, což je na každé moderní toaletě nepostradatelné a také praktické pro uložení vašich každodenních potřeb.

Spring - nábytek s mnoha druhy madel určenými pro dřevěné dekory

Dopřejte vašemu koupelnovému nábytku úchytky v osobitém stylu. Jsou k dispozici v 5 různých trendových barvách. Rukojeti je možné umístit na spodní skříňky pod umyvadlo i boční skříňky v dekoru dřeva

Barvy Spring .....	str. 282
Objednací metoda Spring .....	str. 283
Základní sety Spring Vow .....	str. 284
Základní sety Spring Rise .....	str. 288
Základní sety Spring Dew .....	str. 292
Základní sety Spring Glow .....	str. 296
Základní sety Spring Blush .....	str. 300
Základní sety Spring Tablet .....	str. 304
Kombinovatelné prvky Spring .....	str. 307
Příslušenství Spring .....	str. 310





NÁBYTEK SPRING

Barvy Spring



D01  
Just Oak



D02  
Red Wood

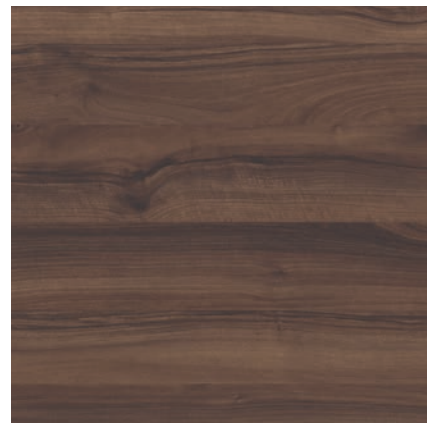

D03  
Canella Brown



D04  
Charred Black



Z01  
Matná bílá lakovaná - LACK



R01  
Lesklá bílá lakovaná - LACK

Barvy úchytek



bílá



černá



zlatá

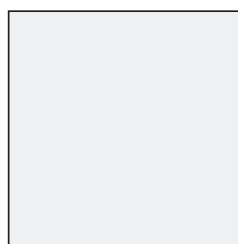

matná stříbrná



chrom



černá





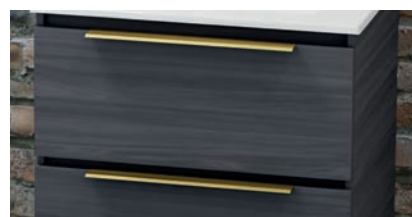



chrom



zlatá

1. Vyberte si typ a hloubku umyvadla:

- Spring Vow
  - Hloubka 20 cm 
  - Hloubka 40 cm
  - Hloubka 46 cm
- Spring Rise
  - Hloubka 20 cm 
  - Hloubka 46 cm
- Spring Dew
  - Hloubka 46 cm 
- Spring Glow
  - Hloubka 46 cm 
- Spring Blush
  - Hloubka 40 cm 
- KRYCÍ DESKY SPRING
  - Hloubka 40 cm 
  - Hloubka 46 cm

Všechna umyvadla jsou k dispozici pouze s otvory pro baterii

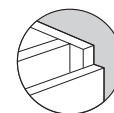

2. Výběr dekoru:

- spodní skříňka s rovně seříznutou hranou zásuvek, k dispozici pouze v dekoru dřeva, s možností montáže úchytek
- spodní skříňka se 45 ° skosenými hranami zásuvek, k dispozici pouze v barvách laku, bez možnosti montáže úchytek

Zadejte barevný kód namísto CODE/LACK

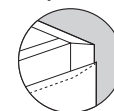

3. Výběr délky umyvadla:

- Můžete si vybrat z těchto délek umyvadel: 40 cm, 60 cm, 80 cm, 100 cm a 120 cm

4. Přizpůsobte nábytek svým potřebám pomocí výběru barevně sladěných úchytek a doplňků

Všechny nábytkové sestavy jsou dodávány s odtokovou soupravou clic-clac.

Úchytky nejsou součástí setu nábytku a je nutné je objednat zvlášť.





## SPRING VOW

### MINIMALISTICKÝ DESIGN

Praktický nábytek Spring Vow má elegantní a minimalistický design. Svým moderním vzhledem umyvadla je vhodný pro všechny moderní interiéry koupelen. Umyvadlo je k dispozici v hloubkách 40 a 46 cm a je 8 cm vysoké.

Umyvadla jsou vyrobena z umělého mramoru, materiál je hladký a neporézní, proto se snadno udržuje.





## SPRING VOW

- litý mramor
- matná bílá
- výška umyvadla 8 cm
- délka umyvadla 40,60,80,100,120 cm
- hloubka umyvadla 40 nebo 46 cm
- včetně clic-clack v barvě matná bílá
- v délkách 40,60,80,100 s 1 otvorem na baterie, v délkách 100 a 120 cm se 2 otvory na baterie
- verze C pro použití na toaletě



rovná hrana zásuvky - dekor dřeva, možnost úchytek



zkosená hrana zásuvky - dekor lak

Nábytek Spring nabízíme v těchto barvách:

Dekor dřeva - CODE s možností výběru úchytek

312

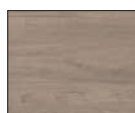

D01  
Just Oak



D02  
Red Wood



D03  
Canella Brown



D04  
Charred Black

Matná/Lesklá bílá lakovaná - LACK



Z01  
Matná bílá lakovaná - LACK



R01  
Lesklá bílá lakovaná - LACK



40 x 20 x 8 cm



60 x 46 x 8 cm

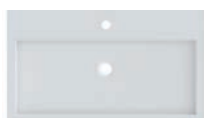

80 x 46 x 8 cm



60 x 40 x 8 cm



80 x 40 x 8 cm



100 x 46 x 8 cm



100 x 46 x 8 cm



100 x 40 x 8 cm



100 x 40 x 8 cm



120 x 46 x 8 cm



120 x 40 x 8 cm

## Nábytek Spring Vow si můžete objednat v těchto setech

### Set A

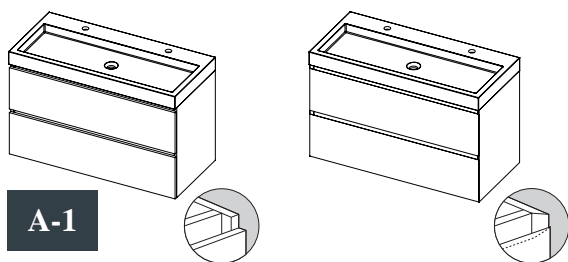

**A-1**

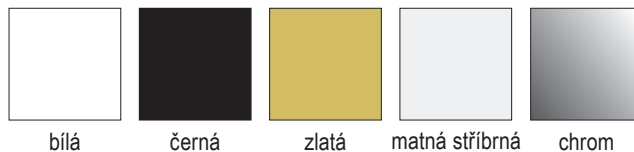

bílá

černá

zlatá

matná stříbrná

chrom

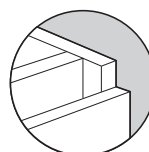

rovná hrana zásuvky - dekor dřeva,  
možnost úchytek

### Set B

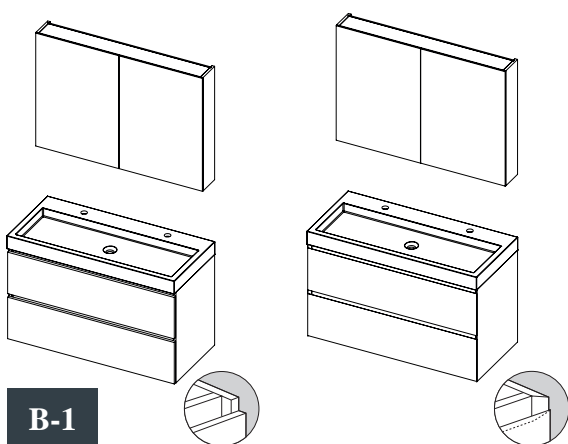

**B-1**

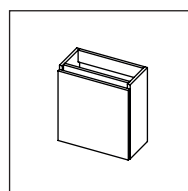

Spodní skříňka

+

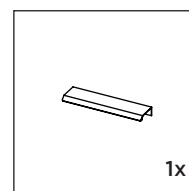

1x

Úchytka 15 cm

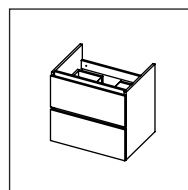

Spodní skříňka 60 cm

+

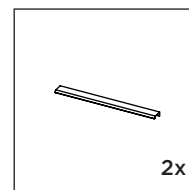

2x

Úchytka 40 cm

### Set C

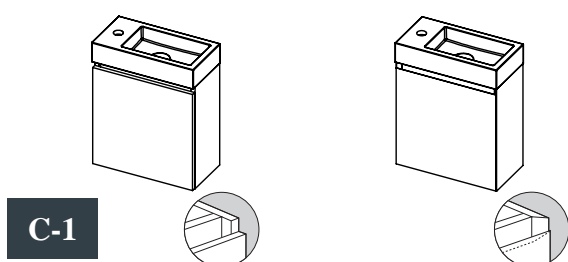

**C-1**

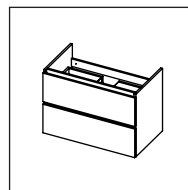

Spodní skříňka 80 cm

+

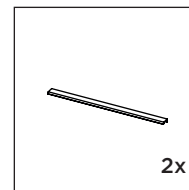

2x

Úchytka 60cm

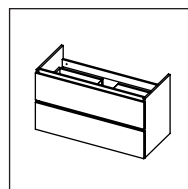

Spodní skříňka 100 cm

+

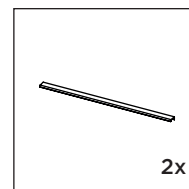

2x

Úchytka 75 cm

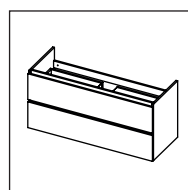

Spodní skříňka 120 cm

+

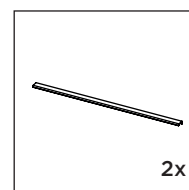

2x

Úchytka 90 cm

## Sety nábytku Spring Wow

### A-1

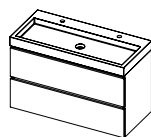

Rozměr nábytku (d x h x v)	Rozměr umyvadla (d x h x v)	Počet otvorů na baterie	Umístění umyvadla	Barva umyvadla	Umístění vyřezu v zásuvce na sifon	Objednací číslo spodních skříněk s rovnou hranou zásuvek - dekor dřeva	Cena	Objednací číslo spodních skříněk se zkosenými hranami - dekor lak	Cena
60 x 40 x 56	60 x 40 x 8	1		<input type="checkbox"/>		F001029CODE	15 404,-/18 639,-	F001253LACK	19 302,-/23 355,-
80 x 40 x 56	80 x 40 x 8	1		<input type="checkbox"/>		F001030CODE	17 144,-/20 744,-	F001254LACK	21 470,-/25 979,-
100 x 40 x 56	100 x 40 x 8	1		<input type="checkbox"/>		F001031CODE	19 212,-/23 247,-	F001255LACK	24 054,-/29 105,-
100 x 40 x 56	100 x 40 x 8	2		<input type="checkbox"/>		F001032CODE	19 212,-/23 247,-	F001256LACK	24 054,-/29 105,-
120 x 40 x 56	120 x 40 x 8	2		<input type="checkbox"/>		F001033CODE	21 358,-/25 843,-	F001257LACK	26 481,-/32 042,-
60 x 46 x 56	60 x 46 x 8	1		<input type="checkbox"/>		F001014CODE	15 549,-/18 814,-	F001238LACK	19 448,-/23 532,-
80 x 46 x 56	80 x 46 x 8	1		<input type="checkbox"/>		F001015CODE	17 369,-/21 016,-	F001239LACK	21 695,-/26 251,-
100 x 46 x 56	100 x 46 x 8	1		<input type="checkbox"/>		F001016CODE	19 415,-/23 492,-	F001240LACK	24 256,-/29 350,-
100 x 46 x 56	100 x 46 x 8	2		<input type="checkbox"/>		F001017CODE	19 415,-/23 492,-	F001241LACK	24 256,-/29 350,-
120 x 46 x 56	120 x 46 x 8	2		<input type="checkbox"/>		F001018CODE	21 605,-/26 142,-	F001242LACK	26 728,-/32 341,-

### B-1

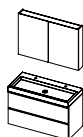

Rozměr nábytku (d x h x v)	Rozměr umyvadla (d x h x v)	Počet otvorů na baterie	Umístění umyvadla	Barva umyvadla	Umístění vyřezu v zásuvce na sifon	Objednací číslo spodních skříněk s rovnou hranou zásuvek - dekor dřeva	Cena	Objednací číslo spodních skříněk se zkosenými hranami - dekor lak	Cena
60 x 40 x 56	60 x 40 x 8	1		<input type="checkbox"/>		F001105CODE	24 841,-/30 058,-	F001329LACK	28 009,-/33 891,-
80 x 40 x 56	80 x 40 x 8	1		<input type="checkbox"/>		F001106CODE	30 301,-/36 664,-	F001330LACK	33 874,-/40 988,-
100 x 40 x 56	100 x 40 x 8	1		<input type="checkbox"/>		F001107CODE	33 447,-/40 471,-	F001331LACK	37 166,-/44 971,-
100 x 40 x 56	100 x 40 x 8	2		<input type="checkbox"/>		F001108CODE	33 447,-/40 471,-	F001332LACK	37 166,-/44 971,-
120 x 40 x 56	120 x 40 x 8	2		<input type="checkbox"/>		F001109CODE	37 053,-/44 834,-	F001333LACK	40 604,-/49 131,-
60 x 46 x 56	60 x 46 x 8	1		<input type="checkbox"/>		F001090CODE	24 975,-/30 220,-	F001314LACK	28 155,-/34 068,-
80 x 46 x 56	80 x 46 x 8	1		<input type="checkbox"/>		F001091CODE	30 537,-/36 950,-	F001315LACK	34 109,-/41 272,-
100 x 46 x 56	100 x 46 x 8	1		<input type="checkbox"/>		F001092CODE	33 649,-/40 715,-	F001316LACK	37 379,-/45 229,-
100 x 46 x 56	100 x 46 x 8	2		<input type="checkbox"/>		F001093CODE	33 649,-/40 715,-	F001317LACK	37 379,-/45 229,-
120 x 46 x 56	120 x 46 x 8	2		<input type="checkbox"/>		F001094CODE	37 289,-/45 120,-	F001318LACK	40 850,-/49 429,-

### C-1

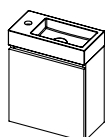

Rozměr nábytku (d x h x v)	Rozměr umyvadla (d x h x v)	Počet otvorů na baterie	Umístění umyvadla	Barva umyvadla	Umístění vyřezu v zásuvce na sifon	Objednací číslo spodních skříněk s rovnou hranou zásuvek - dekor dřeva	Cena	Objednací číslo spodních skříněk se zkosenými hranami - dekor lak	Cena
40 x 20 x 42	40 x 20 x 8	1		<input type="checkbox"/>		F001038CODE	9 729,-/11 772,-	F001262LACK	12 437,-/15 049,-





## SPRING RISE

### MODERNÍ A KLASICKÝ



Tato varianta nábytku SPRING se vyznačuje vysokým keramickým umyvadlem. Ať si pro vaši koupelnu vyberete jakýkoliv styl, tento typ robustního umyvadla se do ní bude jistě hodit.

Keramika je lesklá, odolná proti poškrábání a snadná na údržbu.

Umyvadlo je k dispozici v šířce 46 cm .

SPRING RISE

- keramické umyvadlo
- lesklá bílá barva
- výška umyvadla 12 cm
- délka umyvadla 40,60,80,100,120 cm
- hloubka umyvadla 46 cm
- včetně clic-clack chrom
- v délkách 40,60,80,100 s 1 otvorem na baterie, v délkách 100 a 120 cm se 2 otvory na baterie
- verze C pro použití na toaletě

-  rovná hrana zásuvky - dekor dřeva, možnost úchytok
-  zkosená hrana zásuvky - dekor lak

Nábytek Spring nabízíme v těchto barvách:

Dekor dřeva - CODE s možností výběru úchytok

312



D01 Just Oak



D02 Red Wood

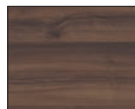

D03 Canella Brown



D04 Charred Black

Matná/Lesklá bílá lakovaná - LACK

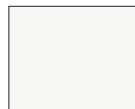

Z01 Matná bílá lakovaná - LACK



R01 Lesklá bílá lakovaná - LACK



40 x 20 x 12 cm



60 x 46 x 12 cm



80 x 46 x 12 cm



100 x 46 x 12 cm



100 x 46 x 12 cm



120 x 46 x 12 cm

## Nábytek Spring Rise si můžete objednat v těchto setech

Set A

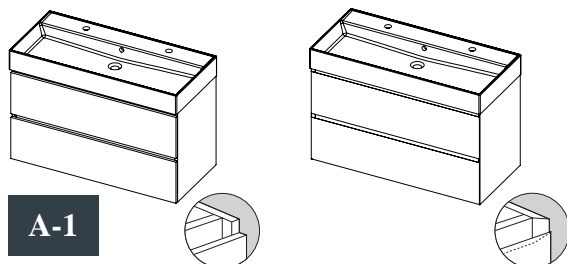

**A-1**

## ÚCHYTKY

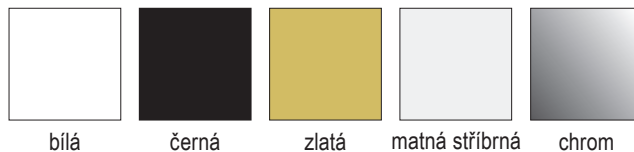

bílá

černá

zlatá

matná stříbrná

chrom

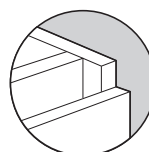

rovná hrana zásuvky - dekor dřeva,  
možnost úchytek

Set B

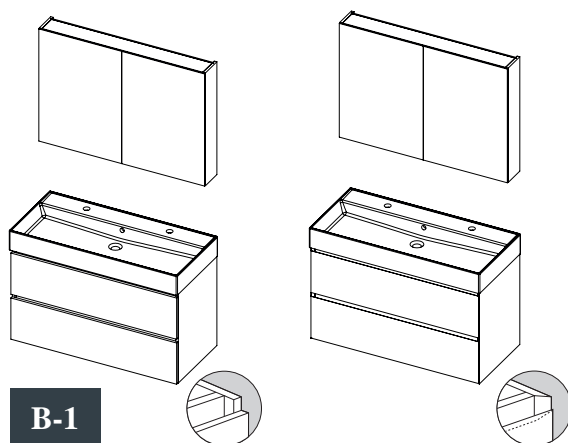

**B-1**

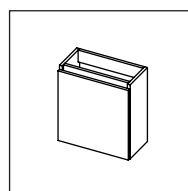

Spodní skříňka

+

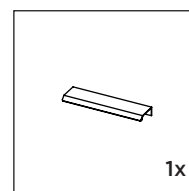

1x

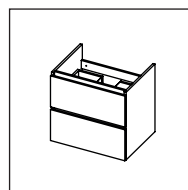

Spodní skříňka 60 cm

+

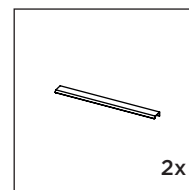

2x

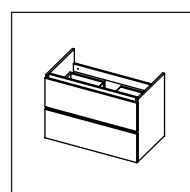

Spodní skříňka 80 cm

+

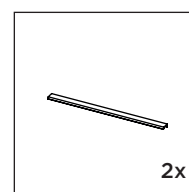

2x

Úchytka 60cm

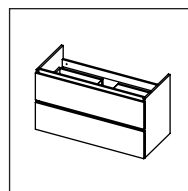

Spodní skříňka 100 cm

+

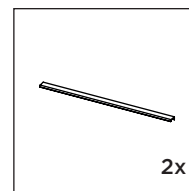

2x

Úchytka 75 cm

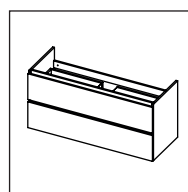

Spodní skříňka 120 cm

+

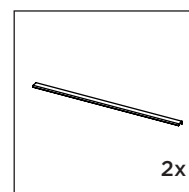

2x

Úchytka 90 cm

Set C

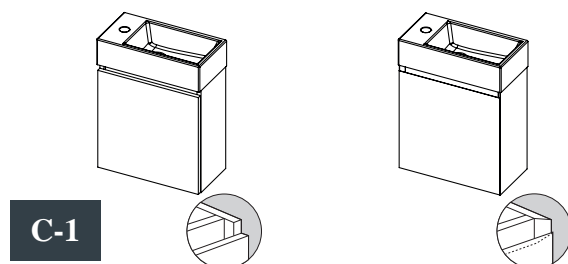

**C-1**



**Sety nábytku Spring Rise**

**A-1**

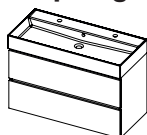

Rozměr nábytku (d x h x v)	Rozměr umyvadla (d x h x v)	Počet otvorů na baterie	Umístění umyvadla	Barva umyvadla	Umístění vyřezu v zásuvce na sifon	Objednací číslo spodních skříněk s rovnou hranou zásuvek - dekor dřeva	Cena	Objednací číslo spodních skříněk se zkosenými hranami - dekor lak	Cena
60 x 40 x 56	60 x 46 x 12	1		<input type="checkbox"/>		F001005CODE	15 695,-/18 991,-	F001229LACK	18 875,-/22 839,-
80 x 40 x 56	80 x 46 x 12	1		<input type="checkbox"/>		F001006CODE	17 122,-/20 718,-	F001230LACK	20 718,-/25 069,-
100 x 40 x 56	100 x 46 x 12	1		<input type="checkbox"/>		F001007CODE	19 874,-/24 048,-	F001231LACK	23 998,-/29 038,-
100 x 40 x 56	100 x 46 x 12	2		<input type="checkbox"/>		F001008CODE	19 874,-/24 048,-	F001232LACK	23 998,-/29 038,-
120 x 40 x 56	120 x 46 x 12	2		<input type="checkbox"/>		F001009CODE	23 560,-/28 508,-	F001233LACK	27 964,-/33 836,-

**B-1**

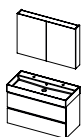

Rozměr nábytku (d x h x v)	Rozměr umyvadla (d x h x v)	Počet otvorů na baterie	Umístění umyvadla	Barva umyvadla	Umístění vyřezu v zásuvce na sifon	Objednací číslo spodních skříněk s rovnou hranou zásuvek - dekor dřeva	Cena	Objednací číslo spodních skříněk se zkosenými hranami - dekor lak	Cena
60 x 40 x 56	60 x 46 x 12	1		<input type="checkbox"/>		F001081CODE	25 133,-/30 411,-	F001305LACK	27 582,-/33 374,-
80 x 40 x 56	80 x 46 x 12	1		<input type="checkbox"/>		F001082CODE	30 267,-/36 623,-	F001306LACK	33 121,-/40 076,-
100 x 40 x 56	100 x 46 x 12	1		<input type="checkbox"/>		F001083CODE	34 109,-/41 272,-	F001307LACK	37 098,-/44 889,-
100 x 40 x 56	100 x 46 x 12	2		<input type="checkbox"/>		F001084CODE	34 109,-/41 272,-	F001308LACK	37 098,-/44 889,-
120 x 40 x 56	120 x 46 x 12	2		<input type="checkbox"/>		F001085CODE	39 255,-/47 499,-	F001309LACK	42 076,-/50 912,-

**C-1**

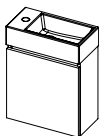

Rozměr nábytku (d x h x v)	Rozměr umyvadla (d x h x v)	Počet otvorů na baterie	Umístění umyvadla	Barva umyvadla	Umístění vyřezu v zásuvce na sifon	Objednací číslo spodních skříněk s rovnou hranou zásuvek - dekor dřeva	Cena	Objednací číslo spodních skříněk se zkosenými hranami - dekor lak	Cena
40 x 20 x 42	40 x 20 x 12	1		<input type="checkbox"/>		F001449CODE	8 438,-/10 210,-	F001453LACK	11 156,-/13 499,-
40 x 20 x 42	40 x 20 x 12	1		<input type="checkbox"/>		F001450CODE	8 438,-/10 210,-	F001454LACK	11 156,-/13 499,-



## SPRING DEW

### MODERNÍ DESIGN

Toto elegantní umyvadlo je pouze 1,5 cm vysoké a 46 cm široké. Elegantní design, tenké linky s čistými okraji.

Umyvadlo je dodáváno v délkách 60, 80 nebo 100 s jedním mycím prostorem a v délce 120 cm se dvěma mycími prostory.

Umyvadlo Spring Dew je vyrobeno z litého mramoru v matné bílé barvě. Tento materiál je neporézní velmi snadný na údržbu. Proto se snadno udržuje

**SPRING DEW**

- litý mramor
- matná bílá
- výška umyvadla 1,6 cm
- délka umyvadla 60,80,100,120 cm
- hloubka umyvadla 46 cm
- včetně clic-clack v barvě matná bílá
- v délkách 60,80,100 s 1 otvorem na baterie, v délce 120 cm se 2 otvory na baterie



rovná hrana zásuvky - dekor dřeva, možnost úchytek



zkosená hrana zásuvky - dekor lak



Nábytek Spring nabízíme v těchto barvách:

Dekor dřeva - CODE s možností výběru úchytek

312



D01 Just Oak



D02 Red Wood



D03 Canella Brown



D04 Charred Black

Matná/Lesklá bílá lakovaná - LACK



Z01 Matná bílá lakovaná - LACK

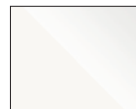

R01 Lesklá bílá lakovaná - LACK



60 x 46 x 12 cm



80 x 46 x 12 cm



100 x 46 x 12 cm



120 x 46 x 12 cm





## Nábytek Spring Dew si můžete objednat v těchto setech

Set A

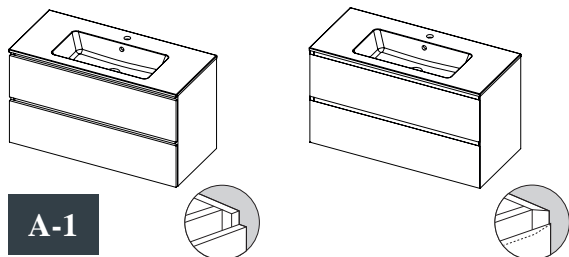

**A-1**

Set B

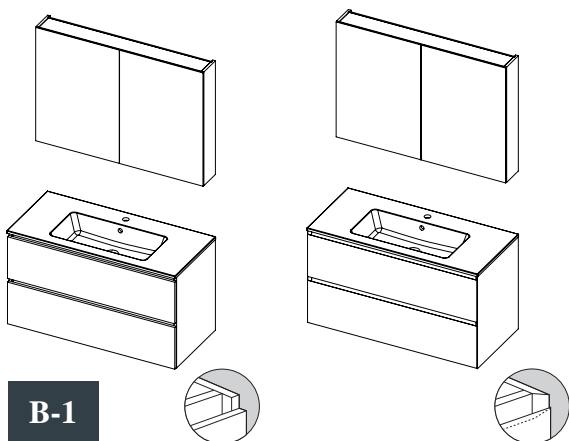

**B-1**

## ÚCHYTKY

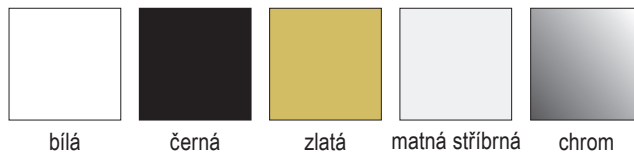

bílá

černá

zlatá

matná stříbrná

chrom

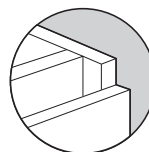

rovná hrana zásuvky - dekor dřeva,  
možnost úchytek

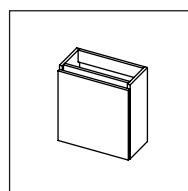

Spodní skříňka

+

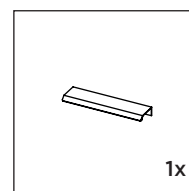

1x

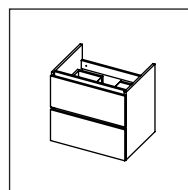

Spodní skříňka 60 cm

+

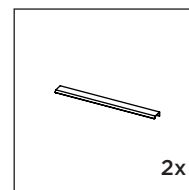

2x

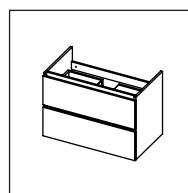

Spodní skříňka 80 cm

+

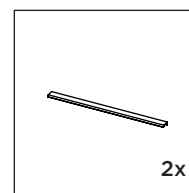

2x

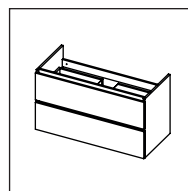

Spodní skříňka 100 cm

+

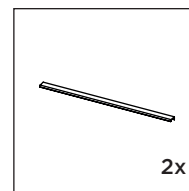

2x

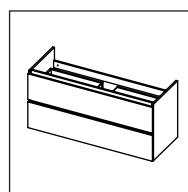

Spodní skříňka 120 cm

+

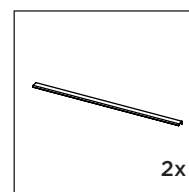

2x

Úchytka 90 cm

## Sety nábytku Spring Dew

### A-1

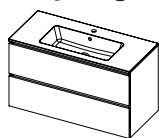

Rozměr nábytku (d x h x v)	Rozměr umyvadla (d x h x v)	Počet otvorů na baterie	Umístění umyvadla	Barva umyvadla	Umístění vyřezu v zásuvce na sifon	Objednací číslo spodních skříněk s rovnou hranou zásuvek - dekor dřeva	Cena	Objednací číslo spodních skříněk se zkosenými hranami - dekor lak	Cena
60 x 46 x 56	60 x 46 x 1,6	1		<input type="checkbox"/>		F001010CODE	16 538,-/20 011,-	F001234LACK	19 706,-/23 844,-
80 x 46 x 56	80 x 46 x 1,6	1		<input type="checkbox"/>		F001011CODE	18 347,-/22 200,-	F001235LACK	21 953,-/26 563,-
100 x 46 x 56	100 x 46 x 1,6	1		<input type="checkbox"/>		F001012CODE	20 436,-/24 728,-	F001236LACK	24 560,-/29 718,-
120 x 46 x 56	120 x 46 x 1,6	2		<input type="checkbox"/>		F001013CODE	25 728,-/31 131,-	F001237LACK	30 121,-/36 446,-

### B-1



Rozměr nábytku (d x h x v)	Rozměr umyvadla (d x h x v)	Počet otvorů na baterie	Umístění umyvadla	Barva umyvadla	Umístění vyřezu v zásuvce na sifon	Objednací číslo spodních skříněk s rovnou hranou zásuvek - dekor dřeva	Cena	Objednací číslo spodních skříněk se zkosenými hranami - dekor lak	Cena
60 x 46 x 56	60 x 46 x 1,6	1		<input type="checkbox"/>		F001086CODE	25 964,-/31 416,-	F001310LACK	28 413,-/34 380,-
80 x 46 x 56	80 x 46 x 1,6	1		<input type="checkbox"/>		F001087CODE	31 503,-/38 119,-	F001311LACK	34 357,-/41 572,-
100 x 46 x 56	100 x 46 x 1,6	1		<input type="checkbox"/>		F001088CODE	34 671,-/41 952,-	F001312LACK	37 659,-/45 567,-
120 x 46 x 56	120 x 46 x 1,6	2		<input type="checkbox"/>		F001089CODE	41 412,-/50 109,-	F001313LACK	44 244,-/53 535,-



## SPRING GLOW

### NADČASOVÁ KLASIKA

Spring Glow je elegantní keramické umyvadlo v šířce 46 cm. Vytvořte si díky tomuto umyvadlu nadčasovou atmosféru ve vaší koupelně. Umyvadlo je k dispozici v délce 60, 80 a 100 cm s jedním mycím místem a v délce 120 cm se dvěma mycími místy.



## SPRING GLOW

- keramické umyvadlo
- lesklá bílá
- výška umyvadla 1,5 cm
- délka umyvadla 60,80,100,120 cm
- hloubka umyvadla 46 cm
- včetně clic-clack chrom
- v délkách 60,80,100 s 1 otvorem na baterie, v délce 120 cm se 2 otvory na baterie



rovná hrana zásuvky - dekor dřeva, možnost úchytek



zkosená hrana zásuvky - dekor lak

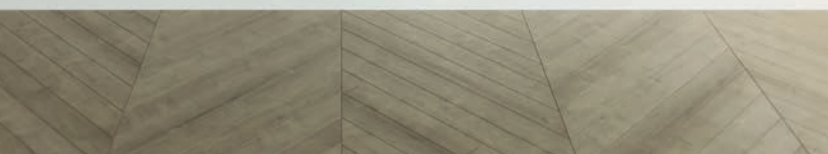

Nábytek Spring nabízíme v těchto barvách:

Dekor dřeva - CODE s možností výběru úchytek

312



D01  
Just Oak



D02  
Red Wood

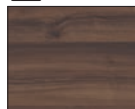

D03  
Canella Brown



D04  
Charred Black

Matná/Lesklá bílá lakovaná - LACK

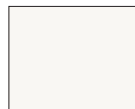

Z01  
Matná bílá lakovaná - LACK

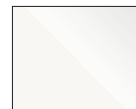

R01  
Lesklá bílá lakovaná - LACK



60 x 46 x 12 cm



80 x 46 x 12 cm



100 x 46 x 12 cm



120 x 46 x 12 cm

## Nábytek Spring Glow si můžete objednat v těchto setech

Set A

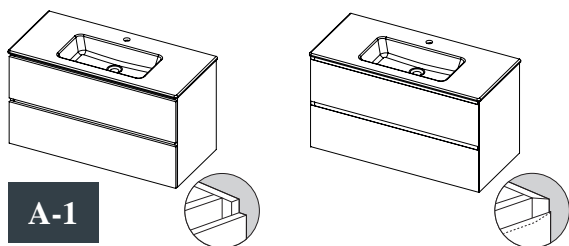

**A-1**

Set B

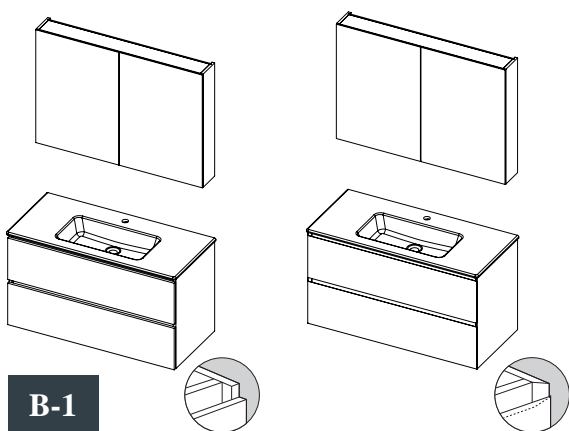

**B-1**

## ÚCHYTKY

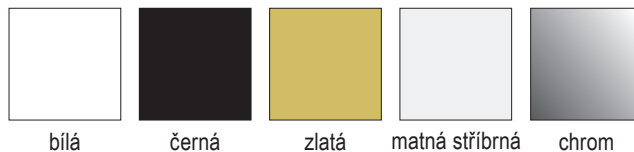

bílá

černá

zlatá

matná stříbrná

chrom

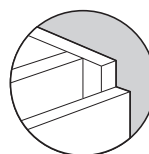

rovná hrana zásuvky - dekor dřeva, možnost úchytek

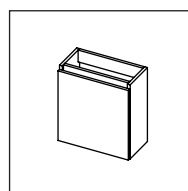

Spodní skříňka

+

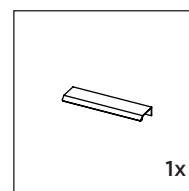

1x

Úchytka 15 cm

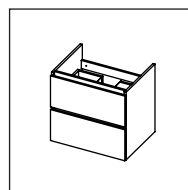

Spodní skříňka 60 cm

+

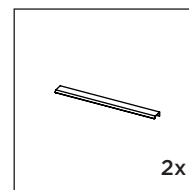

2x

Úchytka 40 cm

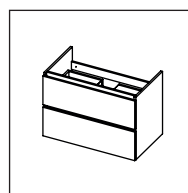

Spodní skříňka 80 cm

+

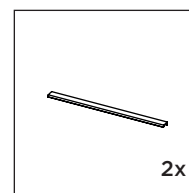

2x

Úchytka 60cm

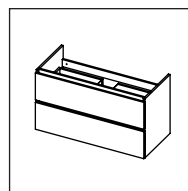

Spodní skříňka 100 cm

+

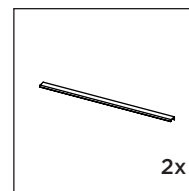

2x

Úchytka 75 cm

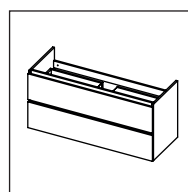

Spodní skříňka 120 cm

+

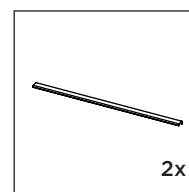

2x

Úchytka 90 cm

## Sety nábytku Spring Glow

### A-1

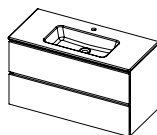

Rozměr nábytku (d x h x v)	Rozměr umyvadla (d x h x v)	Počet otvorů na baterie	Umístění umyvadla	Barva umyvadla	Umístění výřezu v zásuvce na sifon	Objednací číslo spodních skříněk s rovnou hranou zásuvek - dekor dřeva	Cena	Objednací číslo spodních skříněk se zkosenými hranami - dekor lak	Cena
60 x 46 x 56	60 x 46 x 1,5	1		<input type="checkbox"/>				F001225LACK	19 415,-/23 492,-
80 x 46 x 56	80 x 46 x 1,5	1		<input type="checkbox"/>		F001002CODE	18 447,-/22 321,-	F001226LACK	22 054,-/26 685,-
100 x 46 x 56	100 x 46 x 1,5	1		<input type="checkbox"/>		F001003CODE	20 549,-/24 864,-	F001227LACK	24 661,-/29 840,-
120 x 46 x 56	120 x 46 x 1,5	2		<input type="checkbox"/>		F001004CODE	29 402,-/35 576,-	F001228LACK	33 278,-/40 266,-

### B-1

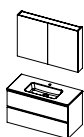

Rozměr nábytku (d x h x v)	Rozměr umyvadla (d x h x v)	Počet otvorů na baterie	Umístění umyvadla	Barva umyvadla	Umístění výřezu v zásuvce na sifon	Objednací číslo spodních skříněk s rovnou hranou zásuvek - dekor dřeva	Cena	Objednací číslo spodních skříněk se zkosenými hranami - dekor lak	Cena
60 x 46 x 56	60 x 46 x 1,5	1		<input type="checkbox"/>				F001301LACK	28 121,-/34 026,-
80 x 46 x 56	80 x 46 x 1,5	1		<input type="checkbox"/>		F001078CODE	31 604,-/38 241,-	F001302LACK	34 458,-/41 694,-
100 x 46 x 56	100 x 46 x 1,5	1		<input type="checkbox"/>		F001079CODE	34 761,-/42 061,-	F001303LACK	37 772,-/45 704,-
120 x 46 x 56	120 x 46 x 1,5	2		<input type="checkbox"/>		F001080CODE	45 098,-/54 569,-	F001304LACK	47 918,-/57 981,-





## SPRING BLUSH

### TRENDOVÉ UMYVADLO S TENKÝM OKRAJEM

Umyvadlo Spring Blush je umyvadlo vyrobené z litého mramoru v bílé matné barvě s tenkým okrajem ve výšce 1,5 cm. Jedná se o neporézní materiál snadný na údržbu.

Hloubka umyvadla je 40 cm

SPRING BLUSH

- litý mramor
- matná bílá
- výška umyvadla 1,5 cm
- délka umyvadla 60,80,100,120 cm
- hloubka umyvadla 40 cm
- včetně clic-clack v barvě matná bílá
- v délkách 60,80,100 s 1 otvorem na baterie



rovná hrana zásuvky - dekor dřeva, možnost úchytek



zkosená hrana zásuvky - dekor lak

Nábytek Spring nabízíme v těchto barvách:

Dekor dřeva - CODE s možností výběru úchytek

312



D01 Just Oak



D02 Red Wood

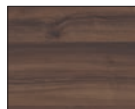

D03 Canella Brown



D04 Charred Black

Matná/Lesklá bílá lakovaná - LACK



Z01 Matná bílá lakovaná - LACK



R01 Lesklá bílá lakovaná - LACK



60 x 40 x 12 cm



80 x 40 x 12 cm



100 x 40 x 12 cm



120 x 40 x 12 cm



## Nábytek Spring Blush si můžete objednat v těchto setech

Set A

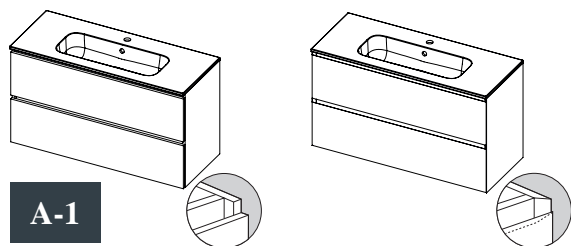

**A-1**

### ÚCHYTKY

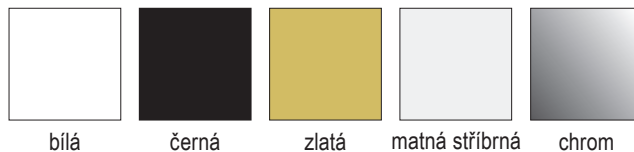

bílá

černá

zlatá

matná stříbrná

chrom

Set B

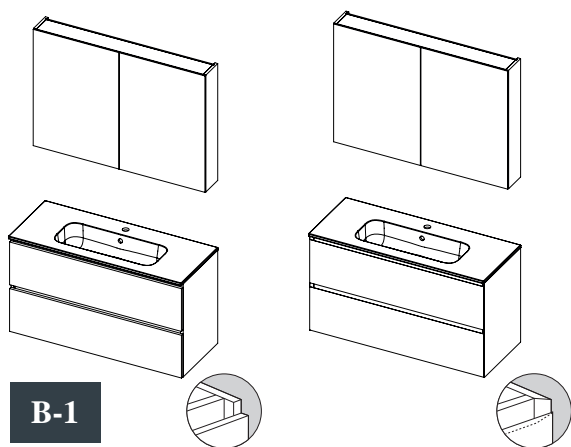

**B-1**

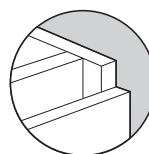

rovná hrana zásuvky - dekor dřeva,  
možnost úchytek

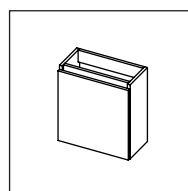

Spodní skříňka

+

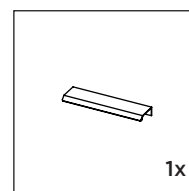

1x

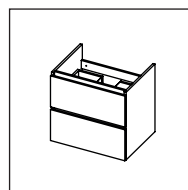

Spodní skříňka 60 cm

+

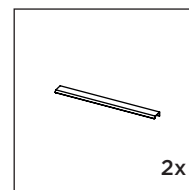

2x

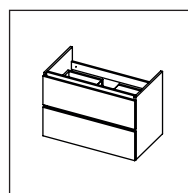

Spodní skříňka 80 cm

+

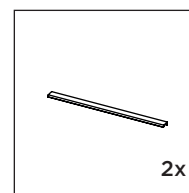

2x

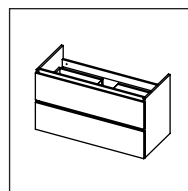

Spodní skříňka 100 cm

+

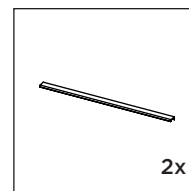

2x

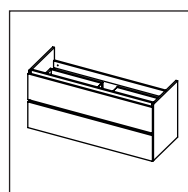

Spodní skříňka 120 cm

+

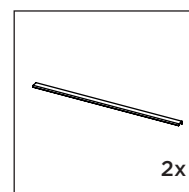

2x



Sety nábytku Spring Blush

A-1

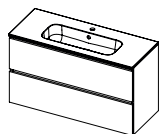

Rozměr nábytku (d x h x v)	Rozměr umyvadla (d x h x v)	Počet otvorů na baterie	Umístění umyvadla	Barva umyvadla	Umístění výřezu v zásuvce na sifon	Objednací číslo spodních skříněk s rovnou hranou zásuvek - dekor dřeva	Cena	Objednací číslo spodních skříněk se zkosenými hranami - dekor lak	Cena
60 x 40 x 56	60 x 40 x 1,5	1		<input type="checkbox"/>		F001024CODE	16 807,-/20 336,-	F001248LACK	19 976,-/24 171,-
80 x 40 x 56	80 x 40 x 1,5	1		<input type="checkbox"/>		F001025CODE	19 886,-/24 062,-	F001249LACK	23 493,-/28 427,-
100 x 40 x 56	100 x 40 x 1,5	1		<input type="checkbox"/>		F001026CODE	21 437,-/25 939,-	F001250LACK	25 560,-/30 928,-
120 x 40 x 56	120 x 40 x 1,5	2		<input type="checkbox"/>		F001028CODE	23 863,-/28 874,-	F001252LACK	28 267,-/34 203,-

B-1

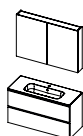

Rozměr nábytku (d x h x v)	Rozměr umyvadla (d x h x v)	Počet otvorů na baterie	Umístění umyvadla	Barva umyvadla	Umístění výřezu v zásuvce na sifon	Objednací číslo spodních skříněk s rovnou hranou zásuvek - dekor dřeva	Cena	Objednací číslo spodních skříněk se zkosenými hranami - dekor lak	Cena
60 x 40 x 56	60 x 40 x 1,5	1		<input type="checkbox"/>		F001100CODE	26 245,-/31 756,-	F001324LACK	28 683,-/34 706,-
80 x 40 x 56	80 x 40 x 1,5	1		<input type="checkbox"/>		F001101CODE	33 042,-/39 981,-	F001325LACK	35 896,-/43 434,-
100 x 40 x 56	100 x 40 x 1,5	1		<input type="checkbox"/>		F001102CODE	35 672,-/43 163,-	F001326LACK	38 670,-/46 791,-
120 x 40 x 56	120 x 40 x 1,5	2		<input type="checkbox"/>		F001104CODE	39 547,-/47 852,-	F001328LACK	42 378,-/51 277,-



## SPRING TABLET

### ELEGANTNÍ DESIGN

Tato elegantní krycí deska má tloušťku 3 cm a je k dispozici ve všech dřevěných dekorech a lakových barvách.

Můžete si vybrat ze šířek 40 cm nebo 46 cm.

Krycí desky můžete kombinovat se všemi umyvadly z kolekce koupelnového nábytku RIHO Livit nebo z kolekce RIHO FromScratch.

## KRYCÍ DESKY SPRING

- krycí deska dekor dřevo nebo lak
- tloušťka krycí desky 3 cm
- délka krycí desky 60,80,100,120 cm
- hloubka krycí desky 40 nebo 46 cm



rovná hrana zásuvky - dekor dřeva,  
možnost úchytek



zkosená hrana zásuvky - dekor lak

Nábytek Spring nabízíme v těchto barvách:

Dekor dřeva - CODE s možností výběru úchytek 312



D01  
Just Oak



D02  
Red Wood



D03  
Canella Brown



D04  
Charred Black

Matná/Lesklá bílá lakovaná - LACK

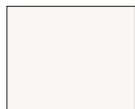

Z01  
Matná bílá lakovaná - LACK

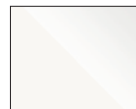

R01  
Lesklá bílá lakovaná - LACK

Keramická umyvadla



bílá mat  
**W032001105**

34,6x11,4 cm

4 236,-/5 126,-



bílá lesk  
**W032001005**

34,6x11,4 cm

4 236,-/5 126,-



## Krycí desky Spring si můžete objednat v těchto setech

Set A

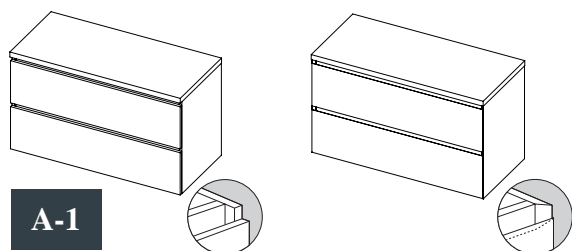

A-1

Set B

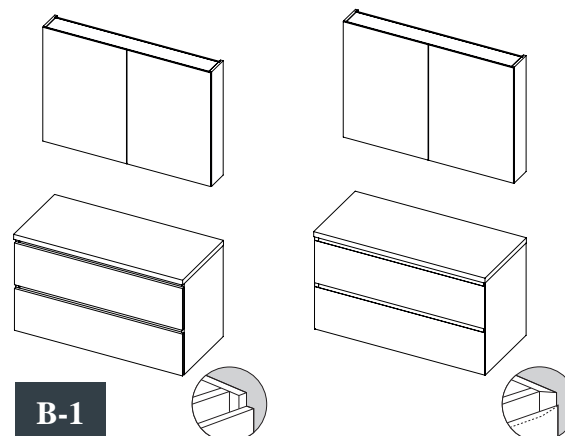

B-1

### SETY SKŘÍŇEK S KRYCÍMI DESKAMI

A-1

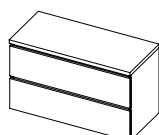





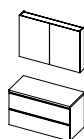





Rozměr nábytku (d x h x v)	Rozměr krycí desky (d x š x v)	Umístění výřezu v zásuvce na sifon	Objednávací číslo spodních skříněk s rovnou hranou zásuvek - dekor dřeva	Cena	Objednávací číslo spodních skříněk se zkosenými hranami - dekor lak	Cena
60 x 40 x 56	60 x 40 x 3		F001034CODE	13 920,-/16 843,-	F001258LACK	17 549,-/21 234,-
80 x 40 x 56	80 x 40 x 3		F001035CODE	15 291,-/18 502,-	F001259LACK	19 437,-/23 519,-
100 x 40 x 56	100 x 40 x 3		F001036CODE	17 381,-/21 031,-	F001260LACK	21 246,-/25 708,-
120 x 40 x 56	120 x 40 x 3		F001037CODE	18 684,-/22 608,-	F001261LACK	23 571,-/28 521,-
60 x 46 x 56	60 x 46 x 3		F001019CODE	13 920,-/16 843,-	F001243LACK	17 549,-/21 234,-
80 x 46 x 56	80 x 46 x 3		F001020CODE	15 291,-/18 502,-	F001244LACK	19 437,-/23 519,-
100 x 46 x 56	100 x 46 x 3		F001021CODE	17 381,-/21 031,-	F001245LACK	21 246,-/25 708,-
120 x 46 x 56	120 x 46 x 3		F001022CODE	18 684,-/22 608,-	F001246LACK	23 571,-/28 521,-
120 x 46 x 56	120 x 46 x 3		F001023CODE	19 987,-/24 184,-	F001247LACK	24 886,-/30 112,-

B-1



Rozměr nábytku (d x h x v)	Rozměr krycí desky (d x š x v)	Umístění výřezu v zásuvce na sifon	Objednávací číslo spodních skříněk s rovnou hranou zásuvek - dekor dřeva	Cena	Objednávací číslo spodních skříněk se zkosenými hranami - dekor lak	Cena
60 x 40 x 56	60 x 40 x 3		F001110CODE	23 357,-/28 262,-	F001334LACK	26 256,-/31 770,-
80 x 40 x 56	80 x 40 x 3		F001111CODE	28 458,-/34 434,-	F001335LACK	31 829,-/38 513,-
100 x 40 x 56	100 x 40 x 3		F001112CODE	31 616,-/38 255,-	F001336LACK	34 346,-/41 559,-
120 x 40 x 56	120 x 40 x 3		F001113CODE	34 368,-/41 585,-	F001337LACK	37 682,-/45 595,-
60 x 46 x 56	60 x 46 x 3		F001095CODE	23 357,-/28 262,-	F001319LACK	26 256,-/31 770,-
80 x 46 x 56	80 x 46 x 3		F001096CODE	28 458,-/34 434,-	F001320LACK	31 829,-/38 513,-
100 x 46 x 56	100 x 46 x 3		F001097CODE	31 616,-/38 255,-	F001321LACK	34 346,-/41 559,-
120 x 46 x 56	120 x 46 x 3		F001098CODE	34 368,-/41 585,-	F001322LACK	37 682,-/45 595,-
120 x 46 x 56	120 x 46 x 3		F001099CODE	35 682,-/43 175,-	F001323LACK	38 997,-/47 186,-





**VARIANTY UMYVADEL SPRING WOW**

	Obj. č.	Popis	Rozměr umyvadla (d x h x v)	Cena
	W004001105	Umyvadlo Spring Wow 1 otvor na baterii Litý mramor matná bílá barva	60 x 46 x 8	5 472,-/6 621,-
	W004002105	Umyvadlo Spring Wow 1 otvor na baterii Litý mramor matná bílá barva	80 x 46 x 8	6 617,-/8 007,-
	W004003105	Umyvadlo Spring Wow 1 otvor na baterii Litý mramor matná bílá barva	100 x 46 x 8	8 168,-/9 883,-
	W004004105	Umyvadlo Spring Wow 2 otvory na baterii Litý mramor matná bílá barva	100 x 46 x 8	8 168,-/9 883,-
	W004005105	Umyvadlo Spring Wow 2 otvory na baterii Litý mramor matná bílá barva	120 x 46 x 8	9 561,-/11 569,-
	W004006105	Umyvadlo Spring Wow 1 otvor na baterii Litý mramor matná bílá barva	60 x 40 x 8	5 303,-/6 417,-
	W004007105	Umyvadlo Spring Wow 1 otvor na baterii Litý mramor matná bílá barva	80 x 40 x 8	6 337,-/7 668,-
	W004008105	Umyvadlo Spring Wow 1 otvor na baterii Litý mramor matná bílá barva	100 x 40 x 8	7 910,-/9 571,-
	W004009105	Umyvadlo Spring Wow 2 otvory na baterii Litý mramor matná bílá barva	100 x 40 x 8	7 910,-/9 571,-
	W004010105	Umyvadlo Spring Wow 2 otvory na baterii Litý mramor matná bílá barva	120 x 40 x 8	9 269,-/11 215,-
	W004011105	Umyvadlo Spring Wow 1 otvor na baterii Litý mramor matná bílá barva	40 x 20 x 8	4 157,-/5 030,-

## VARIANTY UMYVADEL SPRING RISE





	Obj. č.	Popis	Rozměr umyvadla (d x h x v)	Cena
	W005001005	Umyvadlo Spring Rise 1 otvor na baterii Bílá keramika	60 x 46 x 12	5 787,-/7 002,-
	W005002005	Umyvadlo Spring Rise 1 otvor na baterii Bílá keramika	80 x 46 x 12	6 416,-/7 763,-
	W005003005	Umyvadlo Spring Rise 1 otvor na baterii Bílá keramika	100 x 46 x 12	8 820,-/10 672,-
	W005004005	Umyvadlo Spring Rise 2 otvory na baterii Bílá keramika	100 x 46 x 12	8 820,-/10 672,-
	W005005005	Umyvadlo Spring Rise 2 otvory na baterii Bílá keramika	120 x 46 x 12	12 033,-/14 560,-
	W012001005	Umyvadlo Spring Rise 1 otvor na baterii Bílá keramika	41 x 20 x 12	2 371,-/2 869,-
	W012002005	Umyvadlo Spring Rise 1 otvor na baterii Bílá keramika	41 x 20 x 12	2 371,-/2 869,-

## VARIANTY UMYVADEL SPRING DEW





	Obj. č.	Popis	Rozměr umyvadla (d x h x v)	Cena
	W003001105	Umyvadlo Spring Dew 1 otvor na baterii Litý mramor matná bílá barva	60 x 46 x 1,6	6 662,-/8 061,-
	W003002105	Umyvadlo Spring Dew 1 otvor na baterii Litý mramor matná bílá barva	80 x 46 x 1,6	7 774,-/9 407,-
	W003003105	Umyvadlo Spring Dew 1 otvor na baterii Litý mramor matná bílá barva	100 x 46 x 1,6	9 392,-/11 364,-
	W003005105	Umyvadlo Spring Dew 2 otvory na baterii Litý mramor matná bílá barva	120 x 46 x 1,6	12 191,-/14 751,-





**VARIANTY UMYVADEL SPRING GLOW**

	Obj. č.	Popis	Rozměr umyvadla (d x h x v)	Cena
	W001001005	Umyvadlo Spring Glow 1 otvor na baterii Bílá keramika	60 x 46 x 1,5	6 416,-/7 763,-
	W001002005	Umyvadlo Spring Glow 1 otvor na baterii Bílá keramika	80 x 46 x 1,5	8 022,-/9 707,-
	W001003005	Umyvadlo Spring Glow 1 otvor na baterii Bílá keramika	100 x 46 x 1,5	9 629,-/11 651,-
	W001004005	Umyvadlo Spring Glow 2 otvory na baterii Bílá keramika	120 x 46 x 1,5	16 841,-/20 378,-

**VARIANTY UMYVADEL SPRING BLUSH**

	Obj. č.	Popis	Rozměr umyvadla (d x h x v)	Cena
	W002001105	Umyvadlo Spring Blush 1 otvor na baterii Litý mramor matná bílá barva	60 x 46 x 1,5	6 988,-/8 455,-
	W002002105	Umyvadlo Spring Blush 1 otvor na baterii Litý mramor matná bílá barva	80 x 46 x 1,5	9 629,-/11 651,-
	W002003105	Umyvadlo Spring Blush 1 otvor na baterii Litý mramor matná bílá barva	100 x 46 x 1,5	10 595,-/12 820,-
	W002005105	Umyvadlo Spring Blush 1 otvor na baterii Litý mramor matná bílá barva	120 x 46 x 1,5	12 268,-/14 844,-

**KERAMICKÁ UMYVADLA**

	Obj. č.	Popis	Rozměr umyvadla (d x h x v)	Cena
	W032001105	keramická umyvadla bílá mat	34,6 x 11,4 cm	4 236,-/5 126,-
	W032001005	keramická umyvadla bílá lesk	34,6 x 11,4 cm	4 236,-/5 126,-

# PŘÍSLUŠENSTVÍ SPRING

## BOČNÍ SKŘÍŇKY A ZRCADLOVÉ SKŘÍŇKY



Nábytek Spring nabízíme v těchto barvách:

Dekor dřeva - CODE



D01  
Just Oak



D02  
Red Wood

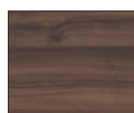

D03  
Canella Brown



D04  
Charred Black

Matná/Lesklá bílá lakovaná - LACK



Z01  
Matná bílá lako-  
vaná - LACK



R01  
Lesklá bílá lako-  
vaná - LACK



Obj. č.	Popis	Rozměr	Cena
F001477CODE	Dekor dřeva s rovně seříznutou hranou dvířek s možností montáže madel	35 x 35 x 168	10 740,-/12 995,-
F001478LACK	Lakovaný povrch se skosenými hranami dvířek bez možnosti montáže úchytok	35 x 35 x 168	19 898,-/24 077,-



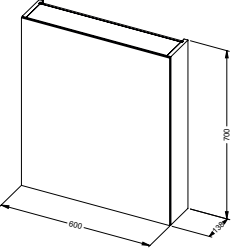
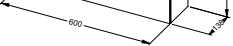
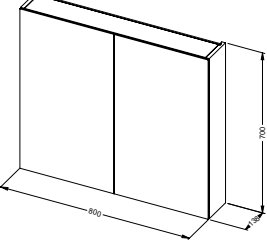
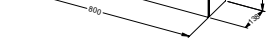
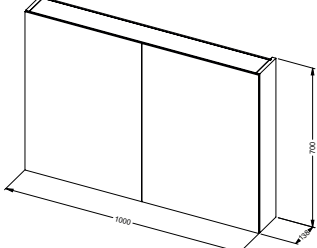
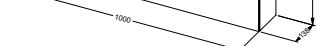
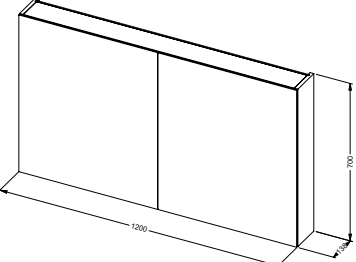
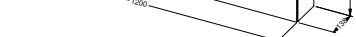





















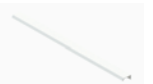

	Obj. č.	Popis	Rozměr	Cena
	F001480CODE	Dekor dřeva	60 x 13,8 x 70	11 325,-/13 703,-
	F001480LACK	lakovaný povrch	60 x 13,8 x 70	11 325,-/13 703,-
	F001481CODE	Dekor dřeva	80 x 13,8 x 70	15 796,-/19 113,-
	F001481LACK	lakovaný povrch	80 x 13,8 x 70	15 796,-/19 113,-
	F001482CODE	Dekor dřeva	100 x 13,8 x 70	17 077,-/20 663,-
	F001482LACK	lakovaný povrch	100 x 13,8 x 70	17 077,-/20 663,-
	F001483CODE	Dekor dřeva	120 x 13,8 x 70	18 841,-/22 798,-
	F001483LACK	lakovaný povrch	120 x 13,8 x 70	18 841,-/22 798,-

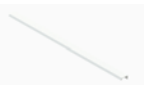

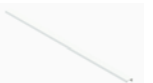
# NÁBYTEK

## ÚCHYTKY

# RIHO

	Popis	Obj. č.	Cena		Popis	Obj. č.	Cena
	Úchytka 15 cm chrom	203226	394,-/477,-		Úchytka 75 cm černá	203240	764,-/924,-
	Úchytka 40 cm chrom	203231	899,-/1 088,-		Úchytka 90 cm černá	203247	854,-/1 033,-
	Úchytka 60 cm chrom	203236	1 146,-/1 387,-		Úchytka 15 cm zlatá	203227	225,-/272,-
	Úchytka 75 cm chrom	203241	1 214,-/1 469,-		Úchytka 40 cm zlatá	203232	394,-/477,-
	Úchytka 90 cm chrom	203245	1 831,-/2 216,-		Úchytka 60 cm zlatá	203237	495,-/599,-
	Úchytka 15 cm bílá	203229	225,-/272,-		Úchytka 75 cm zlatá	203242	584,-/707,-
	Úchytka 40 cm bílá	203234	394,-/477,-		Úchytka 90 cm zlatá	203248	652,-/789,-
	Úchytka 60 cm bílá	203239	495,-/599,-		Úchytka 15 cm matná stříbrná	203228	303,-/367,-
	Úchytka 75 cm bílá	203244	584,-/707,-		Úchytka 40 cm matná stříbrná	203233	471,-/570,-
	Úchytka 90 cm bílá	203246	652,-/789,-		Úchytka 60 cm matná stříbrná	203238	607,-/734,-
	Úchytka 15 cm černá	203225	337,-/408,-		Úchytka 75 cm matná stříbrná	203243	696,-/842,-
	Úchytka 40 cm černá	203230	517,-/626,-		Úchytka 90 cm matná stříbrná	203249	764,-/924,-
	Úchytka 60 cm černá	203235	663,-/802,-				

**OSVĚTLENÍ ZRCADEL**

Popis	Obj. č.	Cena
 <p>Osvětlení Typ 09 chrom 30 cm</p>	204930	1 809,-/2 189,-
 <p>Osvětlení Typ 09 černá 30 cm</p>	204929	1 809,-/2 189,-

**ELEKTRICKÁ ZÁSUVKA S VYPÍNAČEM**

Popis	Obj. č.	Cena
 <p>( IP20 RAND-CZ )</p>	202413	1 146,-/1 387,-
 <p>( IP20 PEN )</p>	202412	1 146,-/1 387,-
 <p>( IP20 CH )</p>	202411	1 146,-/1 387,-







## INDUSTRIÁLNÍ ČERNÁ A MINIMALISTICKÁ BÍLÁ

Stylová kvalitní koupelna s jedinečnými průmyslovými detaily: To je Livit. Kolekce nábytku Livit je založena na výběru z designových umyvadel, která lze kombinovat se spodními skříňkami a buddy rámy. Základní prvky mají elegantní, tenké čela zásuvek, a tenká čela dvířek, která jsou k dispozici s bílými i černými detaily.

Dřevěné dekory byly pečlivě vybrány tak, aby dokonale ladily s černobílými doplňky.

Kromě již sestavených setů vám jako v loňském roce nabízíme možnost vytvořit si vlastní kombinaci koupelnového nábytku. Všechny jednotlivé prvky a příslušenství najdete v příslušných kapitolách.

S touto kolekcí si můžete vytvořit prostor podle svých představ s dlouhodobou užitnou hodnotou.

Barvy Livit.....	str. 316
Objednací metoda Livit.....	str. 317
Livit In between.....	str. 318
Mramorové dekory dřeva.....	str. 319
Základní sety Glaze Top.....	str. 320
Základní sety Velvet Slim.....	str. 334
Základní sety Velvet Top.....	str. 342
Základní sety Stone Slim.....	str. 354
Základní sety Livit Stone Top.....	str. 362
Umyvadla s mramorovým povrchem.....	str. 372
Livit umyvadlo Tiny.....	str. 378
Kombinovatelné prvky Livit.....	str. 383
Příslušenství Livit.....	str. 399

LIVIT BARVY NÁBYTKU

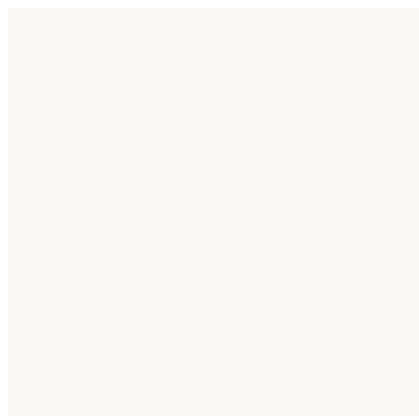

ZM1 - Frosted



DIN - Copper



DRO - Smoke



DRE - Café aje lait

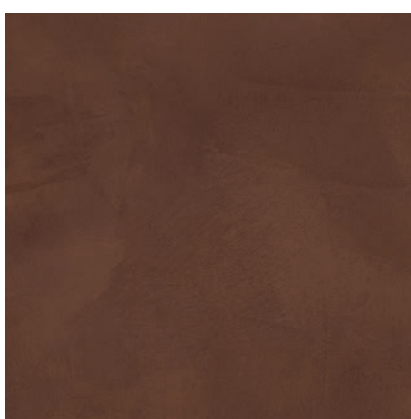

DLB - Corten

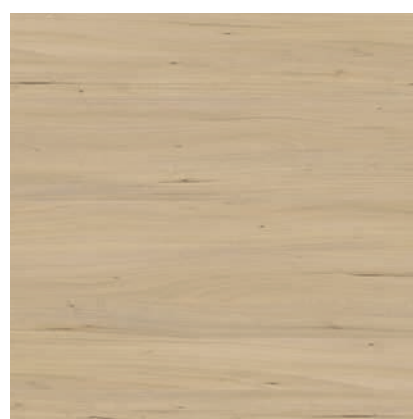

DLL - Larson



DMB - Mahogany



DW6 - Pitch Black



X00 - Marble white + Mahogany



X01 - Marble black + Mahogany

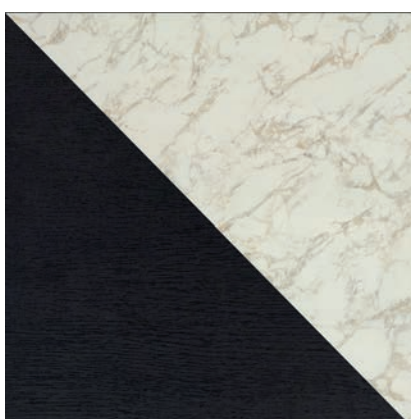

X02 - Marble white + Pitch Black

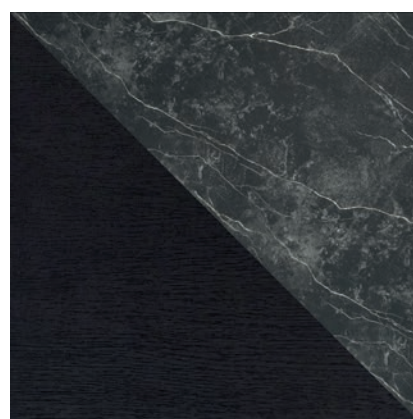

X03 - Marble black + Pitch Black

## OBJEDNACÍ METODA LIVIT

### 1. Vyberte si typ umyvadla

- Glaze Top: Keramika
- Velvet Slim: Solid Surface
- Velvet Top: Solid Surface
- Stone Slim: Pryskyřice
- Stone Top: Pryskyřice
- Umyvadla s mramorovým povrchem: Keramika



Glaze Top



Velvet Slim



Velvet Top



Stone Slim



Stone Top



Umyvadla s mramorovým povrchem

### 2. Vyberte si z námi nabízených setů. Ty se liší výběrem umyvadla

- Můžete si vybrat umyvadlo v kombinaci se spodní skříňkou s jednou nebo dvěma zásuvkami nebo s buddy rámem a krycími deskami. V závislosti na typu umyvadla nabízíme také sady s volně závěšeným umyvadlem.

### 3. Vyberte si délku nábytku

- Délky nábytku nabízíme 60 cm, 80 cm, 100 cm, 120 cm a 140 cm

### 4. Zvolte si potřebný počet otvorů na baterie

- Máte možnost výběru umyvadla bez otvoru na baterie nebo s jedním nebo dvěma otvory na baterie

### 5. Pro objednání SETU nábytku slouží jen jedno objednáací číslo. Nábytkový Set je dodáván s chromovým clic-clackem

Chcete si sestavit svoji vlastní sadu nábytku Livit? I to je možné! Všechny jednotlivé prvky a doplňky naší kolekce Livit najdete na straně 317.



## LIVIT IN BETWEEN



Kromě našich stávajících spodních skříněk s jednou nebo dvěma zásuvkami jsme v roce 2022 přidali do sekce koupelnového nábytku Livit "in betwen" - nový nábytkový díl. Tvoří ho polička, která svým prostorem odpovídá 1/2 zásuvky a tak do ní dokonale zapadá. Je vhodná pro spodní skřínky s jednou i dvěma zásuvkami. Je to nábytkový díl, kterým jsme pro vás vytvořili další prostor, do kterého si můžete uložit malé předměty. V ceníku je vnitřní zásuvka je reprezentován tímto symbolem:

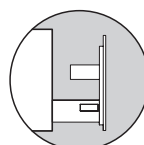



## UMYVADLA S MRAMOROVÝM POVRCHEM

Objevte naše zbrusu nová keramická umyvadla v krásném mramorovém vzhledu. V kombinaci s našimi novými stylovými dekory spodních skříněk si tak můžete vytvořit individuální kousek nábytku do vaší koupelny. Umyvadla jsou k dispozici ve světlém nebo tmavém mramorovém provedení. Obě barevné varianty jsou dostupné ve 3 různých provedeních.



## MRAMOROVÉ DEKORY DŘEVA

Linii mramorových umyvadel rozšiřujeme také o mramorové dekory koupelňového nábytku. Dřevěné dekory nyní můžete kombinovat s novým světlým nebo tmavým mramorováním. Dopřejte své koupelně luxusní nádech pomocí jejího vybavení těmito krásnými mramorovými prvky.





## LIVIT GLAZE TOP

### MODERNÍ KLASIKA

Robustní, elegantní, okouzující. To jsou keramická glazurovaná umyvadla. Minimalistické, moderní, venkovského či průmyslového stylu s charakteristickou atmosférou. Bez ohledu na styl, který si vyberete, dodají tato umyvadla vaší koupelně unikátní atmosféru. To je kouzlo keramiky. Zavěste keramické umyvadlo pro prostorový efekt a moderní vzhled jednoduše přímo na stěnu. Nebo použijte se spodními skříňkami s úložným prostorem tak, aby vše vyhovovalo vašim potřebám.

Materiál:

Keramika, klasika v koupelně. Kvalitní, odolná proti poškrábání, se snadnou údržbou. Vynikající volba s dlouhodobými užitnými vlastnostmi.



## LIVIT GLAZE TOP

- Keramické umyvadlo
- lesklé bílé nebo matné černé provedení
- Může být zavěšeno volně na stěně
- Výška umyvadla: 12,5 cm
- Hloubka umyvadla: 9,5 cm
- Otvory pro baterie:
- pro rozměr 60, 80 cm - bez otvoru nebo 1 otvor
- rozměr 100 cm - bez otvoru, 1 nebo 2 otvory
- 120 cm - bez otvoru nebo 2 otvory
- 120 cm s k dispozici s 1 velkým umyvadlem nebo 2 menšími umyvadly
- Prostor v zásuvce není omezen
- Můžete si objednat černý nebo bílý CLIC-CLAC

Všechny koupelnové nábytky z řady Livit jsou nabízeny v těchto barevných odstínech:

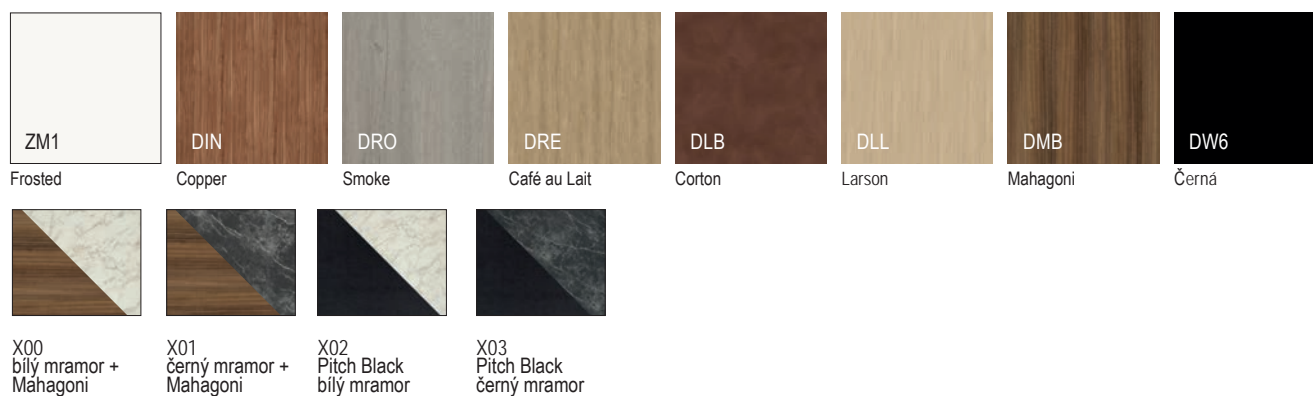

Keramické umyvadlo v bílé barvě s vysokým leskem

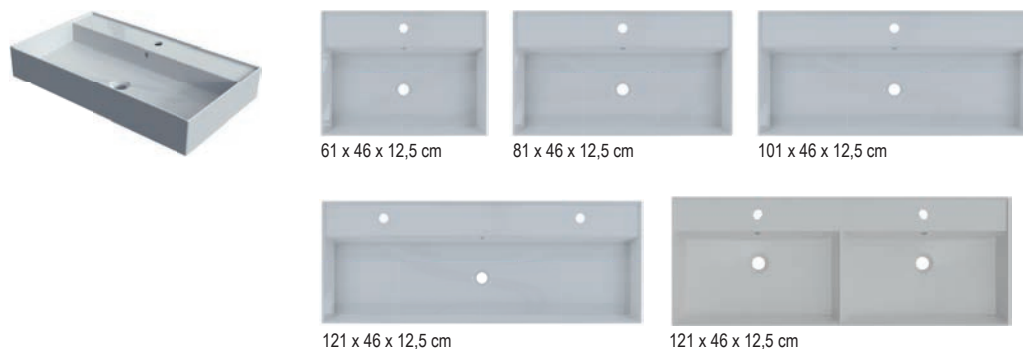

Keramické umyvadlo v černé matné barvě

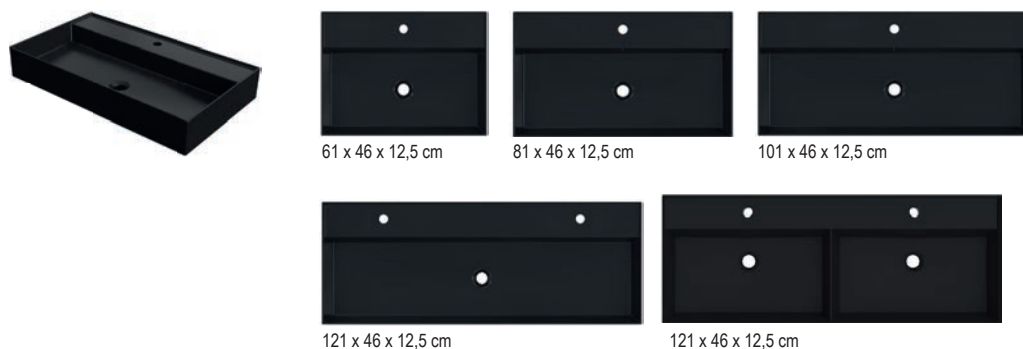

## Sety nábytku s umyvadly Livit Glaze Top

### Set A

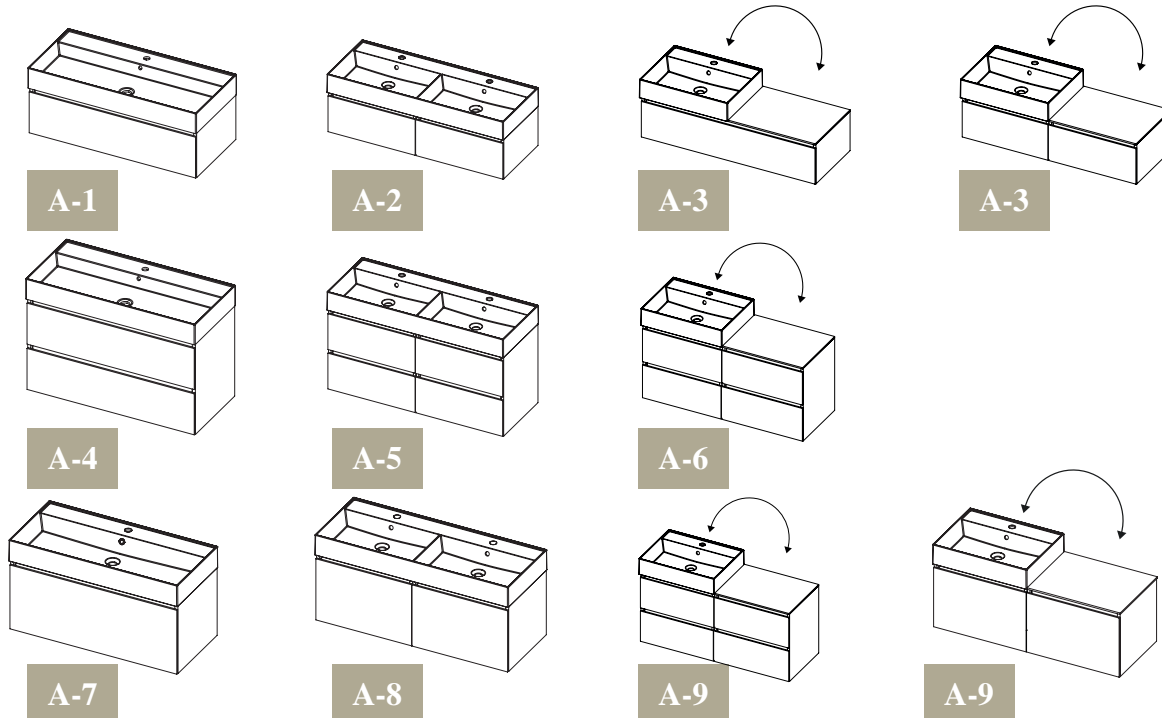

### Set B

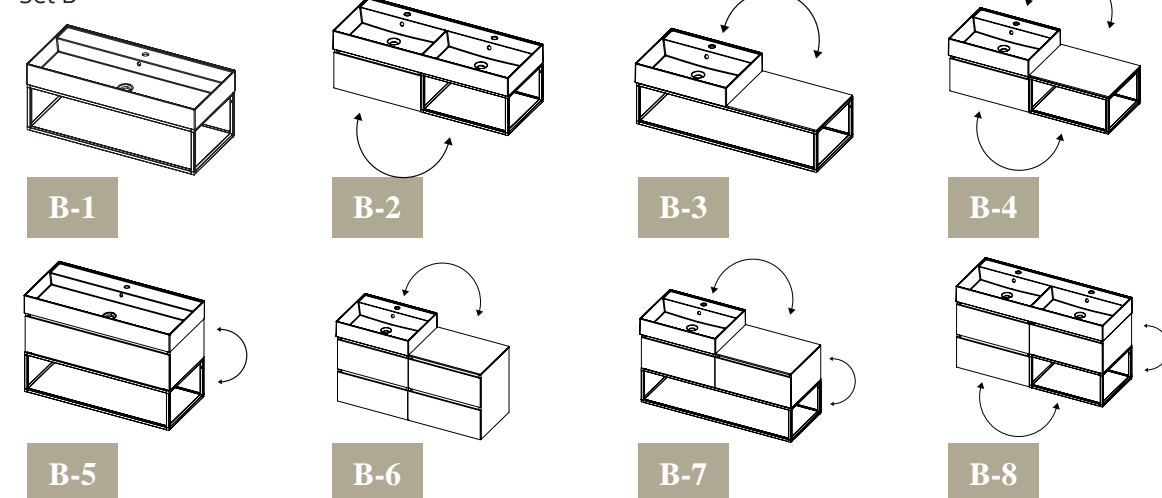

### Set C

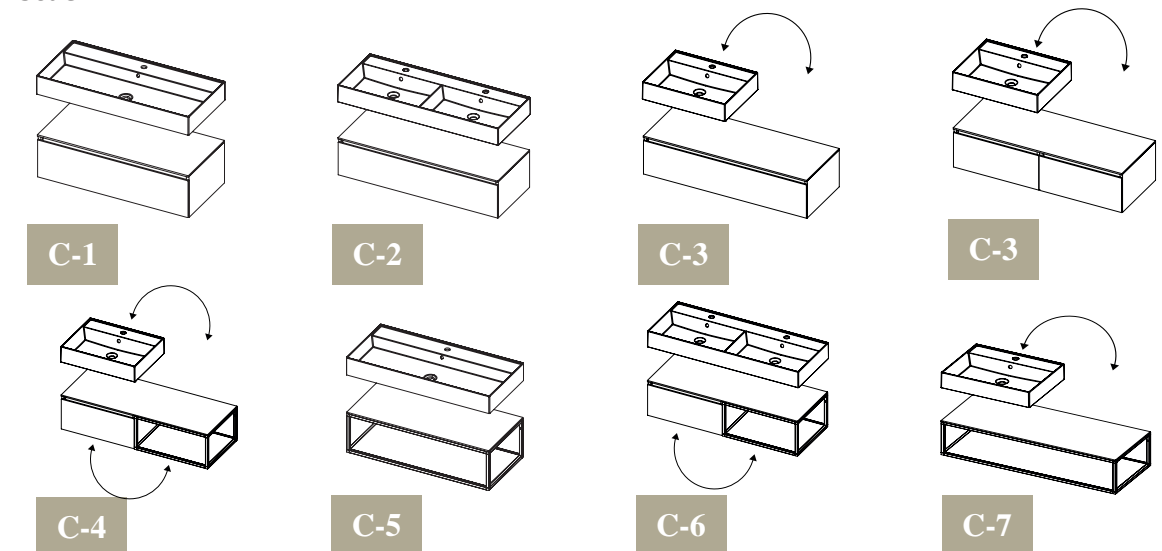

## A-1

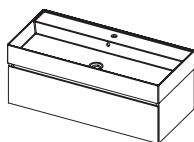

Rozměr nábytku (d x h x v)	Rozměr umyvadla (d x h x v)	Počet otvorů na baterie	Umístění umyvadla	Barva umyvadla	Umístění vyřezu v zásuvce na sifon	Obj. č. nábytku bezú- chytková černá	Cena
60 x 45,5 x 28	61 x 46 x 12,5	0				F002032CODE	23 684,-/28 658,-
60 x 45,5 x 28	61 x 46 x 12,5	0				F002038CODE	27 267,-/32 993,-
60 x 45,5 x 28	61 x 46 x 12,5	1				F002021CODE	23 223,-/28 100,-
60 x 45,5 x 28	61 x 46 x 12,5	1				F002042CODE	26 178,-/31 675,-
80 x 45,5 x 28	81 x 46 x 12,5	0				F002046CODE	27 054,-/32 735,-
80 x 45,5 x 28	81 x 46 x 12,5	0				F002052CODE	31 458,-/38 064,-
80 x 45,5 x 28	81 x 46 x 12,5	1				F002022CODE	26 324,-/31 852,-
80 x 45,5 x 28	81 x 46 x 12,5	1				F002056CODE	30 267,-/36 623,-
100 x 45,5 x 28	101 x 46 x 12,5	0				F002060CODE	30 559,-/36 976,-
100 x 45,5 x 28	101 x 46 x 12,5	0				F002068CODE	35 818,-/43 340,-
100 x 45,5 x 28	101 x 46 x 12,5	1				F002023CODE	29 706,-/35 944,-
100 x 45,5 x 28	101 x 46 x 12,5	1				F002072CODE	34 615,-/41 884,-
100 x 45,5 x 28	101 x 46 x 12,5	2				F002024CODE	30 908,-/37 399,-
100 x 45,5 x 28	101 x 46 x 12,5	2				F002076CODE	35 818,-/43 340,-
120 x 45,5 x 28	121 x 46 x 12,5	0				F002080CODE	36 536,-/44 209,-
120 x 45,5 x 28	121 x 46 x 12,5	0				F002086CODE	43 221,-/52 297,-
120 x 45,5 x 28	121 x 46 x 12,5	2				F002107CODE	36 536,-/44 209,-
120 x 45,5 x 28	121 x 46 x 12,5	2				F002090CODE	43 221,-/52 297,-
120 x 45,5 x 28	121 x 46 x 12,5	0				F002094CODE	38 256,-/46 290,-
120 x 45,5 x 28	121 x 46 x 12,5	0				F002100CODE	45 401,-/54 935,-
120 x 45,5 x 28	121 x 46 x 12,5	2				F002025CODE	37 952,-/45 922,-
120 x 45,5 x 28	121 x 46 x 12,5	2				F002104CODE	44 210,-/53 494,-

## A-2

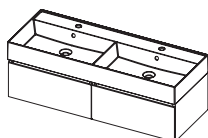

Rozměr nábytku (d x h x v)	Rozměr umyvadla (d x h x v)	Počet otvorů na baterie	Umístění umyvadla	Barva umyvadla	Umístění vyřezu v zásuvce na sifon	Obj. č. nábytku be- zúchytková černá	Cena
120 x 45,5 x 28	121 x 46 x 12,5	0				F002114CODE	48 198,-/58 320,-
120 x 45,5 x 28	121 x 46 x 12,5	0				F002122CODE	55 343,-/66 965,-
120 x 45,5 x 28	121 x 46 x 12,5	2				F002118CODE	46 996,-/56 865,-
120 x 45,5 x 28	121 x 46 x 12,5	2				F002126CODE	54 153,-/65 525,-

## A-3

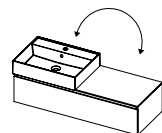

Rozměr nábytku (d x h x v)	Rozměr umyvadla (d x h x v)	Počet otvorů na baterie	Umístění umyvadla	Barva umyvadla	Umístění vyřezu v zásuvce na sifon	Obj. č. nábytku be- zúchytková černá	Cena
120 x 45,5 x 28	61 x 46 x 12,5	0				F002131CODE	29 706,-/35 944,-
120 x 45,5 x 28	61 x 46 x 12,5	0				F002147CODE	33 289,-/40 280,-
120 x 45,5 x 28	61 x 46 x 12,5	1				F002139CODE	28 874,-/34 938,-
120 x 45,5 x 28	61 x 46 x 12,5	1				F002155CODE	32 222,-/38 989,-



## A-3

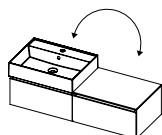

Rozměr nábytku (d x h x v)	Rozměr umyvadla (d x h x v)	Počet otvorů na baterie	Umístění umyvadla	Barva umyvadla	Umístění vyřezu v zásuvce na sifon	Obj. č. nábytku be- zúchytková černá	Cena
120 x 45,5 x 28	61 x 46 x 12,5	0		<input type="checkbox"/>	<input type="checkbox"/>	F002132CODE	38 615,-/46 724,-
120 x 45,5 x 28	61 x 46 x 12,5	0		<input checked="" type="checkbox"/>	<input type="checkbox"/>	F002148CODE	42 188,-/51 047,-
120 x 45,5 x 28	61 x 46 x 12,5	1		<input type="checkbox"/>	<input type="checkbox"/>	F002140CODE	37 772,-/45 704,-
120 x 45,5 x 28	61 x 46 x 12,5	1		<input checked="" type="checkbox"/>	<input type="checkbox"/>	F002156CODE	41 109,-/49 742,-
160 x 45,5 x 28	81 x 46 x 12,5	0		<input type="checkbox"/>	<input type="checkbox"/>	F002162CODE	42 996,-/52 025,-
160 x 45,5 x 28	81 x 46 x 12,5	0		<input checked="" type="checkbox"/>	<input type="checkbox"/>	F002170CODE	47 412,-/57 369,-
160 x 45,5 x 28	81 x 46 x 12,5	1		<input type="checkbox"/>	<input type="checkbox"/>	F002166CODE	41 929,-/50 734,-
160 x 45,5 x 28	81 x 46 x 12,5	1		<input checked="" type="checkbox"/>	<input type="checkbox"/>	F002174CODE	46 221,-/55 927,-

## A-4



Rozměr nábytku (d x h x v)	Rozměr umyvadla (d x h x v)	Počet otvorů na baterie	Umístění umyvadla	Barva umyvadla	Umístění vyřezu v zásuvce na sifon	Obj. č. nábytku be- zúchytková černá	Cena
60 x 45,5 x 56	61 x 46 x 12,5	0		<input type="checkbox"/>	<input type="checkbox"/>	F002178CODE	29 380,-/35 550,-
60 x 45,5 x 56	61 x 46 x 12,5	0		<input checked="" type="checkbox"/>	<input type="checkbox"/>	F002184CODE	32 952,-/39 872,-
60 x 45,5 x 56	61 x 46 x 12,5	1		<input type="checkbox"/>	<input type="checkbox"/>	F002001CODE	28 886,-/34 952,-
60 x 45,5 x 56	61 x 46 x 12,5	1		<input checked="" type="checkbox"/>	<input type="checkbox"/>	F002188CODE	31 885,-/38 581,-
80 x 45,5 x 56	81 x 46 x 12,5	0		<input type="checkbox"/>	<input type="checkbox"/>	F002192CODE	33 368,-/40 375,-
80 x 45,5 x 56	81 x 46 x 12,5	0		<input checked="" type="checkbox"/>	<input type="checkbox"/>	F002198CODE	37 783,-/45 717,-
80 x 45,5 x 56	81 x 46 x 12,5	1		<input type="checkbox"/>	<input type="checkbox"/>	F002002CODE	32 638,-/39 492,-
80 x 45,5 x 56	81 x 46 x 12,5	1		<input checked="" type="checkbox"/>	<input type="checkbox"/>	F002202CODE	36 593,-/44 278,-
100 x 45,5 x 56	101 x 46 x 12,5	0		<input type="checkbox"/>	<input type="checkbox"/>	F002206CODE	37 379,-/45 229,-
100 x 45,5 x 56	101 x 46 x 12,5	0		<input checked="" type="checkbox"/>	<input type="checkbox"/>	F002214CODE	42 626,-/51 577,-
100 x 45,5 x 56	101 x 46 x 12,5	1		<input type="checkbox"/>	<input type="checkbox"/>	F002003CODE	36 536,-/44 209,-
100 x 45,5 x 56	101 x 46 x 12,5	1		<input checked="" type="checkbox"/>	<input type="checkbox"/>	F002218CODE	41 424,-/50 123,-
100 x 45,5 x 56	101 x 46 x 12,5	2		<input type="checkbox"/>	<input type="checkbox"/>	F002004CODE	37 728,-/45 651,-
100 x 45,5 x 56	101 x 46 x 12,5	2		<input checked="" type="checkbox"/>	<input type="checkbox"/>	F002222CODE	42 626,-/51 577,-
120 x 45,5 x 56	121 x 46 x 12,5	0		<input type="checkbox"/>	<input type="checkbox"/>	F002226CODE	43 996,-/53 235,-
120 x 45,5 x 56	121 x 46 x 12,5	0		<input checked="" type="checkbox"/>	<input type="checkbox"/>	F002232CODE	50 681,-/61 324,-
120 x 45,5 x 56	121 x 46 x 12,5	2		<input type="checkbox"/>	<input type="checkbox"/>	F002109CODE	43 996,-/53 235,-
120 x 45,5 x 56	121 x 46 x 12,5	2		<input checked="" type="checkbox"/>	<input type="checkbox"/>	F002236CODE	50 681,-/61 324,-
120 x 45,5 x 56	121 x 46 x 12,5	0		<input type="checkbox"/>	<input type="checkbox"/>	F002240CODE	45 715,-/55 315,-
120 x 45,5 x 56	121 x 46 x 12,5	0		<input checked="" type="checkbox"/>	<input type="checkbox"/>	F002246CODE	52 872,-/63 975,-
120 x 45,5 x 56	121 x 46 x 12,5	2		<input type="checkbox"/>	<input type="checkbox"/>	F002005CODE	45 334,-/54 854,-
120 x 45,5 x 56	121 x 46 x 12,5	2		<input checked="" type="checkbox"/>	<input type="checkbox"/>	F002250CODE	51 681,-/62 534,-

## A-5

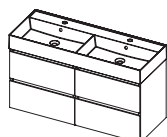

Rozměr nábytku (d x h x v)	Rozměr umyvadla (d x h x v)	Počet otvorů na baterie	Umístění umyvadla	Barva umyvadla	Umístění vyřezu v zásuvce na sifon	Obj. č. nábytku be- zúchytková černá	Cena
120 x 45,5 x 56	121 x 46 x 12,5	0		<input type="checkbox"/>	<input type="checkbox"/>	F002254CODE	59 579,-/72 091,-
120 x 45,5 x 56	121 x 46 x 12,5	0		<input checked="" type="checkbox"/>	<input type="checkbox"/>	F002262CODE	66 747,-/80 764,-
120 x 45,5 x 56	121 x 46 x 12,5	2		<input type="checkbox"/>	<input type="checkbox"/>	F002258CODE	58 388,-/70 649,-
120 x 45,5 x 56	121 x 46 x 12,5	2		<input checked="" type="checkbox"/>	<input type="checkbox"/>	F002266CODE	65 545,-/79 309,-

## A-6

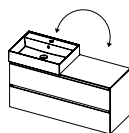

Rozměr nábytku (d x h x v)	Rozměr umyvadla (d x h x v)	Počet otvorů na baterie	Umístění umyvadla	Barva umyvadla	Umístění výřezu v zásuvce na sifon	Obj. č. nábytku bezúchytková černá	Cena
120 x 45,5 x 56	61 x 46 x 12,5	0	<input type="checkbox"/>	<input type="checkbox"/>	<input type="checkbox"/>	F002271CODE	37 166,-/44 971,-
120 x 45,5 x 56	61 x 46 x 12,5	0	<input type="checkbox"/>	<input checked="" type="checkbox"/>	<input type="checkbox"/>	F002287CODE	40 749,-/49 306,-
120 x 45,5 x 56	61 x 46 x 12,5	1	<input type="checkbox"/>	<input type="checkbox"/>	<input type="checkbox"/>	F002279CODE	36 346,-/43 979,-
120 x 45,5 x 56	61 x 46 x 12,5	1	<input type="checkbox"/>	<input checked="" type="checkbox"/>	<input type="checkbox"/>	F002295CODE	39 682,-/48 015,-

## A-6

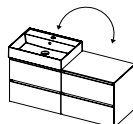

Rozměr nábytku (d x h x v)	Rozměr umyvadla (d x h x v)	Počet otvorů na baterie	Umístění umyvadla	Barva umyvadla	Umístění výřezu v zásuvce na sifon	Obj. č. nábytku bezúchytková černá	Cena
120 x 45,5 x 56	61 x 46 x 12,5	0	<input type="checkbox"/>	<input type="checkbox"/>	<input type="checkbox"/>	F002272CODE	49 996,-/60 495,-
120 x 45,5 x 56	61 x 46 x 12,5	0	<input type="checkbox"/>	<input checked="" type="checkbox"/>	<input type="checkbox"/>	F002288CODE	53 579,-/64 831,-
120 x 45,5 x 56	61 x 46 x 12,5	1	<input type="checkbox"/>	<input type="checkbox"/>	<input type="checkbox"/>	F002280CODE	49 164,-/59 488,-
120 x 45,5 x 56	61 x 46 x 12,5	1	<input type="checkbox"/>	<input checked="" type="checkbox"/>	<input type="checkbox"/>	F002296CODE	52 513,-/63 541,-
160 x 45,5 x 56	81 x 46 x 12,5	1	<input type="checkbox"/>	<input type="checkbox"/>	<input type="checkbox"/>	F002306CODE	54 569,-/66 028,-
160 x 45,5 x 56	81 x 46 x 12,5	1	<input type="checkbox"/>	<input checked="" type="checkbox"/>	<input type="checkbox"/>	F002314CODE	58 860,-/71 221,-
160 x 45,5 x 56	81 x 46 x 12,5	0	<input type="checkbox"/>	<input type="checkbox"/>	<input type="checkbox"/>	F002302CODE	55 635,-/67 318,-
160 x 45,5 x 56	81 x 46 x 12,5	0	<input type="checkbox"/>	<input checked="" type="checkbox"/>	<input type="checkbox"/>	F002310CODE	60 062,-/72 675,-

## A-7

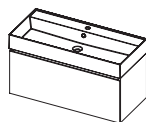

Rozměr nábytku (d x h x v)	Rozměr umyvadla (d x h x v)	Počet otvorů na baterie	Umístění umyvadla	Barva umyvadla	Umístění výřezu v zásuvce na sifon	Obj. č. nábytku bezúchytková černá	Cena
60 x 45,5 x 42	61 x 46 x 12,5	0	<input type="checkbox"/>	<input type="checkbox"/>	<input type="checkbox"/>	F002839CODE	23 380,-/28 290,-
60 x 45,5 x 42	61 x 46 x 12,5	1	<input type="checkbox"/>	<input type="checkbox"/>	<input type="checkbox"/>	F002840CODE	23 380,-/28 290,-
80 x 45,5 x 42	81 x 46 x 12,5	0	<input type="checkbox"/>	<input type="checkbox"/>	<input type="checkbox"/>	F002841CODE	27 088,-/32 776,-
80 x 45,5 x 42	81 x 46 x 12,5	1	<input type="checkbox"/>	<input type="checkbox"/>	<input type="checkbox"/>	F002842CODE	27 088,-/32 776,-
100 x 45,5 x 42	101 x 46 x 12,5	0	<input type="checkbox"/>	<input type="checkbox"/>	<input type="checkbox"/>	F002843CODE	30 357,-/36 732,-
100 x 45,5 x 42	101 x 46 x 12,5	1	<input type="checkbox"/>	<input type="checkbox"/>	<input type="checkbox"/>	F002844CODE	30 357,-/36 732,-
100 x 45,5 x 42	101 x 46 x 12,5	2	<input type="checkbox"/>	<input type="checkbox"/>	<input type="checkbox"/>	F002845CODE	30 357,-/36 732,-
120 x 45,5 x 42	121 x 46 x 12,5	0	<input type="checkbox"/>	<input type="checkbox"/>	<input type="checkbox"/>	F002846CODE	35 199,-/42 591,-
120 x 45,5 x 42	121 x 46 x 12,5	2	<input type="checkbox"/>	<input type="checkbox"/>	<input type="checkbox"/>	F002847CODE	35 199,-/42 591,-
120 x 45,5 x 42	121 x 46 x 12,5	0	<input checked="" type="checkbox"/>	<input type="checkbox"/>	<input type="checkbox"/>	F002848CODE	37 064,-/44 847,-
120 x 45,5 x 42	121 x 46 x 12,5	2	<input checked="" type="checkbox"/>	<input type="checkbox"/>	<input type="checkbox"/>	F002849CODE	37 064,-/44 847,-
60 x 45,5 x 42	61 x 46 x 12,5	0	<input type="checkbox"/>	<input checked="" type="checkbox"/>	<input type="checkbox"/>	F002858CODE	27 155,-/32 858,-
60 x 45,5 x 42	61 x 46 x 12,5	1	<input type="checkbox"/>	<input checked="" type="checkbox"/>	<input type="checkbox"/>	F002859CODE	27 155,-/32 858,-
80 x 45,5 x 42	81 x 46 x 12,5	0	<input type="checkbox"/>	<input checked="" type="checkbox"/>	<input type="checkbox"/>	F002860CODE	27 021,-/32 695,-
80 x 45,5 x 42	81 x 46 x 12,5	1	<input type="checkbox"/>	<input checked="" type="checkbox"/>	<input type="checkbox"/>	F002861CODE	27 021,-/32 695,-
100 x 45,5 x 42	101 x 46 x 12,5	0	<input type="checkbox"/>	<input checked="" type="checkbox"/>	<input type="checkbox"/>	F002862CODE	35 402,-/42 836,-
100 x 45,5 x 42	101 x 46 x 12,5	1	<input type="checkbox"/>	<input checked="" type="checkbox"/>	<input type="checkbox"/>	F002863CODE	35 402,-/42 836,-
100 x 45,5 x 42	101 x 46 x 12,5	2	<input type="checkbox"/>	<input checked="" type="checkbox"/>	<input type="checkbox"/>	F002864CODE	35 402,-/42 836,-
120 x 45,5 x 42	121 x 46 x 12,5	0	<input type="checkbox"/>	<input checked="" type="checkbox"/>	<input type="checkbox"/>	F002865CODE	43 030,-/52 066,-
120 x 45,5 x 42	121 x 46 x 12,5	2	<input type="checkbox"/>	<input checked="" type="checkbox"/>	<input type="checkbox"/>	F002866CODE	43 030,-/52 066,-
120 x 45,5 x 42	121 x 46 x 12,5	0	<input checked="" type="checkbox"/>	<input checked="" type="checkbox"/>	<input type="checkbox"/>	F002867CODE	44 435,-/53 766,-
120 x 45,5 x 42	121 x 46 x 12,5	2	<input checked="" type="checkbox"/>	<input checked="" type="checkbox"/>	<input type="checkbox"/>	F002868CODE	44 435,-/53 766,-

## A-8

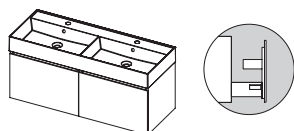

Rozměr nábytku (d x h x v)	Rozměr umyvadla (d x h x v)	Počet otvorů na baterie	Umístění umyvadla	Barva umyvadla	Umístění vyřezu v zásuvce na sifon	Obj. č. nábytku be- zúchytková černá	Cena
120 x 45,5 x 42	121 x 46 x 12,5	0		<input type="checkbox"/>	<input type="checkbox"/>	F002850CODE	46 828,-/56 662,-
120 x 45,5 x 42	121 x 46 x 12,5	2		<input type="checkbox"/>	<input type="checkbox"/>	F002851CODE	46 828,-/56 662,-
120 x 45,5 x 42	121 x 46 x 12,5	0		<input checked="" type="checkbox"/>	<input type="checkbox"/>	F002869CODE	54 198,-/65 580,-
120 x 45,5 x 42	121 x 46 x 12,5	2		<input checked="" type="checkbox"/>	<input type="checkbox"/>	F002870CODE	54 198,-/65 580,-

## A-9

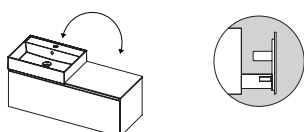

Rozměr nábytku (d x h x v)	Rozměr umyvadla (d x h x v)	Počet otvorů na baterie	Umístění umyvadla	Barva umyvadla	Umístění vyřezu v zásuvce na sifon	Obj. č. nábytku be- zúchytková černá	Cena
120 x 45,5 x 42	61 x 46 x 12,5	0		<input type="checkbox"/>	<input type="checkbox"/>	F002852CODE	28 099,-/34 000,-
120 x 45,5 x 42	61 x 46 x 12,5	1		<input type="checkbox"/>	<input type="checkbox"/>	F002853CODE	28 099,-/34 000,-
120 x 45,5 x 42	61 x 46 x 12,5	0		<input checked="" type="checkbox"/>	<input type="checkbox"/>	F002871CODE	28 099,-/34 000,-
120 x 45,5 x 42	61 x 46 x 12,5	1		<input checked="" type="checkbox"/>	<input type="checkbox"/>	F002872CODE	28 099,-/34 000,-

## A-9

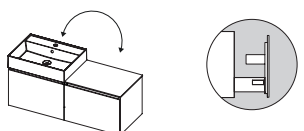

Rozměr nábytku (d x h x v)	Rozměr umyvadla (d x h x v)	Počet otvorů na baterie	Umístění umyvadla	Barva umyvadla	Umístění vyřezu v zásuvce na sifon	Obj. č. nábytku be- zúchytková černá	Cena
120 x 45,5 x 42	61 x 46 x 12,5	0		<input type="checkbox"/>	<input type="checkbox"/>	F002854CODE	37 874,-/45 828,-
120 x 45,5 x 42	61 x 46 x 12,5	1		<input type="checkbox"/>	<input type="checkbox"/>	F002855CODE	37 874,-/45 828,-
120 x 45,5 x 42	61 x 46 x 12,5	0		<input checked="" type="checkbox"/>	<input type="checkbox"/>	F002873CODE	37 874,-/45 828,-
120 x 45,5 x 42	61 x 46 x 12,5	1		<input checked="" type="checkbox"/>	<input type="checkbox"/>	F002874CODE	37 874,-/45 828,-
160 x 45,5 x 42	81 x 46 x 12,5	0		<input type="checkbox"/>	<input type="checkbox"/>	F002856CODE	42 896,-/51 904,-
160 x 45,5 x 42	81 x 46 x 12,5	1		<input type="checkbox"/>	<input type="checkbox"/>	F002857CODE	42 896,-/51 904,-
160 x 45,5 x 42	81 x 46 x 12,5	0		<input checked="" type="checkbox"/>	<input type="checkbox"/>	F002875CODE	42 896,-/51 904,-
160 x 45,5 x 42	81 x 46 x 12,5	1		<input checked="" type="checkbox"/>	<input type="checkbox"/>	F002876CODE	42 896,-/51 904,-



## B-1

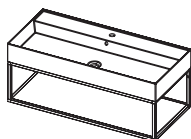

Rozměr nábytku (d x h x v)	Rozměr umyvadla (d x h x v)	Počet otvorů na baterie	Umístění umyvadla	Barva umyvadla	Umístění výřezu v zásuvce na sifon	Rám Buddy černá	Cena
60 x 45,5 x 28	61 x 46 x 12,5	0		<input type="checkbox"/>	<input type="checkbox"/>	F002318CODE	20 718,-/25 069,-
60 x 45,5 x 28	61 x 46 x 12,5	0		<input checked="" type="checkbox"/>	<input type="checkbox"/>	F002322CODE	24 290,-/29 391,-
60 x 45,5 x 28	61 x 46 x 12,5	1		<input type="checkbox"/>	<input type="checkbox"/>	F002320CODE	19 459,-/23 545,-
60 x 45,5 x 28	61 x 46 x 12,5	1		<input checked="" type="checkbox"/>	<input type="checkbox"/>	F002324CODE	22 807,-/27 596,-
80 x 45,5 x 28	81 x 46 x 12,5	0		<input type="checkbox"/>	<input type="checkbox"/>	F002326CODE	23 830,-/28 834,-
80 x 45,5 x 28	81 x 46 x 12,5	0		<input checked="" type="checkbox"/>	<input type="checkbox"/>	F002330CODE	28 233,-/34 162,-
80 x 45,5 x 28	81 x 46 x 12,5	1		<input type="checkbox"/>	<input type="checkbox"/>	F002328CODE	22 673,-/27 434,-
80 x 45,5 x 28	81 x 46 x 12,5	1		<input checked="" type="checkbox"/>	<input type="checkbox"/>	F002332CODE	26 976,-/32 641,-
100 x 45,5 x 28	101 x 46 x 12,5	0		<input type="checkbox"/>	<input type="checkbox"/>	F002334CODE	26 919,-/32 572,-
100 x 45,5 x 28	101 x 46 x 12,5	0		<input checked="" type="checkbox"/>	<input type="checkbox"/>	F002340CODE	32 166,-/38 921,-
100 x 45,5 x 28	101 x 46 x 12,5	1		<input type="checkbox"/>	<input type="checkbox"/>	F002336CODE	26 065,-/31 539,-
100 x 45,5 x 28	101 x 46 x 12,5	1		<input checked="" type="checkbox"/>	<input type="checkbox"/>	F002342CODE	31 312,-/37 888,-
100 x 45,5 x 28	101 x 46 x 12,5	2		<input type="checkbox"/>	<input type="checkbox"/>	F002338CODE	27 267,-/32 993,-
100 x 45,5 x 28	101 x 46 x 12,5	2		<input checked="" type="checkbox"/>	<input type="checkbox"/>	F002344CODE	32 503,-/39 329,-
120 x 45,5 x 28	121 x 46 x 12,5	0		<input type="checkbox"/>	<input type="checkbox"/>	F002346CODE	32 244,-/39 015,-
120 x 45,5 x 28	121 x 46 x 12,5	0		<input checked="" type="checkbox"/>	<input type="checkbox"/>	F002350CODE	38 918,-/47 091,-
120 x 45,5 x 28	121 x 46 x 12,5	2		<input type="checkbox"/>	<input type="checkbox"/>	F002348CODE	32 638,-/39 492,-
120 x 45,5 x 28	121 x 46 x 12,5	2		<input checked="" type="checkbox"/>	<input type="checkbox"/>	F002352CODE	39 311,-/47 566,-
120 x 45,5 x 28	121 x 46 x 12,5	0		<input type="checkbox"/>	<input type="checkbox"/>	F002354CODE	33 952,-/41 082,-
120 x 45,5 x 28	121 x 46 x 12,5	0		<input checked="" type="checkbox"/>	<input type="checkbox"/>	F002358CODE	41 109,-/49 742,-
120 x 45,5 x 28	121 x 46 x 12,5	2		<input type="checkbox"/>	<input type="checkbox"/>	F002356CODE	32 761,-/39 641,-
120 x 45,5 x 28	121 x 46 x 12,5	2		<input checked="" type="checkbox"/>	<input type="checkbox"/>	F002360CODE	39 918,-/48 301,-

## B-2

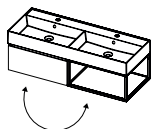

Rozměr nábytku (d x h x v)	Rozměr umyvadla (d x h x v)	Počet otvorů na baterie	Umístění umyvadla	Barva umyvadla	Umístění výřezu v zásuvce na sifon	Obj. č. nábytku bezú- hytková černá	Cena
120 x 45,5 x 28	121 x 46 x 12,5	0		<input type="checkbox"/>	<input type="checkbox"/>	F002363CODE	44 816,-/54 227,-
120 x 45,5 x 28	121 x 46 x 12,5	0		<input checked="" type="checkbox"/>	<input type="checkbox"/>	F002371CODE	51 973,-/62 887,-
120 x 45,5 x 28	121 x 46 x 12,5	2		<input type="checkbox"/>	<input type="checkbox"/>	F002367CODE	43 614,-/52 773,-
120 x 45,5 x 28	121 x 46 x 12,5	2		<input checked="" type="checkbox"/>	<input type="checkbox"/>	F002375CODE	50 782,-/61 446,-

## B-3

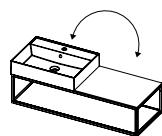

Rozměr nábytku (d x h x v)	Rozměr umyvadla (d x h x v)	Počet otvorů na baterie	Umístění umyvadla	Barva umyvadla	Umístění výřezu v zásuvce na sifon	Rám Buddy černá	Cena
120 x 45,5 x 28	61 x 46 x 12,5	0		<input type="checkbox"/>	<input type="checkbox"/>	F002378CODE	25 413,-/30 750,-
120 x 45,5 x 28	61 x 46 x 12,5	0		<input checked="" type="checkbox"/>	<input type="checkbox"/>	F002382CODE	28 998,-/35 088,-
120 x 45,5 x 28	61 x 46 x 12,5	1		<input type="checkbox"/>	<input type="checkbox"/>	F002379CODE	24 964,-/30 020,-
120 x 45,5 x 28	61 x 46 x 12,5	1		<input checked="" type="checkbox"/>	<input type="checkbox"/>	F002380CODE	28 312,-/34 258,-

## B-4

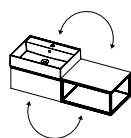

Rozměr nábytku (d x h x v)	Rozměr umyvadla (d x h x v)	Počet otvorů na baterie	Umístění umyvadla	Barva umyvadla	Umístění vyřezu v zásuvce na sifon	Obj. č. nábytku bezúchytková černá	Cena
60 x 45,5 x 28	61 x 46 x 12,5	0		<input type="checkbox"/>	<input type="checkbox"/>	F002387CODE	35 649,-/43 135,-
60 x 45,5 x 28	61 x 46 x 12,5	0		<input checked="" type="checkbox"/>	<input type="checkbox"/>	F002395CODE	39 210,-/47 444,-
60 x 45,5 x 28	61 x 46 x 12,5	1		<input type="checkbox"/>	<input type="checkbox"/>	F002391CODE	34 806,-/42 115,-
60 x 45,5 x 28	61 x 46 x 12,5	1		<input checked="" type="checkbox"/>	<input type="checkbox"/>	F002399CODE	38 143,-/46 153,-
80 x 45,5 x 28	81 x 46 x 12,5	0		<input type="checkbox"/>	<input type="checkbox"/>	F002403CODE	39 783,-/48 137,-
80 x 45,5 x 28	81 x 46 x 12,5	0		<input checked="" type="checkbox"/>	<input type="checkbox"/>	F002411CODE	44 187,-/53 466,-
80 x 45,5 x 28	81 x 46 x 12,5	1		<input type="checkbox"/>	<input type="checkbox"/>	F002407CODE	38 694,-/46 820,-
80 x 45,5 x 28	81 x 46 x 12,5	1		<input checked="" type="checkbox"/>	<input type="checkbox"/>	F002415CODE	42 996,-/52 025,-

## B-5

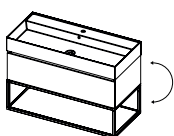

Rozměr nábytku (d x h x v)	Rozměr umyvadla (d x h x v)	Počet otvorů na baterie	Umístění umyvadla	Barva umyvadla	Umístění vyřezu v zásuvce na sifon	Obj. č. nábytku bezúchytková černá	Cena
60 x 45,5 x 56	61 x 46 x 12,5	0		<input type="checkbox"/>	<input type="checkbox"/>	F002419CODE	33 762,-/40 852,-
60 x 45,5 x 56	61 x 46 x 12,5	0		<input checked="" type="checkbox"/>	<input type="checkbox"/>	F002425CODE	37 334,-/45 174,-
60 x 45,5 x 56	61 x 46 x 12,5	1		<input type="checkbox"/>	<input type="checkbox"/>	F002011CODE	33 301,-/40 294,-
60 x 45,5 x 56	61 x 46 x 12,5	1		<input checked="" type="checkbox"/>	<input type="checkbox"/>	F002429CODE	36 255,-/43 869,-
80 x 45,5 x 56	81 x 46 x 12,5	0		<input type="checkbox"/>	<input type="checkbox"/>	F002433CODE	37 615,-/45 514,-
80 x 45,5 x 56	81 x 46 x 12,5	0		<input checked="" type="checkbox"/>	<input type="checkbox"/>	F002439CODE	42 030,-/50 856,-
80 x 45,5 x 56	81 x 46 x 12,5	1		<input type="checkbox"/>	<input type="checkbox"/>	F002012CODE	36 896,-/44 644,-
80 x 45,5 x 56	81 x 46 x 12,5	1		<input checked="" type="checkbox"/>	<input type="checkbox"/>	F002443CODE	40 840,-/49 416,-
100 x 45,5 x 56	101 x 46 x 12,5	0		<input type="checkbox"/>	<input type="checkbox"/>	F002447CODE	41 592,-/50 326,-
100 x 45,5 x 56	101 x 46 x 12,5	0		<input checked="" type="checkbox"/>	<input type="checkbox"/>	F002455CODE	46 850,-/56 689,-
100 x 45,5 x 56	101 x 46 x 12,5	1		<input type="checkbox"/>	<input type="checkbox"/>	F002013CODE	40 738,-/49 293,-
100 x 45,5 x 56	101 x 46 x 12,5	1		<input checked="" type="checkbox"/>	<input type="checkbox"/>	F002459CODE	45 648,-/55 234,-
100 x 45,5 x 56	101 x 46 x 12,5	2		<input type="checkbox"/>	<input type="checkbox"/>	F002014CODE	41 940,-/50 747,-
100 x 45,5 x 56	101 x 46 x 12,5	2		<input checked="" type="checkbox"/>	<input type="checkbox"/>	F002463CODE	46 850,-/56 689,-
120 x 45,5 x 56	121 x 46 x 12,5	0		<input type="checkbox"/>	<input type="checkbox"/>	F002467CODE	48 389,-/58 551,-
120 x 45,5 x 56	121 x 46 x 12,5	0		<input checked="" type="checkbox"/>	<input type="checkbox"/>	F002473CODE	55 074,-/66 640,-
120 x 45,5 x 56	121 x 46 x 12,5	2		<input type="checkbox"/>	<input type="checkbox"/>	F002111CODE	48 389,-/58 551,-
120 x 45,5 x 56	121 x 46 x 12,5	2		<input checked="" type="checkbox"/>	<input type="checkbox"/>	F002477CODE	55 074,-/66 640,-

## B-6

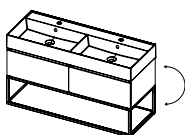

Rozměr nábytku (d x h x v)	Rozměr umyvadla (d x h x v)	Počet otvorů na baterie	Umístění umyvadla	Barva umyvadla	Umístění vyřezu v zásuvce na sifon	Obj. č. nábytku bezúchytková černá	Cena
120 x 45,5 x 56	121 x 46 x 12,5	0		<input type="checkbox"/>	<input type="checkbox"/>	F002495CODE	58 984,-/71 371,-
120 x 45,5 x 56	121 x 46 x 12,5	0		<input checked="" type="checkbox"/>	<input type="checkbox"/>	F002503CODE	66 141,-/80 031,-
120 x 45,5 x 56	121 x 46 x 12,5	2		<input type="checkbox"/>	<input type="checkbox"/>	F002499CODE	57 782,-/69 916,-
120 x 45,5 x 56	121 x 46 x 12,5	2		<input checked="" type="checkbox"/>	<input type="checkbox"/>	F002507CODE	64 950,-/78 590,-

**B-7**

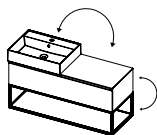

Rozměr nábytku (d x h x v)	Rozměr umyvadla (d x h x v)	Počet otvorů na baterie	Umístění umyvadla	Barva umyvadla	Umístění výřezu v zásuvce na sifon	Obj. č. nábytku bezúchytková černá	Cena
120 x 45,5 x 56	61 x 46 x 12,5	0		<input type="checkbox"/>	<input type="checkbox"/>	F002511CODE	41 558,-/50 285,-
120 x 45,5 x 56	61 x 46 x 12,5	0		<input checked="" type="checkbox"/>	<input type="checkbox"/>	F002527CODE	45 143,-/54 623,-
120 x 45,5 x 56	61 x 46 x 12,5	1		<input type="checkbox"/>	<input type="checkbox"/>	F002519CODE	40 727,-/49 280,-
120 x 45,5 x 56	61 x 46 x 12,5	1		<input checked="" type="checkbox"/>	<input type="checkbox"/>	F002535CODE	44 075,-/53 331,-

**B-7**

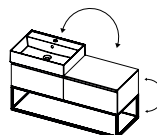

Rozměr nábytku (d x h x v)	Rozměr umyvadla (d x h x v)	Počet otvorů na baterie	Umístění umyvadla	Barva umyvadla	Umístění výřezu v zásuvce na sifon	Obj. č. nábytku bezúchytková černá	Cena
120 x 45,5 x 56	61 x 46 x 12,5	0		<input type="checkbox"/>	<input type="checkbox"/>	F002512CODE	51 973,-/62 887,-
120 x 45,5 x 56	61 x 46 x 12,5	0		<input checked="" type="checkbox"/>	<input type="checkbox"/>	F002528CODE	55 085,-/66 653,-
120 x 45,5 x 56	61 x 46 x 12,5	1		<input type="checkbox"/>	<input type="checkbox"/>	F002520CODE	50 670,-/61 311,-
120 x 45,5 x 56	61 x 46 x 12,5	1		<input checked="" type="checkbox"/>	<input type="checkbox"/>	F002536CODE	54 018,-/65 362,-

**B-8**

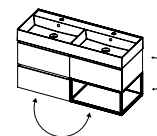

Rozměr nábytku (d x h x v)	Rozměr umyvadla (d x h x v)	Počet otvorů na baterie	Umístění umyvadla	Barva umyvadla	Umístění výřezu v zásuvce na sifon	Obj. č. nábytku bezúchytková černá	Cena
120 x 45,5 x 56	121 x 46 x 12,5	0		<input type="checkbox"/>	<input type="checkbox"/>	F002543CODE	63 961,-/77 393,-
120 x 45,5 x 56	121 x 46 x 12,5	0		<input checked="" type="checkbox"/>	<input type="checkbox"/>	F002549CODE	71 118,-/86 053,-

**C-1**

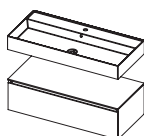

Rozměr nábytku (d x h x v)	Rozměr umyvadla (d x h x v)	Počet otvorů na baterie	Umístění umyvadla	Barva umyvadla	Umístění výřezu v zásuvce na sifon	Obj. č. nábytku be- zúchytková černá	Cena
60 x 45,5 x 28	61 x 46 x 12,5	0		<input type="checkbox"/>	<input type="checkbox"/>	F002556CODE	25 560,-/30 928,-
60 x 45,5 x 28	61 x 46 x 12,5	0		<input checked="" type="checkbox"/>	<input type="checkbox"/>	F002564CODE	29 144,-/35 264,-
60 x 45,5 x 28	61 x 46 x 12,5	1		<input type="checkbox"/>	<input type="checkbox"/>	F002560CODE	24 729,-/29 922,-
60 x 45,5 x 28	61 x 46 x 12,5	1		<input checked="" type="checkbox"/>	<input type="checkbox"/>	F002568CODE	28 065,-/33 959,-
80 x 45,5 x 28	81 x 46 x 12,5	0		<input type="checkbox"/>	<input type="checkbox"/>	F002572CODE	29 211,-/35 345,-
80 x 45,5 x 28	81 x 46 x 12,5	0		<input checked="" type="checkbox"/>	<input type="checkbox"/>	F002580CODE	33 626,-/40 687,-
80 x 45,5 x 28	81 x 46 x 12,5	1		<input type="checkbox"/>	<input type="checkbox"/>	F002576CODE	28 144,-/34 054,-
80 x 45,5 x 28	81 x 46 x 12,5	1		<input checked="" type="checkbox"/>	<input type="checkbox"/>	F002584CODE	32 436,-/39 248,-
100 x 45,5 x 28	101 x 46 x 12,5	0		<input type="checkbox"/>	<input type="checkbox"/>	F002588CODE	32 997,-/39 926,-
100 x 45,5 x 28	101 x 46 x 12,5	0		<input checked="" type="checkbox"/>	<input type="checkbox"/>	F002600CODE	38 256,-/46 290,-
100 x 45,5 x 28	101 x 46 x 12,5	1		<input type="checkbox"/>	<input type="checkbox"/>	F002592CODE	31 807,-/38 486,-
100 x 45,5 x 28	101 x 46 x 12,5	1		<input checked="" type="checkbox"/>	<input type="checkbox"/>	F002604CODE	37 053,-/44 834,-
100 x 45,5 x 28	101 x 46 x 12,5	2		<input type="checkbox"/>	<input type="checkbox"/>	F002596CODE	32 997,-/39 926,-
100 x 45,5 x 28	101 x 46 x 12,5	2		<input checked="" type="checkbox"/>	<input type="checkbox"/>	F002608CODE	38 256,-/46 290,-
120 x 45,5 x 28	121 x 46 x 12,5	0		<input type="checkbox"/>	<input type="checkbox"/>	F002612CODE	39 267,-/47 513,-
120 x 45,5 x 28	121 x 46 x 12,5	0		<input checked="" type="checkbox"/>	<input type="checkbox"/>	F002620CODE	45 929,-/55 574,-
120 x 45,5 x 28	121 x 46 x 12,5	2		<input type="checkbox"/>	<input type="checkbox"/>	F002616CODE	39 267,-/47 513,-



Rozměr nábytku (d x h x v)	Rozměr umyvadla (d x h x v)	Počet otvorů na baterie	Umístění umyvadla	Barva umyvadla	Umístění vyřezu v zásuvce na sifon	Obj. č. nábytku be- zúchytková černá	Cena
120 x 45,5 x 28	121 x 46 x 12,5	2				F002624CODE	45 929,-/55 574,-

## C-1

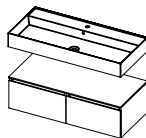

Rozměr nábytku (d x h x v)	Rozměr umyvadla (d x h x v)	Počet otvorů na baterie	Umístění umyvadla	Barva umyvadla	Umístění vyřezu v zásuvce na sifon	Obj. č. nábytku bezúchytková černá	Cena
120 x 45,5 x 28	121 x 46 x 12,5	0				F002644CODE	49 209,-/59 543,-
120 x 45,5 x 28	121 x 46 x 12,5	0				F002652CODE	55 872,-/67 605,-
120 x 45,5 x 28	121 x 46 x 12,5	2				F002648CODE	49 209,-/59 543,-
120 x 45,5 x 28	121 x 46 x 12,5	2				F002656CODE	55 872,-/67 605,-

## C-2

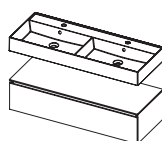

Rozměr nábytku (d x h x v)	Rozměr umyvadla (d x h x v)	Počet otvorů na baterie	Umístění umyvadla	Barva umyvadla	Umístění vyřezu v zásuvce na sifon	Obj. č. nábytku bezúchytková černá	Cena
120 x 45,5 x 28	121 x 46 x 12,5	0				F002628CODE	40 974,-/49 579,-
120 x 45,5 x 28	121 x 46 x 12,5	0				F002636CODE	48 131,-/58 239,-
120 x 45,5 x 28	121 x 46 x 12,5	2				F002632CODE	39 783,-/48 137,-
120 x 45,5 x 28	121 x 46 x 12,5	2				F002640CODE	46 929,-/56 784,-

## C-2

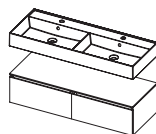

Rozměr nábytku (d x h x v)	Rozměr umyvadla (d x h x v)	Počet otvorů na baterie	Umístění umyvadla	Barva umyvadla	Umístění vyřezu v zásuvce na sifon	Obj. č. nábytku bezúchytková černá	Cena
120 x 45,5 x 28	121 x 46 x 12,5	0				F002660CODE	50 906,-/61 596,-
120 x 45,5 x 28	121 x 46 x 12,5	0				F002668CODE	58 073,-/70 268,-
120 x 45,5 x 28	121 x 46 x 12,5	2				F002664CODE	49 726,-/60 168,-
120 x 45,5 x 28	121 x 46 x 12,5	2				F002672CODE	56 871,-/68 814,-

## C-3

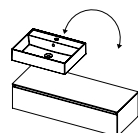

Rozměr nábytku (d x h x v)	Rozměr umyvadla (d x h x v)	Počet otvorů na baterie	Umístění umyvadla	Barva umyvadla	Umístění vyřezu v zásuvce na sifon	Obj. č. nábytku bezúchytková černá	Cena
120 x 45,5 x 28	61 x 46 x 12,5	0				F002677CODE	30 548,-/36 963,-
120 x 45,5 x 28	61 x 46 x 12,5	0				F002693CODE	34 132,-/41 300,-
120 x 45,5 x 28	61 x 46 x 12,5	1				F002685CODE	29 717,-/35 958,-
120 x 45,5 x 28	61 x 46 x 12,5	1				F002701CODE	33 065,-/40 009,-

## C-3

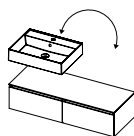

Rozměr nábytku (d x h x v)	Rozměr umyvadla (d x h x v)	Počet otvorů na baterie	Umístění umyvadla	Barva umyvadla	Umístění výřezu v zásuvce na sifon	Obj. č. nábytku bezúchytková černá	Cena
120 x 45,5 x 28	61 x 46 x 12,5	0		<input type="checkbox"/>	<input type="checkbox"/>	F002678CODE	40 503,-/49 009,-
120 x 45,5 x 28	61 x 46 x 12,5	0		<input checked="" type="checkbox"/>	<input type="checkbox"/>	F002694CODE	44 075,-/53 331,-
120 x 45,5 x 28	61 x 46 x 12,5	1		<input type="checkbox"/>	<input type="checkbox"/>	F002686CODE	39 660,-/47 989,-
120 x 45,5 x 28	61 x 46 x 12,5	1		<input checked="" type="checkbox"/>	<input type="checkbox"/>	F002702CODE	42 996,-/52 025,-
160 x 45,5 x 28	81 x 46 x 12,5	0		<input type="checkbox"/>	<input type="checkbox"/>	F002708CODE	45 098,-/54 569,-
160 x 45,5 x 28	81 x 46 x 12,5	0		<input checked="" type="checkbox"/>	<input type="checkbox"/>	F002716CODE	49 501,-/59 896,-
160 x 45,5 x 28	81 x 46 x 12,5	1		<input type="checkbox"/>	<input type="checkbox"/>	F002712CODE	44 019,-/53 263,-
160 x 45,5 x 28	81 x 46 x 12,5	1		<input checked="" type="checkbox"/>	<input type="checkbox"/>	F002720CODE	48 311,-/58 456,-

## C-4

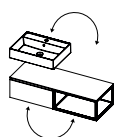

Rozměr nábytku (d x h x v)	Rozměr umyvadla (d x h x v)	Počet otvorů na baterie	Umístění umyvadla	Barva umyvadla	Umístění výřezu v zásuvce na sifon	Obj. č. nábytku bezúchytková černá	Cena
120 x 45,5 x 28	61 x 46 x 12,5	0		<input type="checkbox"/>	<input type="checkbox"/>	F002725CODE	37 536,-/45 419,-
120 x 45,5 x 28	61 x 46 x 12,5	0		<input checked="" type="checkbox"/>	<input type="checkbox"/>	F002733CODE	41 098,-/49 729,-
120 x 45,5 x 28	61 x 46 x 12,5	1		<input type="checkbox"/>	<input type="checkbox"/>	F002729CODE	36 693,-/44 399,-
120 x 45,5 x 28	61 x 46 x 12,5	1		<input checked="" type="checkbox"/>	<input type="checkbox"/>	F002737CODE	40 030,-/48 436,-
160 x 45,5 x 28	81 x 46 x 12,5	0		<input type="checkbox"/>	<input type="checkbox"/>	F002741CODE	41 873,-/50 666,-
160 x 45,5 x 28	81 x 46 x 12,5	0		<input checked="" type="checkbox"/>	<input type="checkbox"/>	F002749CODE	46 288,-/56 008,-
160 x 45,5 x 28	81 x 46 x 12,5	1		<input type="checkbox"/>	<input type="checkbox"/>	F002745CODE	40 795,-/49 362,-
160 x 45,5 x 28	81 x 46 x 12,5	1		<input checked="" type="checkbox"/>	<input type="checkbox"/>	F002753CODE	45 086,-/54 554,-

## C-5

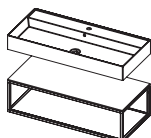

Rozměr nábytku (d x h x v)	Rozměr umyvadla (d x h x v)	Počet otvorů na baterie	Umístění umyvadla	Barva umyvadla	Umístění výřezu v zásuvce na sifon	Rám Buddy černá	Cena
60 x 45,5 x 28	61 x 46 x 12,5	0		<input type="checkbox"/>	<input type="checkbox"/>	F002756CODE	22 604,-/27 351,-
60 x 45,5 x 28	61 x 46 x 12,5	0		<input checked="" type="checkbox"/>	<input type="checkbox"/>	F002760CODE	26 166,-/31 661,-
60 x 45,5 x 28	61 x 46 x 12,5	1		<input type="checkbox"/>	<input type="checkbox"/>	F002758CODE	21 347,-/25 830,-
60 x 45,5 x 28	61 x 46 x 12,5	1		<input checked="" type="checkbox"/>	<input type="checkbox"/>	F002762CODE	24 695,-/29 881,-
80 x 45,5 x 28	81 x 46 x 12,5	0		<input type="checkbox"/>	<input type="checkbox"/>	F002764CODE	25 986,-/31 443,-
80 x 45,5 x 28	81 x 46 x 12,5	0		<input checked="" type="checkbox"/>	<input type="checkbox"/>	F002768CODE	30 402,-/36 786,-
80 x 45,5 x 28	81 x 46 x 12,5	1		<input type="checkbox"/>	<input type="checkbox"/>	F002766CODE	24 841,-/30 058,-
80 x 45,5 x 28	81 x 46 x 12,5	1		<input checked="" type="checkbox"/>	<input type="checkbox"/>	F002770CODE	29 144,-/35 264,-
100 x 45,5 x 28	101 x 46 x 12,5	0		<input type="checkbox"/>	<input type="checkbox"/>	F002772CODE	29 357,-/35 522,-
100 x 45,5 x 28	101 x 46 x 12,5	0		<input checked="" type="checkbox"/>	<input type="checkbox"/>	F002774CODE	28 503,-/34 489,-
100 x 45,5 x 28	101 x 46 x 12,5	1		<input checked="" type="checkbox"/>	<input type="checkbox"/>	F002780CODE	33 762,-/40 852,-
100 x 45,5 x 28	101 x 46 x 12,5	2		<input type="checkbox"/>	<input type="checkbox"/>	F002776CODE	29 706,-/35 944,-
100 x 45,5 x 28	101 x 46 x 12,5	2		<input checked="" type="checkbox"/>	<input type="checkbox"/>	F002782CODE	34 941,-/42 279,-
120 x 45,5 x 28	121 x 46 x 12,5	0		<input type="checkbox"/>	<input type="checkbox"/>	F002784CODE	35 357,-/42 782,-
120 x 45,5 x 28	121 x 46 x 12,5	0		<input checked="" type="checkbox"/>	<input type="checkbox"/>	F002788CODE	42 041,-/50 870,-
120 x 45,5 x 28	121 x 46 x 12,5	2		<input type="checkbox"/>	<input type="checkbox"/>	F002786CODE	35 357,-/42 782,-
120 x 45,5 x 28	121 x 46 x 12,5	2		<input checked="" type="checkbox"/>	<input type="checkbox"/>	F002790CODE	42 041,-/50 870,-
120 x 45,5 x 28	121 x 46 x 12,5	0		<input type="checkbox"/>	<input type="checkbox"/>	F002792CODE	36 683,-/44 386,-
120 x 45,5 x 28	121 x 46 x 12,5	0		<input checked="" type="checkbox"/>	<input type="checkbox"/>	F002796CODE	43 828,-/53 032,-

Rozměr nábytku (d x h x v)	Rozměr umyvadla (d x h x v)	Počet otvorů na baterie	Umístění umyvadla	Barva umyvadla	Umístění vyřezu v zásuvce na sifon	Rám Buddy černá	Cena
120 x 45,5 x 28	121 x 46 x 12,5	2				F002794CODE	35 491,-/42 944,-
120 x 45,5 x 28	121 x 46 x 12,5	2				F002798CODE	42 637,-/51 591,-

## C-6

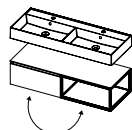

Rozměr nábytku (d x h x v)	Rozměr umyvadla (d x h x v)	Počet otvorů na baterie	Umístění umyvadla	Barva umyvadla	Umístění vyřezu v zásuvce na sifon	Obj. č. nábytku bezúchytková černá	Cena
120 x 45,5 x 28	121 x 46 x 12,5	0				F002801CODE	46 233,-/55 942,-
120 x 45,5 x 28	121 x 46 x 12,5	0				F002809CODE	52 905,-/64 015,-
120 x 45,5 x 28	121 x 46 x 12,5	2				F002805CODE	46 233,-/55 942,-
120 x 45,5 x 28	121 x 46 x 12,5	2				F002813CODE	52 905,-/64 015,-
120 x 45,5 x 28	121 x 46 x 12,5	0				F002817CODE	47 940,-/58 007,-
120 x 45,5 x 28	121 x 46 x 12,5	0				F002825CODE	55 108,-/66 681,-
120 x 45,5 x 28	121 x 46 x 12,5	2				F002821CODE	46 749,-/56 566,-
120 x 45,5 x 28	121 x 46 x 12,5	2				F002829CODE	53 916,-/65 238,-

## C-7

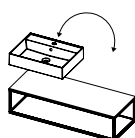

Rozměr nábytku (d x h x v)	Rozměr umyvadla (d x h x v)	Počet otvorů na baterie	Umístění umyvadla	Barva umyvadla	Umístění vyřezu v zásuvce na sifon	Rám Buddy černá	Cena
120 x 45,5 x 28	61 x 46 x 12,5	0				F002832CODE	26 256,-/31 770,-
120 x 45,5 x 28	61 x 46 x 12,5	0				F002836CODE	29 840,-/36 106,-
120 x 45,5 x 28	61 x 46 x 12,5	1				F002834CODE	25 818,-/31 240,-
120 x 45,5 x 28	61 x 46 x 12,5	1				F002838CODE	29 155,-/35 278,-



**RIHO**

NÁBYTEK







## VELVET SLIM

### ELEGANTNÍ JEDNODUCHOST

LIVIT VELVET SLIM - umyvadla vyrobená z materiálu SOLID SURFACE s matným povrchem přináší do vaší koupelny jemné a čisté linie. Minimalistické, lehké vestavěné umyvadlo teplého vzhledu. Pokud se vám líbí rafinované tvary a povrchy, jedná se o ideální volbu pro vaši koupelnu.

Materiál SOLID SURFACE s matným povrchem. Krásný minimalistický a příjemný materiál. Není pórovitý, proto se příjemně používá a snadno udržuje. Design a hygiena jdou spolu ruku v ruce.

## VELVET SLIM

- Vyrobeno z materiálu SOLID SURFACE
- Matná bílá barva
- Tenké umyvadlo: výška pouze 1,5 cm
- Hloubka umyvadla: 12,8 cm
- Otvory pro baterie:
- délka umyvadla 60, 80, 100 cm -bez otvoru nebo 1 otvor pro baterii
- umyvadlo v délce 120 cm s umístěním vlevo / vpravo - bez otvoru nebo 1 otvor na baterii
- délka 120, 140, 160 cm se 2 umyvadly - žádný nebo 2 otvory pro baterie
- Můžete si objednat bílý nebo černý CLIC-CLAC a místospořicí sifon
- Doporučená teplota vody do 65 ° C

Všechny koupelnové nábytky z řady Livit jsou nabízeny v těchto barevných odstínech:

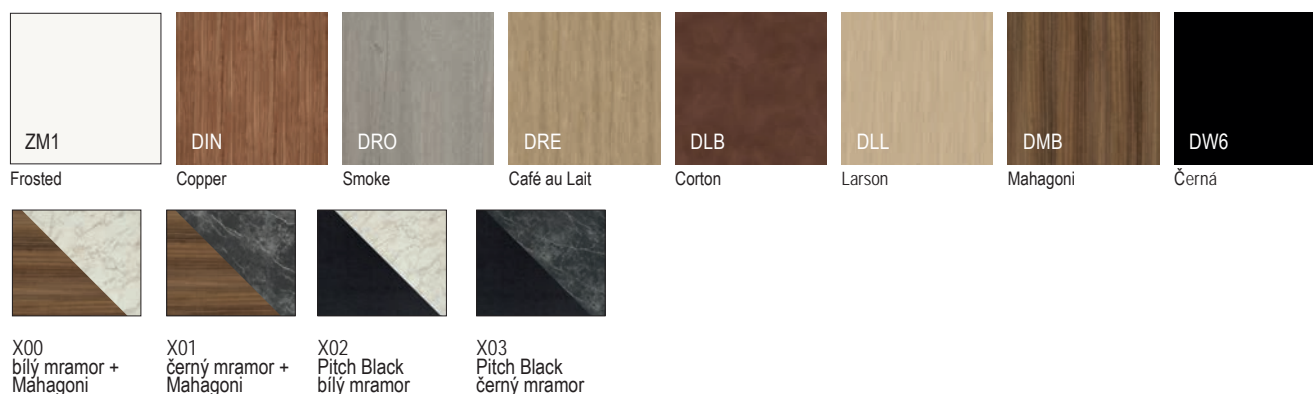

umyvadlo z materiálu SOLID SURFACE v bílé matné barvě

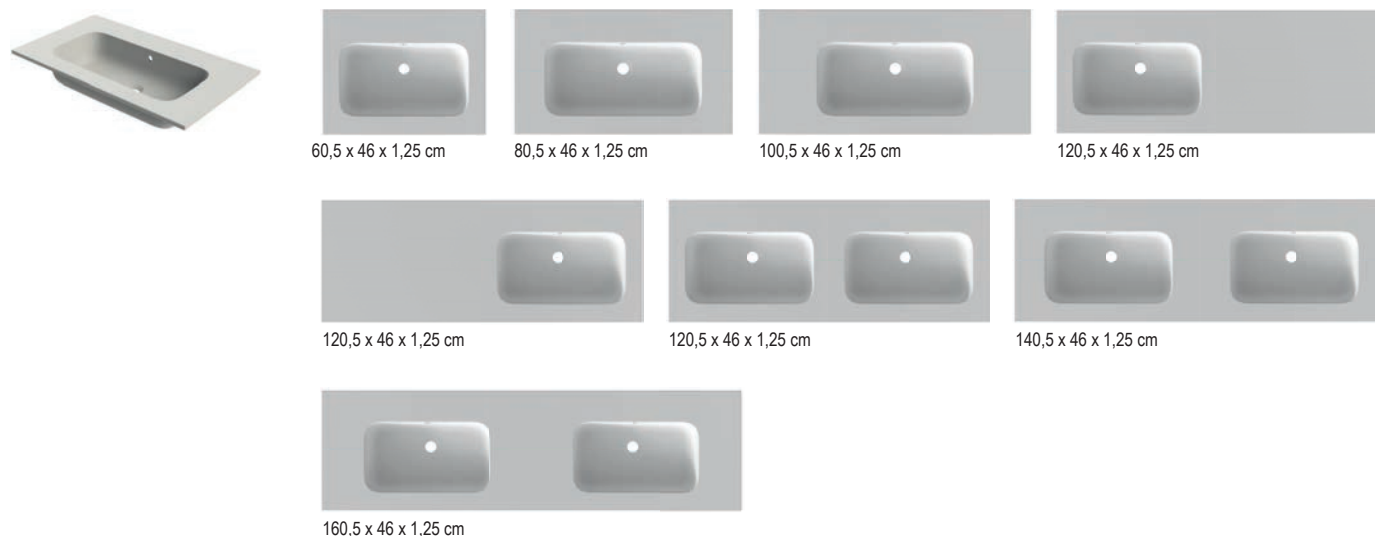

Výřez na sifon v zásuvce



Sety nábytku s umyvadly Livit Velvet Slim

Set A

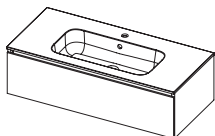

A-1

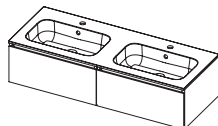

A-2

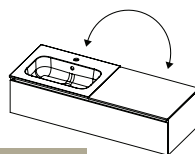

A-3

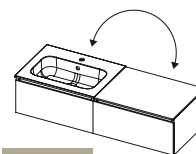

A-3

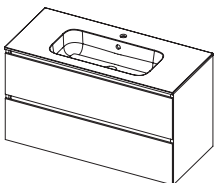

A-4

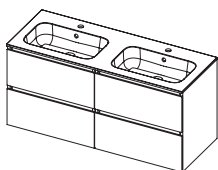

A-5

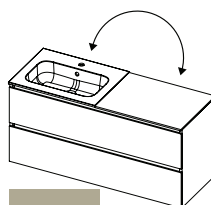

A-6

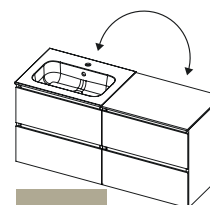

A-6

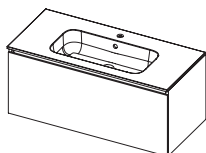

A-7

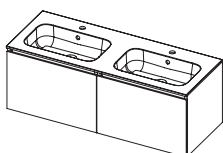

A-8

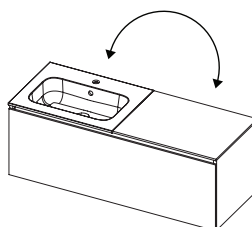

A-9

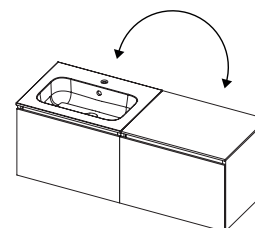

A-9

Set B

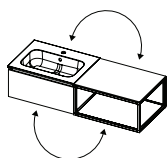

B-4

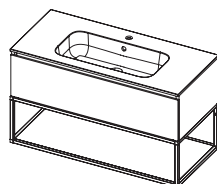

B-5

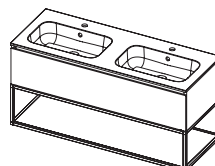

B-6

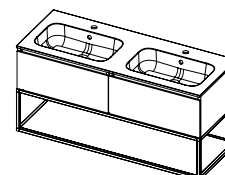

B-6

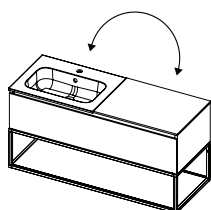

B-7

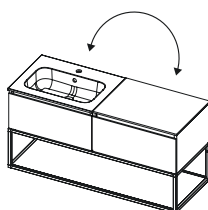

B-7

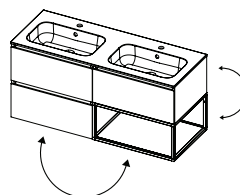

B-8

## A-1

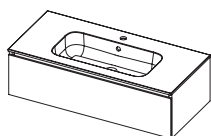

Rozměr nábytku (d x h x v)	Rozměr umyvadla (d x h x v)	Počet otvorů na baterie	Umístění umyvadla	Barva umyvadla	Umístění vyřezu v zásuvce na sifon	Obj. č. nábytku bezúchytková černá	Cena
60 x 45,5 x 28	60,5 x 46 x 1,25	0		<input type="checkbox"/>		F004028CODE	20 919,-/25 312,-
60 x 45,5 x 28	60,5 x 46 x 1,25	1		<input type="checkbox"/>		F004019CODE	20 919,-/25 312,-
80 x 45,5 x 28	80,5 x 46 x 1,25	0		<input type="checkbox"/>		F004034CODE	23 369,-/28 276,-
80 x 45,5 x 28	80,5 x 46 x 1,25	1		<input type="checkbox"/>		F004020CODE	23 369,-/28 276,-
100 x 45,5 x 28	100,5 x 46 x 1,25	0		<input type="checkbox"/>		F004040CODE	25 257,-/30 561,-
100 x 45,5 x 28	100,5 x 46 x 1,25	1		<input type="checkbox"/>		F004021CODE	25 257,-/30 561,-
120 x 45,5 x 28	120,5 x 46 x 1,25	0		<input type="checkbox"/>		F004046CODE	28 706,-/34 734,-
120 x 45,5 x 28	120,5 x 46 x 1,25	1		<input type="checkbox"/>		F004050CODE	28 706,-/34 734,-
120 x 45,5 x 28	120,5 x 46 x 1,25	0		<input type="checkbox"/>		F004054CODE	28 706,-/34 734,-
120 x 45,5 x 28	120,5 x 46 x 1,25	1		<input type="checkbox"/>		F004058CODE	28 706,-/34 734,-
120 x 45,5 x 28	120,5 x 46 x 1,25	0		<input type="checkbox"/>		F004062CODE	31 357,-/37 942,-
120 x 45,5 x 28	120,5 x 46 x 1,25	2		<input type="checkbox"/>		F004022CODE	31 357,-/37 942,-

## A-2

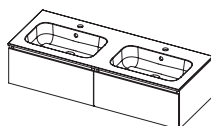

Rozměr nábytku (d x h x v)	Rozměr umyvadla (d x h x v)	Počet otvorů na baterie	Umístění umyvadla	Barva umyvadla	Umístění vyřezu v zásuvce na sifon	Obj. č. nábytku bezúchytková černá	Cena
120 x 45,5 x 28	120,5 x 46 x 1,25	0		<input type="checkbox"/>		F004068CODE	39 053,-/47 254,-
120 x 45,5 x 28	120,5 x 46 x 1,25	1		<input type="checkbox"/>		F004072CODE	39 053,-/47 254,-
120 x 45,5 x 28	120,5 x 46 x 1,25	0		<input type="checkbox"/>		F004076CODE	39 053,-/47 254,-
120 x 45,5 x 28	120,5 x 46 x 1,25	1		<input type="checkbox"/>		F004080CODE	39 053,-/47 254,-
120 x 45,5 x 28	120,5 x 46 x 1,25	0		<input type="checkbox"/>		F004084CODE	41 154,-/49 796,-
120 x 45,5 x 28	120,5 x 46 x 1,25	2		<input type="checkbox"/>		F004088CODE	41 154,-/49 796,-
140 x 45,5 x 28	140,5 x 46 x 1,25	0		<input type="checkbox"/>		F004092CODE	42 603,-/51 550,-
140 x 45,5 x 28	140,5 x 46 x 1,25	2		<input type="checkbox"/>		F004096CODE	42 603,-/51 550,-
160 x 45,5 x 28	160,5 x 46 x 1,25	0		<input type="checkbox"/>		F004100CODE	47 546,-/57 531,-
160 x 45,5 x 28	160,5 x 46 x 1,25	2		<input type="checkbox"/>		F004104CODE	47 546,-/57 531,-

## A-3

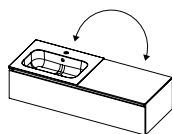

Rozměr nábytku (d x h x v)	Rozměr umyvadla (d x h x v)	Počet otvorů na baterie	Umístění umyvadla	Barva umyvadla	Umístění vyřezu v zásuvce na sifon	Obj. č. nábytku bezúchytková černá	Cena
120 x 45,5 x 28	60,5 x 46 x 1,25	0		<input type="checkbox"/>		F004299CODE	26 526,-/32 096,-
120 x 45,5 x 28	60,5 x 46 x 1,25	1		<input type="checkbox"/>		F004307CODE	26 526,-/32 096,-
120 x 45,5 x 28	60,5 x 46 x 1,25	0		<input type="checkbox"/>		F004300CODE	26 526,-/32 096,-
120 x 45,5 x 28	60,5 x 46 x 1,25	1		<input type="checkbox"/>		F004308CODE	26 526,-/32 096,-

## A-3

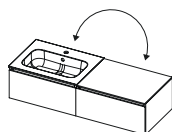

Rozměr nábytku (d x h x v)	Rozměr umyvadla (d x h x v)	Počet otvorů na baterie	Umístění umyvadla	Barva umyvadla	Umístění vyřezu v zásuvce na sifon	Obj. č. nábytku bezúchytková černá	Cena
120 x 45,5 x 28*	60,5 x 46 x 1,25	0		<input type="checkbox"/>		F004108CODE	35 851,-/43 380,-
120 x 45,5 x 28*	60,5 x 46 x 1,25	1		<input type="checkbox"/>		F004112CODE	35 851,-/43 380,-
160 x 45,5 x 28*	80,5 x 46 x 1,25	0		<input type="checkbox"/>		F004116CODE	39 323,-/47 581,-
160 x 45,5 x 28*	80,5 x 46 x 1,25	1		<input type="checkbox"/>		F004120CODE	39 323,-/47 581,-

## A-4

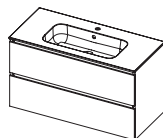

Rozměr nábytku (d x h x v)	Rozměr umyvadla (d x h x v)	Počet otvorů na baterie	Umístění umyvadla	Barva umyvadla	Umístění vyřezu v zásuvce na sifon	Obj. č. nábytku bezúchytková černá	Cena
60 x 45,5 x 56	60,5 x 46 x 1,25	0		<input type="checkbox"/>		F004124CODE	26 593,-/32 178,-
60 x 45,5 x 56	60,5 x 46 x 1,25	1		<input type="checkbox"/>		F004001CODE	26 593,-/32 178,-
80 x 45,5 x 56	80,5 x 46 x 1,25	0		<input type="checkbox"/>		F004130CODE	29 682,-/35 915,-
80 x 45,5 x 56	80,5 x 46 x 1,25	1		<input type="checkbox"/>		F004002CODE	29 682,-/35 915,-
100 x 45,5 x 56	100,5 x 46 x 1,25	0		<input type="checkbox"/>		F004136CODE	32 087,-/38 825,-
100 x 45,5 x 56	100,5 x 46 x 1,25	1		<input type="checkbox"/>		F004003CODE	32 087,-/38 825,-
120 x 45,5 x 56	120,5 x 46 x 1,25	0		<input type="checkbox"/>		F004142CODE	36 121,-/43 706,-
120 x 45,5 x 56	120,5 x 46 x 1,25	1		<input type="checkbox"/>		F004146CODE	36 121,-/43 706,-
120 x 45,5 x 56	120,5 x 46 x 1,25	0		<input type="checkbox"/>		F004150CODE	36 121,-/43 706,-
120 x 45,5 x 56	120,5 x 46 x 1,25	1		<input type="checkbox"/>		F004154CODE	36 121,-/43 706,-
120 x 45,5 x 56	120,5 x 46 x 1,25	0		<input type="checkbox"/>		F004158CODE	38 739,-/46 874,-
120 x 45,5 x 56	120,5 x 46 x 1,25	2		<input type="checkbox"/>		F004004CODE	38 739,-/46 874,-

## A-5

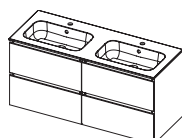

Rozměr nábytku (d x h x v)	Rozměr umyvadla (d x h x v)	Počet otvorů na baterie	Umístění umyvadla	Barva umyvadla	Umístění vyřezu v zásuvce na sifon	Obj. č. nábytku bezúchytková černá	Cena
120 x 45,5 x 56	120,5 x 46 x 1,25	0		<input type="checkbox"/>		F004164CODE	50 434,-/61 025,-
120 x 45,5 x 56	120,5 x 46 x 1,25	1		<input type="checkbox"/>		F004168CODE	50 434,-/61 025,-
120 x 45,5 x 56	120,5 x 46 x 1,25	0		<input type="checkbox"/>		F004172CODE	50 434,-/61 025,-
120 x 45,5 x 56	120,5 x 46 x 1,25	1		<input type="checkbox"/>		F004176CODE	50 434,-/61 025,-
120 x 45,5 x 56	120,5 x 46 x 1,25	0		<input type="checkbox"/>		F004180CODE	52 490,-/63 513,-
120 x 45,5 x 56	120,5 x 46 x 1,25	2		<input type="checkbox"/>		F004184CODE	52 490,-/63 513,-
140 x 45,5 x 56	140,5 x 46 x 1,25	0		<input type="checkbox"/>		F004188CODE	54 411,-/65 837,-
140 x 45,5 x 56	140,5 x 46 x 1,25	2		<input type="checkbox"/>		F004192CODE	54 411,-/65 837,-
160 x 45,5 x 56	160,5 x 46 x 1,25	0		<input type="checkbox"/>		F004196CODE	60 174,-/72 811,-
160 x 45,5 x 56	160,5 x 46 x 1,25	2		<input type="checkbox"/>		F004200CODE	60 174,-/72 811,-

## A-6

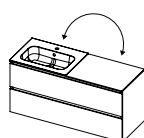

Rozměr nábytku (d x h x v)	Rozměr umyvadla (d x h x v)	Počet otvorů na baterie	Umístění umyvadla	Barva umyvadla	Umístění vyřezu v zásuvce na sifon	Obj. č. nábytku bezúchytková černá	Cena
120 x 45,5 x 56	60,5 x 46 x 1,25	0		<input type="checkbox"/>		F004315CODE	33 952,-/41 082,-
120 x 45,5 x 56	60,5 x 46 x 1,25	1		<input type="checkbox"/>		F004323CODE	33 952,-/41 082,-
120 x 45,5 x 56	60,5 x 46 x 1,25	0		<input type="checkbox"/>		F004316CODE	33 952,-/41 082,-
120 x 45,5 x 56	60,5 x 46 x 1,25	1		<input type="checkbox"/>		F004324CODE	33 952,-/41 082,-

## A-6

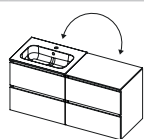

Rozměr nábytku (d x h x v)	Rozměr umyvadla (d x h x v)	Počet otvorů na baterie	Umístění umyvadla	Barva umyvadla	Umístění vyřezu v zásuvce na sifon	Obj. č. nábytku bezúchytková černá	Cena
120 x 45,5 x 56	60,5 x 46 x 1,25	0		<input type="checkbox"/>		F004204CODE	47 209,-/57 123,-
120 x 45,5 x 56	60,5 x 46 x 1,25	1		<input type="checkbox"/>		F004208CODE	48 580,-/58 782,-
160 x 45,5 x 56	80,5 x 46 x 1,25	0		<input type="checkbox"/>		F004212CODE	51 962,-/62 874,-
160 x 45,5 x 56	80,5 x 46 x 1,25	1		<input type="checkbox"/>		F004216CODE	51 962,-/62 874,-



## A-7

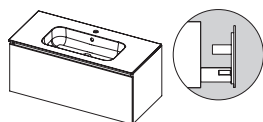

Rozměr nábytku (d x h x v)	Rozměr umyvadla (d x h x v)	Počet otvorů na baterie	Umístění umyvadla	Barva umyvadla	Umístění vyřezu v zásuvce na sifon	Obj. č. nábytku be- zúchytková černá	Cena
60 x 45.50 x 42	60.5 x 46 x 1.25	0		<input type="checkbox"/>	<input type="checkbox"/>	F004353CODE	19 346,-/23 409,-
60 x 45.50 x 42	60.5 x 46 x 1.25	1		<input type="checkbox"/>	<input type="checkbox"/>	F004354CODE	19 346,-/23 409,-
80 x 45.50 x 42	80.5 x 46 x 1.25	0		<input type="checkbox"/>	<input type="checkbox"/>	F004355CODE	21 774,-/26 347,-
80 x 45.50 x 42	80.5 x 46 x 1.25	1		<input type="checkbox"/>	<input type="checkbox"/>	F004356CODE	21 774,-/26 347,-
100 x 45.50 x 42	100.5 x 46 x 1.25	0		<input type="checkbox"/>	<input type="checkbox"/>	F004357CODE	24 122,-/29 188,-
100 x 45.50 x 42	100.5 x 46 x 1.25	1		<input type="checkbox"/>	<input type="checkbox"/>	F004358CODE	24 122,-/29 188,-
120 x 45.50 x 42	120.5 x 46 x 1.25	0		<input type="checkbox"/>	<input type="checkbox"/>	F004359CODE	24 414,-/29 541,-
120 x 45.50 x 42	120.5 x 46 x 1.25	1		<input type="checkbox"/>	<input type="checkbox"/>	F004360CODE	24 414,-/29 541,-
120 x 45.50 x 42	120.5 x 46 x 1.25	0		<input type="checkbox"/>	<input type="checkbox"/>	F004361CODE	25 919,-/31 362,-
120 x 45.50 x 42	120.5 x 46 x 1.25	1		<input type="checkbox"/>	<input type="checkbox"/>	F004362CODE	25 919,-/31 362,-
120 x 45.50 x 42	120.5 x 46 x 1.25	0		<input type="checkbox"/>	<input type="checkbox"/>	F004363CODE	27 504,-/33 280,-
120 x 45.50 x 42	120.5 x 46 x 1.25	2		<input type="checkbox"/>	<input type="checkbox"/>	F004364CODE	27 504,-/33 280,-

## A-8



Rozměr nábytku (d x h x v)	Rozměr umyvadla (d x h x v)	Počet otvorů na baterie	Umístění umyvadla	Barva umyvadla	Umístění vyřezu v zásuvce na sifon	Obj. č. nábytku be- zúchytková černá	Cena
120 x 45.50 x 42	120.5 x 46 x 1.25	0		<input type="checkbox"/>	<input type="checkbox"/>	F004365CODE	36 492,-/44 155,-
120 x 45.50 x 42	120.5 x 46 x 1.25	1		<input type="checkbox"/>	<input type="checkbox"/>	F004366CODE	36 492,-/44 155,-
120 x 45.50 x 42	120.5 x 46 x 1.25	0		<input type="checkbox"/>	<input type="checkbox"/>	F004367CODE	36 492,-/44 155,-
120 x 45.50 x 42	120.5 x 46 x 1.25	1		<input type="checkbox"/>	<input type="checkbox"/>	F004368CODE	36 492,-/44 155,-
120 x 45.50 x 42	120.5 x 46 x 1.25	0		<input type="checkbox"/>	<input type="checkbox"/>	F004369CODE	38 053,-/46 044,-
120 x 45.50 x 42	120.5 x 46 x 1.25	2		<input type="checkbox"/>	<input type="checkbox"/>	F004370CODE	38 053,-/46 044,-
140 x 45.50 x 42	140.5 x 46 x 1.25	0		<input type="checkbox"/>	<input type="checkbox"/>	F004371CODE	40 401,-/48 885,-
140 x 45.50 x 42	140.5 x 46 x 1.25	2		<input type="checkbox"/>	<input type="checkbox"/>	F004372CODE	40 401,-/48 885,-
160 x 45.50 x 42	160.5 x 46 x 1.25	0		<input type="checkbox"/>	<input type="checkbox"/>	F004373CODE	44 828,-/54 242,-
160 x 45.50 x 42	160.5 x 46 x 1.25	2		<input type="checkbox"/>	<input type="checkbox"/>	F004374CODE	44 828,-/54 242,-

## A-9

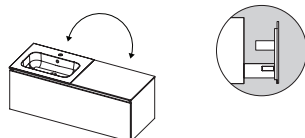

Rozměr nábytku (d x h x v)	Rozměr umyvadla (d x h x v)	Počet otvorů na baterie	Umístění umyvadla	Barva umyvadla	Umístění vyřezu v zásuvce na sifon	Obj. č. nábytku be- zúchytková černá	Cena
120 x 45.50 x 42	60.5 x 46 x 1.25	0		<input type="checkbox"/>	<input type="checkbox"/>	F004375CODE	23 751,-/28 739,-
120 x 45.50 x 42	60.5 x 46 x 1.25	1		<input type="checkbox"/>	<input type="checkbox"/>	F004376CODE	23 751,-/28 739,-

## A-9

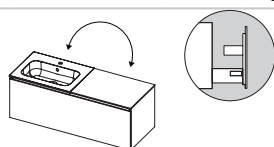

Rozměr nábytku (d x h x v)	Rozměr umyvadla (d x h x v)	Počet otvorů na baterie	Umístění umyvadla	Barva umyvadla	Umístění vyřezu v zásuvce na sifon	Obj. č. nábytku be- zúchytková černá	Cena
120 x 45.50 x 42	60.5 x 46 x 1.25	0		<input type="checkbox"/>	<input type="checkbox"/>	F004377CODE	34 300,-/41 503,-
120 x 45.50 x 42	60.5 x 46 x 1.25	1		<input type="checkbox"/>	<input type="checkbox"/>	F004378CODE	34 300,-/41 503,-
160 x 45.50 x 42	80.5 x 46 x 1.25	0		<input type="checkbox"/>	<input type="checkbox"/>	F004379CODE	38 211,-/46 235,-
160 x 45.50 x 42	80.5 x 46 x 1.25	1		<input type="checkbox"/>	<input type="checkbox"/>	F004380CODE	38 211,-/46 235,-

## B-4

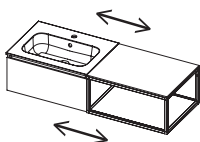

Rozměr nábytku (d x h x v)	Rozměr umyvadla (d x h x v)	Počet otvorů na baterie	Umístění umyvadla	Barva umyvadla	Umístění vyřezu v zásuvce na sifon	Obj. č. nábytku bezúchytková černá	Cena
120 x 45,5 x 28	60,5 x 46 x 1,25	0		<input type="checkbox"/>		F004346CODE	32 873,-/39 776,-
120 x 45,5 x 28	60,5 x 46 x 1,25	1		<input type="checkbox"/>		F004350CODE	32 873,-/39 776,-

## B-5

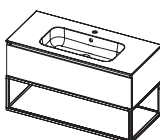

Rozměr nábytku (d x h x v)	Rozměr umyvadla (d x h x v)	Počet otvorů na baterie	Umístění umyvadla	Barva umyvadla	Umístění vyřezu v zásuvce na sifon	Obj. č. nábytku bezúchytková černá	Cena
60 x 45,5 x 56	60,5 x 46 x 1,25	0		<input type="checkbox"/>		F004220CODE	30 987,-/37 494,-
60 x 45,5 x 56	60,5 x 46 x 1,25	1		<input type="checkbox"/>		F004009CODE	30 987,-/37 494,-
80 x 45,5 x 56	80,5 x 46 x 1,25	0		<input type="checkbox"/>		F004226CODE	33 941,-/41 069,-
80 x 45,5 x 56	80,5 x 46 x 1,25	1		<input type="checkbox"/>		F004010CODE	33 941,-/41 069,-
100 x 45,5 x 56	100,5 x 46 x 1,25	0		<input type="checkbox"/>		F004232CODE	36 289,-/43 910,-
100 x 45,5 x 56	100,5 x 46 x 1,25	1		<input type="checkbox"/>		F004011CODE	36 289,-/43 910,-
120 x 45,5 x 56	120,5 x 46 x 1,25	0		<input type="checkbox"/>		F004239CODE	40 558,-/49 075,-
120 x 45,5 x 56	120,5 x 46 x 1,25	1		<input type="checkbox"/>		F004243CODE	40 558,-/49 075,-
120 x 45,5 x 56	120,5 x 46 x 1,25	0		<input type="checkbox"/>		F004247CODE	40 558,-/49 075,-
120 x 45,5 x 56	120,5 x 46 x 1,25	1		<input type="checkbox"/>		F004251CODE	40 558,-/49 075,-

## B-6

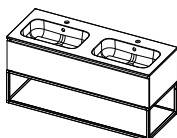

Rozměr nábytku (d x h x v)	Rozměr umyvadla (d x h x v)	Počet otvorů na baterie	Umístění umyvadla	Barva umyvadla	Umístění vyřezu v zásuvce na sifon	Obj. č. nábytku bezúchytková černá	Cena
120 x 45,5 x 56	120,5 x 46 x 1,25	0		<input type="checkbox"/>		F004255CODE	43 210,-/52 284,-
120 x 45,5 x 56	120,5 x 46 x 1,25	2		<input type="checkbox"/>		F004012CODE	43 210,-/52 284,-

## B-6

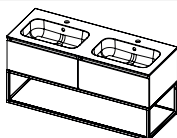





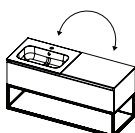

Rozměr nábytku (d x h x v)	Rozměr umyvadla (d x h x v)	Počet otvorů na baterie	Umístění umyvadla	Barva umyvadla	Umístění vyřezu v zásuvce na sifon	Obj. č. nábytku bezúchytková černá	Cena
120 x 45,5 x 56	120,5 x 46 x 1,25	0		<input type="checkbox"/>		F004261CODE	50 906,-/61 596,-
120 x 45,5 x 56	120,5 x 46 x 1,25	1		<input type="checkbox"/>		F004265CODE	50 906,-/61 596,-
120 x 45,5 x 56	120,5 x 46 x 1,25	0		<input type="checkbox"/>		F004269CODE	50 906,-/61 596,-
120 x 45,5 x 56	120,5 x 46 x 1,25	1		<input type="checkbox"/>		F004273CODE	50 906,-/61 596,-
120 x 45,5 x 56	120,5 x 46 x 1,25	0		<input type="checkbox"/>		F004277CODE	53 007,-/64 138,-
120 x 45,5 x 56	120,5 x 46 x 1,25	2		<input type="checkbox"/>		F004281CODE	53 007,-/64 138,-

## B-7





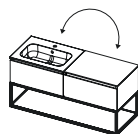

Rozměr nábytku (d x h x v)	Rozměr umyvadla (d x h x v)	Počet ot- vorů na baterie	Umístění umyvadla	Barva umyvadla	Umístění vyřezu v zásuvce na sifon	Obj. č. nábytku bezúchytková černá	Cena
120 x 45,5 x 28	60,5 x 46 x 1,25	0		<input type="checkbox"/>		F004333CODE	38 390,-/46 452,-

Rozměr nábytku (d x h x v)	Rozměr umyvadla (d x h x v)	Počet otvorů na baterie	Umístění umyvadla	Barva umyvadla	Umístění výřezu v zásuvce na sifon	Obj. č. nábytku bezúchytková černá	Cena
120 x 45,5 x 28	60,5 x 46 x 1,25	1		<input type="checkbox"/>		F004341CODE	38 390,-/46 452,-
120 x 45,5 x 28	60,5 x 46 x 1,25	0		<input type="checkbox"/>		F004334CODE	38 390,-/46 452,-
120 x 45,5 x 28	60,5 x 46 x 1,25	1		<input type="checkbox"/>		F004342CODE	38 390,-/46 452,-





## B-7

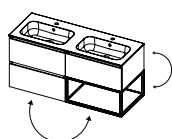

Rozměr nábytku (d x h x v)	Rozměr umyvadla (d x h x v)	Počet otvorů na baterie	Umístění umyvadla	Barva umyvadla	Umístění výřezu v zásuvce na sifon	Obj. č. nábytku bezúchytková černá	Cena
120 x 45,5 x 28	60,5 x 46 x 1,25	0		<input type="checkbox"/>		F004286CODE	48 738,-/58 973,-
120 x 45,5 x 28	60,5 x 46 x 1,25	1		<input type="checkbox"/>		F004290CODE	48 738,-/58 973,-

## B-8



Rozměr nábytku (d x h x v)	Rozměr umyvadla (d x h x v)	Počet otvorů na baterie	Umístění umyvadla	Barva umyvadla	Umístění výřezu v zásuvce na sifon	Obj. č. nábytku bezúchytková černá	Cena
60 x 45,5 x 56	120,5 x 46 x 1,25	0		<input type="checkbox"/>		F004294CODE	56 894,-/68 842,-
60 x 45,5 x 56	120,5 x 46 x 1,25	2		<input type="checkbox"/>		F004013CODE	55 850,-/67 579,-





## VELVET TOP

### JEDINEČNÝ DESIGN

Líbí se vám umyvadlo s vysokým okrajem? Krásnému umyvadlu vyrobenému ze Solid surface materiálu vyhovuje umístění v každé koupelně. Je moderního, minimalistického, venkovského i průmyslového vzhledu. Jeho jednoduchý a elegantní design přináší rovnováhu a harmonii do vaší koupelny. Z matného povrchu materiálu vyzařuje luxus. Zaoblené vnitřní rohy umyvadla zajišťují příjemné použití a snadnou údržbu. Není divu, že je oblíbené u návrhářů interiérů. Líbí se i vám?

- vyrobeno z materiálu Solid Surface
- matná bílá barva
- umyvadlo může být volně zavěšeno na stěně
- výška umyvadla: 12 cm
- hloubka umyvadla: 12,8 cm

## VELVET TOP

- Vyrobeno z materiálu SOLID SURFACE
- Matná bílá barva
- Umyvadlo může být volně zavěšeno na stěně
- Výška umyvadla: 12 cm
- Hloubka umyvadla: 12,8 cm
- Otvory pro baterie:
- délka umyvadla 60, 80, 100 cm -bez otvoru nebo 1 otvor pro baterii
- umyvadlo v délce 120 cm s umístěním vlevo / vpravo - bez otvoru nebo 1 otvor na baterii
- délka 120, 140, 160 cm se 2 umyvadly - žádný nebo 2 otvory pro baterie
- Můžete si objednat bílý nebo černý CLIC-CLAC a místospořicí sifon
- Doporučená teplota vody do 65 ° C

Všechny koupelnové nábytky z řady Livit jsou nabízeny v těchto barevných odstínech:

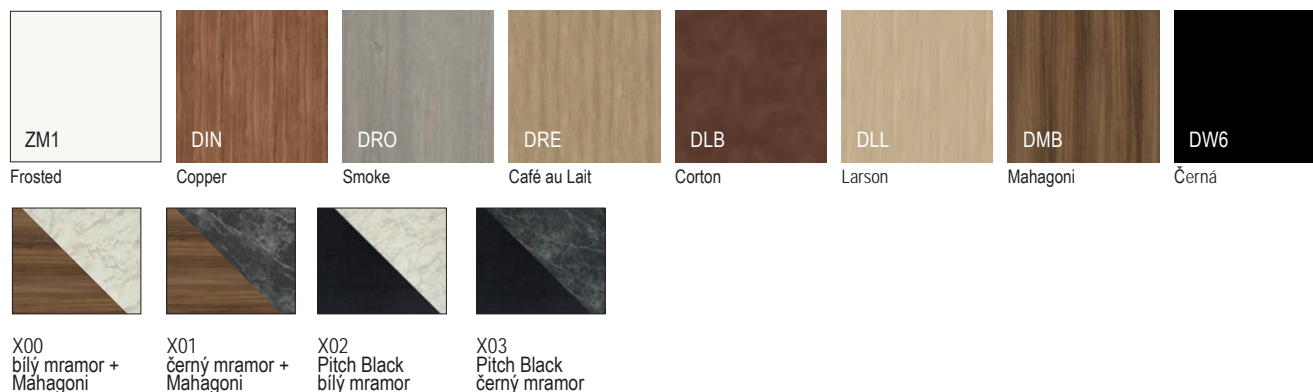

umyvadlo z materiálu SOLID SURFACE v bílé matné barvě

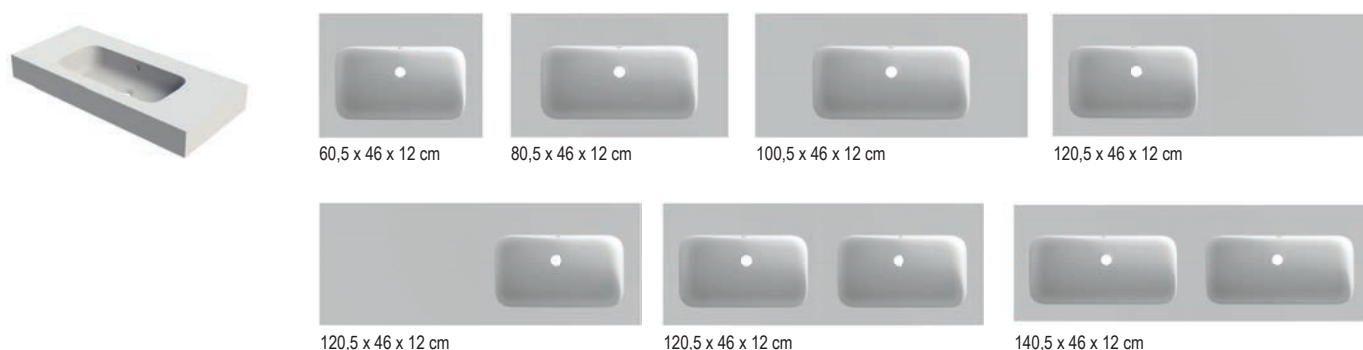

Výřez na sifon v zásuvce

## Sety nábytku s umyvadly Livit Velvet Top

### Set A

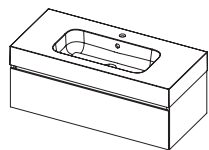

A-1

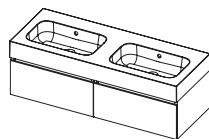

A-2

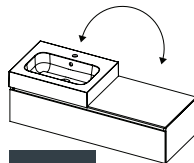

A-3

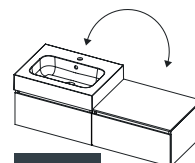

A-3

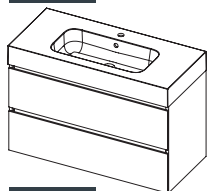

A-4

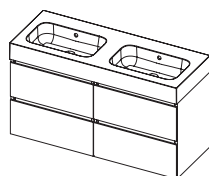

A-5

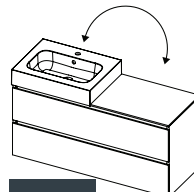

A-6

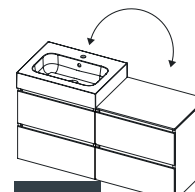

A-6

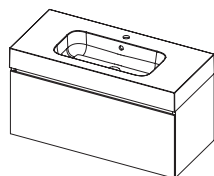

A-7

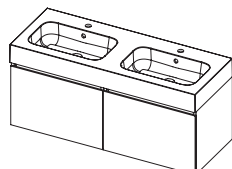

A-8

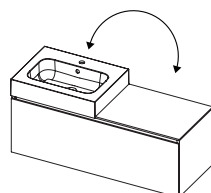

A-9

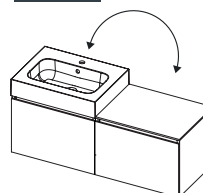

A-9

### Set B

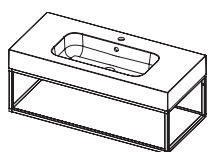

B-1

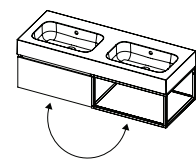

B-2

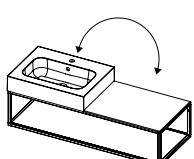

B-3

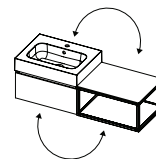

B-4

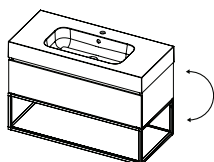

B-5

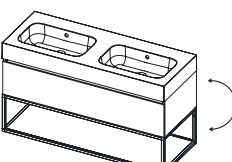

B-6

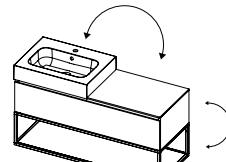

B-7

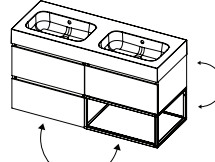

B-8

### Set C

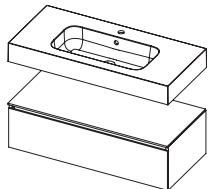

C-1

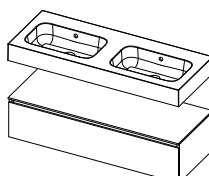

C-2

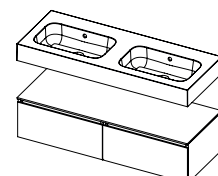

C-2

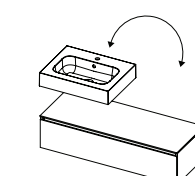

C-3

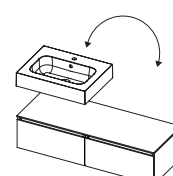

C-3

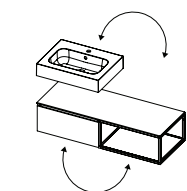

C-4

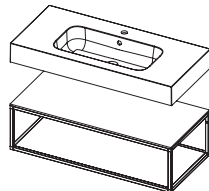

C-5

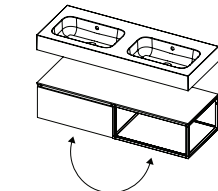

C-6

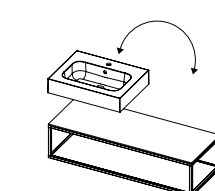

C-7



## A-1

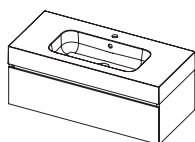

Rozměr nábytku (d x h x v)	Rozměr umyvadla (d x h x v)	Počet otvorů na baterie	Umístění umyvadla	Barva umyvadla	Umístění vyřezu v zásuvce na sifon	Obj. č. nábytku bezúchytková černá	Cena
60 x 45,5 x 28	60,5 x 46 x 12	0		<input type="checkbox"/>		F003002CODE	24 851,-/30 070,-
60 x 45,5 x 28	60,5 x 46 x 12	1		<input type="checkbox"/>		F003006CODE	24 851,-/30 070,-
80 x 45,5 x 28	80,5 x 46 x 12	0		<input type="checkbox"/>		F003010CODE	27 841,-/33 688,-
80 x 45,5 x 28	80,5 x 46 x 12	1		<input type="checkbox"/>		F003014CODE	27 841,-/33 688,-
100 x 45,5 x 28	100,5 x 46 x 12	0		<input type="checkbox"/>		F003018CODE	30 155,-/36 488,-
100 x 45,5 x 28	100,5 x 46 x 12	1		<input type="checkbox"/>		F003022CODE	30 155,-/36 488,-
120 x 45,5 x 28	120,5 x 46 x 12	0		<input type="checkbox"/>		F003026CODE	34 188,-/41 367,-
120 x 45,5 x 28	120,5 x 46 x 12	1		<input type="checkbox"/>		F003030CODE	34 188,-/41 367,-
120 x 45,5 x 28	120,5 x 46 x 12	0		<input type="checkbox"/>		F003034CODE	34 188,-/41 367,-
120 x 45,5 x 28	120,5 x 46 x 12	1		<input type="checkbox"/>		F003038CODE	34 188,-/41 367,-
120 x 45,5 x 28	120,5 x 46 x 12	0		<input type="checkbox"/>		F003042CODE	36 851,-/44 590,-
120 x 45,5 x 28	120,5 x 46 x 12	2		<input type="checkbox"/>		F003046CODE	36 851,-/44 590,-

## A-2

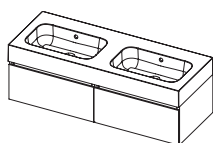

Rozměr nábytku (d x h x v)	Rozměr umyvadla (d x h x v)	Počet otvorů na baterie	Umístění umyvadla	Barva umyvadla	Umístění vyřezu v zásuvce na sifon	Obj. č. nábytku bezúchytková černá	Cena
120 x 45,5 x 28	120,5 x 46 x 12	0		<input type="checkbox"/>		F003050CODE	44 547,-/53 902,-
120 x 45,5 x 28	120,5 x 46 x 12	1		<input type="checkbox"/>		F003054CODE	44 547,-/53 902,-
120 x 45,5 x 28	120,5 x 46 x 12	0		<input type="checkbox"/>		F003058CODE	44 547,-/53 902,-
120 x 45,5 x 28	120,5 x 46 x 12	1		<input type="checkbox"/>		F003062CODE	44 547,-/53 902,-
120 x 45,5 x 28	120,5 x 46 x 12	0		<input type="checkbox"/>		F003066CODE	46 637,-/56 431,-
120 x 45,5 x 28	120,5 x 46 x 12	2		<input type="checkbox"/>		F003070CODE	46 637,-/56 431,-
140 x 45,5 x 28	140,5 x 46 x 12	0		<input type="checkbox"/>		F003074CODE	48 748,-/58 985,-
140 x 45,5 x 28	140,5 x 46 x 12	2		<input type="checkbox"/>		F003078CODE	48 748,-/58 985,-

## A-3

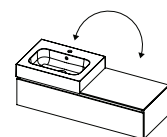

Rozměr nábytku (d x h x v)	Rozměr umyvadla (d x h x v)	Počet otvorů na baterie	Umístění umyvadla	Barva umyvadla	Umístění vyřezu v zásuvce na sifon	Obj. č. nábytku bezúchytková černá	Cena
120 x 45,5 x 28	60,5 x 46 x 12	0		<input type="checkbox"/>		F003539CODE	30 458,-/36 854,-
120 x 45,5 x 28	60,5 x 46 x 12	1		<input type="checkbox"/>		F003547CODE	30 458,-/36 854,-
120 x 45,5 x 28	60,5 x 46 x 12	0		<input type="checkbox"/>		F003540CODE	30 458,-/36 854,-
120 x 45,5 x 28	60,5 x 46 x 12	1		<input type="checkbox"/>		F003548CODE	30 458,-/36 854,-

## A-3

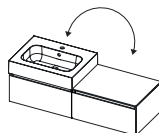

Rozměr nábytku (d x h x v)	Rozměr umyvadla (d x h x v)	Počet otvorů na baterie	Umístění umyvadla	Barva umyvadla	Umístění vyřezu v zásuvce na sifon	Obj. č. nábytku bezúchytková černá	Cena
120 x 45,5 x 28	60,5 x 46 x 12	0		<input type="checkbox"/>		F003082CODE	39 783,-/48 137,-
120 x 45,5 x 28	60,5 x 46 x 12	1		<input type="checkbox"/>		F003086CODE	39 783,-/48 137,-
160 x 45,5 x 28	80,5 x 46 x 12	0		<input type="checkbox"/>		F003090CODE	43 794,-/52 991,-
160 x 45,5 x 28	80,5 x 46 x 12	1		<input type="checkbox"/>		F003094CODE	43 794,-/52 991,-

## A-4

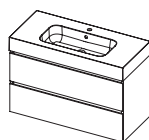

Rozměr nábytku (d x h x v)	Rozměr umyvadla (d x h x v)	Počet otvorů na baterie	Umístění umyvadla	Barva umyvadla	Umístění vyřezu v zásuvce na sifon	Obj. č. nábytku bezúchytková černá	Cena
60 x 45,5 x 56	60,5 x 46 x 12	0		<input type="checkbox"/>		F003098CODE	30 526,-/36 936,-
60 x 45,5 x 56	60,5 x 46 x 12	1		<input type="checkbox"/>		F003102CODE	30 526,-/36 936,-
80 x 45,5 x 56	80,5 x 46 x 12	0		<input type="checkbox"/>		F003106CODE	34 154,-/41 326,-
80 x 45,5 x 56	80,5 x 46 x 12	1		<input type="checkbox"/>		F003110CODE	34 154,-/41 326,-
100 x 45,5 x 56	100,5 x 46 x 12	0		<input type="checkbox"/>		F003114CODE	36 963,-/44 725,-
100 x 45,5 x 56	100,5 x 46 x 12	1		<input type="checkbox"/>		F003118CODE	36 963,-/44 725,-
120 x 45,5 x 56	120,5 x 46 x 12	0		<input type="checkbox"/>		F003122CODE	41 603,-/50 340,-
120 x 45,5 x 56	120,5 x 46 x 12	1		<input type="checkbox"/>		F003126CODE	41 603,-/50 340,-
120 x 45,5 x 56	120,5 x 46 x 12	0		<input type="checkbox"/>		F003130CODE	41 603,-/50 340,-
120 x 45,5 x 56	120,5 x 46 x 12	1		<input type="checkbox"/>		F003134CODE	41 603,-/50 340,-
120 x 45,5 x 56	120,5 x 46 x 12	2		<input type="checkbox"/>		F003138CODE	68 657,-/83 075,-

## A-5

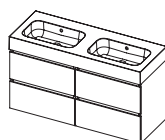

Rozměr nábytku (d x h x v)	Rozměr umyvadla (d x h x v)	Počet otvorů na baterie	Umístění umyvadla	Barva umyvadla	Umístění vyřezu v zásuvce na sifon	Obj. č. nábytku bezúchytková černá	Cena
120 x 45,5 x 56	120,5 x 46 x 12	0		<input type="checkbox"/>		F003146CODE	55 917,-/67 660,-
120 x 45,5 x 56	120,5 x 46 x 12	1		<input type="checkbox"/>		F003150CODE	55 917,-/67 660,-
120 x 45,5 x 56	120,5 x 46 x 12	0		<input type="checkbox"/>		F003154CODE	55 917,-/67 660,-
120 x 45,5 x 56	120,5 x 46 x 12	1		<input type="checkbox"/>		F003158CODE	55 917,-/67 660,-
120 x 45,5 x 56	120,5 x 46 x 12	0		<input type="checkbox"/>		F003162CODE	57 984,-/70 161,-
120 x 45,5 x 56	120,5 x 46 x 12	2		<input type="checkbox"/>		F003166CODE	57 984,-/70 161,-
140 x 45,5 x 56	140,5 x 46 x 12	0		<input type="checkbox"/>		F003170CODE	60 557,-/73 274,-
140 x 45,5 x 56	140,5 x 46 x 12	2		<input type="checkbox"/>		F003174CODE	60 557,-/73 274,-

## A-6

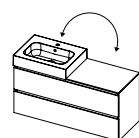

Rozměr nábytku (d x h x v)	Rozměr umyvadla (d x h x v)	Počet otvorů na baterie	Umístění umyvadla	Barva umyvadla	Umístění vyřezu v zásuvce na sifon	Obj. č. nábytku bezúchytková černá	Cena
120 x 45,5 x 56	60,5 x 46 x 12	0		<input type="checkbox"/>		F003555CODE	37 896,-/45 854,-
120 x 45,5 x 56	60,5 x 46 x 12	1		<input type="checkbox"/>		F003563CODE	37 896,-/45 854,-
120 x 45,5 x 56	60,5 x 46 x 12	0		<input type="checkbox"/>		F003556CODE	37 896,-/45 854,-
120 x 45,5 x 56	60,5 x 46 x 12	1		<input type="checkbox"/>		F003564CODE	37 896,-/45 854,-

## A-6

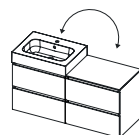

Rozměr nábytku (d x h x v)	Rozměr umyvadla (d x h x v)	Počet otvorů na baterie	Umístění umyvadla	Barva umyvadla	Umístění vyřezu v zásuvce na sifon	Obj. č. nábytku bezúchytková černá	Cena
120 x 45,5 x 56	60,5 x 46 x 12	0		<input type="checkbox"/>		F003178CODE	51 153,-/61 895,-
120 x 45,5 x 56	60,5 x 46 x 12	1		<input type="checkbox"/>		F003182CODE	51 153,-/61 895,-
160 x 45,5 x 56	80,5 x 46 x 12	0		<input type="checkbox"/>		F003186CODE	56 433,-/68 284,-
160 x 45,5 x 56	80,5 x 46 x 12	1		<input type="checkbox"/>		F003190CODE	56 433,-/68 284,-

## A-7

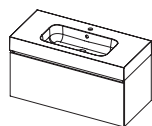

Rozměr nábytku (d x h x v)	Rozměr umyvadla (d x h x v)	Počet otvorů na baterie	Umístění umyvadla	Barva umyvadla	Umístění výřezu v zásuvce na sifon	Obj. č. nábytku bez zúchytková černá	Cena
60 x 45.50 x 42	60.5 x 46 x 12	0		<input type="checkbox"/>	<input type="checkbox"/>	F003585CODE	23 032,-/27 869,-
60 x 45.50 x 42	60.5 x 46 x 12	1		<input type="checkbox"/>	<input type="checkbox"/>	F003586CODE	23 032,-/27 869,-
80 x 45.50 x 42	80.5 x 46 x 12	0		<input type="checkbox"/>	<input type="checkbox"/>	F003587CODE	25 986,-/31 443,-
80 x 45.50 x 42	80.5 x 46 x 12	1		<input type="checkbox"/>	<input type="checkbox"/>	F003588CODE	25 986,-/31 443,-
100 x 45.50 x 42	100.5 x 46 x 12	0		<input type="checkbox"/>	<input type="checkbox"/>	F003589CODE	28 594,-/34 599,-
100 x 45.50 x 42	100.5 x 46 x 12	1		<input type="checkbox"/>	<input type="checkbox"/>	F003590CODE	28 594,-/34 599,-
120 x 45.50 x 42	120.5 x 46 x 12	0		<input type="checkbox"/>	<input type="checkbox"/>	F003591CODE	31 166,-/37 711,-
120 x 45.50 x 42	120.5 x 46 x 12	1		<input type="checkbox"/>	<input type="checkbox"/>	F003592CODE	31 166,-/37 711,-
120 x 45.50 x 42	120.5 x 46 x 12	0		<input type="checkbox"/>	<input type="checkbox"/>	F003593CODE	31 166,-/37 711,-
120 x 45.50 x 42	120.5 x 46 x 12	1		<input type="checkbox"/>	<input type="checkbox"/>	F003594CODE	31 166,-/37 711,-
120 x 45.50 x 42	120.5 x 46 x 12	0		<input type="checkbox"/>	<input type="checkbox"/>	F003595CODE	33 009,-/39 941,-
120 x 45.50 x 42	120.5 x 46 x 12	2		<input type="checkbox"/>	<input type="checkbox"/>	F003596CODE	33 009,-/39 941,-

## A-8

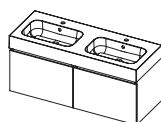

Rozměr nábytku (d x h x v)	Rozměr umyvadla (d x h x v)	Počet otvorů na baterie	Umístění umyvadla	Barva umyvadla	Umístění výřezu v zásuvce na sifon	Obj. č. nábytku bez zúchytková černá	Cena
120 x 45.50 x 42	120.5 x 46 x 12	0		<input type="checkbox"/>	<input type="checkbox"/>	F003597CODE	41 739,-/50 504,-
120 x 45.50 x 42	120.5 x 46 x 12	1		<input type="checkbox"/>	<input type="checkbox"/>	F003598CODE	41 739,-/50 504,-
120 x 45.50 x 42	120.5 x 46 x 12	0		<input type="checkbox"/>	<input type="checkbox"/>	F003599CODE	41 739,-/50 504,-
120 x 45.50 x 42	120.5 x 46 x 12	1		<input type="checkbox"/>	<input type="checkbox"/>	F003600CODE	41 739,-/50 504,-
120 x 45.50 x 42	120.5 x 46 x 12	0		<input type="checkbox"/>	<input type="checkbox"/>	F003601CODE	43 580,-/52 732,-
120 x 45.50 x 42	120.5 x 46 x 12	2		<input type="checkbox"/>	<input type="checkbox"/>	F003602CODE	43 580,-/52 732,-
140 x 45.50 x 42	140.5 x 46 x 12	0		<input type="checkbox"/>	<input type="checkbox"/>	F003603CODE	47 244,-/57 165,-
140 x 45.50 x 42	140.5 x 46 x 12	2		<input type="checkbox"/>	<input type="checkbox"/>	F003604CODE	47 244,-/57 165,-

## A-9

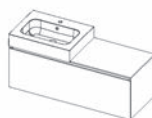

Rozměr nábytku (d x h x v)	Rozměr umyvadla (d x h x v)	Počet otvorů na baterie	Umístění umyvadla	Barva umyvadla	Umístění výřezu v zásuvce na sifon	Obj. č. nábytku bez zúchytková černá	Cena
120 x 45.50 x 42	60.5 x 46 x 12	0		<input type="checkbox"/>	<input type="checkbox"/>	F003605CODE	27 413,-/33 170,-
120 x 45.50 x 42	60.5 x 46 x 12	1		<input type="checkbox"/>	<input type="checkbox"/>	F003606CODE	27 413,-/33 170,-
120 x 45.50 x 42	60.5 x 46 x 12	0		<input type="checkbox"/>	<input type="checkbox"/>	F003607CODE	37 986,-/45 963,-
120 x 45.50 x 42	60.8 x 46 x 12	1		<input type="checkbox"/>	<input type="checkbox"/>	F003608CODE	37 986,-/45 963,-

## A-9

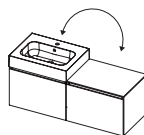

Rozměr nábytku (d x h x v)	Rozměr umyvadla (d x h x v)	Počet otvorů na baterie	Umístění umyvadla	Barva umyvadla	Umístění výřezu v zásuvce na sifon	Obj. č. nábytku bez zúchytková černá	Cena
160 x 45.50 x 42	80.5 x 46 x 12	0		<input type="checkbox"/>	<input type="checkbox"/>	F003609CODE	42 435,-/51 346,-
160 x 45.50 x 42	80.5 x 46 x 12	1		<input type="checkbox"/>	<input type="checkbox"/>	F003610CODE	42 435,-/51 346,-



## B-1

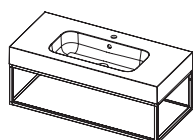

Rozměr nábytku (d x h x v)	Rozměr umyvadla (d x h x v)	Počet otvorů na baterie	Umístění umyvadla	Barva umyvadla	Umístění vyřezu v zásuvce na sifon	Rám Buddy černá	Cena
60 x 45,5 x 28	60,5 x 46 x 12	0		<input type="checkbox"/>		F003194CODE	21 504,-/26 020,-
60 x 45,5 x 28	60,5 x 46 x 12	1		<input type="checkbox"/>		F003196CODE	21 504,-/26 020,-
80 x 45,5 x 28	80,5 x 46 x 12	0		<input type="checkbox"/>		F003198CODE	24 256,-/29 350,-
80 x 45,5 x 28	80,5 x 46 x 12	1		<input type="checkbox"/>		F003200CODE	24 256,-/29 350,-
100 x 45,5 x 28	100,5 x 46 x 12	0		<input type="checkbox"/>		F003202CODE	26 166,-/31 661,-
100 x 45,5 x 28	100,5 x 46 x 12	1		<input type="checkbox"/>		F003204CODE	26 166,-/31 661,-
120 x 45,5 x 28	120,5 x 46 x 12	0		<input type="checkbox"/>		F003206CODE	29 930,-/36 215,-
120 x 45,5 x 28	120,5 x 46 x 12	1		<input type="checkbox"/>		F003208CODE	29 930,-/36 215,-
120 x 45,5 x 28	120,5 x 46 x 12	0		<input type="checkbox"/>		F003210CODE	29 930,-/36 215,-
120 x 45,5 x 28	120,5 x 46 x 12	1		<input type="checkbox"/>		F003212CODE	29 930,-/36 215,-
120 x 45,5 x 28	120,5 x 46 x 12	0		<input type="checkbox"/>		F003214CODE	31 649,-/38 295,-
120 x 45,5 x 28	120,5 x 46 x 12	2		<input type="checkbox"/>		F003216CODE	31 649,-/38 295,-

## B-2

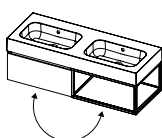

Rozměr nábytku (d x h x v)	Rozměr umyvadla (d x h x v)	Počet otvorů na baterie	Umístění umyvadla	Barva umyvadla	Umístění vyřezu v zásuvce na sifon	Obj. č. nábytku bezúchytková černá	Cena
120 x 45,5 x 28	120,5 x 46 x 12	0		<input type="checkbox"/>		F003218CODE	41 581,-/50 313,-
120 x 45,5 x 28	120,5 x 46 x 12	1		<input type="checkbox"/>		F003222CODE	41 581,-/50 313,-
120 x 45,5 x 28	120,5 x 46 x 12	0		<input type="checkbox"/>		F003226CODE	41 581,-/50 313,-
120 x 45,5 x 28	120,5 x 46 x 12	1		<input type="checkbox"/>		F003230CODE	41 581,-/50 313,-
120 x 45,5 x 28	120,5 x 46 x 12	0		<input type="checkbox"/>		F003234CODE	43 288,-/52 378,-
120 x 45,5 x 28	120,5 x 46 x 12	2		<input type="checkbox"/>		F003238CODE	43 288,-/52 378,-
140 x 45,5 x 28	140,5 x 46 x 12	0		<input type="checkbox"/>		F003242CODE	45 266,-/54 772,-
140 x 45,5 x 28	140,5 x 46 x 12	2		<input type="checkbox"/>		F003246CODE	45 266,-/54 772,-

## B-3

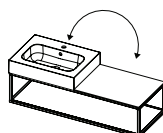

Rozměr nábytku (d x h x v)	Rozměr umyvadla (d x h x v)	Počet otvorů na baterie	Umístění umyvadla	Barva umyvadla	Umístění vyřezu v zásuvce na sifon	Rám Buddy černá	Cena
120 x 45,5 x 28	60,5 x 46 x 12	0		<input type="checkbox"/>		F003250CODE	26 211,-/31 715,-
120 x 45,5 x 28	60,5 x 46 x 12	1		<input type="checkbox"/>		F003252CODE	26 211,-/31 715,-

## B-4

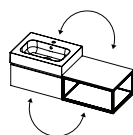

Rozměr nábytku (d x h x v)	Rozměr umyvadla (d x h x v)	Počet otvorů na baterie	Umístění umyvadla	Barva umyvadla	Umístění vyřezu v zásuvce na sifon	Obj. č. nábytku bezúchytková černá	Cena
120 x 45,5 x 28	60,5 x 46 x 12	0		<input type="checkbox"/>		F003254CODE	36 806,-/44 535,-
120 x 45,5 x 28	60,5 x 46 x 12	1		<input type="checkbox"/>		F003258CODE	36 806,-/44 535,-
160 x 45,5 x 28	80,5 x 46 x 12	0		<input type="checkbox"/>		F003262CODE	40 570,-/49 090,-
160 x 45,5 x 28	80,5 x 46 x 12	1		<input type="checkbox"/>		F003266CODE	40 570,-/49 090,-

## B-5

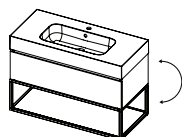

Rozměr nábytku (d x h x v)	Rozměr umyvadla (d x h x v)	Počet otvorů na baterie	Umístění umyvadla	Barva umyvadla	Umístění výřezu v zásuvce na sifon	Obj. č. nábytku bezúchytková černá	Cena
60 x 45,5 x 56	60,5 x 46 x 12	0		<input type="checkbox"/>		F003270CODE	34 929,-/42 264,-
60 x 45,5 x 56	60,5 x 46 x 12	1		<input type="checkbox"/>		F003274CODE	34 929,-/42 264,-
80 x 45,5 x 56	80,5 x 46 x 12	0		<input type="checkbox"/>		F003278CODE	38 412,-/46 479,-
80 x 45,5 x 56	80,5 x 46 x 12	1		<input type="checkbox"/>		F003282CODE	38 412,-/46 479,-
100 x 45,5 x 56	100,5 x 46 x 12	0		<input type="checkbox"/>		F003286CODE	41 187,-/49 836,-
100 x 45,5 x 56	100,5 x 46 x 12	1		<input type="checkbox"/>		F003290CODE	41 187,-/49 836,-
120 x 45,5 x 56	120,5 x 46 x 12	0		<input type="checkbox"/>		F003294CODE	46 041,-/55 710,-
120 x 45,5 x 56	120,5 x 46 x 12	1		<input type="checkbox"/>		F003298CODE	46 041,-/55 710,-
120 x 45,5 x 56	120,5 x 46 x 12	0		<input type="checkbox"/>		F003302CODE	46 041,-/55 710,-
120 x 45,5 x 56	120,5 x 46 x 12	1		<input type="checkbox"/>		F003306CODE	46 041,-/55 710,-

## B-6

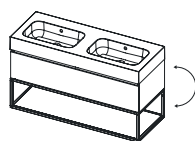

Rozměr nábytku (d x h x v)	Rozměr umyvadla (d x h x v)	Počet otvorů na baterie	Umístění umyvadla	Barva umyvadla	Umístění výřezu v zásuvce na sifon	Obj. č. nábytku bezúchytková černá	Cena
120 x 45,5 x 56	120,5 x 46 x 12	0		<input type="checkbox"/>		F003310CODE	48 704,-/58 932,-
120 x 45,5 x 56	120,5 x 46 x 12	2		<input type="checkbox"/>		F003314CODE	48 704,-/58 932,-

## B-6

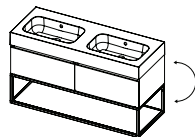

Rozměr nábytku (d x h x v)	Rozměr umyvadla (d x h x v)	Počet otvorů na baterie	Umístění umyvadla	Barva umyvadla	Umístění výřezu v zásuvce na sifon	Obj. č. nábytku bezúchytková černá	Cena
120 x 45,5 x 56	120,5 x 46 x 12	0		<input type="checkbox"/>		F003318CODE	56 400,-/68 244,-
120 x 45,5 x 56	120,5 x 46 x 12	1		<input type="checkbox"/>		F003322CODE	56 400,-/68 244,-
120 x 45,5 x 56	120,5 x 46 x 12	0		<input type="checkbox"/>		F003326CODE	56 400,-/68 244,-
120 x 45,5 x 56	120,5 x 46 x 12	1		<input type="checkbox"/>		F003330CODE	56 400,-/68 244,-
120 x 45,5 x 56	120,5 x 46 x 12	0		<input type="checkbox"/>		F003334CODE	58 489,-/70 772,-
120 x 45,5 x 56	120,5 x 46 x 12	2		<input type="checkbox"/>		F003338CODE	58 489,-/70 772,-

## B-7

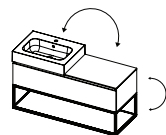

Rozměr nábytku (d x h x v)	Rozměr umyvadla (d x h x v)	Počet otvorů na baterie	Umístění umyvadla	Barva umyvadla	Umístění výřezu v zásuvce na sifon	Obj. č. nábytku bezúchytková černá	Cena
120 x 45,5 x 56	60,5 x 46 x 12	0		<input type="checkbox"/>		F003573CODE	42 311,-/51 196,-
120 x 45,5 x 56	60,5 x 46 x 12	1		<input type="checkbox"/>		F003581CODE	42 311,-/51 196,-
120 x 45,5 x 56	60,5 x 46 x 12	0		<input type="checkbox"/>		F003574CODE	42 311,-/51 196,-
120 x 45,5 x 56	60,5 x 46 x 12	1		<input type="checkbox"/>		F003582CODE	42 311,-/51 196,-

## B-7

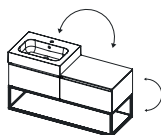

Rozměr nábytku (d x h x v)	Rozměr umyvadla (d x h x v)	Počet otvorů na baterie	Umístění umyvadla	Barva umyvadla	Umístění vyřezu v zásuvce na sifon	Obj. č. nábytku bezúchytková černá	Cena
120 x 45,5 x 56	60,5 x 46 x 12	0		<input type="checkbox"/>		F003343CODE	52 681,-/63 744,-
120 x 45,5 x 56	60,5 x 46 x 12	1		<input type="checkbox"/>		F003347CODE	52 681,-/63 744,-

## B-8

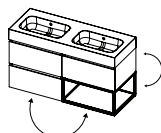

Rozměr nábytku (d x h x v)	Rozměr umyvadla (d x h x v)	Počet otvorů na baterie	Umístění umyvadla	Barva umyvadla	Umístění vyřezu v zásuvce na sifon	Obj. č. nábytku bezúchytková černá	Cena
120 x 45,5 x 56	120,5 x 46 x 12	0		<input type="checkbox"/>		F003351CODE	62 006,-/75 027,-
120 x 45,5 x 56	120,5 x 46 x 12	2		<input type="checkbox"/>		F003355CODE	62 006,-/75 027,-

## C-1

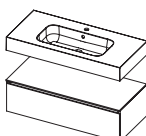

Rozměr nábytku (d x h x v)	Rozměr umyvadla (d x h x v)	Počet otvorů na baterie	Umístění umyvadla	Barva umyvadla	Umístění vyřezu v zásuvce na sifon	Obj. č. nábytku bezúchytková černá	Cena
60 x 45,5 x 28	60,5 x 46 x 12	0		<input type="checkbox"/>		F003358CODE	26 369,-/31 906,-
60 x 45,5 x 28	60,5 x 46 x 12	1		<input type="checkbox"/>		F003362CODE	26 369,-/31 906,-
80 x 45,5 x 28	80,5 x 46 x 12	0		<input type="checkbox"/>		F003366CODE	29 660,-/35 889,-
80 x 45,5 x 28	80,5 x 46 x 12	1		<input type="checkbox"/>		F003370CODE	29 660,-/35 889,-
100 x 45,5 x 28	100,5 x 46 x 12	0		<input type="checkbox"/>		F003374CODE	32 244,-/39 015,-
100 x 45,5 x 28	100,5 x 46 x 12	1		<input type="checkbox"/>		F003378CODE	32 244,-/39 015,-
120 x 45,5 x 28	120,5 x 46 x 12	0		<input type="checkbox"/>		F003382CODE	36 952,-/44 712,-
120 x 45,5 x 28	120,5 x 46 x 12	1		<input type="checkbox"/>		F003386CODE	36 952,-/44 712,-
120 x 45,5 x 28	120,5 x 46 x 12	0		<input type="checkbox"/>		F003390CODE	36 952,-/44 712,-
120 x 45,5 x 28	120,5 x 46 x 12	1		<input type="checkbox"/>		F003394CODE	36 952,-/44 712,-
120 x 45,5 x 28	120,5 x 46 x 12	0		<input type="checkbox"/>		F003398CODE	38 670,-/46 791,-
120 x 45,5 x 28	120,5 x 46 x 12	2		<input type="checkbox"/>		F003402CODE	38 670,-/46 791,-

## C-2

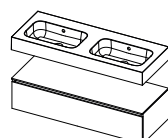

Rozměr nábytku (d x h x v)	Rozměr umyvadla (d x h x v)	Počet otvorů na baterie	Umístění umyvadla	Barva umyvadla	Umístění vyřezu v zásuvce na sifon	Obj. č. nábytku bezúchytková černá	Cena
120 x 45,5 x 28	120,5 x 46 x 12	0		<input type="checkbox"/>		F003406CODE	46 895,-/56 743,-
120 x 45,5 x 28	120,5 x 46 x 12	1		<input type="checkbox"/>		F003410CODE	46 895,-/56 743,-
120 x 45,5 x 28	120,5 x 46 x 12	0		<input type="checkbox"/>		F003414CODE	46 895,-/56 743,-
120 x 45,5 x 28	120,5 x 46 x 12	1		<input type="checkbox"/>		F003418CODE	46 895,-/56 743,-
120 x 45,5 x 28	120,5 x 46 x 12	0		<input type="checkbox"/>		F003422CODE	48 614,-/58 823,-
120 x 45,5 x 28	120,5 x 46 x 12	2		<input type="checkbox"/>		F003426CODE	48 614,-/58 823,-
140 x 45,5 x 28	140,5 x 46 x 12	0		<input type="checkbox"/>		F003430CODE	50 299,-/60 862,-
140 x 45,5 x 28	140,5 x 46 x 12	2		<input type="checkbox"/>		F003434CODE	50 299,-/60 862,-



## C-3

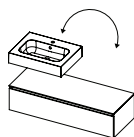

Rozměr nábytku (d x h x v)	Rozměr umyvadla (d x h x v)	Počet otvorů na baterie	Umístění umyvadla	Barva umyvadla	Umístění vyřezu v zásuvce na sifon	Obj. č. nábytku bezúchytková černá	Cena
120 x 45,5 x 28	60,5 x 46 x 12	0	<input checked="" type="checkbox"/>	<input type="checkbox"/>	<input type="checkbox"/>	F003439CODE	31 357,-/37 942,-
120 x 45,5 x 28	60,5 x 46 x 12	1	<input checked="" type="checkbox"/>	<input type="checkbox"/>	<input type="checkbox"/>	F003447CODE	31 357,-/37 942,-

## C-3

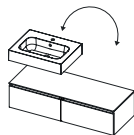

Rozměr nábytku (d x h x v)	Rozměr umyvadla (d x h x v)	Počet otvorů na baterie	Umístění umyvadla	Barva umyvadla	Umístění vyřezu v zásuvce na sifon	Obj. č. nábytku bezúchytková černá	Cena
120 x 45,5 x 28	60,5 x 46 x 12	0	<input checked="" type="checkbox"/>	<input type="checkbox"/>	<input type="checkbox"/>	F003440CODE	41 289,-/49 960,-
120 x 45,5 x 28	60,5 x 46 x 12	1	<input checked="" type="checkbox"/>	<input type="checkbox"/>	<input type="checkbox"/>	F003448CODE	41 289,-/49 960,-
160 x 45,5 x 28	80,5 x 46 x 12	0	<input checked="" type="checkbox"/>	<input type="checkbox"/>	<input type="checkbox"/>	F003454CODE	45 524,-/55 084,-
160 x 45,5 x 28	80,5 x 46 x 12	1	<input checked="" type="checkbox"/>	<input type="checkbox"/>	<input type="checkbox"/>	F003458CODE	45 524,-/55 084,-

## C-4

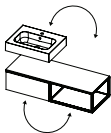

Rozměr nábytku (d x h x v)	Rozměr umyvadla (d x h x v)	Počet otvorů na baterie	Umístění umyvadla	Barva umyvadla	Umístění vyřezu v zásuvce na sifon	Obj. č. nábytku bezúchytková černá	Cena
120 x 45,5 x 28	60,5 x 46 x 12	0	<input checked="" type="checkbox"/>	<input type="checkbox"/>	<input type="checkbox"/>	F003462CODE	38 323,-/46 371,-
120 x 45,5 x 28	60,5 x 46 x 12	1	<input checked="" type="checkbox"/>	<input type="checkbox"/>	<input type="checkbox"/>	F003466CODE	38 323,-/46 371,-
160 x 45,5 x 28	80,5 x 46 x 12	0	<input checked="" type="checkbox"/>	<input type="checkbox"/>	<input type="checkbox"/>	F003470CODE	42 300,-/51 183,-
160 x 45,5 x 28	80,5 x 46 x 12	1	<input checked="" type="checkbox"/>	<input type="checkbox"/>	<input type="checkbox"/>	F003474CODE	42 300,-/51 183,-

## C-5

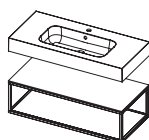

Rozměr nábytku (d x h x v)	Rozměr umyvadla (d x h x v)	Počet otvorů na baterie	Umístění umyvadla	Barva umyvadla	Umístění vyřezu v zásuvce na sifon	Rám Buddy černá	Cena
60 x 45,5 x 28	60,5 x 46 x 12	0	<input checked="" type="checkbox"/>	<input type="checkbox"/>	<input type="checkbox"/>	F003478CODE	23 391,-/28 303,-
80 x 45,5 x 28	80,5 x 46 x 12	0	<input checked="" type="checkbox"/>	<input type="checkbox"/>	<input type="checkbox"/>	F003198CODE	24 256,-/29 350,-
80 x 45,5 x 28	80,5 x 46 x 12	0	<input checked="" type="checkbox"/>	<input type="checkbox"/>	<input type="checkbox"/>	F003482CODE	26 424,-/31 973,-
100 x 45,5 x 28	100,5 x 46 x 12	0	<input checked="" type="checkbox"/>	<input type="checkbox"/>	<input type="checkbox"/>	F003486CODE	28 616,-/34 625,-
120 x 45,5 x 28	120,5 x 46 x 12	0	<input checked="" type="checkbox"/>	<input type="checkbox"/>	<input type="checkbox"/>	F003490CODE	32 660,-/39 519,-
120 x 45,5 x 28	120,5 x 46 x 12	0	<input checked="" type="checkbox"/>	<input type="checkbox"/>	<input type="checkbox"/>	F003494CODE	32 660,-/39 519,-
120 x 45,5 x 28	120,5 x 46 x 12	0	<input checked="" type="checkbox"/>	<input type="checkbox"/>	<input type="checkbox"/>	F003498CODE	34 379,-/41 599,-
60 x 45,5 x 28	60,5 x 46 x 12	1	<input checked="" type="checkbox"/>	<input type="checkbox"/>	<input type="checkbox"/>	F003480CODE	23 391,-/28 303,-
80 x 45,5 x 28	80,5 x 46 x 12	1	<input checked="" type="checkbox"/>	<input type="checkbox"/>	<input type="checkbox"/>	F003484CODE	26 424,-/31 973,-
100 x 45,5 x 28	100,5 x 46 x 12	1	<input checked="" type="checkbox"/>	<input type="checkbox"/>	<input type="checkbox"/>	F003488CODE	28 616,-/34 625,-
120 x 45,5 x 28	120,5 x 46 x 12	1	<input checked="" type="checkbox"/>	<input type="checkbox"/>	<input type="checkbox"/>	F003492CODE	32 660,-/39 519,-
120 x 45,5 x 28	120,5 x 46 x 12	1	<input checked="" type="checkbox"/>	<input type="checkbox"/>	<input type="checkbox"/>	F003496CODE	32 660,-/39 519,-
120 x 45,5 x 28	120,5 x 46 x 12	2	<input checked="" type="checkbox"/>	<input type="checkbox"/>	<input type="checkbox"/>	F003500CODE	34 379,-/41 599,-

## C-6

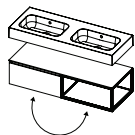

Rozměr nábytku (d x h x v)	Rozměr umyvadla (d x h x v)	Počet otvorů na baterie	Umístění umyvadla	Barva umyvadla	Umístění vyřezu v zásuvce na sifon	Obj. č. nábytku bezúchytková černá	Cena
120 x 45,5 x 28	120,5 x 46 x 12	0		<input type="checkbox"/>	<input type="checkbox"/>	F003502CODE	43 929,-/53 154,-
120 x 45,5 x 28	120,5 x 46 x 12	1		<input type="checkbox"/>	<input type="checkbox"/>	F003506CODE	43 929,-/53 154,-
120 x 45,5 x 28	120,5 x 46 x 12	0		<input type="checkbox"/>	<input type="checkbox"/>	F003510CODE	43 929,-/53 154,-
120 x 45,5 x 28	120,5 x 46 x 12	1		<input type="checkbox"/>	<input type="checkbox"/>	F003514CODE	43 929,-/53 154,-
120 x 45,5 x 28	120,5 x 46 x 12	0		<input type="checkbox"/>	<input type="checkbox"/>	F003518CODE	45 648,-/55 234,-
120 x 45,5 x 28	120,5 x 46 x 12	2		<input type="checkbox"/>	<input type="checkbox"/>	F003522CODE	45 648,-/55 234,-
140 x 45,5 x 28	140,5 x 46 x 12	0		<input type="checkbox"/>	<input type="checkbox"/>	F003526CODE	47 490,-/57 463,-
140 x 45,5 x 28	140,5 x 46 x 12	2		<input type="checkbox"/>	<input type="checkbox"/>	F003530CODE	47 490,-/57 463,-

## C-7

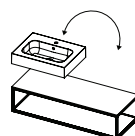

Rozměr nábytku (d x h x v)	Rozměr umyvadla (d x h x v)	Počet otvorů na baterie	Umístění umyvadla	Barva umyvadla	Umístění vyřezu v zásuvce na sifon	Rám Buddy černá	Cena
120 x 45,5 x 28	60,5 x 46 x 12	0		<input type="checkbox"/>	<input type="checkbox"/>	F003534CODE	27 065,-/32 749,-
120 x 45,5 x 28	60,5 x 46 x 12	1		<input type="checkbox"/>	<input type="checkbox"/>	F003536CODE	27 065,-/32 749,-







## LIVIT STONE SLIM

### HRA TEXTURY

Přírodní materiály mají neucházející kouzlo. To vaší koupelně dodá umyvadlo LIVIT STONE SLIM, které je vyrobeno z pryskyřice ve vzhledu přírodní břidlice. Strukturovaný povrch s kontrastem hladké plochy uvnitř umyvadla upoutá vaši pozornost a vytváří hluboký dotykový dojem.

- umyvadlo je vyrobeno z polyuretanové pryskyřice
- barva umyvadla - černá s břidlicovou strukturou
- hladká vnitřní struktura umyvadla
- tenké umyvadlo s výškou pouze 1,3 cm
- hloubka umyvadla: 9 cm

## LIVIT STONE SLIM

- Umyvadlo je vyrobeno z polyuretanové pryskyřice
- Barva umyvadla - černá s břidlicovou strukturou
- Hladká vnitřní struktura umyvadla
- Tenké umyvadlo s výškou pouze 1,3 cm
- Hloubka umyvadla: 9 cm
- Otvory pro baterie:
- 60, 80, 100 cm - 1 otvor pro baterii
- 120, 140 cm se dvěma umyvadly -2 otvory pro baterie
- Díky místospořicímu sifonu je omezení prostoru v zásuvce minimální
- Bezpřepadové provedení
- Můžete si objednat bílý nebo černý neuzavíratelný CLIC-CLAC a místospořicí sifon
- Doporučená teplota vody do 65 ° C

Všechny koupelnové nábytky z řady Livit jsou nabízeny v těchto barevných odstínech:

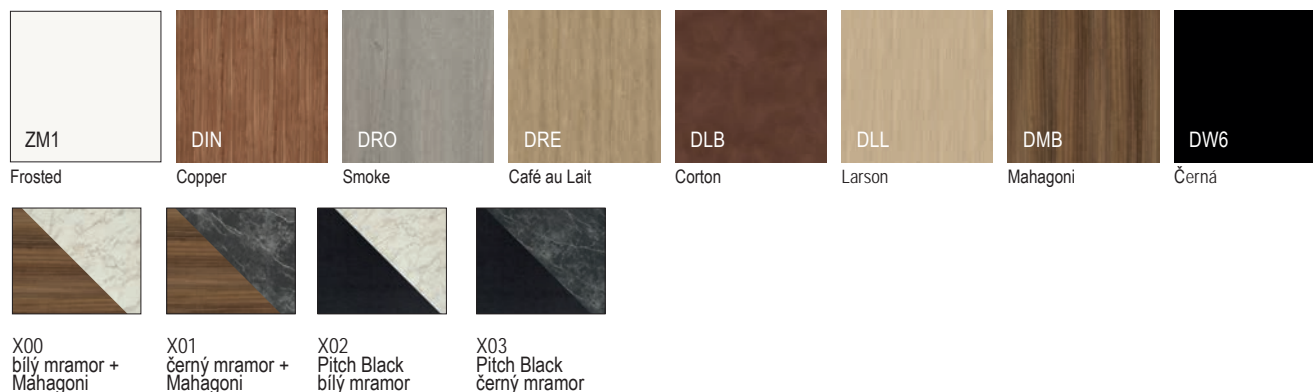

umyvadlo je vyrobeno z polyuretanové pryskyřice, matná černá barva s břidlicovou strukturou



60,3 x 46 x 1,3 cm



80,3 x 46 x 1,3 cm



100,3 x 46 x 1,3 cm



120,3 x 46 x 1,3 cm



140,3 x 46 x 1,3 cm

Výřez na sifon v zásuvce

Sety nábytku s umyvadly Livit Stone Slim

Set A

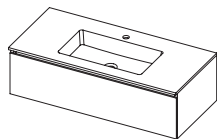

A-1

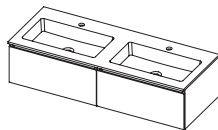

A-2

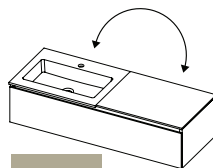

A-3

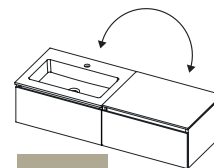

A-3

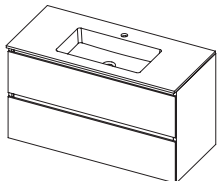

A-4

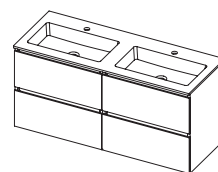

A-5

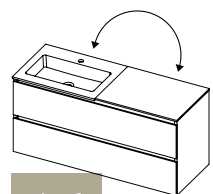

A-6

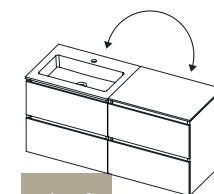

A-6

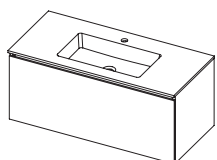

A-7

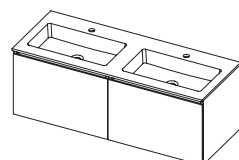

A-8

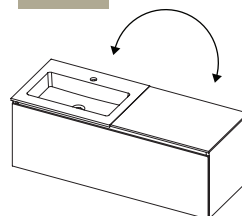

A-9

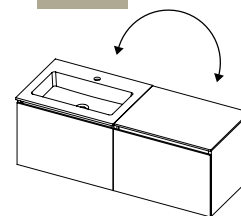

A-9

Set B

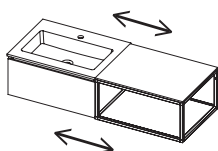

B-4

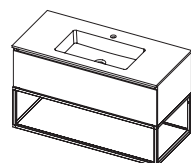

B-5

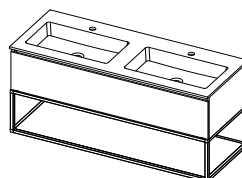

B-6

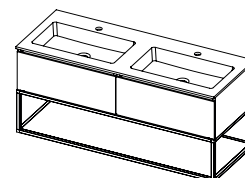

B-6

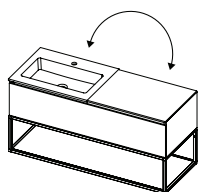

B-7

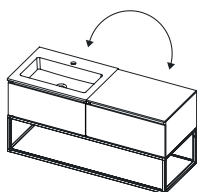

B-7

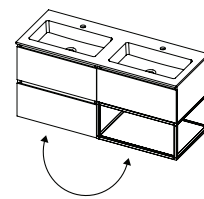

B-8



## A-1

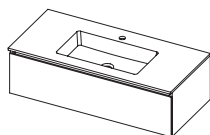

Rozměr nábytku (d x h x v)	Rozměr umyvadla (d x h x v)	Počet otvorů na baterie	Umístění umyvadla	Barva umyvadla	Umístění vyřezu v zásuvce na sifon	Obj. č. nábytku bezúchytková černá	Cena
60 x 45,5 x 28	60,3 x 46 x 1,3	1				F006019CODE	24 122,-/29 188,-
80 x 45,5 x 28	80,3 x 46 x 1,3	1				F006020CODE	26 761,-/32 381,-
100 x 45,5 x 28	100,3 x 46 x 1,3	1				F006034CODE	30 121,-/36 446,-
100 x 45,5 x 28	100,3 x 46 x 1,3	1				F006021CODE	30 132,-/36 460,-
100 x 45,5 x 28	100,3 x 46 x 1,3	1				F006038CODE	30 121,-/36 446,-
120 x 45,5 x 28	120,3 x 46 x 1,3	2				F006022CODE	37 704,-/45 622,-

## A-2

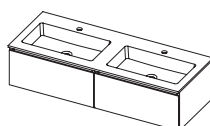

Rozměr nábytku (d x h x v)	Rozměr umyvadla (d x h x v)	Počet otvorů na baterie	Umístění umyvadla	Barva umyvadla	Umístění vyřezu v zásuvce na sifon	Obj. č. nábytku bezúchytková černá	Cena
120 x 45,5 x 28	120,3 x 46 x 1,3	2				F006044CODE	47 502,-/57 477,-
140 x 45,5 x 28	140,3 x 46 x 1,3	2				F006048CODE	50 737,-/61 392,-

## A-3

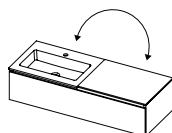

Rozměr nábytku (d x h x v)	Rozměr umyvadla (d x h x v)	Počet otvorů na baterie	Umístění umyvadla	Barva umyvadla	Umístění vyřezu v zásuvce na sifon	Obj. č. nábytku bezúchytková černá	Cena
120 x 45,5 x 28	60,3 x 46 x 1,3	1				F006127CODE	29 728,-/35 971,-
120 x 45,5 x 28	60,3 x 46 x 1,3	1				F006128CODE	29 728,-/35 971,-

## A-3

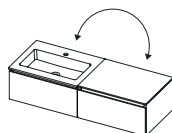

Rozměr nábytku (d x h x v)	Rozměr umyvadla (d x h x v)	Počet otvorů na baterie	Umístění umyvadla	Barva umyvadla	Umístění vyřezu v zásuvce na sifon	Obj. č. nábytku bezúchytková černá	Cena
120 x 45,5 x 28	60,3 x 46 x 1,3	1				F006052CODE	39 042,-/47 241,-
160 x 45,5 x 28	80,3 x 46 x 1,3	1				F006056CODE	42 715,-/51 685,-

## A-4

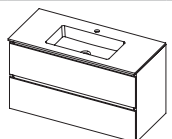

Rozměr nábytku (d x h x v)	Rozměr umyvadla (d x h x v)	Počet otvorů na baterie	Umístění umyvadla	Barva umyvadla	Umístění vyřezu v zásuvce na sifon	Obj. č. nábytku bezúchytková černá	Cena
60 x 45,5 x 56	60,3 x 46 x 1,3	1				F006001CODE	29 784,-/36 039,-
80 x 45,5 x 56	80,3 x 46 x 1,3	1				F006002CODE	33 076,-/40 022,-
100 x 45,5 x 56	100,3 x 46 x 1,3	1				F006066CODE	36 952,-/44 712,-
100 x 45,5 x 56	100,3 x 46 x 1,3	1				F006003CODE	36 952,-/44 712,-
100 x 45,5 x 56	100,3 x 46 x 1,3	1				F006070CODE	36 952,-/44 712,-
120 x 45,5 x 56	120,3 x 46 x 1,3	2				F006004CODE	45 086,-/54 554,-

## A-5

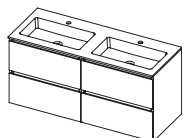

Rozměr nábytku (d x h x v)	Rozměr umyvadla (d x h x v)	Počet otvorů na baterie	Umístění umyvadla	Barva umyvadla	Umístění vyřezu v zásuvce na sifon	Obj. č. nábytku bezúchytková černá	Cena
120 x 45,5 x 56	120,3 x 46 x 1,3	2				F006076CODE	58 838,-/71 194,-
140 x 45,5 x 56	140,3 x 46 x 1,3	2				F006080CODE	62 545,-/75 679,-

## A-6

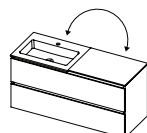

Rozměr nábytku (d x h x v)	Rozměr umyvadla (d x h x v)	Počet otvorů na baterie	Umístění umyvadla	Barva umyvadla	Umístění vyřezu v zásuvce na sifon	Obj. č. nábytku bezúchytková černá	Cena
120 x 45,5 x 56	60,3 x 46 x 1,3	1				F006135CODE	37 154,-/44 956,-
120 x 45,5 x 56	60,3 x 46 x 1,3	1				F006136CODE	37 154,-/44 956,-

## A-6

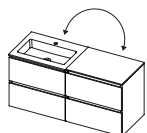

Rozměr nábytku (d x h x v)	Rozměr umyvadla (d x h x v)	Počet otvorů na baterie	Umístění umyvadla	Barva umyvadla	Umístění vyřezu v zásuvce na sifon	Obj. č. nábytku bezúchytková černá	Cena
120 x 45,5 x 56	60,3 x 46 x 1,3	1				F006084CODE	50 423,-/61 012,-
160 x 45,5 x 56	80,3 x 46 x 1,3	1				F006088CODE	55 333,-/66 953,-

## A-7

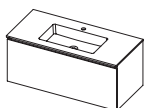

Rozměr nábytku (d x h x v)	Rozměr umyvadla (d x h x v)	Počet otvorů na baterie	Umístění umyvadla	Barva umyvadla	Umístění vyřezu v zásuvce na sifon	Obj. č. nábytku bezúchytková černá	Cena
60 x 45.50 x 42	60.3 x 46 x 1.3	1				F006157CODE	22 717,-/27 488,-
80 x 45.50 x 42	80.3 x 46 x 1.3	1				F006158CODE	25 571,-/30 941,-
100 x 45.50 x 42	100.3 x 46 x 1.3	1				F006159CODE	29 121,-/35 236,-
100 x 45.50 x 42	100.3 x 46 x 1.3	1				F006160CODE	29 121,-/35 236,-
100 x 45.50 x 42	100.3 x 46 x 1.3	1				F006161CODE	29 121,-/35 236,-
120 x 45.50 x 42	120.3 x 46 x 1.3	1				F006162CODE	33 817,-/40 919,-

## A-8

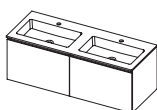

Rozměr nábytku (d x h x v)	Rozměr umyvadla (d x h x v)	Počet otvorů na baterie	Umístění umyvadla	Barva umyvadla	Umístění vyřezu v zásuvce na sifon	Obj. č. nábytku bezúchytková černá	Cena
120 x 45.50 x 42	120.3 x 46 x 1.3	2				F006163CODE	45 929,-/55 574,-
140 x 45.50 x 42	140.3 x 46 x 1.3	2				F006164CODE	47 244,-/57 165,-

## A-9

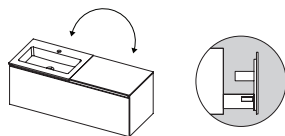

Rozměr nábytku (d x h x v)	Rozměr umyvadla (d x h x v)	Počet otvorů na baterie	Umístění umyvadla	Barva umyvadla	Umístění vyřezu v zásuvce na sifon	Obj. č. nábytku be- zúchytková černá	Cena
120 x 45.50 x 42	60.3 x 46 x 1.3	1				F006165CODE	27 413,-/33 170,-
120 x 45.50 x 42	60.3 x 46 x 1.3	1				F006166CODE	37 176,-/44 983,-

## A-9

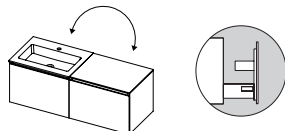

Rozměr nábytku (d x h x v)	Rozměr umyvadla (d x h x v)	Počet otvorů na baterie	Umístění umyvadla	Barva umyvadla	Umístění vyřezu v zásuvce na sifon	Obj. č. nábytku be- zúchytková černá	Cena
160 x 45.50 x 42	80.3 x 46 x 1.3	1				F006167CODE	41 367,-/50 054,-

## B-4

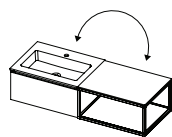

Rozměr nábytku (d x h x v)	Rozměr umyvadla (d x h x v)	Počet otvorů na baterie	Umístění umyvadla	Barva umyvadla	Umístění vyřezu v zásuvce na sifon	Obj. č. nábytku bezúchytková černá	Cena
120 x 45,5 x 28	60,3 x 46 x 1,3	1				F006092CODE	36 076,-/43 652,-
160 x 45,5 x 28	80,3 x 46 x 1,3	1				F006096CODE	39 480,-/47 771,-

## B-5

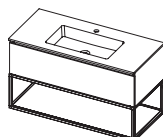

Rozměr nábytku (d x h x v)	Rozměr umyvadla (d x h x v)	Počet otvorů na baterie	Umístění umyvadla	Barva umyvadla	Umístění vyřezu v zásuvce na sifon	Obj. č. nábytku bezúchytková černá	Cena
60 x 45,5 x 56	60,3 x 46 x 1,3	1				F006009CODE	34 200,-/41 382,-
80 x 45,5 x 56	80,3 x 46 x 1,3	1				F006010CODE	37 312,-/45 148,-
100 x 45,5 x 56	100,3 x 46 x 1,3	1				F006011CODE	41 177,-/49 824,-
100 x 45,5 x 56	100,3 x 46 x 1,3	1				F006106CODE	41 165,-/49 810,-
100 x 45,5 x 56	100,3 x 46 x 1,3	1				F006110CODE	41 165,-/49 810,-



## B-6

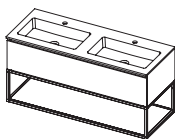

Rozměr nábytku (d x h x v)	Rozměr umyvadla (d x h x v)	Počet otvorů na baterie	Umístění umyvadla	Barva umyvad- la	Umístění vyřezu v zásuvce na sifon	Obj. č. nábytku bezúchytková černá	Cena
120 x 45,5 x 56	120,3 x 46 x 1,3	2				F006012CODE	49 558,-/59 965,-

## B-6

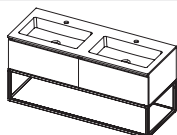

Rozměr nábytku (d x h x v)	Rozměr umyvadla (d x h x v)	Počet otvorů na baterie	Umístění umyvadla	Barva umyvad- la	Umístění vyřezu v zásuvce na sifon	Obj. č. nábytku bezúchytková černá	Cena
120 x 45,5 x 56	120,3 x 46 x 1,3	2				F006116CODE	59 354,-/71 818,-

## B-7

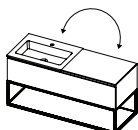

Rozměr nábytku (d x h x v)	Rozměr umyvadla (d x h x v)	Počet otvorů na baterie	Umístění umyvadla	Barva umyvad- la	Umístění vyřezu v zásuvce na sifon	Obj. č. nábytku bezúchytková černá	Cena
120 x 45,5 x 56	60,3 x 46 x 1,3	1				F006145CODE	41 581,-/50 313,-
120 x 45,5 x 56	60,3 x 46 x 1,3	1				F006146CODE	41 581,-/50 313,-

## B-7

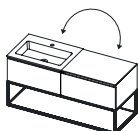

Rozměr nábytku (d x h x v)	Rozměr umyvadla (d x h x v)	Počet otvorů na baterie	Umístění umyvadla	Barva umyvad- la	Umístění vyřezu v zásuvce na sifon	Obj. č. nábytku bezúchytková černá	Cena
120 x 45,5 x 56	60,3 x 46 x 1,3	1				F006121CODE	51 939,-/62 846,-

## B-8

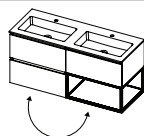

Rozměr nábytku (d x h x v)	Rozměr umyvadla (d x h x v)	Počet otvorů na baterie	Umístění umyvadla	Barva umyvad- la	Umístění vyřezu v zásuvce na sifon	Obj. č. nábytku bezúchytková černá	Cena
120 x 45,5 x 56	120,3 x 46 x 1,3	2				F006013CODE	60 927,-/73 722,-
140 x 45,5 x 56	140,3 x 46 x 1,3	0				F006151CODE	66 939,-/80 996,-









## STONE TOP

### PŘÍRODNÍ VZHLED

Nábytková řada Livit STONE TOP má přirozený vzhled a využívá praktické možnosti syntetického materiálu. Umyvadlo je vyrobeno ze syntetické pryskyřice, přesto má vzhled břidlicové struktury. Leštěné vnitřní strany umyvadla vytváří dokonalý kontrast se strukturovaným povrchem horní plochy umyvadla. Tento výrobek umístěný ve vaší koupelně na sebe zcela jistě připoutá pozornost.

#### Syntetická pryskyřice

Syntetický, robustní, odolný vůči všem vlivům používání i vůči vodním usazeninám. Umyvadlo se snadno udržuje hygienicky čistě. Pryskyřice je vysoce odolná vůči všem prostředkům, které v koupelně běžně používáte.

#### Něco navíc

Protože umyvadlo STONE TOP je vyráběno s vysokým okrajem, může být zavěšeno na stěně nebo může být doplněno spodními skříňkami dle vašeho výběru. V délce 100 cm může být umístěno na střed dolních skříňek.



## LIVIT STONE TOP

Umyvadlo je vyrobeno z polyuretanové pryskyřice

- Černá barva s břidlicovou strukturou
- Vnitřek umyvadla je hladký,
- horní plocha umyvadla je břidlicové struktury
- Výška umyvadla: 12 cm
- Hloubka umyvadla: 9 cm
- Prostor v zásuvkách není omezen
- Bezpřepadové provedení
- Můžete si objednat bílý nebo černý neuzavíratelný CLIC-CLAC
- Doporučená teplota vody max. 65 ° C

Všechny koupelnové nábytky z řady Livit jsou nabízeny v těchto barevných odstínech:

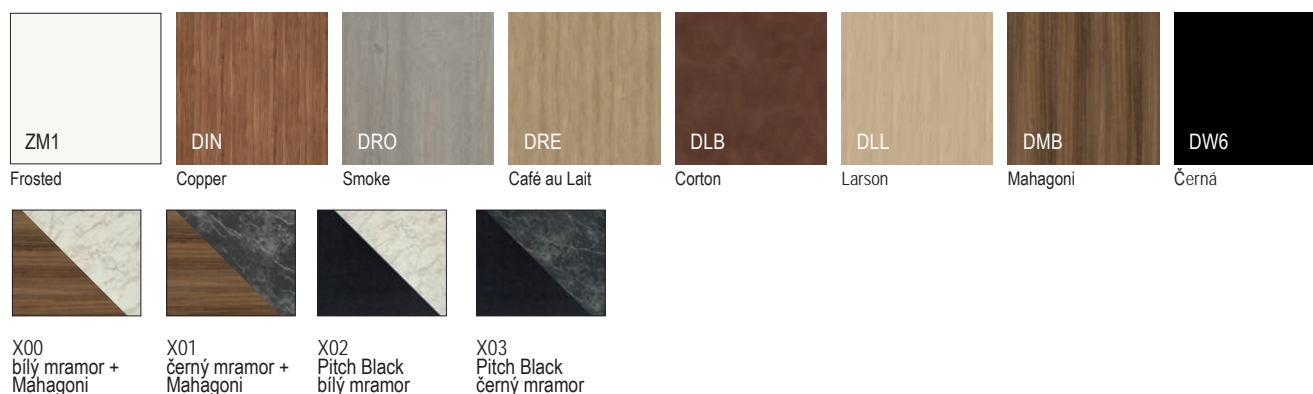

Umyvadlo je vyrobeno z polyuretanové pryskyřice, matná černá barva s břidlicovou strukturou

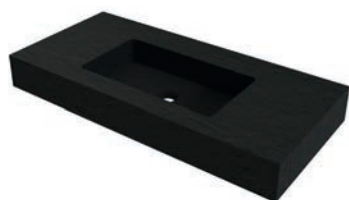

60,3 x 46 x 12 cm



80,3 x 46 x 12 cm



100,3 x 46 x 12 cm



100,3 x 46 x 12 cm



100,3 x 46 x 12 cm



120,3 x 46 x 12 cm



140,3 x 46 x 12 cm

## Sety nábytku s umyvadly Livit Stone Top

### Set A

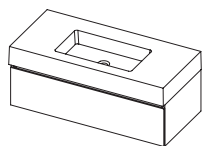

A-1

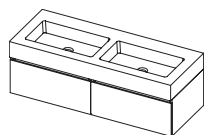

A-2

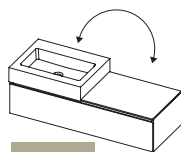

A-3

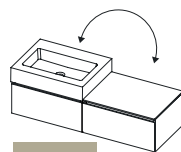

A-3



A-4

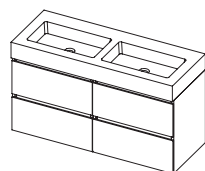

A-5

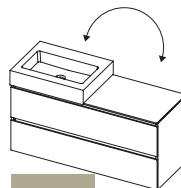

A-6

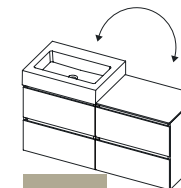

A-6

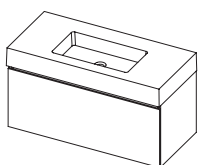

A-7

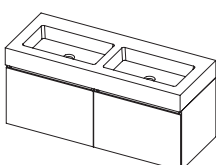

A-8

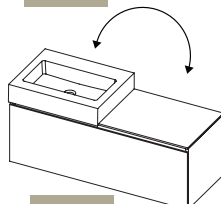

A-9

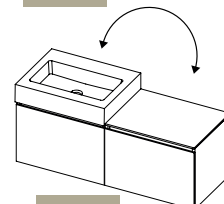

A-9

### Set B

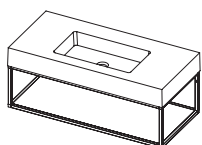

B-1

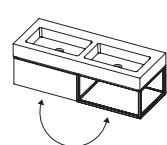

B-2

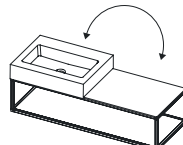

B-3

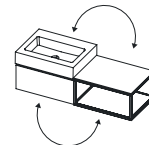

B-4



B-5

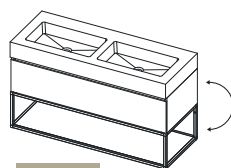

B-6

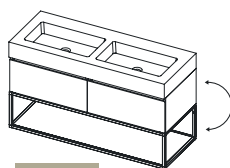

B-6

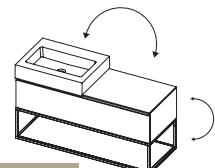

B-7

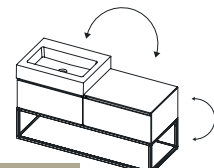

B-7

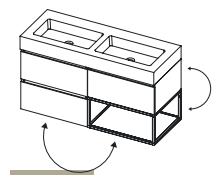

B-8

### Set C

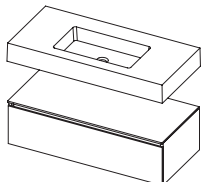

C-1

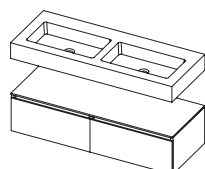

C-2

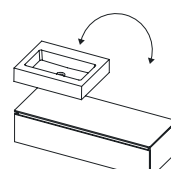

C-3

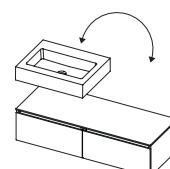

C-3

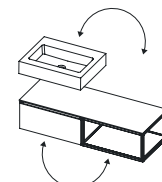

C-4

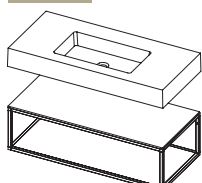

C-5

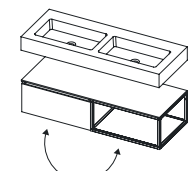

C-6

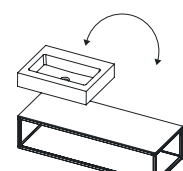

C-7

## A-1

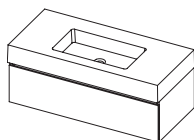

Rozměr nábytku (d x h x v)	Rozměr umyvadla (d x h x v)	Počet otvorů na baterie	Umístění umyvadla	Barva umyvadla	Umístění výřezu v zásuvce na sifon	Obj. č. nábytku bezúchytková černá	Cena
60 x 45,5 x 28	60,3 x 46 x 12	0	v	■	□	F005002CODE	30 301,-/36 664,-
80 x 45,5 x 28	80,3 x 46 x 12	0	□	■	□	F005006CODE	33 447,-/40 471,-
100 x 45,5 x 28	100,3 x 46 x 12	0	□	■	□	F005014CODE	36 716,-/44 426,-
100 x 45,5 x 28	100,3 x 46 x 12	0	□	■	□	F005010CODE	36 716,-/44 426,-
100 x 45,5 x 28	100,3 x 46 x 12	0	□	■	□	F005018CODE	36 716,-/44 426,-
120 x 45,5 x 28	120,3 x 46 x 12	0	□	■	□	F005022CODE	48 378,-/58 537,-

## A-2

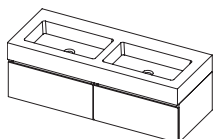

Rozměr nábytku (d x h x v)	Rozměr umyvadla (d x h x v)	Počet otvorů na baterie	Umístění umyvadla	Barva umyvadla	Umístění výřezu v zásuvce na sifon	Obj. č. nábytku bezúchytková černá	Cena
120 x 45,5 x 28	120,3 x 46 x 12	0	□	■	□	F005026CODE	58 321,-/70 568,-
140 x 45,5 x 28	140,3 x 46 x 12	0	□	■	□	F005030CODE	62 871,-/76 074,-

## A-3

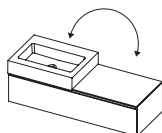

Rozměr nábytku (d x h x v)	Rozměr umyvadla (d x h x v)	Počet otvorů na baterie	Umístění umyvadla	Barva umyvadla	Umístění výřezu v zásuvce na sifon	Obj. č. nábytku bezúchytková černá	Cena
120 x 45,5 x 28	60,3 x 46 x 12	0	□	■	□	F005035CODE	36 334,-/43 964,-

## A-3

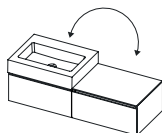

Rozměr nábytku (d x h x v)	Rozměr umyvadla (d x h x v)	Počet otvorů na baterie	Umístění umyvadla	Barva umyvadla	Umístění výřezu v zásuvce na sifon	Obj. č. nábytku bezúchytková černá	Cena
120 x 45,5 x 28	60,3 x 46 x 12	0	□	■	□	F005036CODE	45 232,-/54 731,-
160 x 45,5 x 28	80,3 x 46 x 12	0	□	■	□	F005042CODE	49 400,-/59 774,-

## A-4



Rozměr nábytku (d x h x v)	Rozměr umyvadla (d x h x v)	Počet otvorů na baterie	Umístění umyvadla	Barva umyvadla	Umístění výřezu v zásuvce na sifon	Obj. č. nábytku bezúchytková černá	Cena
60 x 45,5 x 56	60,3 x 46 x 12	0	□	■	□	F005046CODE	36 009,-/43 571,-
80 x 45,5 x 56	80,3 x 46 x 12	0	□	■	□	F005050CODE	39 750,-/48 098,-
100 x 45,5 x 56	100,3 x 46 x 12	0	□	■	□	F005058CODE	43 525,-/52 665,-
100 x 45,5 x 56	100,3 x 46 x 12	0	□	■	□	F005054CODE	43 525,-/52 665,-
100 x 45,5 x 56	100,3 x 46 x 12	0	□	■	□	F005062CODE	43 525,-/52 665,-
120 x 45,5 x 56	120,3 x 46 x 12	0	□	■	□	F005066CODE	55 838,-/67 564,-



## A-5

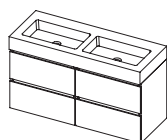

Rozměr nábytku (d x h x v)	Rozměr umyvadla (d x h x v)	Počet otvorů na baterie	Umístění umyvadla	Barva umyvadla	Umístění vyřezu v zásuvce na sifon	Obj. č. nábytku bezúchytková černá	Cena
120 x 45,5 x 56	120,3 x 46 x 12	0				F005070CODE	69 714,-/84 354,-
140 x 45,5 x 56	140,3 x 46 x 12	0				F005074CODE	75 420,-/91 258,-

## A-6

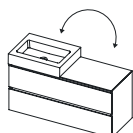

Rozměr nábytku (d x h x v)	Rozměr umyvadla (d x h x v)	Počet otvorů na baterie	Umístění umyvadla	Barva umyvadla	Umístění vyřezu v zásuvce na sifon	Obj. č. nábytku bezúchytková černá	Cena
120 x 45,5 x 56	60,3 x 46 x 12	0				F005079CODE	43 794,-/52 991,-

## A-6

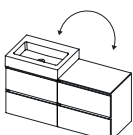

Rozměr nábytku (d x h x v)	Rozměr umyvadla (d x h x v)	Počet otvorů na baterie	Umístění umyvadla	Barva umyvadla	Umístění vyřezu v zásuvce na sifon	Obj. č. nábytku bezúchytková černá	Cena
120 x 45,5 x 56	60,3 x 46 x 12	0				F005080CODE	56 636,-/68 530,-
160 x 45,5 x 56	80,3 x 46 x 12	0				F005086CODE	62 029,-/75 055,-

## A-7

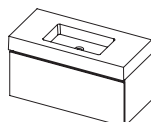

Rozměr nábytku (d x h x v)	Rozměr umyvadla (d x h x v)	Počet otvorů na baterie	Umístění umyvadla	Barva umyvadla	Umístění vyřezu v zásuvce na sifon	Obj. č. nábytku be- zúchytková černá	Cena
60 x 45.50 x 42	60.3 x 46 x 12	0				F005233CODE	29 166,-/35 291,-
80 x 45.50 x 42	80.3 x 46 x 12	0				F005234CODE	32 548,-/39 383,-
100 x 45.50 x 42	100.3 x 46 x 12	0				F005235CODE	35 964,-/43 516,-
100 x 45.50 x 42	100.3 x 46 x 12	0				F005236CODE	35 964,-/43 516,-
100 x 45.50 x 42	100.3 x 46 x 12	0				F005237CODE	35 964,-/43 516,-
120 x 45.50 x 42	120.3 x 46 x 12	0				F005238CODE	45 266,-/54 772,-

## A-8

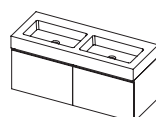

Rozměr nábytku (d x h x v)	Rozměr umyvadla (d x h x v)	Počet otvorů na baterie	Umístění umyvadla	Barva umyvadla	Umístění vyřezu v zásuvce na sifon	Obj. č. nábytku be- zúchytková černá	Cena
120 x 45.50 x 42	120.3 x 46 x 12	0				F005239CODE	55 029,-/66 585,-
140 x 45.50 x 42	140.3 x 46 x 12	0				F005240CODE	60 669,-/73 409,-

## A-9

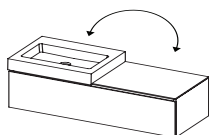

Rozměr nábytku (d x h x v)	Rozměr umyvadla (d x h x v)	Počet otvorů na baterie	Umístění umyvadla	Barva umyvadla	Umístění výřezu v zásuvce na sifon	Obj. č. nábytku be- zúchytková černá	Cena
120 x 45,50 x 42	60,3 x 46 x 12	0				F005241CODE	33 863,-/40 974,-

## A-9

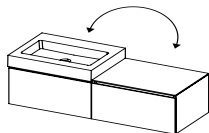

Rozměr nábytku (d x h x v)	Rozměr umyvadla (d x h x v)	Počet otvorů na baterie	Umístění umyvadla	Barva umyvadla	Umístění výřezu v zásuvce na sifon	Obj. č. nábytku be- zúchytková černá	Cena
120 x 45,50 x 42	60,3 x 46 x 12	0				F005242CODE	43 625,-/52 786,-
160 x 45,50 x 42	80,3 x 46 x 12	0				F005243CODE	48 344,-/58 496,-

## B-1

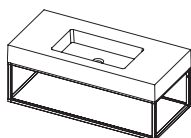

Rozměr nábytku (d x h x v)	Rozměr umyvadla (d x h x v)	Počet otvorů na baterie	Umístění umyvadla	Barva umyvadla	Umístění výřezu v zásuvce na sifon	Rám Buddy černá	Cena
60 x 45,5 x 28	60,3 x 46 x 12	0				F005090CODE	27 335,-/33 075,-
80 x 45,5 x 28	80,3 x 46 x 12	0				F005092CODE	30 211,-/36 555,-
100 x 45,5 x 28	100,3 x 46 x 12	0				F005094CODE	33 076,-/40 022,-
100 x 45,5 x 28	100,3 x 46 x 12	0				F005096CODE	33 076,-/40 022,-
100 x 45,5 x 28	100,3 x 46 x 12	0				F005098CODE	33 076,-/40 022,-
120 x 45,5 x 28	120,3 x 46 x 12	0				F005100CODE	44 086,-/53 344,-

## B-2

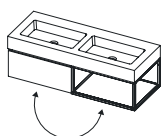

Rozměr nábytku (d x h x v)	Rozměr umyvadla (d x h x v)	Počet otvorů na baterie	Umístění umyvadla	Barva umyvadla	Umístění výřezu v zásuvce na sifon	Obj. č. nábytku bezúchytková černá	Cena
120 x 45,5 x 28	120,3 x 46 x 12	0				F005102CODE	55 343,-/66 965,-
140 x 45,5 x 28	140,3 x 46 x 12	0				F005106CODE	60 062,-/72 675,-

## B-3

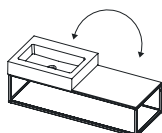

Rozměr nábytku (d x h x v)	Rozměr umyvadla (d x h x v)	Počet otvorů na baterie	Umístění umyvadla	Barva umyvadla	Umístění výřezu v zásuvce na sifon	Rám Buddy černá	Cena
120 x 45,5 x 28	60,3 x 46 x 12	0				F005110CODE	32 042,-/38 771,-

## B-4

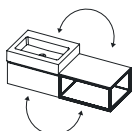

Rozměr nábytku (d x h x v)	Rozměr umyvadla (d x h x v)	Počet otvorů na baterie	Umístění umyvadla	Barva umyvadla	Umístění vyřezu v zásuvce na sifon	Obj. č. nábytku bezúchytková černá	Cena
120 x 45,5 x 28	60,3 x 46 x 12	0				F005112CODE	42 266,-/51 142,-
160 x 45,5 x 28	80,3 x 46 x 12	0				F005116CODE	46 164,-/55 858,-

## B-5



Rozměr nábytku (d x h x v)	Rozměr umyvadla (d x h x v)	Počet otvorů na baterie	Umístění umyvadla	Barva umyvadla	Umístění vyřezu v zásuvce na sifon	Obj. č. nábytku bezúchytková černá	Cena
60 x 45,5 x 56	60,3 x 46 x 12	0				F005120CODE	40 379,-/48 859,-
80 x 45,5 x 56	80,3 x 46 x 12	0				F005124CODE	43 996,-/53 235,-
100 x 45,5 x 56	100,3 x 46 x 12	0				F005128CODE	47 749,-/57 776,-
100 x 45,5 x 56	100,3 x 46 x 12	0				F005132CODE	47 749,-/57 776,-
100 x 45,5 x 56	100,3 x 46 x 12	0				F005136CODE	47 749,-/57 776,-

## B-6

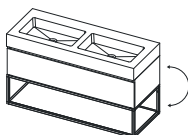

Rozměr nábytku (d x h x v)	Rozměr umyvadla (d x h x v)	Počet otvorů na baterie	Umístění umyvadla	Barva umyvadla	Umístění vyřezu v zásuvce na sifon	Obj. č. nábytku bezúchytková černá	Cena
140 x 45,5 x 56	140,3 x 46 x 12	0				F005140CODE	60 231,-/72 880,-

## B-6

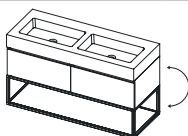

Rozměr nábytku (d x h x v)	Rozměr umyvadla (d x h x v)	Počet otvorů na baterie	Umístění umyvadla	Barva umyvadla	Umístění vyřezu v zásuvce na sifon	Obj. č. nábytku bezúchytková černá	Cena
120 x 45,5 x 56	120,3 x 46 x 12	0				F005144CODE	70 174,-/84 911,-

## B-7

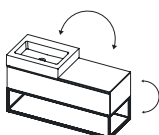

Rozměr nábytku (d x h x v)	Rozměr umyvadla (d x h x v)	Počet otvorů na baterie	Umístění umyvadla	Barva umyvadla	Umístění vyřezu v zásuvce na sifon	Obj. č. nábytku bezúchytková černá	Cena
120 x 45,5 x 56	60,3 x 46 x 12	0				F005151CODE	48 187,-/58 306,-

## B-7

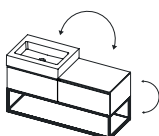

Rozměr nábytku (d x h x v)	Rozměr umyvadla (d x h x v)	Počet otvorů na baterie	Umístění umyvadla	Barva umyvadla	Umístění vyřezu v zásuvce na sifon	Obj. č. nábytku bezúchytková černá	Cena
120 x 45,5 x 56	60,3 x 46 x 12	0				F005152CODE	58 142,-/70 352,-



## B-8

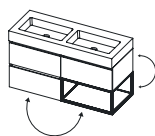

Rozměr nábytku (d x h x v)	Rozměr umyvadla (d x h x v)	Počet otvorů na baterie	Umístění umyvadla	Barva umyvadla	Umístění výřezu v zásuvce na sifon	Obj. č. nábytku bezúchytková černá	Cena
120 x 45,5 x 56	120,3 x 46 x 12	0				F005157CODE	74 084,-/89 642,-

## C-1

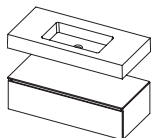

Rozměr nábytku (d x h x v)	Rozměr umyvadla (d x h x v)	Počet otvorů na baterie	Umístění umyvadla	Barva umyvadla	Umístění výřezu v zásuvce na sifon	Obj. č. nábytku bezúchytková černá	Cena
60 x 45,5 x 28	60,3 x 46 x 12	0				F005160CODE	32 189,-/38 949,-
80 x 45,5 x 28	80,3 x 46 x 12	0				F005164CODE	35 593,-/43 068,-
100 x 45,5 x 28	100,3 x 46 x 12	0				F005172CODE	39 155,-/47 378,-
100 x 45,5 x 28	100,3 x 46 x 12	0				F005168CODE	39 155,-/47 378,-
100 x 45,5 x 28	100,3 x 46 x 12	0				F005176CODE	39 155,-/47 378,-
120 x 45,5 x 28	120,3 x 46 x 12	0				F005180CODE	51 097,-/61 827,-

## C-2

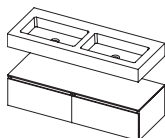

Rozměr nábytku (d x h x v)	Rozměr umyvadla (d x h x v)	Počet otvorů na baterie	Umístění umyvadla	Barva umyvadla	Umístění výřezu v zásuvce na sifon	Obj. č. nábytku bezúchytková černá	Cena
120 x 45,5 x 28	120,3 x 46 x 12	0				F005184CODE	61 040,-/73 858,-
140 x 45,5 x 28	140,3 x 46 x 12	0				F005188CODE	65 770,-/79 582,-

## C-3

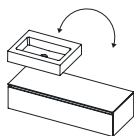

Rozměr nábytku (d x h x v)	Rozměr umyvadla (d x h x v)	Počet otvorů na baterie	Umístění umyvadla	Barva umyvadla	Umístění výřezu v zásuvce na sifon	Obj. č. nábytku bezúchytková černá	Cena
120 x 45,5 x 28	60,3 x 46 x 12	0				F005193CODE	37 188,-/44 997,-

## C-3

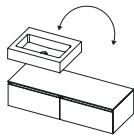

Rozměr nábytku (d x h x v)	Rozměr umyvadla (d x h x v)	Počet otvorů na baterie	Umístění umyvadla	Barva umyvadla	Umístění výřezu v zásuvce na sifon	Obj. č. nábytku bezúchytková černá	Cena
120 x 45,5 x 28	60,3 x 46 x 12	0				F005194CODE	47 120,-/57 015,-
160 x 45,5 x 28	80,3 x 46 x 12	0				F005200CODE	51 478,-/62 288,-

## C-4

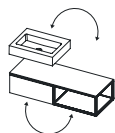

Rozměr nábytku (d x h x v)	Rozměr umyvadla (d x h x v)	Počet otvorů na baterie	Umístění umyvadla	Barva umyvadla	Umístění vyřezu v zásuvce na sifon	Obj. č. nábytku bezúchytková černá	Cena
120 x 45,5 x 28	60,3 x 46 x 12	0				F005204CODE	44 154,-/53 426,-
160 x 45,5 x 28	80,3 x 46 x 12	0				F005208CODE	48 255,-/58 389,-

## C-5

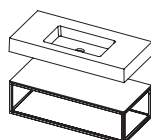

Rozměr nábytku (d x h x v)	Rozměr umyvadla (d x h x v)	Počet otvorů na baterie	Umístění umyvadla	Barva umyvadla	Umístění vyřezu v zásuvce na sifon	Rám Buddy černá	Cena
60 x 45,5 x 28	60,3 x 46 x 12	0				F005212CODE	29 223,-/35 360,-
80 x 45,5 x 28	80,3 x 46 x 12	0				F005214CODE	32 379,-/39 179,-
100 x 45,5 x 28	100,3 x 46 x 12	0				F005216CODE	35 514,-/42 972,-
100 x 45,5 x 28	100,3 x 46 x 12	0				F005218CODE	35 514,-/42 972,-
100 x 45,5 x 28	100,3 x 46 x 12	0				F005220CODE	35 514,-/42 972,-
120 x 45,5 x 28	120,3 x 46 x 12	0				F005222CODE	46 805,-/56 634,-

## C-6

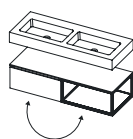

Rozměr nábytku (d x h x v)	Rozměr umyvadla (d x h x v)	Počet otvorů na baterie	Umístění umyvadla	Barva umyvadla	Umístění vyřezu v zásuvce na sifon	Obj. č. nábytku bezúchytková černá	Cena
120 x 45,5 x 28	120,3 x 46 x 12	0				F005224CODE	58 073,-/70 268,-
140 x 45,5 x 28	140,3 x 46 x 12	0				F005228CODE	62 961,-/76 183,-

## C-7

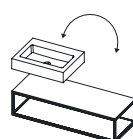

Rozměr nábytku (d x h x v)	Rozměr umyvadla (d x h x v)	Počet otvorů na baterie	Umístění umyvadla	Barva umyvadla	Umístění vyřezu v zásuvce na sifon	Rám Buddy černá	Cena
120 x 45,5 x 28	120 x 46 x 12	0				F005232CODE	32 897,-/39 805,-

**RIHO**

NÁBYTEK







## UMYVADLA S MRAMOROVÝM POVRCHEM

Koupelnový nábytek LIVIT s keramickými umyvadly

Mramorová umyvadla LIVIT jsou k dispozici v kulatém, oválném a obdélníkovém provedení.

Umyvadla mají elegantní vzhled a jsou snadná na údržbu.

Tato umyvadla je zapotřebí objednat samostatně.

### Materiál

Umyvadla jsou vyrobena z keramiky. Keramika je dlouhodobě snadno udržitelný materiál, který je vhodný pro používání všech kosmetických a hygienických prostředků.

### Barvy

Bílá a černá

## UMYVADLA S MRAMOROVÝM POVRSCHEM

- Keramické umyvadlo
- Bílá nebo černá barva
- Kulatý, oválný nebo obdélníkový tvar
- Není nutný výřez zásuvky
- Bez přepadové provedení

Všechny koupelnové nábytky z řady Livit jsou nabízeny v těchto barevných odstínech:

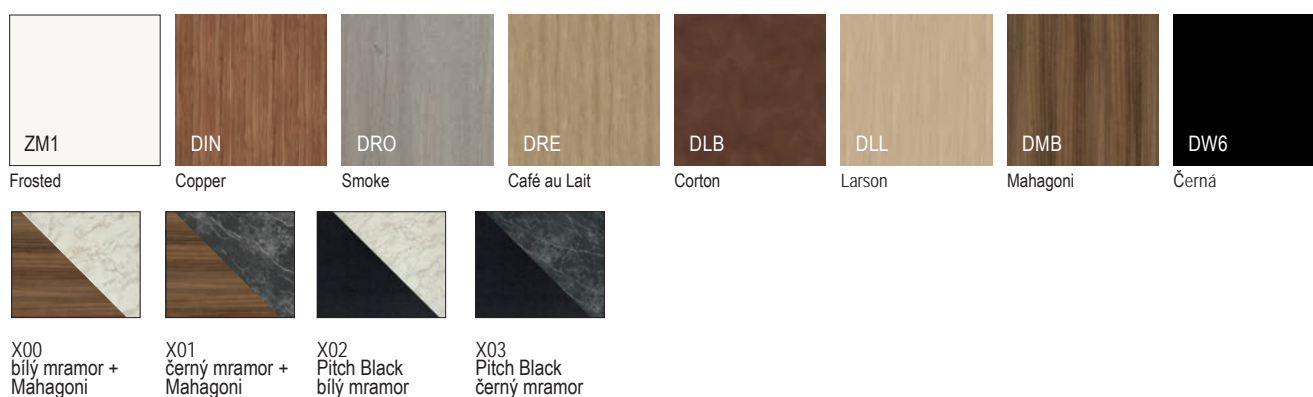

Ø 34,6 x 11,5 cm



52 x 39,5 x 13 cm



50 x 39 x 13 cm



Ø 34,6 x 11,5 cm



52 x 39,5 x 13 cm



50 x 39 x 13 cm

## SPODNÍ SKŘÍŇKY S KRYCÍMI DESKAMI LIVIT

Součástí dodávky je krycí deska vyrobená ve stejném dekoru dřeva jako spodní skříňky.

### Set A

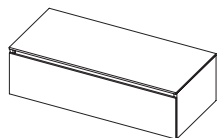

A-1

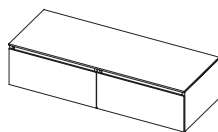

A-2

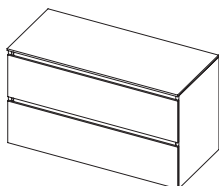

A-4

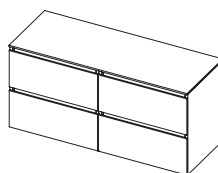

A-5

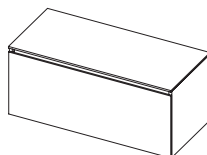

A-7

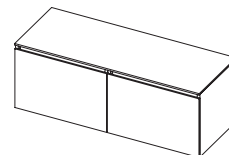

A-8

### Set B

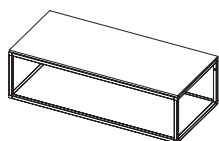

B-1

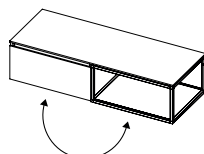

B-2

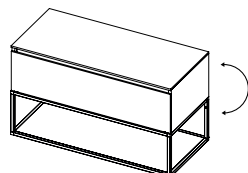

B-5

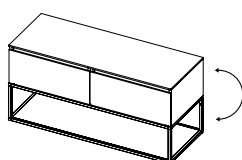

B-6

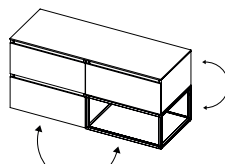

B-8

### Set C

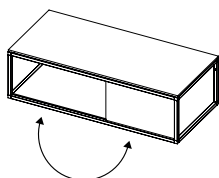

C-1

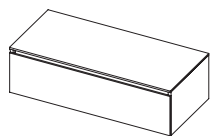

**A-1**

Rozměr nábytku (d x h x v)	Umístění vyřezu v zásuvce na sifon	Obj. č. nábytku be- zúchytková černá	Cena
60 x 46 x 29		F007002CODE	14 931,-/18 067,-
80 x 46 x 29		F007006CODE	15 954,-/19 304,-
100 x 46 x 29		F007010CODE	17 122,-/20 718,-
120 x 46 x 29		F007096CODE	19 920,-/24 103,-

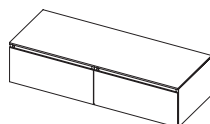
**A-2**

Rozměr nábytku (d x h x v)	Umístění vyřezu v zásuvce na sifon	Obj. č. nábytku be- zúchytková černá	Cena
120 x 46 x 29		F007014CODE	29 863,-/36 134,-
140 x 46 x 29		F007018CODE	30 301,-/36 664,-
160 x 46 x 29		F007022CODE	31 829,-/38 513,-

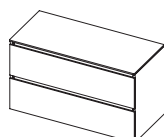
**A-4**

Rozměr nábytku (d x h x v)	Umístění vyřezu v zásuvce na sifon	Obj. č. nábytku be- zúchytková černá	Cena
60 x 46 x 57		F007026CODE	20 627,-/24 959,-
80 x 46 x 57		F007030CODE	22 279,-/26 958,-
100 x 46 x 57		F007034CODE	23 931,-/28 957,-
120 x 46 x 57		F007100CODE	27 380,-/33 130,-

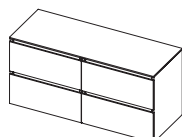
**A-5**

Rozměr nábytku (d x h x v)	Umístění vyřezu v zásuvce na sifon	Obj. č. nábytku be- zúchytková černá	Cena
120 x 46 x 57		F007038CODE	41 255,-/49 919,-
140 x 46 x 57		F007042CODE	42 862,-/51 863,-
160 x 46 x 57		F007046CODE	44 479,-/53 820,-

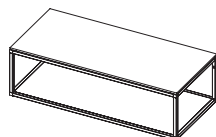
**B-1**

Rozměr nábytku (d x h x v)	Umístění vyřezu v zásuvce na sifon	Rám Buddy černá	Cena
60 x 46 x 29		F007050CODE	11 966,-/14 479,-
100 x 46 x 29		F007054CODE	13 470,-/16 299,-
120 x 46 x 29		F007104CODE	15 628,-/18 910,-

## A-7

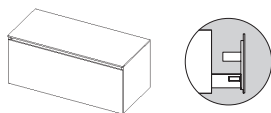

Rozměr nábytku (d x h x v)	Umístění vyřezu v zásuvce na sifon	Obj. č. nábytku be- zúchytková černá	Cena
60 x 45.50 x 42		F007109CODE	14 471,-/17 510,-
80 x 45.50 x 42		F007110CODE	15 808,-/19 128,-
100 x 45.50 x 42		F007111CODE	17 168,-/20 773,-
120 x 45.50 x 42		F007112CODE	17 369,-/21 016,-

## A-8

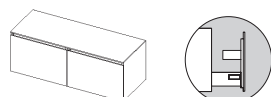

Rozměr nábytku (d x h x v)	Umístění vyřezu v zásuvce na sifon	Obj. č. nábytku be- zúchytková černá	Cena
120 x 45.50 x 42		F007113CODE	28 009,-/33 891,-
140 x 45.50 x 42		F007114CODE	29 537,-/35 740,-
160 x 45.50 x 42		F007115CODE	30 480,-/36 881,-

## B-2

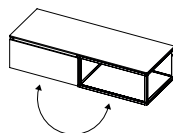

Rozměr nábytku (d x h x v)	Umístění vyřezu v zásuvce na sifon	Obj. č. nábytku bezúchytková černá	Cena
120 x 46 x 29		F007058CODE	26 897,-/32 545,-
140 x 46 x 29		F007062CODE	27 481,-/33 252,-
160 x 46 x 29		F007066CODE	28 616,-/34 625,-

## B-5

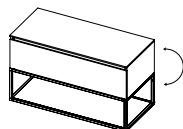

Rozměr nábytku (d x h x v)	Umístění vyřezu v zásuvce na sifon	Obj. č. nábytku be- zúchytková černá	Cena
60 x 46 x 57		F007070CODE	25 009,-/30 261,-
80 x 46 x 57		F007074CODE	26 515,-/32 083,-
100 x 46 x 57		F007078CODE	28 155,-/34 068,-
120 x 46 x 57		F007106CODE	31 773,-/38 445,-

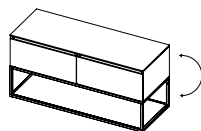
**B-6**

**Rozměr nábytku**  
(d x h x v)

**Umístění**  
vyřezu v  
zásuvce na  
sifon

**Obj. č. nábytku be-**  
zúchytková černá

**Cena**

120 x 46 x 57



F007082CODE

41 715,-/50 475,-

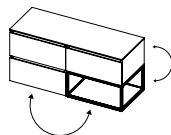
**B-8**

**Rozměr nábytku**  
(d x h x v)

**Umístění**  
vyřezu v  
zásuvce na  
sifon

**Obj. č. nábytku be-**  
zúchytková černá

**Cena**

120 x 46 x 57



F007086CODE

43 463,-/52 590,-

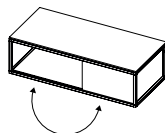
**C-1**

**Rozměr nábytku**  
(d x h x v)

**Umístění**  
vyřezu v  
zásuvce na  
sifon

**Rám Buddy černá**
**Cena**

80 x 46 x 29



F007090CODE

21 414,-/25 911,-

100 x 46 x 29



F007092CODE

22 167,-/26 822,-

120 x 46 x 29



F007094CODE

24 290,-/29 391,-





## UMYVADLO TINY

Keramické umyvadlo TINY je ideální trendové řešení pro vaši toaletu v kombinaci s užitnými vlastnostmi a úložným prostorem. V kombinaci s RÁMEM TINY je také praktický i estetický. Sám název napovídá, že TINY SKŘÍŇKY mohou sloužit k uschování ručníku či jiných nezbytností. Designový nábytek je vám k dispozici ve všech osmi módních barvách Livit s nimiž můžete vytvářet zábavné sestavy nábytku.

## TINY WASH

Umyvadlo vyrobené z keramiky

- Lesklá bílá barva
- Výška umyvadla: 10 cm
- Hloubka umyvadla: 8,5 cm
- 1 otvor na baterii - hloubka 40 cm
- Můžete si objednat bílý nebo černý neuzavíratelný CLIC-CLAC

TINY UMYVADLO je k dispozici pouze v jednom rozměru, v levém a pravém provedení, je vyrobeno z keramiky.



20,5 x 41 x 10,5 cm



20,5 x 41 x 10,5 cm

Všechny koupelnové nábytky z řady Livit jsou nabízeny v těchto barevných odstínech:



### Sety nábytku s umyvadly Livit Tiny

Set A

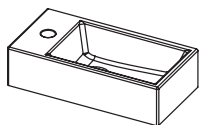

A-1

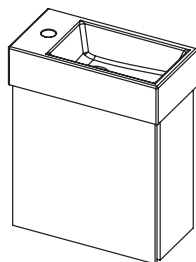

A-2

## Set B

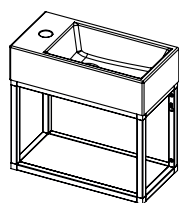

**B-1**

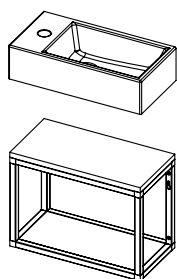

**B-2**

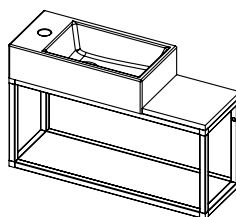

**B-3**

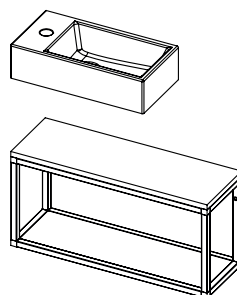



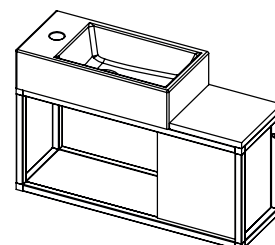

**B-4**





**B-5**





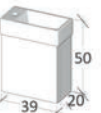

		umyvadlo			
SET A-1	umyvadlo		Obj. č.	Cena	
40 cm 		1	F0090020	4 236,-/5 126,-	
		1	F0090010		



		umyvadlo			
SET A-2	umyvadlo		Nábytková skříňka pravá	Nábytková skříňka levá	Cena
40 cm 		1	F009005CODE	F009006CODE	14 268,-/17 264,-
		1	F009003CODE	F009004CODE	

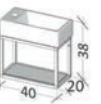

		umyvadlo		RÁM BUDDY	Cena
SET B-1	umyvadlo				
40 cm 		1	F009010CODE	11 292,-/13 663,-	
		1	F009008CODE		





		umyvadlo	RÁM BUDDY	Cena
40 cm	SET B-2	umyvadlo		
			1	F009014CODE
			1	F009012CODE
				12 426,-/15 035,-



		umyvadlo	RÁM BUDDY	Cena
40 cm	SET B-3	umyvadlo		
			1	F009018CODE
			1	F009016CODE
				13 078,-/15 824,-



		umyvadlo	RÁM BUDDY	Cena
40 cm	SET B-4	umyvadlo		
			1	F009022CODE
			1	F009020CODE
				13 516,-/16 354,-

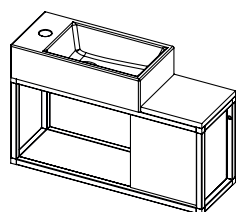

**B-5**

		umyvadlo	RÁM BUDDY	Cena
40 cm	SET B-5	umyvadlo		
			1	F009026CODE
			1	F009024CODE
				17 073,-/20 658,-







## KOMBINOVATELNÉ PRVKY

Nemůžete váš vysněný nábytek najít v naší základní nabídce? Chcete si sestavit nábytek Livit zcela dle vašich představ nebo potřeb?

Objednejte si základní komponenty a sestavte si koupelnový nábytek dle vašeho vlastního návrhu.









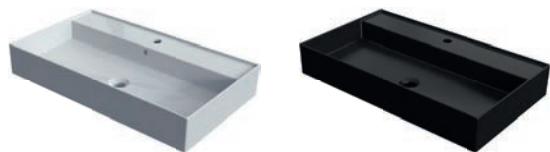

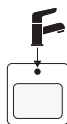
Kombinujte umyvadla, spodní skříňky a zrcadla dle vašeho individuálního přání.





## LIVIT GLAZE TOP



		Rozměry		Obj. č.	Cena
60 cm		61 x 46 x 12,5 cm	0	W006001005	10 112,-/12 236,-
	1		W006002005		
80 cm		61 x 46 x 12,5 cm	0	W006001304	13 695,-/16 571,-
	1		W006002304		
100 cm		81 x 46 x 12,5 cm	0	W006003005	12 741,-/15 417,-
	1		W006004005		
120 cm		81 x 46 x 12,5 cm	0	W006003304	17 156,-/20 759,-
	1		W006004304		
100 cm		101 x 46 x 12,5 cm	0	W006005005	15 358,-/18 583,-
	1		W006006005		
2	W006007005				
120 cm		101 x 46 x 12,5 cm	0	W006005304	20 617,-/24 947,-
	1		W006006304		
2	W006007304				
120 cm		121 x 46 x 12,5 cm	0	W006008005	18 830,-/22 784,-
	2		W006009005		
120 cm		121 x 46 x 12,5 cm	0	W006008304	25 492,-/30 845,-
	2		W006009304		
120 cm		121 x 46 x 12,5 cm	0	W006010005	20 020,-/24 224,-
	2		W006011005		
120 cm		121 x 46 x 12,5 cm	0	W006010304	27 167,-/32 872,-
	2		W006011304		







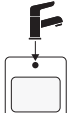

Umyvadla lze kombinovat s BUDDY RÁMEM umístěním přímo na sebe

V zásuvce není omezen prostor

Vhodné k zavěšení na stěnu

**LIVIT VELVET SLIM**



		Rozměry		Obj. č.	Cena
60 cm		60,5 x 46 x 1,25 cm	0 1	W007001105 W007002105	6 977,-/8 442,-
80 cm		80,5 x 46 x 1,25 cm	0 1	W007003105 W007004105	8 708,-/10 537,-
100 cm		100,5 x 46 x 1,25 cm	0 1	W007005105 W007006105	9 729,-/11 772,-
		120,5 x 46 x 1,25 cm	0 2	W007007105 W007008105	12 224,-/14 791,-
120 cm		120,5 x 46 x 1,25 cm	0 1	W007009105 W007010105	11 032,-/13 349,-
		120,5 x 46 x 1,25 cm	0 1	W007011105 W007012105	11 032,-/13 349,-
140 cm		140,5 x 46 x 1,25 cm	0 2	W007013105 W007014105	12 830,-/15 524,-
160 cm		160,5 x 46 x 1,25 cm	0 2	W007015105 W007016105	17 055,-/20 637,-







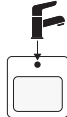

Umyvadla nelze kombinovat s BUDDY RÁMEM

Výřez na sifon v zásuvce

Nevhodné k zavěšení na stěnu

## LIVIT VELVET TOP



		Rozměry		Obj. č.	Cena
60 cm		60,5 x 46 x 12 cm	0 1	W008001105 W008002105	10 920,-/13 213,-
80 cm		80,5 x 46 x 12 cm	0 1	W008003105 W008004105	13 179,-/15 947,-
100 cm		100,5 x 46 x 12 cm	0 1	W008005105 W008006105	14 606,-/17 673,-
		120,5 x 46 x 12 cm	0 2	W008007105 W008008105	17 706,-/21 424,-
120 cm		120,5 x 46 x 12 cm	0 1	W008009105 W008010105	16 515,-/19 983,-
		120,5 x 46 x 12 cm	0 1	W008011105 W008012105	16 515,-/19 983,-
140 cm		140,5 x 46 x 12 cm	0 2	W008013105 W008014105	18 954,-/22 934,-

Umyvadla lze kombinovat s BUDDY RÁMEM umístěním přímo na sebe

Výřez na sifon v zásuvce

Vhodné k zavěšení na stěnu



**LIVIT STONE SLIM**



60 cm



80 cm



100 cm



120 cm



140 cm

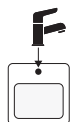

Rozměry

Obj. č.

Cena

60,3 x 46 x 1,3 cm

1

W009001304

9 550,-/11 556,-

80,3 x 46 x 1,3 cm

1

W009002304

11 460,-/13 867,-

100,3 x 46 x 1,3 cm

1

W009003304

13 953,-/16 883,-

100,3 x 46 x 1,3 cm

1

W009006304

13 953,-/16 883,-

100,3 x 46 x 1,3 cm

1

W009007304

13 953,-/16 883,-

120,3 x 46 x 1,3 cm

2

W009004304

17 302,-/20 935,-

140,3 x 46 x 1,3 cm

2

W009005304

19 695,-/23 831,-







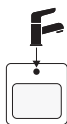

Umyvadla nelze kombinovat s BUDDY RÁMEM

Výřez na sifon v zásuvce

Nevhodné k zavěšení na stěnu

## LIVIT STONE TOP









		Rozměry		Obj. č.	Cena
60 cm		60,3 x 46 x 12 cm	0	W010001304	16 953,-/20 513,-
80 cm		80,3 x 46 x 12 cm	0	W010002304	18 493,-/22 377,-
		100,3 x 46 x 12 cm	0	W010003304	20 886,-/25 272,-
100 cm		100,3 x 46 x 12 cm	0	W010004304	20 886,-/25 272,-
		100,3 x 46 x 12 cm	0	W010005304	20 886,-/25 272,-
120 cm		120,3 x 46 x 12 cm	0	W010006304	28 874,-/34 938,-
140 cm		140,3 x 46 x 12 cm	0	W010007304	33 165,-/40 130,-

Umyvadla lze kombinovat s BUDDY RÁMEM umístěním přímo na sebe

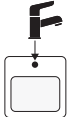
V zásuvce není omezen prostor

Vhodné k zavěšení na stěnu

# UMYVADLA S MRAMOROVÝM POVRCHEM

	Rozměry		Obj. č.	Cena
	Ø 34,6 x 11,5 cm	0	W031002M00	3 865,-/4 677,-
	Ø 34,6 x 11,5 cm	0	W031002M01	3 865,-/4 677,-
	52 x 39,5 x 13 cm	0	W031001M00	4 573,-/5 533,-
	52 x 39,5 x 13 cm	0	W031001M01	4 573,-/5 533,-
	50 x 39 x 13 cm	0	W031003M00	4 528,-/5 479,-
	50 x 39 x 13 cm	0	W031003M01	4 528,-/5 479,-

V zásuvce není omezen prostor

Nevhodné k zavěšení na stěnu



LIVIT GLAZE TOP

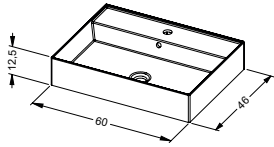

Livit Glaze Top - 60 cm

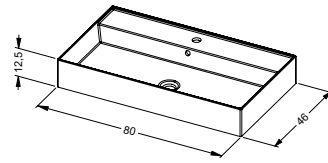

Livit Glaze Top - 80 cm

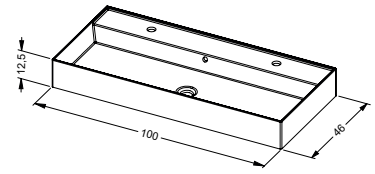

Livit Glaze Top - 100 cm

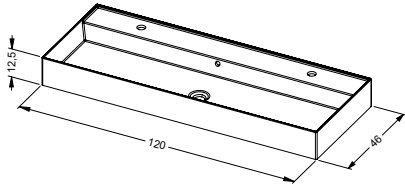

Livit Glaze Top - 120 cm

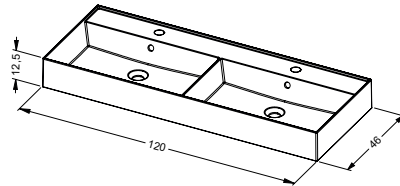

Livit Glaze Top - 120 cm

LIVIT VELVET SLIM

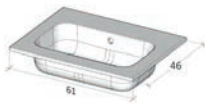

Livit Velvet Slim - 60 cm

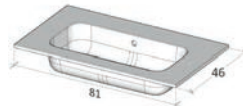

Livit Velvet Slim - 80 cm

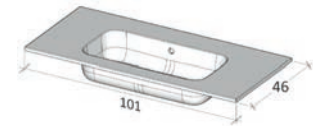

Livit Velvet Slim - 100 cm

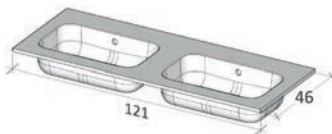

Livit Velvet Slim - 120 cm

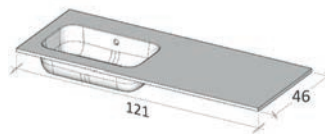

Livit Velvet Slim - 120 cm

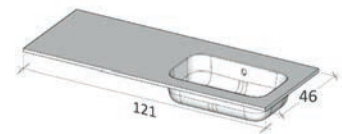

Livit Velvet Slim - 120 cm

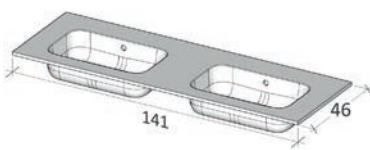

Livit Velvet Slim - 140 cm

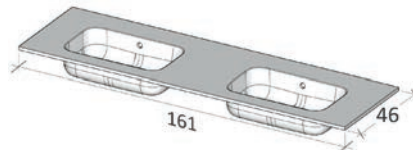

Livit Velvet Slim - 160 cm

**LIVIT VELVET TOP**

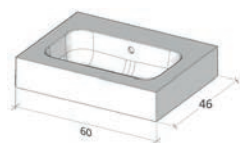

Livit Velvet Top - 60 cm

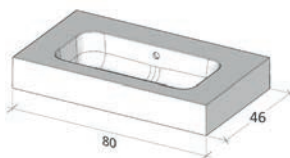

Livit Velvet Top - 80 cm

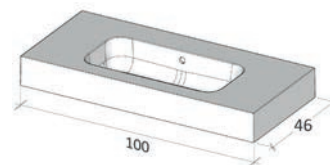

Livit Velvet Top - 100 cm

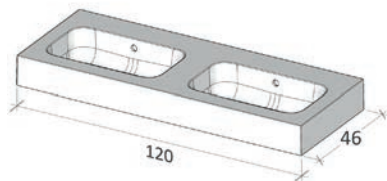

Livit Velvet Top - 120 cm

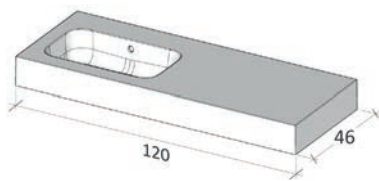

Livit Velvet Top - 120 cm

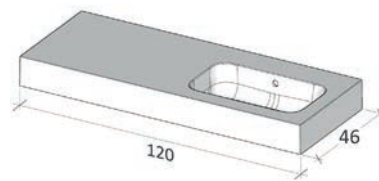

Livit Velvet Top - 120 cm

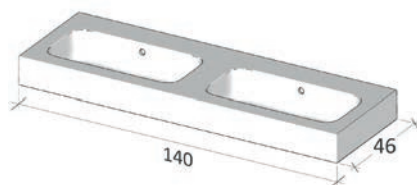

Livit Velvet Top - 140 cm

**LIVIT STONE SLIM**

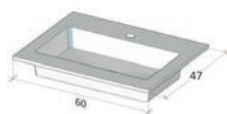

Livit Stone Slim - 60 cm

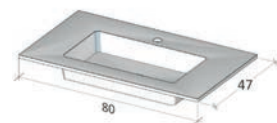

Livit Stone Slim - 80 cm

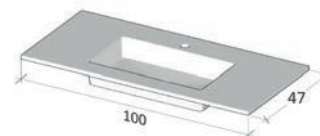

Livit Stone Slim - 100 cm

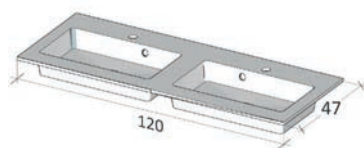

Livit Stone Slim - 100 cm

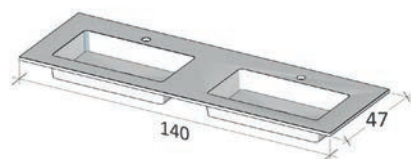

Livit Stone Slim - 100 cm

## LIVIT STONE TOP

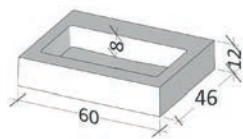

Livit Stone Top - 60 cm

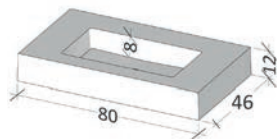

Livit Stone Top - 80 cm

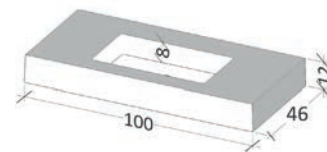

Livit Stone Top - 100 cm

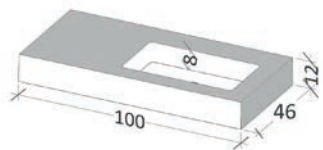

Livit Stone Top - 100 cm

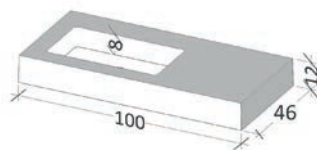

Livit Stone Top - 100 cm

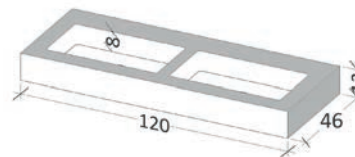

Livit Stone Top - 120 cm

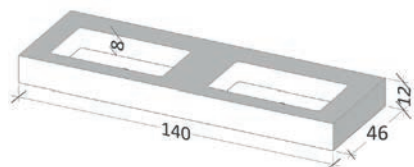

Livit Stone Top - 140 cm





## SPODNÍ SKŘÍŇKY

bez omezení prostoru v zásuvce

možnosti barevného provedení

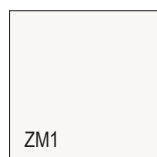

ZM1  
Frosted

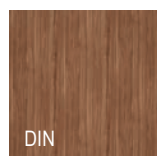

DIN  
Copper

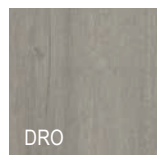

DRO  
Smoke



DRE  
Café au Lait

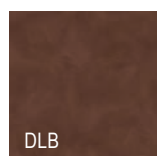

DLB  
Corton



DLL  
Larson

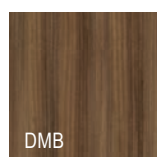

DMB  
Mahagoni



DW6  
Černá



X00  
bílý mramor +  
Mahagoni

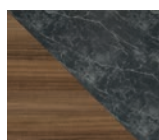

X01  
černý mramor +  
Mahagoni



X02  
Pitch Black  
bílý mramor

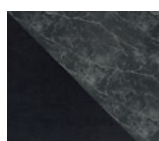

X03  
Pitch Black  
černý mramor

1 zásuvka bez omezení prostoru

		Bezuchytkové černá	Výřez na sifon v zásuvce	Cena
40 cm		F011049CODE		12 191,-/14 751,-
60 cm		F011021CODE		12 898,-/15 607,-
70 cm		F011022CODE		12 954,-/15 674,-
80 cm		F011023CODE		13 628,-/16 490,-
100 cm		F011024CODE		14 505,-/17 551,-
120 cm		F011025CODE		15 965,-/19 318,-

2 zásuvky bez omezení prostoru

		Bezuchytkové černá	Výřez na sifon v zásuvce	Cena
40 cm		F011051CODE		17 436,-/21 098,-
60 cm		F011031CODE		18 516,-/22 404,-
70 cm		F011047CODE		19 156,-/23 179,-
80 cm		F011032CODE		19 864,-/24 035,-
100 cm		F011033CODE		21 223,-/25 680,-
120 cm		F011034CODE		23 324,-/28 222,-

# SPODNÍ SKŘÍŇKY

s omezeným prostorem v zásuvce

možnosti barevného provedení

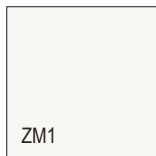

ZM1  
Frosted



X00  
bílý mramor +  
Mahagoni

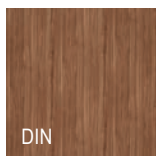

DIN  
Copper

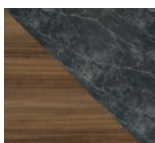

X01  
černý mramor +  
Mahagoni

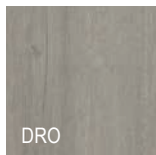

DRO  
Smoke



X02  
Pitch Black  
bílý mramor

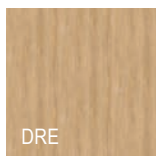

DRE  
Café au Lait

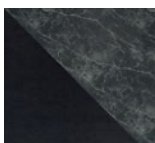

X03  
Pitch Black  
černý mramor

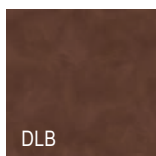

DLB  
Corton



DLL  
Larson

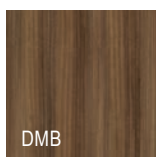

DMB  
Mahagoni



DW6  
Černá

## 1 zásuvka s omezeným prostorem

		Bezuchytkové černá	Výřez na sifon v zásuvce	Cena
60 cm		F011001CODE		13 269,-/16 055,-
70 cm		F011002CODE		13 628,-/16 490,-
80 cm		F011003CODE		13 977,-/16 912,-
100 cm		F011004CODE		14 842,-/17 959,-
120 cm		F011005CODE		16 864,-/20 405,-

## 2 zásuvky s omezeným prostorem

		Bezuchytkové černá	Výřez na sifon v zásuvce	Cena
60 cm		F011011CODE		18 863,-/22 824,-
70 cm		F011012CODE		19 448,-/23 532,-
80 cm		F011013CODE		20 211,-/24 455,-
100 cm		F011014CODE		21 571,-/26 101,-
120 cm		F011015CODE		25 088,-/30 356,-



## SPODNÍ SKŘÍŇKY s omezením prostoru v zásuvce vlevo nebo vpravo

možnosti barevného provedení



ZM1  
Frosted



X00  
bílý mramor +  
Mahagoni

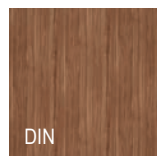

DIN  
Copper

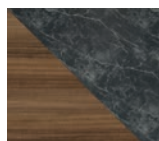

X01  
černý mramor +  
Mahagoni

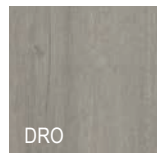

DRO  
Smoke



X02  
Pitch Black  
bílý mramor



DRE  
Café au Lait

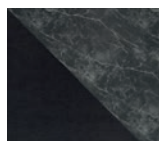

X03  
Pitch Black  
černý mramor

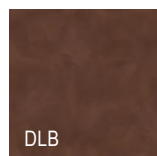

DLB  
Corton



DLL  
Larson

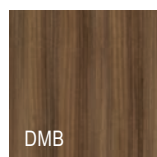



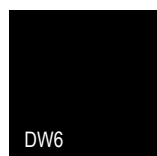

DMB  
Mahagoni



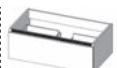
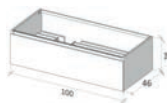



DW6  
Černá



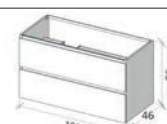

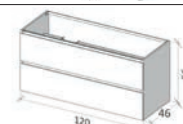
1 zásuvka s omezením prostoru vlevo

		Výřez na sifon v zásuvce	Cena
100 cm			F011053CODE 14 830,-/17 944,-
120 cm			F011039CODE 15 932,-/19 278,-



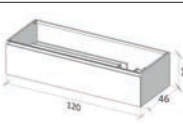

2 zásuvky s omezením prostoru vlevo

		Výřez na sifon v zásuvce	Cena
100 cm			F011057CODE 21 560,-/26 088,-
120 cm			F011043CODE 23 234,-/28 113,-

1 zásuvka s omezením prostoru vpravo

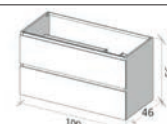

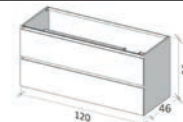



		Výřez na sifon v zásuvce	Cena
100 cm			F011054CODE 14 830,-/17 944,-
120 cm			F011040CODE 15 932,-/19 278,-

2 zásuvky s omezením prostoru vpravo

		Výřez na sifon v zásuvce	Cena
100 cm			F011058CODE 21 560,-/26 088,-
120 cm			F011044CODE 23 234,-/28 113,-

# RÁM BUDDY

## RÁM BUDDY

	40 cm	60 cm	70 cm	80 cm	100 cm	120 cm
						
	F010006304	F010002304	F010007304	F010003304	F010004304	F010005304
Cena	7 921,-/9 584,-	8 493,-/10 277,-	8 595,-/10 400,-	8 752,-/10 590,-	8 988,-/10 875,-	9 561,-/11 569,-

# BUDDY SKŘÍŇKA





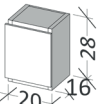
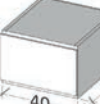



BUDDY skříňka

BUDDY skříňka

	S	L
		
Obj. č.	F011062CODE	F011063CODE
Cena	7 786,-/9 421,-	8 876,-/10 740,-

# KRYCÍ DESKA

Horní krycí deska

	20 cm	40 cm	60 cm	70 cm	80 cm	100 cm	120 cm	140 cm	160 cm
									
Obj. č.	F011153CODE	F011130CODE	F011131CODE	F011144CODE	F011132CODE	F011133CODE	F011134CODE	F011135CODE	F011136CODE
Cena	1 360,-/1 646,-	1 551,-/1 877,-	1 831,-/2 216,-	1 989,-/2 407,-	2 090,-/2 529,-	2 359,-/2 854,-	2 629,-/3 181,-	2 797,-/3 384,-	2 966,-/3 589,-

Dolní krycí deska

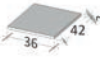
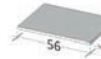
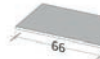
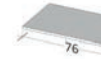
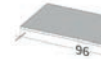
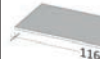
	36,2 cm	56,2 cm	66,2 cm	76,2 cm	96,2 cm	116,2 cm
						
Obj. č.	F011138CODE	F011139CODE	F011145CODE	F011140CODE	F011141CODE	F011142CODE
Cena	1 315,-/1 591,-	1 528,-/1 849,-	1 652,-/1 999,-	1 752,-/2 120,-	1 967,-/2 380,-	2 213,-/2 678,-









## PŘÍSLUŠENSTVÍ

V příslušenství k nábytku Livit najdete spoustu výrobků, které můžete kombinovat s nábytkovými prvky této série. Vybírejte si z několika barevných variant CLIC-CLAC sifonů, z mnoha možností zrcadel. Koupelnový nábytek doplňte světly a bočními skříňkami, BUDDY RÁMY a krycími deskami.





## SIFONY CLIC-CLAC S KRYTY





## CLIC-CLAC

	CLIC-CLAC VELVET přepad černý	CLIC-CLAC VELVET přepad bílý	CLIC-CLAC VELVET přepad SOLID bílý	CLIC-CLAC GLAZE TOP přepad černý	CLIC-CLAC GLAZE TOP přepad keramický bílý
					
	Pro umyvadla VELVET SLIM a VELVET TOP			Pro umyvadla GLAZE TOP	
Obj. č.	205481	205486	205489	205490	205491
Cena	1 337,-/1 618,-	1 337,-/1 618,-	2 528,-/3 059,-	1 337,-/1 618,-	1 730,-/2 093,-

## CLIC-CLAC

	Bílá	Černá	Chrom
			
Obj. č.	205206	205204	205205
Cena	629,-/761,-	629,-/761,-	528,-/639,-

## Neuzavíratelný sifon

	Neuzavíratelný sifon bílý	Neuzavíratelný sifon černý	Neuzavíratelný sifon chrom	Neuzavíratelný sifon černý
				
	Pro umyvadla STONE SLIM a STONE TOP		Pro všechna umyvadla	
Obj. č.	205493	205492	205483	205484
Cena	1 674,-/2 026,-	1 674,-/2 026,-	1 169,-/1 414,-	1 281,-/1 550,-





## SIFONY

Sifony



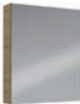

	Bílá	Černá	Chrom
			
	Pro všechna umyvadla		
Obj. č.	201183	201182	201181
Cena	1 315,-/1 591,-	1 315,-/1 591,-	1 315,-/1 591,-

## ZRCADLOVÁ SKŘÍŇKA TYP 13

Zrcadlová skříňka typ 13

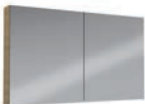
	60 cm 1 dvířka	60 cm 2 dvířka	80 cm 2 dvířka	80 cm 2 dvířka	100 cm 2 dvířka
					
Obj. č.	F016013CODE	F016014CODE	F016016CODE	F016017CODE	F016019CODE
Cena	13 426,-/16 245,-	16 078,-/19 454,-	17 144,-/20 744,-	17 055,-/20 637,-	18 751,-/22 689,-

Zrcadlová skříňka typ 13

	120 cm 2 dvířka	140 cm (2 x 70 cm)	160 cm (2 x 80 cm)	180 cm (2 x 90 cm)
				
Obj. č.	F016020CODE	2x F016015CODE	2x F016017CODE	2x F016018CODE
Cena	19 965,-/24 158,-	16 392,-/19 834,-	17 055,-/20 637,-	18 223,-/22 050,-

Všechny koupelnové nábytky z řady Livit jsou nabízeny v těchto barevných odstínech:

							
ZM1	DIN	DRO	DRE	DLB	DLL	DMB	DW6
Frosted	Copper	Smoke	Café au Lait	Corton	Larson	Mahagoni	Černá



# BOČNÍ SKŘÍŇKY

Boční skříňky

	Vysoká boční skříňka 1 dveře L/P provedení	Polovysoká boční skříňka 1 dveře, L/P provedení
	F011125CODE	F011126CODE
Cena	15 999,-/19 359,-	12 808,-/15 498,-



Všechny koupelňové nábytky z řady Livit jsou nabízeny v těchto barevných odstínech:

ZM1	DIN	DRO	DRE	DLB	DLL	DMB	DW6
Frosted	Copper	Smoke	Café au Lait	Corton	Larson	Mahagoni	Černá

X00 bílý mramor + Mahagoni	X01 černý mramor + Mahagoni	X02 Pitch Black bílý mramor	X03 Pitch Black černý mramor

# BUDDY RÁMY A KRYCÍ DESKY

RÁM BUDDY

	Buddy 35x35cm	Buddy 70x35cm
	F010001304	F010010304
Cena	7 719,-/9 340,-	8 460,-/10 237,-

Krycí deska

	Horní krycí deska 35 x 35 x 1 cm	Horní krycí deska 70 x 35 x 1 cm	Dolní krycí deska 31,2 x 31,2 x 1,8 cm	Dolní krycí deska 62 x 31,2 x 1,8 cm
Obj. č.	F011129CODE	F011151CODE	F011137CODE	F011152CODE
Cena	1 405,-/1 700,-	1 865,-/2 257,-	1 180,-/1 428,-	1 539,-/1 862,-











**FROMSCRATCH**  
design collection by Riho

### KRÁSA JEDNODUCHOSTÍ

#### Čistá dokonalost a minimalistický design.

Solid surface dodá vaší koupelně příjemnou atmosféru. To také vysvětluje vysoký zájem o koupelnový nábytek v kombinaci s materiálem Solid Surface.

FromScratch vnese do vaší koupelny luxusní vzhled. V této kolekci si můžete vybrat umyvadlo Aviano, masivní krycí desky Avella nebo dekorativní krycí desky v dekoru dřeva.

Aviano má jedno nebo dvě hladce integrovaná umyvadla. Je krásné na pohled a snadno se udržuje.

Krycí desku ze Solid Surface nebo krycí desku v dekoru dřeva lze kombinovat se širokým výběrem umyvadel z řady Slate a Avella.

FromScratch je luxusní řada nábytku RIHO.

Matný bílý materiál dokonale ladí se všemi dekory v naší nabídce a se všemi možnostmi lakovaných povrchů. Používáme dvousložkový lak, který posouvá koupelnový nábytek na vyšší úroveň.

Vytvořte si koupelnu moderního vzhledu s výběrem z palety našich nových trendových barev.

Fromscratch barvy.....	str. 406
Objednávací metoda Fromscratch .....	str. 405
Základní sety Fromscratch s krycí deskou .....	str. 411
Základní sety Fromscratch s umyvadly .....	str. 411

### OBJEDNACÍ METODA FROMSCRATCH

#### 1. Vyberte si typ umyvadla

- Krycí desku v dekoru dřeva nebo z materiálu Solid Surface
- Umyvadlo z materiálu Solid Surface

#### 2. Vyberte si z námi nabízených setů nábytku

Sety jsou seřazeny podle typu umyvadla.

Namísto CODE zadejte objednávací kód barvy

#### 3. Určete si délku nábytku

- Můžete si vybrat z délek 80 cm, 120 cm, 140 cm, 160 cm a 180 cm.

Pro objednání setu je třeba jen jedno objednávací číslo.

Součástí setu je chromový CLIC-CLACK

## BARVY FROMSCRATCH

Dřevěné dekory - CODE

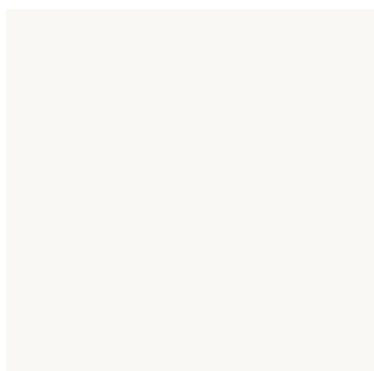
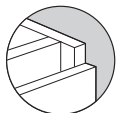

ZM1 - Frosted

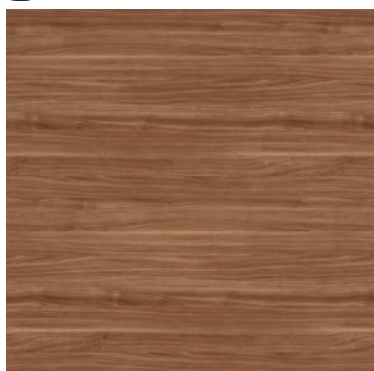

DIN - Copper



DRO - Smoke



DRE - Café au lait

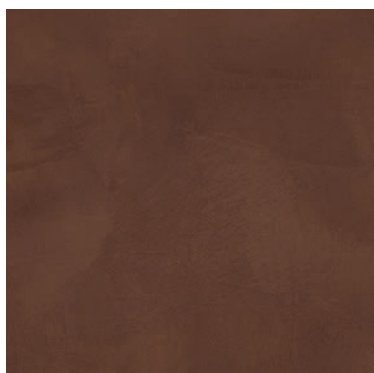

DLB - Corten

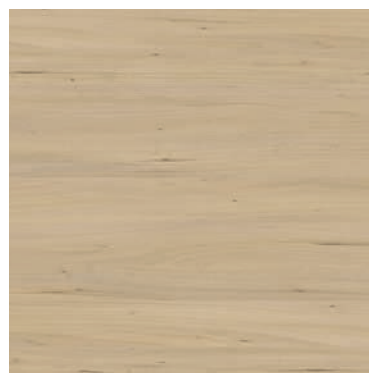

DLL - Larson



DMB - Mahogany

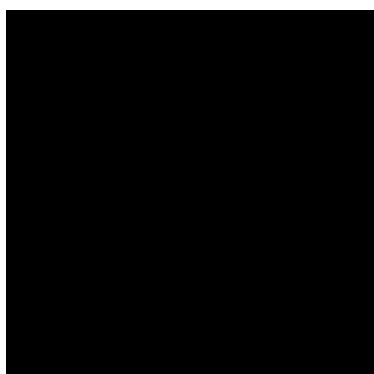

DW6 - Pitch Black

## NOVÉ BARVY FROMSCRATCH

Nepochybně jste se s ní již mnohokrát setkali s koupelnami zařízených v jemných zemitých tónech. Je to obrovský trend současné doby. Přírodní odstíny odkazují na venkovní prostředí, a proto dodávají uklidňující vzhled i uvnitř vašeho domova. Tyto barvy jsou tedy ideální i pro stylovou koupelnu kde si chcete odpočinout a relaxovat. Proto představujeme dvě nové trendové barvy v naší nábytkové řadě FROMSCRATHC: Moss Green a Sand Taupe.

**BARVY FROMSCRATCH**

**Satén lak - SILK**

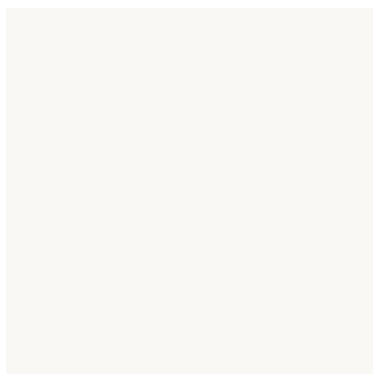
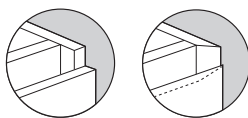

Z01 Bílá



Z06 Černá



Z09 Tmavě šedá

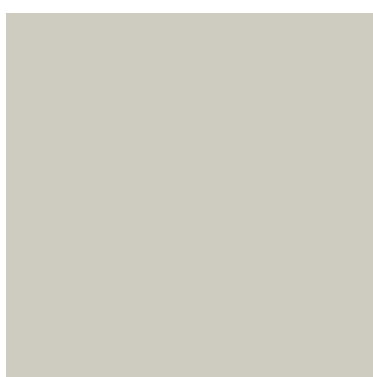

Z16 Off White



Z19 Mustard Gold

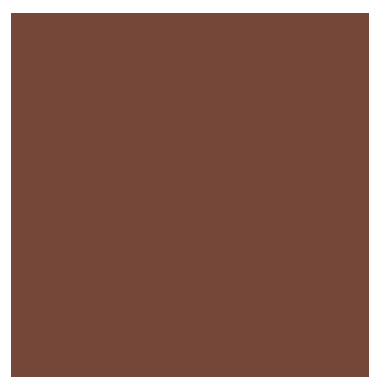

Z20 Terracotta



Z21 Midnight



Z22 - Moss Green

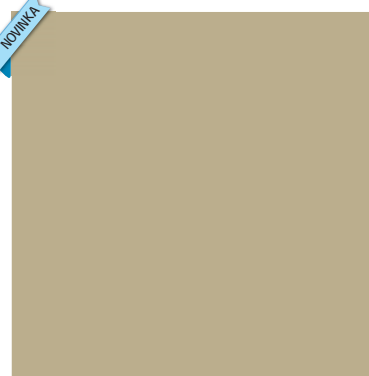

Z23 - Sand Taupe

**Vysoký lesk lak - GLOSS**

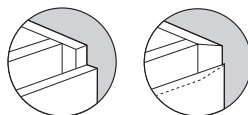

R01 Bílá



R06 Černá



R09 Tmavě šedá



## KRYCÍ DESKA SOLID SURFACE

- matná bílá barva výška krycí desky 1,2 cm bez otvorů na baterie možno kombinovat se všemi barevnými dekory dřeva i lakovanými povrchy

## KRYCÍ DESKA DEKOR DŘEVO

- výška krycí desky dekor dřevo 1,8 cm



## UMYVADLA ZE SOLID SURFACE AVIANO

- matná bílá barva výška umyvadla 2 cm bez otvoru na baterie není omezen prostor v zásuvce součástí dodávky je sifon 01



**Krycí deska dekor dřevo / Krycí deska SOLID SURFACE**



Krycí deska zobrazená ve variantě Solid Surface je k dispozici také v dřevěném dekoru nebo laku (tloušťka 1,8 cm)

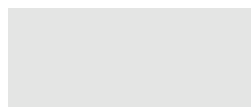

120 x 50 x 1,2 / 1,8

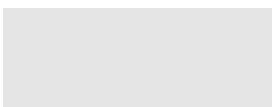

140 x 50 x 1,2 / 1,8

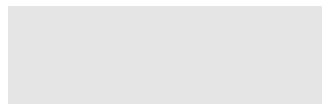

160 x 50 x 1,2 / 1,8

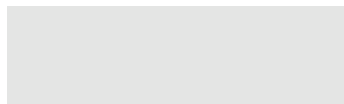

180 x 50 x 1,2 / 1,8

**Umyvadla ze SOLID SURFACE Aviano**



120 x 50 x 2



140 x 50 x 2



140 x 50 x 2



160 x 50 x 2



180 x 50 x 2

**Sety nábytku Fromscratch**

Varianty A (krycí desky ze Solid Surface nebo v dekoru dřeva)

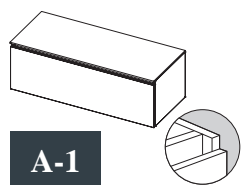

**A-1**

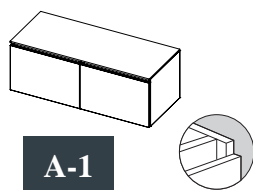

**A-1**

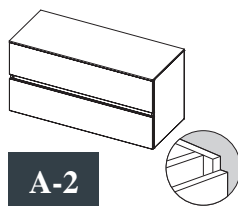

**A-2**

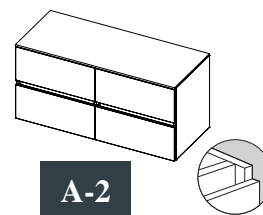

**A-2**

Varianta B (krycí deska ze Solid Surface nebo v dekoru dřeva)

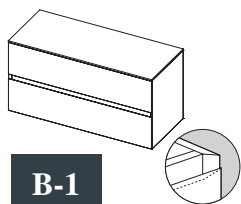

**B-1**

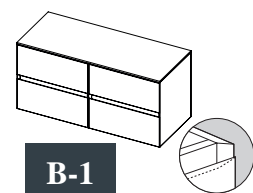

**B-1**

Sety B jsou k dispozici pouze v lakovaných odstínech - SILK, GLOSS

Varianta A (Umyvadlo ze Solid Surface)

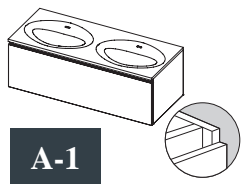

**A-1**

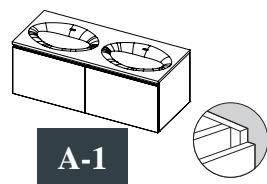

**A-1**

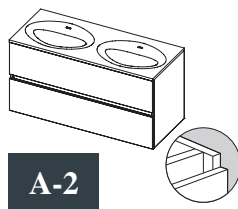

**A-2**

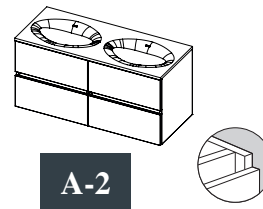

**A-2**

Varianta B (Umyvadlo ze Solid Surface)

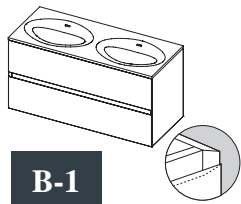

**B-1**

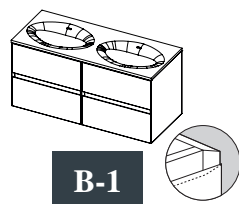



**B-1**

Sety B jsou k dispozici pouze v lakovaných odstínech - SILK, GLOSS

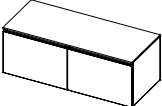
## SETY S KRYCÍMI LAKOVANÝMI DESKAMI





**A-1** 

Rozměr nábytku (d x h x v)	Rozměr krycí desky (d x š x v)	Počet otvorů na baterie	Umístění vyřezu v zásuvce na sifon	Obj. č.	Cena dekor dřeva	Obj. č.	Cena dekor Satén	Obj. č.	Cena vysoký lesk
80 x 50 x 39	80 x 50 x 1,8	0		F013001CODE	18 033,-/21 820,-	F013001SILK	28 852,-/34 911,-	F013001GLOSS	33 885,-/41 001,-
120 x 50 x 39	120 x 50 x 1,8	0		F013004CODE	21 818,-/26 400,-	F013004SILK	35 188,-/42 577,-	F013004GLOSS	41 929,-/50 734,-



**A-1** 

Rozměr nábytku (d x h x v)	Rozměr krycí desky (d x š x v)	Počet otvorů na baterie	Umístění vyřezu v zásuvce na sifon	Obj. č.	Cena dekor dřeva	Obj. č.	Cena dekor Satén	Obj. č.	Cena vysoký lesk
160 x 50 x 39	160 x 50 x 1,8	0		F013014CODE	35 930,-/43 475,-	F013014SILK	57 545,-/69 629,-	F013014GLOSS	67 623,-/81 824,-

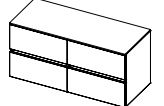

**A-2** 

Rozměr nábytku (d x h x v)	Rozměr krycí desky (d x š x v)	Počet otvorů na baterie	Umístění vyřezu v zásuvce na sifon	Obj. č.	Cena dekor dřeva	Obj. č.	Cena dekor Satén	Obj. č.	Cena vysoký lesk
80 x 50 x 54	80 x 50 x 1,8	0		F013002CODE	25 515,-/30 873,-	F013002SILK	38 109,-/46 112,-	F013002GLOSS	44 266,-/53 562,-
120 x 50 x 54	120 x 50 x 1,8	0		F013006CODE	30 054,-/36 365,-	F013006SILK	45 973,-/55 627,-	F013006GLOSS	54 062,-/65 415,-
120 x 50 x 59	120 x 50 x 1,8	0		F013008CODE	29 975,-/36 270,-	F013008SILK	45 480,-/55 031,-	F013008GLOSS	53 569,-/64 818,-
140 x 50 x 59	140 x 50 x 1,8	0		F013012CODE	31 716,-/38 376,-	F013012SILK	48 782,-/59 026,-	F013012GLOSS	57 815,-/69 956,-
160 x 50 x 59	160 x 50 x 1,8	0		F013018CODE	40 873,-/49 456,-	F013018SILK	59 490,-/71 983,-	F013018GLOSS	69 454,-/84 039,-

**A-2** 

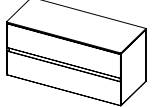
Rozměr nábytku (d x h x v)	Rozměr krycí desky (d x š x v)	Počet otvorů na baterie	Umístění vyřezu v zásuvce na sifon	Obj. č.	Cena dekor dřeva	Obj. č.	Cena dekor Satén	Obj. č.	Cena vysoký lesk
160 x 50 x 54	160 x 50 x 1,8	0		F013016CODE	50 883,-/61 568,-	F013016SILK	76 073,-/92 048,-	F013016GLOSS	88 364,-/106 920,-
180 x 50 x 54	180 x 50 x 1,8	0		F013022CODE	53 232,-/64 411,-	F013022SILK	79 982,-/96 778,-	F013022GLOSS	93 239,-/112 819,-
180 x 50 x 59	180 x 50 x 1,8	0		F013024CODE	51 141,-/61 881,-	F013024SILK	77 454,-/93 719,-	F013024GLOSS	90 846,-/109 924,-

**B-1** 

Rozměr nábytku (d x h x v)	Rozměr krycí desky (d x š x v)	Počet otvorů na baterie	Umístění vyřezu v zásuvce na sifon	Obj. č.	Cena dekor Satén	Obj. č.	Cena vysoký lesk
120 x 50 x 59	80 x 50 x 1,8	0		F013026SILK	46 704,-/56 512,-	F013026GLOSS	55 276,-/66 884,-
140 x 50 x 59	140 x 50 x 1,8	0		F013028SILK	50 052,-/60 563,-	F013028GLOSS	59 636,-/72 160,-
160 x 50 x 59	160 x 50 x 1,8	0		F013030SILK	60 827,-/73 601,-	F013030GLOSS	71 409,-/86 405,-

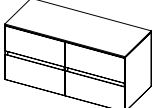
**B-1** 

Rozměr nábytku (d x h x v)	Rozměr krycí desky (d x š x v)	Počet otvorů na baterie	Umístění vyřezu v zásuvce na sifon	Obj. č.	Cena dekor Satén	Obj. č.	Cena vysoký lesk
180 x 50 x 59	180 x 50 x 1,8	0		F013032SILK	75 949,-/91 898,-	F013032GLOSS	89 420,-/108 198,-



**KRYCÍ DESKA SOLID SURFACE**





**A-1**





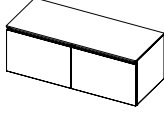

Rozměr nábytku (d x h x v)	Rozměr krycí desky (d x š x v)	Počet otvorů na baterie	Umístění vyřezu v zásuvce na sifon	Obj. č.	Cena dekor dřeva	Obj. č.	Cena dekor Satén	Obj. č.	Cena vysoký lesk
120 x 50 x 39	120 x 50 x 1,8	0		F013003CODE	27 750,-/33 578,-	F013003SILK	36 806,-/44 535,-	F013003GLOSS	40 895,-/49 483,-

**A-1**

Rozměr nábytku (d x h x v)	Rozměr krycí desky (d x š x v)	Počet otvorů na baterie	Umístění vyřezu v zásuvce na sifon	Obj. č.	Cena dekor dřeva	Obj. č.	Cena dekor Satén	Obj. č.	Cena vysoký lesk
160 x 50 x 39	160 x 50 x 1,8	0		F013013CODE	42 648,-/51 604,-	F013013SILK	58 546,-/70 841,-	F013013GLOSS	65 084,-/78 752,-
180 x 50 x 39	180 x 50 x 1,8	0		F013019CODE	47 277,-/57 205,-	F013019SILK	66 432,-/80 383,-	F013019GLOSS	73 387,-/88 798,-





**A-2**





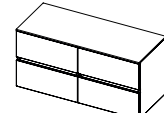





Rozměr nábytku (d x h x v)	Rozměr krycí desky (d x š x v)	Počet otvorů na baterie	Umístění vyřezu v zásuvce na sifon	Obj. č.	Cena dekor dřeva	Obj. č.	Cena dekor Satén	Obj. č.	Cena vysoký lesk
120 x 50 x 54	120 x 50 x 1,8	0		F013005CODE	35 986,-/43 543,-	F013005SILK	47 591,-/57 585,-	F013005GLOSS	53 029,-/64 165,-
120 x 50 x 59	120 x 50 x 1,8	0		F013007CODE	35 885,-/43 421,-	F013007SILK	47 086,-/56 974,-	F013007GLOSS	52 535,-/63 567,-
140 x 50 x 59	140 x 50 x 1,8	0		F013011CODE	38 031,-/46 018,-	F013011SILK	50 097,-/60 617,-	F013011GLOSS	56 018,-/67 782,-
160 x 50 x 59	160 x 50 x 1,8	0		F013017CODE	47 591,-/57 585,-	F013017SILK	60 489,-/73 192,-	F013017GLOSS	66 927,-/80 982,-



**A-2**

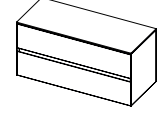

Rozměr nábytku (d x h x v)	Rozměr krycí desky (d x š x v)	Počet otvorů na baterie	Umístění vyřezu v zásuvce na sifon	Obj. č.	Cena dekor dřeva	Obj. č.	Cena dekor Satén	Obj. č.	Cena vysoký lesk
160 x 50 x 54	160 x 50 x 1,8	0		F013015CODE	57 602,-/69 698,-	F013015SILK	77 061,-/93 244,-	F013015GLOSS	85 824,-/103 847,-
180 x 50 x 54	180 x 50 x 1,8	0		F013021CODE	63 377,-/76 686,-	F013021SILK	83 667,-/101 237,-	F013021GLOSS	92 959,-/112 480,-
180 x 50 x 59	180 x 50 x 1,8	0		F013023CODE	61 276,-/74 144,-	F013023SILK	81 162,-/98 206,-	F013023GLOSS	90 566,-/109 585,-

**B-1**





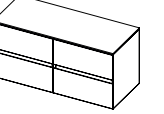

Rozměr nábytku (d x h x v)	Rozměr krycí desky (d x š x v)	Počet otvorů na baterie	Umístění vyřezu v zásuvce na sifon	Obj. č.	Cena dekor Satén	Obj. č.	Cena vysoký lesk
120 x 50 x 59	80 x 50 x 1,8	0		F013025SILK	48 311,-/58 456,-	F013025GLOSS	54 243,-/65 634,-
140 x 50 x 59	140 x 50 x 1,8	0		F013027SILK	51 366,-/62 153,-	F013027GLOSS	57 849,-/69 997,-
160 x 50 x 59	160 x 50 x 1,8	0		F013029SILK	61 826,-/74 809,-	F013029GLOSS	68 859,-/83 319,-









**B-1**



































Rozměr nábytku (d x h x v)	Rozměr krycí desky (d x š x v)	Počet otvorů na baterie	Umístění vyřezu v zásuvce na sifon	Obj. č.	Cena dekor Satén	Obj. č.	Cena vysoký lesk
180 x 50 x 59	180 x 50 x 1,8	0		F013031SILK	83 454,-/100 979,-	F013031GLOSS	93 610,-/113 268,-

## AVIANO





Rozměr nábytku (d x h x v)	Rozměr umyvadla (d x h x v)	Počet otvorů na baterie	Umístění umyvadla	Barva umyvadla	Umístění vyřezu v zásuvce na sifon	Obj. č.	Cena dekor dřeva						
								Obj. č.	Cena dekor Satén	Obj. č.	Cena vysoký lesk		
120 x 50 x 39	120 x 50 x 2	0				F013033CODE	34 649,-/41 925,-	F013033SILK	43 716,-/52 896,-	F013033GLOSS	47 794,-/57 831,-		

Rozměr nábytku (d x h x v)	Rozměr umyvadla (d x h x v)	Počet otvorů na baterie	Umístění umyvadla	Barva umyvadla	Umístění vyřezu v zásuvce na sifon	Obj. č.	Cena dekor dřeva						
								Obj. č.	Cena dekor Satén	Obj. č.	Cena vysoký lesk		
160 x 50 x 50	160 x 50 x 2	0				F013040CODE	49 647,-/60 073,-	F013040SILK	65 545,-/79 309,-	F013040GLOSS	72 084,-/87 222,-		
180 x 50 x 50	180 x 50 x 2	0				F013043CODE	51 861,-/62 752,-	F013043SILK	71 005,-/85 916,-	F013043GLOSS	77 959,-/94 330,-		





Rozměr nábytku (d x h x v)	Rozměr umyvadla (d x h x v)	Počet otvorů na baterie	Umístění umyvadla	Barva umyvadla	Umístění vyřezu v zásuvce na sifon	Obj. č.	Cena dekor dřeva						
								Obj. č.	Cena dekor Satén	Obj. č.	Cena vysoký lesk		
120 x 50 x 54	120 x 50 x 2	0				F013034CODE	44 063,-/53 316,-	F013034SILK	55 670,-/67 361,-	F013034GLOSS	61 107,-/73 939,-		
120 x 50 x 59	120 x 50 x 2	0				F013035CODE	43 962,-/53 194,-	F013035SILK	55 175,-/66 762,-	F013035GLOSS	60 613,-/73 342,-		
140 x 50 x 59	140 x 50 x 2	0				F013038CODE	43 726,-/52 908,-	F013038SILK	55 782,-/67 496,-	F013038GLOSS	61 714,-/74 674,-		
140 x 50 x 59	140 x 50 x 2	0				F013039CODE	43 726,-/52 908,-	F013039SILK	55 782,-/67 496,-	F013039GLOSS	61 714,-/74 674,-		
160 x 50 x 59	160 x 50 x 2	0				F013042CODE	55 771,-/67 483,-	F013042SILK	68 668,-/83 088,-	F013042GLOSS	75 095,-/90 865,-		

Rozměr nábytku (d x h x v)	Rozměr umyvadla (d x h x v)	Počet otvorů na baterie	Umístění umyvadla	Barva umyvadla	Umístění vyřezu v zásuvce na sifon	Obj. č.	Cena dekor dřeva						
								Obj. č.	Cena dekor Satén	Obj. č.	Cena vysoký lesk		
160 x 50 x 54	160 x 50 x 2	0				F013041CODE	66 320,-/80 247,-	F013041SILK	85 768,-/103 779,-	F013041GLOSS	94 532,-/114 384,-		
180 x 50 x 54	180 x 50 x 2	0				F013044CODE	69 669,-/84 299,-	F013044SILK	89 970,-/108 864,-	F013044GLOSS	99 250,-/120 093,-		
180 x 50 x 59	180 x 50 x 2	0				F013045CODE	67 556,-/81 743,-	F013045SILK	87 442,-/105 805,-	F013045GLOSS	96 857,-/117 197,-		

Rozměr nábytku (d x h x v)	Rozměr umyvadla (d x h x v)	Počet otvorů na baterie	Umístění umyvadla	Barva umyvadla	Umístění vyřezu v zásuvce na sifon	Obj. č.	Cena dekor dřeva				
								Obj. č.	Cena dekor Satén	Obj. č.	Cena vysoký lesk
120 x 50 x 59	120 x 50 x 2	0				F013046SILK	56 400,-/68 244,-	F013046GLOSS	62 321,-/75 408,-		
140 x 50 x 59	140 x 50 x 2	0				F013047SILK	57 052,-/69 033,-	F013047GLOSS	63 545,-/76 889,-		
140 x 50 x 59	140 x 50 x 2	0				F013048SILK	57 052,-/69 033,-	F013048GLOSS	63 545,-/76 889,-		
160 x 50 x 59	160 x 50 x 2	0				F013049SILK	70 006,-/84 707,-	F013049GLOSS	77 050,-/93 231,-		

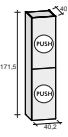
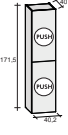
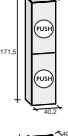
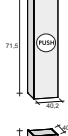
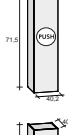
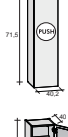
Rozměr nábytku (d x h x v)	Rozměr umyvadla (d x h x v)	Počet otvorů na baterie	Umístění umyvadla	Barva umyvadla	Umístění vyřezu v zásuvce na sifon	Obj. č.	Cena dekor dřeva				
								Obj. č.	Cena dekor Satén	Obj. č.	Cena vysoký lesk
180 x 50 x 59	180 x 50 x 2	0				F013050SILK	89 746,-/108 593,-	F013050GLOSS	99 901,-/120 880,-		

**PŘÍSLUŠENSTVÍ**

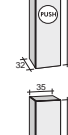
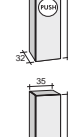
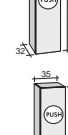
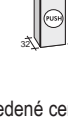
	Obj. č.	Popis	Rozměr	Cena
	F017001CODE	Boční skříňka Avella L/P Dekor dřeva 2 dvířka	40 x 40 x 171,5	16 752,-/20 270,-
	F017001SILK	Boční skříňka Avella L/P Satén 2 dvířka	40 x 40 x 171,5	33 469,-/40 497,-
	F017001GLOSS	Boční skříňka Avella L/P Vysoký lesk 2 dvířka	40 x 40 x 171,5	42 210,-/51 074,-
	F017002CODE	Boční skříňka Avella L/P Dekor dřeva 1 dvířka	40 x 40 x 171,5	16 269,-/19 685,-
	F017002SILK	Boční skříňka Avella L/P Satén 1 dvířka	40 x 40 x 171,5	32 345,-/39 137,-
	F017002GLOSS	Boční skříňka Avella L/P Vysoký lesk 1 dvířka	40 x 40 x 171,5	41 087,-/49 715,-
	F017003CODE	Boční skříňka Avella se zrcadlem L/P Dekor dřeva 1 dvířka	40 x 40 x 171,5	18 549,-/22 444,-
	F017003SILK	Boční skříňka Avella se zrcadlem L/P Satén 1 dvířka	40 x 40 x 171,5	34 637,-/41 911,-
	F017003GLOSS	Boční skříňka Avella se zrcadlem L/P Vysoký lesk 1 dvířka	40 x 40 x 171,5	43 379,-/52 489,-
	F017011CODE	Boční skříňka Cesio L/P Dekor dřeva 1 dvířka	35 x 32 x 171,5	14 775,-/17 878,-
	F017011SILK	Boční skříňka Cesio L/P Satén 1 dvířka	35 x 32 x 171,5	28 133,-/34 041,-
	F017011GLOSS	Boční skříňka Cesio L/P Vysoký lesk 1 dvířka	35 x 32 x 171,5	35 278,-/42 686,-
	F017023CODE	Boční skříňka Cesio L/P Dekor dřeva 2 dvířka	35 x 32 x 171,5	15 280,-/18 489,-



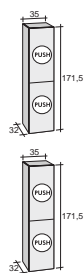

Obj. č.	Popis	Rozměr	Cena
F017023SILK	Boční skříňka Cesio L/P Satén 2 dvířka	35 x 32 x 171,5	29 177,-/35 304,-

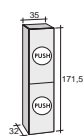

F017023GLOSS	Boční skříňka Cesio L/P Vysoký lesk 2 dvířka	35 x 32 x 171,5	36 334,-/43 964,-
--------------	---	-----------------	-------------------

## KRYCÍ DESKA SOLID SURFACE

Obj. č.	Popis	Rozměr	Cena
W017001105	Krycí deska Solid Surface Avella	120 x 50 x 1,2	8 730,-/10 563,-
W017002105	Krycí deska Solid Surface Avella	140 x 50 x 1,2	9 314,-/11 270,-
W017003105	Krycí deska Solid Surface Avella	160 x 50 x 1,2	9 909,-/11 990,-
W017004105	Krycí deska Solid Surface Avella	180 x 50 x 1,2	13 516,-/16 354,-

## UMYVADLA AVIANO

Obj. č.	Popis	Rozměr	Cena
W015001105	Umyvadlo Aviano bez otvorů na baterie	120 x 50 x 2	15 628,-/18 910,-
W015002105	Umyvadlo Aviano bez otvorů na baterie	140 x 50 x 2	14 145,-/17 115,-
W015003105	Umyvadlo Aviano bez otvorů na baterie	140 x 50 x 2	14 145,-/17 115,-
W015004105	Umyvadlo Aviano bez otvorů na baterie	160 x 50 x 2	16 909,-/20 460,-
W015005105	Umyvadlo Aviano bez otvorů na baterie	180 x 50 x 2	18 088,-/21 886,-



**DALŠÍ UMYVADLA SOLID SURFACE NA STR. 21**





**RIHO**

NÁBYTEK













PŘÍSLUŠENSTVÍ

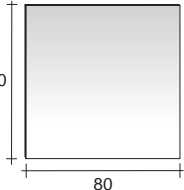

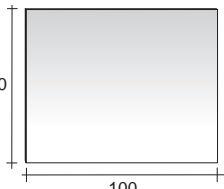
## ZRCADLA TYP 12

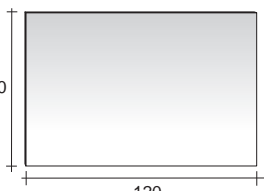
Zrcadla tohoto typu jsou vybavena montážními otvory pro osvětlení typu 07. Za zrcadlovým panelem je prostor pro elektrické připojení.

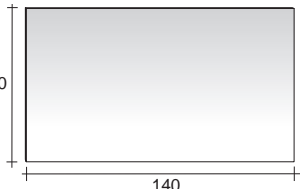

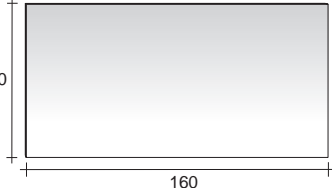













	Obj. č.	Cena	Rozměry
40 X 80 CM	205576 včetně 	3 528,-/4 269,-	
60 X 80 CM	205577 včetně 	3 764,-/4 554,-	
80 X 80 CM	205578 za příplatek 	4 258,-/5 152,-	
100 X 80 CM	205572 za příplatek 	4 506,-/5 452,-	
120 X 80 CM	205573 za příplatek 2x 	4 865,-/5 887,-	
140 X 80 CM	205574 za příplatek 2x 	5 483,-/6 634,-	
160 X 80 CM	205575 za příplatek 2x 	5 977,-/7 232,-	

veškeré osvětlení str. 428

## ZRCADLA S OSVĚTLENÍM TYP 13

Zrcadlo s osvětlením T5 LED za vodorovným mléčným sklem, vybavené snímačem pohybu. Nepřímé světlo je atmosférické a rozptýlené. Zrcadlo se snadno čistí.















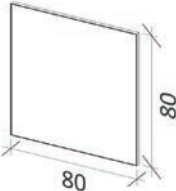

	Obj. č.	Cena	Rozměry
40 X 80 CM	205563	6 224,-/7 531,-	
	včetně  		
60 X 80 CM	205564	6 471,-/7 830,-	
	včetně  		
80 X 80 CM	205565	6 719,-/8 130,-	
	včetně  		
100 X 80 CM	205559	6 966,-/8 429,-	
	včetně  		
120 X 80 CM	205560	7 697,-/9 313,-	
	včetně  		
140 X 80 CM	205561	8 190,-/9 910,-	
	včetně  		
160 X 80 CM	205562	8 685,-/10 509,-	
	včetně  		

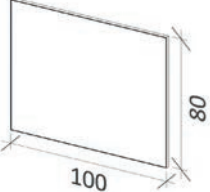

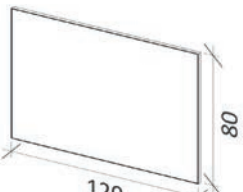

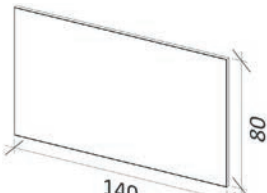

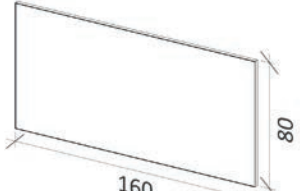
## ZRCADLA

Zrcadlo s kovovým rámem o hloubce 2 cm. Zrcadla vybavena snímačem pohybu, není vybaveno osvětlením.



	Obj. č.	Cena	Rozměry
60 X 80 CM	■ 205539 Černá 	5 864,-/7 095,-	
	včetně 		
80 X 80 CM	■ 205541 Černá 	6 932,-/8 388,-	
	včetně 		
100 X 80 CM	■ 205531 Černá Bílá 	7 539,-/9 122,-	
	včetně 		
120 X 80 CM	■ 205533 Černá 	8 247,-/9 979,-	
	včetně 		
140 X 80 CM	■ 205535 Černá 	8 909,-/10 780,-	
	včetně 		
160 X 80 CM	■ 205537 Černá 	9 617,-/11 637,-	
	včetně 		

Zrcadlo je široké 40 cm, s kovovým rámem o hloubce 2 cm. Provedení bez snímače pohybu a osvětlení.

		Obj. č.	Cena	Rozměry
40 X 100 CM		205543 Černá	4 741,-/5 737,-	
40 X 160 CM		205544 Černá	5 089,-/6 158,-	



## VYHŘÍVÁNÍ ZRCADEL

Vyhřívání zrcadel pro zrcadla umístěná v rámu.

	Obj. č.	Cena	Obj. č.	Cena
60 X 80 CM	205104	1 269,-/1 535,-	205102	2 044,-/2 473,-
80 X 80 CM	205105	1 697,-/2 053,-	205103	2 427,-/2 937,-
100 X 80 CM				
120 X 80 CM				

veškeré osvětlení str. 428

## POLIČKA PRO ZRCADLA UMÍSTĚNÁ V RÁMU

V nabídce jsou v bílé a černé barvě, užitná plocha poličky je 10 cm.



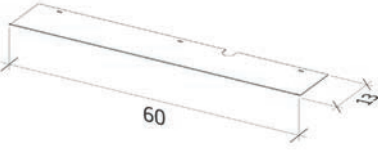
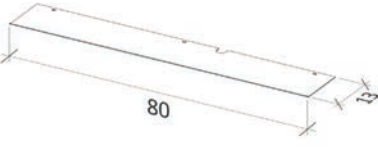
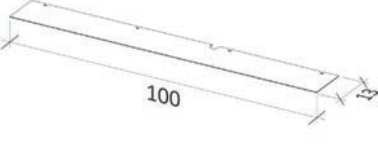
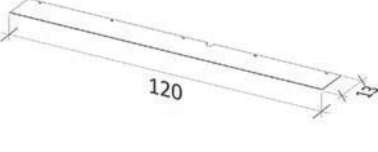
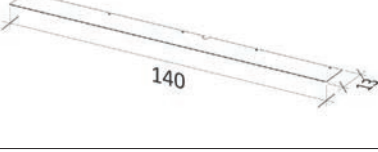
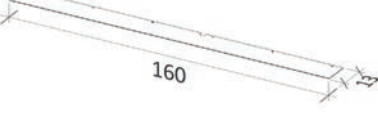







	Obj. č.	Cena	Rozměry
60 X 13 CM	■ 205765 Černá	2 000,-/2 420,-	
80 X 13 CM	■ 205767 Černá	2 101,-/2 542,-	
100 X 13 CM	■ 205757 Černá	2 202,-/2 664,-	
120 X 13 CM	■ 205759 Černá	2 292,-/2 773,-	
140 X 13 CM	■ 205761 Černá	2 416,-/2 923,-	
160 X 13 CM	■ 205763 Černá	2 517,-/3 046,-	

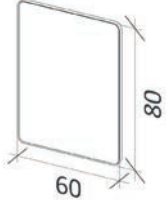

# ZRCADLA SHIELD OBDÉLNÍKOVÁ SE ZABUDOVANÝM OSVĚTLENÍM

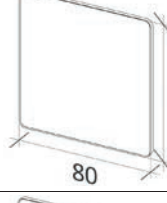
Zrcadla SHIELD obdélníková mají zaoblené rohy s nepřímým osvětlením po celém svém obvodu. Okraje zrcadla jsou barevné, dostupné v bílé a černé barvě.

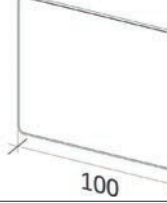

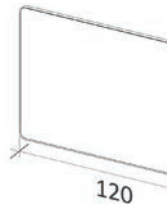
	Obj. č.	Cena	Rozměry
60 X 80 CM	■ 205552 Černá □ 205551 Bílá včetně  	11 999,-/14 519,-	
80 X 80 CM	■ 205554 Černá □ 205553 Bílá včetně  	14 134,-/17 102,-	
100 X 80 CM	■ 205548 Černá □ 205547 Bílá včetně  	15 504,-/18 760,-	
120 X 80 CM	■ 205550 Černá □ 205549 Bílá včetně  	17 178,-/20 785,-	

## ZRCADLA SHIELD KRUHOVÁ

Zrcadla SHIELD kruhová jsou s nepřímým osvětlením po celém svém obvodu. Okraje zrcadla jsou barevné, dostupné v bílé a černé barvě.

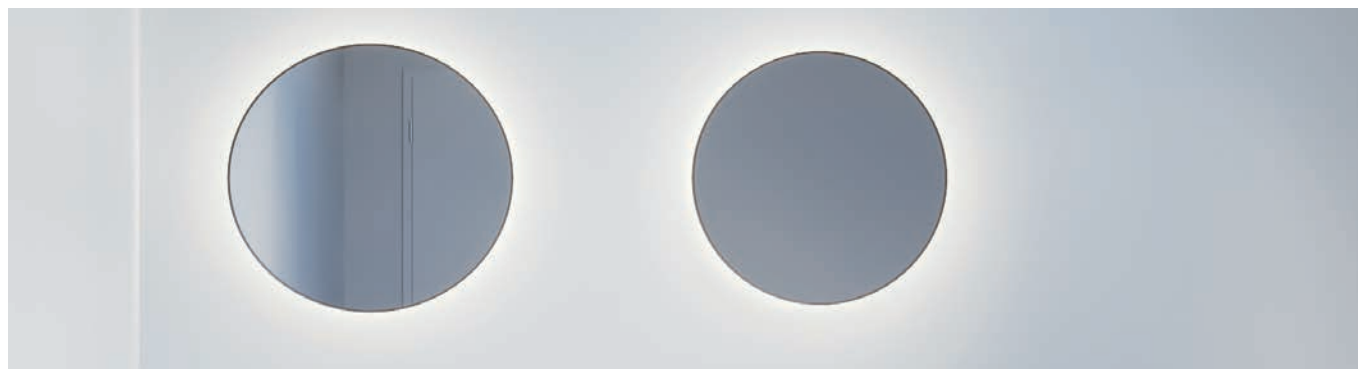

	Obj. č.	Cena	Rozměry
Ø 60 CM	■ 205555 Černá □ 205556Bílá	10 752,-/13 010,-	
	včetně 		
Ø 80 CM	■ 205557 Černá □ 205558 Bílá	13 909,-/16 830,-	
	včetně 		

## NOVINKA: ZRCADLA PEBBLE

Zrcadla SHIELD kruhová jsou s nepřímým osvětlením po celém svém obvodu. Okraje zrcadla jsou barevné, dostupné v bílé a černé barvě.





	Obj. č.	Cena
NOVINKA 	216105	11 700,-/14 157,-
včetně 		

## NOVINKA: ZRCADLA OVAL

Zrcadla SHIELD kruhová jsou s nepřímým osvětlením po celém svém obvodu. Okraje zrcadla jsou barevné, dostupné v v bílé a černé barvě.

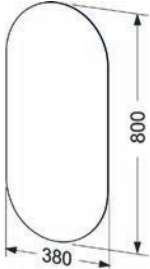



NOVINKA	Obj. č.	Cena
	216007	8 600,-/10 406,-
	včetně	 

## NOVINKA: ZRCADLA PEBBLE

Zrcadla SHIELD kruhová jsou s nepřímým osvětlením po celém svém obvodu. Okraje zrcadla jsou barevné, dostupné v v bílé a černé barvě.

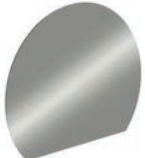
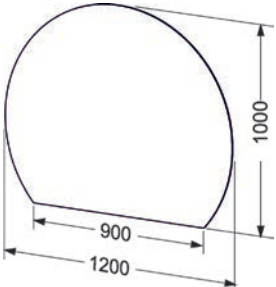

NOVINKA	Obj. č.	Cena
	216104	16 400,-/19 844,-
	včetně	 



## ZRCADLOVÁ SKŘÍŇKA TYP 13

Zrcadlová skříňka s oboustrannými zrcadlovými dvířky v bezúchytkovém provedení s panty pro odpružené zavírání. Tyto zrcadlové skříňky jsou vybaveny 2 policemi. Elektrická zásuvka a osvětlení jsou vám k dispozici samostatně.

Boční strany skříňek si můžete vybrat v barevných dekorech.







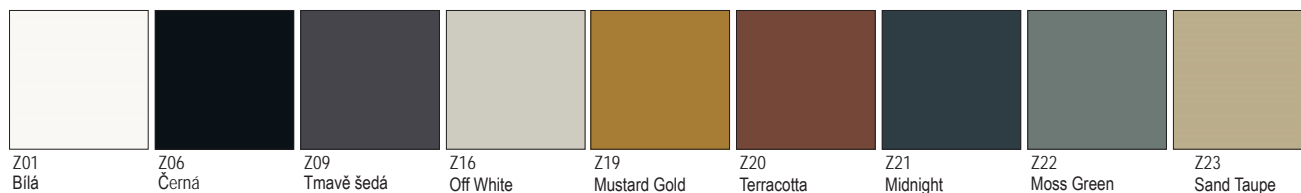



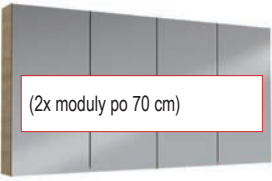
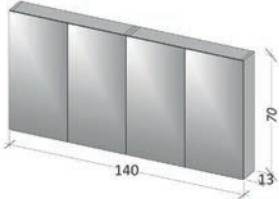

### Dřevěné dekory - CODE

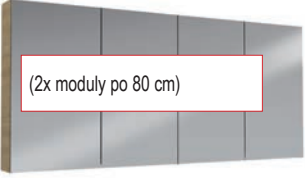
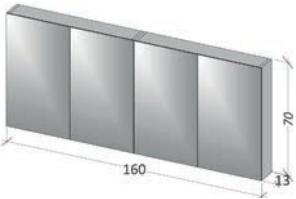

### Satén lak - SILK

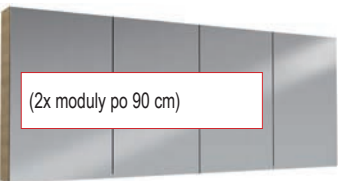
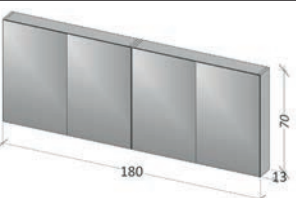

	Barva	Obj. č.	Cena	Rozměry
60 X 70 X 13 CM	Standard Satén Vysoký lesk	F016013CODE F016013SILK F016013GLOSS	13 426,-/16 245,- 16 066,-/19 440,- 16 864,-/20 405,-	
	za příplatek 	včetně 		
60 X 70 X 13 CM	Standard Satén Vysoký lesk	F016014CODE F016014SILK F016014GLOSS	16 078,-/19 454,- 18 707,-/22 635,- 19 515,-/23 613,-	
	za příplatek 	včetně 		
80 X 70 X 13 CM	Standard Satén Vysoký lesk	F016016CODE F016016SILK F016016GLOSS	17 144,-/20 744,- 19 785,-/23 940,- 20 594,-/24 919,-	
	za příplatek 	včetně 		
80 X 70 X 13 CM	Standard Satén Vysoký lesk	F016017CODE F016017SILK F016017GLOSS	17 055,-/20 637,- 19 706,-/23 844,- 20 504,-/24 810,-	
	za příplatek 	včetně 		
100 X 70 X 13 CM	Standard Satén Vysoký lesk	F016019CODE F016019SILK F016019GLOSS	18 751,-/22 689,- 21 447,-/25 951,- 22 257,-/26 931,-	
	za příplatek 	včetně 		
120 X 70 X 13 CM	Standard Satén Vysoký lesk	F016020CODE F016020SILK F016020GLOSS	19 965,-/24 158,- 22 673,-/27 434,- 23 481,-/28 412,-	
	za příplatek 	včetně 		

	Barva	Obj. č.	Cena	Rozměry
140 X 70 X 13 CM 	Standard Satén Vysoký lesk	2x F016015CODE 2x F016015SILK 2x F016015GLOSS	16 392,-/19 834,- 19 032,-/23 029,- 19 841,-/24 008,-	
	za příplatek  	včetně  		
160 X 70 X 13 CM 	Standard Satén Vysoký lesk	2x F016017CODE 2x F016017SILK 2x F016017GLOSS	17 055,-/20 637,- 19 706,-/23 844,- 20 504,-/24 810,-	
	za příplatek  	včetně  		
180 X 70 X 13 CM 	Standard Satén Vysoký lesk	2x F016018CODE 2x F016018SILK 2x F016018GLOSS	18 223,-/22 050,- 20 875,-/25 259,- 21 672,-/26 223,-	
	za příplatek  	včetně  		



VYBAVENÍ ZA PŘÍPLATEK: ELEKTRICKÁ ZÁSUVKA S VYPÍNAČEM TYP 13

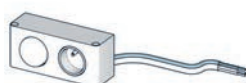











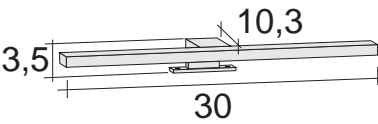

Obj. č.	Cena
202413 ( IP20 RAND-CZ )	1 146,-/1 387,-
202412 ( IP20 PEN )	1 146,-/1 387,-
202411 ( IP20 CH )	1 146,-/1 387,-

VYBAVENÍ ZA PŘÍPLATEK: OSVĚTLENÍ

str.428

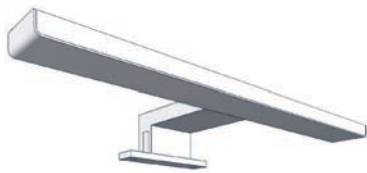
## OSVĚTLENÍ

Popis	Obj. č.	Barva	Cena	
Osvětlení LED <b>typ 07</b> s vestavěným trafem  4,8 Watt / 300 Lumen	204927 204926 204928	 Chrom  Černá  Bílá	2 405,-/2 910,- 2 405,-/2 910,- 2 405,-/2 910,-	
Osvětlení LED <b>typ 08*</b> s vestavěným trafem	204922 (40 cm) 204923 (60 cm) 204924 (80 cm) 204920 (100 cm) 204921 (120 cm)	 Černá  Černá  Černá  Černá  Černá	1 618,-/1 958,- 2 596,-/3 141,- 3 573,-/4 323,- 3 730,-/4 513,- 4 090,-/4 949,-	
Osvětlení LED <b>typ 09</b> plastové s vestavěným trafem	204930 204929	 Chrom  Černá	1 809,-/2 189,- 1 809,-/2 189,-	
Osvětlení LED <b>typ 12**</b> plexi křídélkové dodávané s trafem	204938 (60 cm) 204940 (80 cm) 204934 (100 cm) 204936 (120 cm)		3 899,-/4 718,- 4 135,-/5 003,- 932,-/5 968,- 887,-/7 123,-	

\*u verze se 2 držáky musí být vyvrtány 2 otvory pro upevnění. Nelze použít pro zrcadla umístěná v rámech.

\*\* Vhodné pouze pro zrcadla s rámy a zrcadlové skříňky

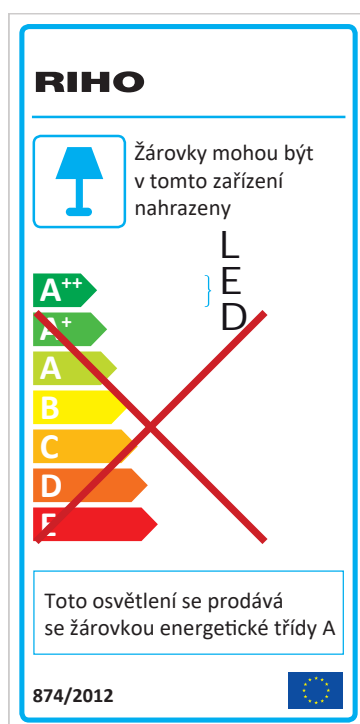
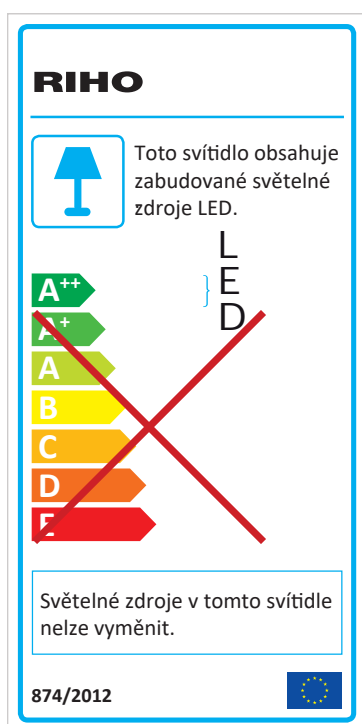





	Popis	Barva	Obj. č.	Cena
	pop-up waste CLIC-CLAC	<input type="checkbox"/> <input type="checkbox"/> <input type="checkbox"/>	Chrom 205205 Černá 205204 Bílá 205206	528,-/639,- 629,-/761,- 629,-/761,-
	pop-up waste CLIC-CLAC	<input type="checkbox"/>	Chrom 205207	315,-/381,-
	pop-up waste CLIC-CLAC	<input type="checkbox"/> <input type="checkbox"/>	keramický - Bílá 205203 keramický - Černá 205202	1 955,-/2 366,- 2 943,-/3 561,-
	Neuzavíratelný sifon	<input type="checkbox"/> <input type="checkbox"/>	Chrom 205483 Černá 205484	1 169,-/1 414,- 1 281,-/1 550,-
	Krytka sifonu	<input type="checkbox"/> <input type="checkbox"/>	Chrom 205812 Černá 205811	191,-/231,- 213,-/258,-
	Mistospořicí sifon s přepadem	<input type="checkbox"/>	Bílá 206756	832,-/1 007,-
	Mistospořicí sifon	<input type="checkbox"/>	Bílá 205190	2 022,-/2 447,-
	Mistospořicí sifon Ø 40 mm	<input type="checkbox"/>	Bílá 205186	607,-/734,-
	Designový sifon Ø32mm	<input type="checkbox"/>	Chrom 201181	1 315,-/1 591,-
	Mistospořicí sifon Ø 40 mm	<input type="checkbox"/>	Bílá 205185	719,-/870,-
	Designový sifon Ø 32 mm	<input type="checkbox"/> <input type="checkbox"/>	Černá 201182 Bílá 201183	1 315,-/1 591,- 1 315,-/1 591,-

## LEGENDA



Možnost vanového panelu



Možnost vanové zástěny



Otevírání dveří vlevo



Počet otvorů pro baterii



Police + počet



Otevírání dveří vpravo



Sada na údržbu Solid výrobků



Dřevěné police + počet



Sifon nábytkový - úspora místa, Ø 40 mm



PUSH Push skříňka - tlačít



Krycí deska z litého mramoru



Elektrická zásuvka



Osvětlení



Zrcadlová skříňka: oboustranné zrcadlo



Krycí deska ze dřeva



Clic-clac umyvadlová výpust' solid surface



Clic-clac umyvadlová výpust'



Držák ručníku



2 držáky ručníku



2 držáky ručníku



Sifon chromový, Ø 40 mm



rovná hrana zásuvky - dekor dřeva, možnost úchytek



zkosená hrana zásuvky - dekor lak



Standardní skříňka - otevření přitáhnutím



Osvětlení se senzorovým vypínačem



Výřez na sifon v zásuvce 1x



Bez omezení prostoru v zásuvce



Výřez na sifon v zásuvce 2x



Výřez na sifon v zásuvce vlevo



Výřez na sifon v zásuvce vpravo





RIHO CZ, a.s. Suchý 37 | 680 01 Boskovice | Czech Republic | T: 00420-516 468 222 | E: info@riho.cz  
[www.riho.cz](http://www.riho.cz)

042023CZ

Všechna práva vyhrazena! Výrobce nezodpovídá za tiskové chyby a dále si vyhrazuje právo technických a cenových změn.  
Veškeré imageové fotografie, technické nákresy produktů a loga společnosti RIHO CZ, a.s. jsou pod ochranou autorských práv.  
Tato autorská majetková práva vykonává společnost RIHO CZ, a.s. a bez jejího souhlasu nelze tato autorská díla užit, zejména pak rozmnožovat a rozšiřovat.